

Blomberg

Refrigerator

User Manual

Køleskab

Brugervejledning

Kylskåp

Bruksanvisning

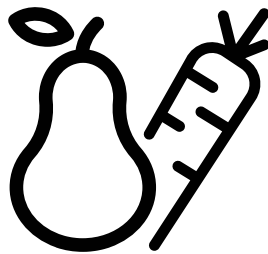

KQD 1253 XN-KQD 1254 XN



EN/DA/SV
58 4239 0000/AJ 1/2



RECYCLED &
RECYCLABLE PAPER

Please read this manual before using the product!

Dear Customer,



We'd like you to make the best use of our product, which has been manufactured in modern facilities with care and meticulous quality controls.





Thus, we advise you to read the entire user manual before you use the product. In case the product changes hands, do not forget to hand the guide to its new owner along with the product.

This guide will help you use the product quickly and safely.

- Please read the user guide carefully before installing and operating the product.
- Always observe the applicable safety instructions.
- Keep the user guide within easy reach for future use.
- Please read any other documents provided with the product.

Keep in mind that this user guide may apply to several product models. The guide clearly indicates any variations of different models.

	Important information and useful tips.
	Risk of life and property.
	Risk of electric shock.
	The product's packaging is made of recyclable materials, in accordance with the National Environment Legislation.

 INFORMATION	
 SUPPLIER'S NAME → MODEL IDENTIFIER → (*)  	<p>.The model information as stored in the product data base can be reached by entering following website and searching for your model identifier (*) found on energy label.</p> <p>https://eprel.ec.europa.eu/</p>

1 Safety Instructions	3	5 Operating the product	15
2 Your Refrigerator	8	5.1 Indicator panel	15
2 Your Refrigerator	9	5.2 Indicator panel	20
3 Installation	10	5.3 Freezing fresh food	21
3.1 Appropriate location for installation	10	5.4 Recommendations for preserving the frozen food	22
3.2 Installing the plastic wedges	10	5.5 Deep-freeze information	22
3.3* Adjusting the feet	11	5.6 Placing the food	22
3.4 Electric connection	12	5.7 Door open warning	22
4 Preparation	13	5.8 Crisper	23
4.1 Things to be done for saving energy	13	5.9 Humidity-controlled crisper	23
4.2 Recommendations about the fresh food compartment	13	(FreSHelf)	23
4.3 Initial use	14	5.10 Egg tray	23
		5.11 Movable Middle Section	23
		5.12 Cool Control Storage Compartment	23
		5.13 Blue light/ Vitamin Care Technology	24
		5.14 Odour filter	24
		5.15 Wine cellar compartment	25
		5.16 Use of internal water dispenser and water dispenser at the door	26
		5.17 Dispensing water	26
		5.18 For using water dispenser	27
		5.19 Icematic	28
		5.20 Icematic and ice storage container	28
		6 Maintenance and Cleaning	29
		7. Troubleshooting	30

1 Safety Instructions

- This section includes the safety instructions necessary to prevent the risk of personal injury or material damage.
- Our company shall not be held responsible for damages that may occur if these instructions are not observed.

 Installation and repair operations shall always be performed by Authorized Service.

 Always use genuine spare parts and accessories.

 Original spare parts will be provided for 10 years, following the product purchasing date.

 Do not repair or replace any part of the product unless specified expressly in the user manual.

 Do not perform any modifications on the product.

1.1 Purpose of usage

- This product is not intended for commercial use and it shall not be used out of its intended purpose.

This product is intended for operating interiors, such as households or similar.

For example;

- In the staff kitchens of the stores, offices and other working environments,
- In farm houses,
- In the units of hotels, motels or other resting facilities that are used by the customers,
- In hostels, or similar environments,
- In catering services and similar non-retail applications.

This product shall not be used in open or enclosed external environments such as vessels, balconies or terraces. Exposing the product to rain, snow, sunlight and wind may cause risk of fire.

1.2 Safety of children, vulnerable persons and pets

- This product may be used by children aged 8 years and older and persons with underdeveloped physical, sensory or mental capabilities or lack of experience and knowledge if they have been given supervision or instruction concerning use of the appliance in a the product safe way and the hazards involved.
- Children between 3 and 8 years are allowed to put and take out food to/from the cooler product.
- Electrical products are dangerous for children and pets. Children and pets must not play with, climb on, or enter the product.
- Cleaning and user maintenance should not be performed by children unless there is someone overseeing them.
- Keep the packaging materials away from children. Risk of injury and suffocation.
- Before disposing of old products that shall not be used any more:
 1. Unplug the power cord from the mains socket.
 2. Cut the power cord and remove it from the appliance together with the plug.
 3. Do not remove the racks and drawers from the product to prevent children from getting inside the appliance.
 4. Remove the doors.
 5. Store the product so that it shall not be tipped over.
 6. Do not allow children to play with the scrapped product.
- Do not dispose of the product by throwing it into fire. Risk of explosion.
- If there is a lock available in the product's door, keep the key out of children's reach.

Important instructions regarding safety and environment

1.3 Electrical safety

- The product shall not be plugged into the outlet during installation, maintenance, cleaning, repair, and transportation operations.
- If the power the cord is damaged, it shall be replaced by authorized service only to avoid any risk that may occur.
- Do not tuck the power cord under the product or to the rear of the product. Do not put heavy items on the power cord. The power cord should not be bent, crushed, and come into contact with any heat source.
- Do not use an extension cord, multi-plug or adaptor to operate your product.
- Portable multi sockets or portable power supplies may overheat and cause fire. Thus, do not have a multi-plug behind or in the vicinity of the product.
- The plug shall be easily accessible. If this is not possible, a mechanism that meets the electrical legislation and that disconnects all terminals from the mains (fuse, switch, main switch, etc.) shall be available on the electrical installation.
- Do not touch the plug with wet hands.
- When unplugging the appliance, don't hold the power cord, but the plug.

1.4 Handling Safety

- This product is heavy, do not handle it by yourself.
- Do not hold the product from its door while handling the product.
- Be careful not to damage the cooling system and the pipes while handling the product. Do not operate the product if the pipes are damaged, and contact an authorized service.

1.5 Installation Safety

- Contact the Authorized Service for the product's installation. To prepare the product for installation, see the information in the user guide and make sure the electric and water utilities are as required. If the installation is not suitable, call a qualified electrician and plumber to have them make the necessary arrangements. Otherwise, electric shock, fire, issues with the product or injuries may occur.
- Check for any damage on the product before installing it. Do not have the product installed if it is damaged.
- Place the product on a level and hard surface and balance with the adjustable legs. Otherwise, the refrigerator may tip over and cause injuries.
- The product shall be installed in a dry and ventilated environment. Do not keep carpets, rugs or similar floor covers under the product. This may cause risk of fire as a result of inadequate ventilation!
- Do not block or cover ventilation holes. Otherwise, power consumption may be increased and damage to your product may occur.
- Do not connect the product to supply systems such as solar power supplies. Otherwise, damage to your product may occur as a result of the abrupt voltage fluctuations!
- The more refrigerant a refrigerator contains, the bigger its installation room shall be. In very small rooms, a flammable gas-air mixture may occur in case of a gas leak in the cooling system. At least 1 m³ of volume is required for each 8 grams of refrigerant. The amount of the refrigerant available in your product is specified in the Type Label.

Important instructions regarding safety and environment

- The installation place of the product shall not be exposed to direct sunlight and it shall not be in the vicinity of a heat source such as stoves, radiators, etc.

If you cannot prevent installation of the product in the vicinity of a heat source, you shall use a suitable insulation plate and the minimum distance to the heat source shall be as specified below.

- At least 30 cm away from heat sources such as stoves, heating units and heaters, etc.,

- And at least 5 cm away from electric ovens.

- Your product has the protection class of I. Plug the product in a grounded socket that conforms with the Voltage, Current and Frequency values specified in the type label. The socket outlet shall be equipped with a fuse with a rating of 10 A - 16 A. Our company shall not be responsible for the damages that shall be incurred as a result of operating the product without ensuring ground and electrical connections made as per local or national regulations.
 - The product's power cable must be unplugged during installation. Otherwise, risk of electric shock and injury may occur!
 - Do not plug the product to loose, broken, dirty, greasy sockets or sockets that has come out their seats or sockets with a risk of water contact.
 - Place the power cord and hoses (if available) of the product so that they shall not cause a risk of tripping over.
 - Penetration of humidity to live parts or to the power cord may cause short circuit. Thus, do not use the product in humid environments or in areas where water may splash (e.g. garage, laundry room, etc.) If the refrigerator is wet by water, unplug it and contact an authorized service.
 - Do not connect your refrigerator to power saving devices. These systems are harmful for the product.
- ### 1.6 Operational safety
- Do not use chemical solvents on the product. These materials contain an explosion risk.
 - In case of a failure of the product, unplug it and do not operate until it is repaired by the authorized service. There is a risk of electric shock!
 - Do not place a source of flame (e.g. candles, cigarettes, etc.) on the product or in the vicinity of it.
 - Do not get on the product. Risk of falling and injury!
 - Do not cause damage to the pipes of the cooling system using sharp and piercing tools. The refrigerant that sprays out in case of puncturing the gas pipes, pipe extensions or upper surface coatings may cause irritation of skin and injuries of the eyes.
 - Do not place and operate electric appliances inside the refrigerators/deep freezer unless it is advised by the manufacturer.
 - Do not jam any parts of your hands or your body to the moving parts inside the product. Be careful to prevent jamming of your fingers between the refrigerator and its door. Be careful while opening or closing the door if there are children around.
 - Do not put ice cream, ice cubes or frozen food to your mouth as soon as you take them out of the freezer. Risk of frostbite!
 - Do not touch the inner walls, metal parts of the freezer or food kept inside the refrigerator with wet hands. Risk of frostbite!
 - Do not place soda cans or cans and bottles that contain fluids that may be frozen to the freezer compartment. Cans or bottles may explode. Risk of injury and material damage!
 - Do not use or place materials sensitive against temperature such as flammable sprays, flammable objects, dry ice or other chemical agents in the vicinity of the refrigerator. Risk of fire and explosion!
 - Do not store explosive materials such as aerosol cans with flammable materials inside the product.

Important instructions regarding safety and environment

- Do not place cans containing fluids over the product. Splashing of water on an electrical part may cause the risk of an electric shock or a fire.
- This product is not intended for storage and cooling of medicines, blood plasma, laboratory preparations or similar materials and products that are subject to the Medical Products Directive.
- If the product is used against its intended purpose, it may cause damage to or deterioration of the products kept inside.
- If your refrigerator is equipped with blue light, do not look at this light with optical devices. Do not stare directly at UV LED light for a long time. Ultraviolet rays may cause eye strain.
- Do not fill the product with more food than its capacity. Injuries or damages may occur if the contents of the refrigerator falls when the door is opened. Similar problems may occur when an object is placed over the product.
- Ensure that you have removed any ice or water that may have fallen to the floor to prevent injuries.
- Change the locations of the racks/ bottle racks on the door of your refrigerator while the racks are empty only. Danger of physical injury!
- Do not place objects that may fall/ tipped over on the product. These objects may fall while opening or closing the door and cause injuries and/or material damages.
- Do not hit or exert excessive pressure on glass surfaces. Broken glass may cause injuries and/or material damages.
- The cooling system in your product contains R600a refrigerant. The refrigerant type used in the product is specified in the the type label. This gas is flammable. Therefore, be careful not to damage the cooling system and the pipes while operating the product. In case of damage to the pipes;
 - do not touch the product or the power cord,
 - Keep the product away from potential sources of fire that may cause the product to catch fire.
 - ventilation the area where the product is placed. Do not use a fan.
 - Contact authorized service.
- If the product is damaged and you observe gas leak, please stay away from the gas. Gas may cause frostbite if it contacts your skin.

1.7 Maintenance and cleaning safety

- Do not pull by the door handle if you shall move the product for cleaning purposes. Handle may cause injuries if it is pulled too hard.
- Do not clean the product by spraying or pouring water on the product and inside the product. Risk of electric shock and fire.
- Do not use sharp or abrasive tools to clean the product. Do not use materials such as household cleaning agents, detergents, gas, gasoline, alcohol, wax, etc.
- Use cleaning and maintenance agents that are not harmful for food only inside the product.
- Do not use steam or steamed cleaning materials for cleaning the product and thawing the ice inside it. Steam contacts the live areas in your refrigerator and causes short circuit or electric shock!

Important instructions regarding safety and environment

- Take care to keep water away from the electronic circuits or lighting of the product.
- Use a clean, dry cloth to wipe the dust or foreign material on the tips of the plugs. Do not use a wet or damp piece of cloth to clean the plug. Otherwise, risk of fire or electric shock may occur.

1.8 HomeWhiz

(May not be applicable for all models)

- Follow the safety warnings even if you are away from the product while operating the product via HomeWhiz app. Also, pay attention to the warnings in the app.

1.9 Lighting

(May not be applicable for all models)

- Contact an authorized service when you shall replace the LED / bulb using for lighting.

2 Your Refrigerator

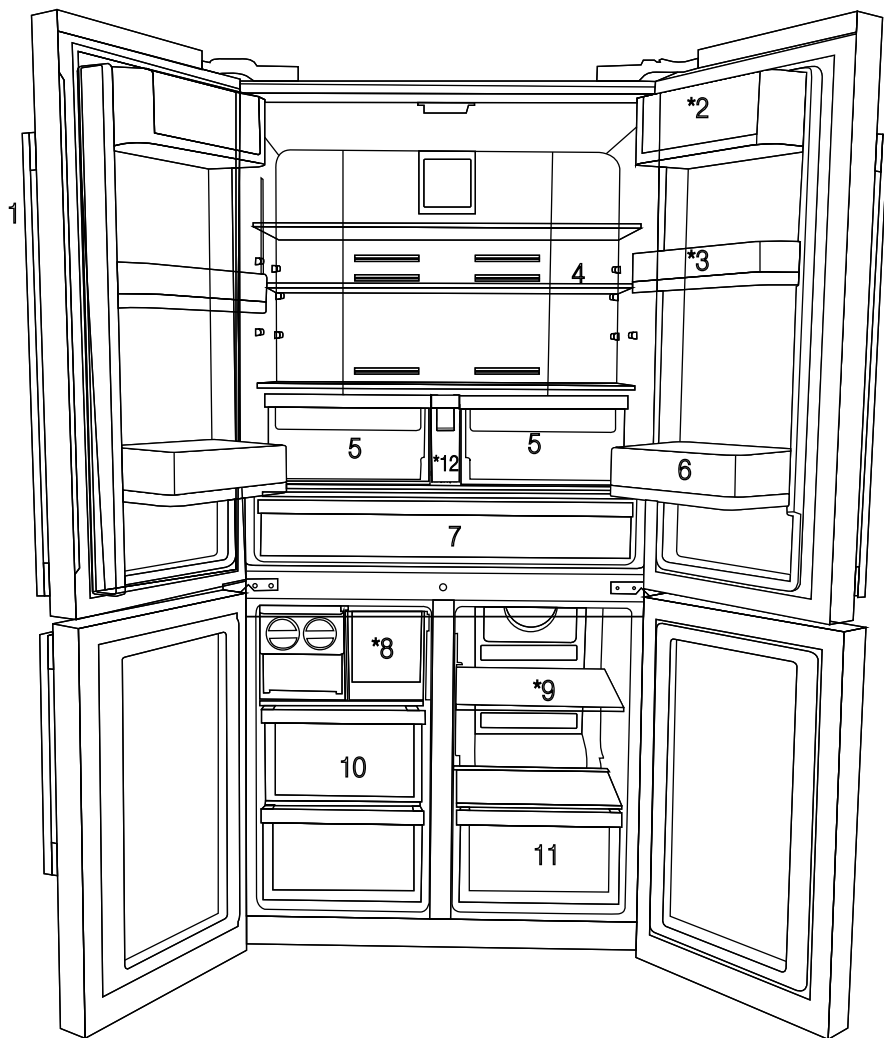

- 1- Control and indicator panel
 - 2- Butter & Cheese section
 - 3- 70 mm moving door shelf
 - 4- Fridge compartment glass shelf
 - 5- Fridge compartment crisper
 - 6- Gallon door shelf
 - 7- Chiller compartment
 - 8- Icebox drawer
 - 9- Multizone compartment glass shelf/cooler
 - 10- Freezer compartment drawers
 - 11- Multizone Compartment's drawer
 - 12- Water tank
- * OPTIONAL



Figures in this user manual are schematic and may not match the product exactly. If the subject parts are not included in the product you have purchased, then those parts are valid for other models.

2 Your Refrigerator

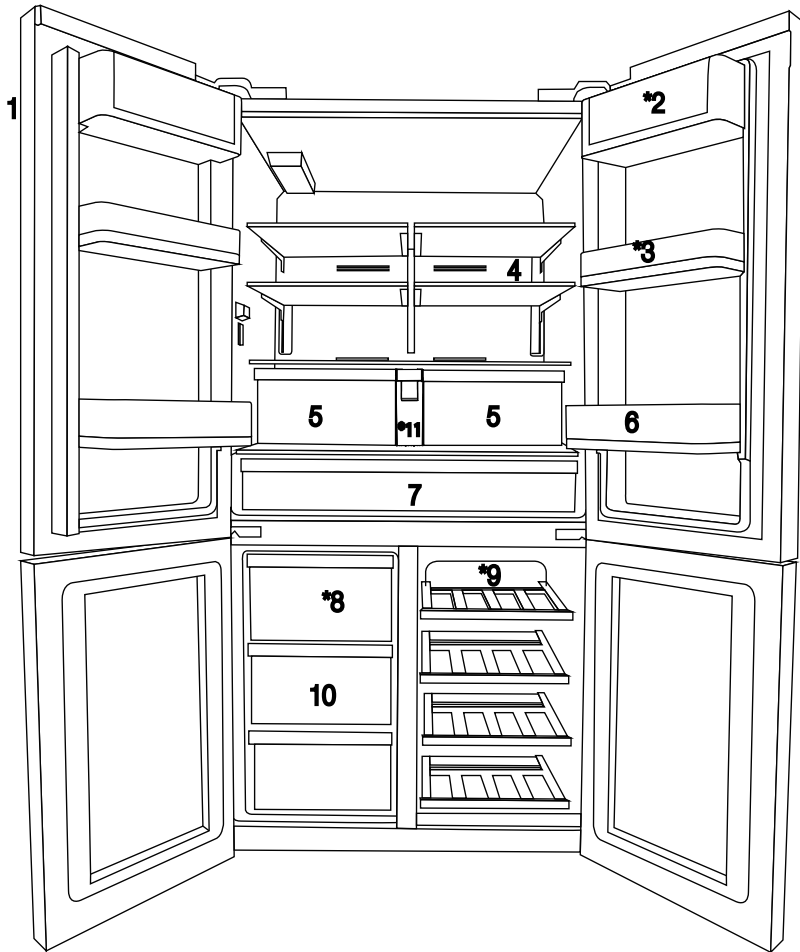

- 1- Control and indicator panel
- 2- Butter & Cheese section
- 3- 70 mm moving door shelf
- 4- Fridge compartment glass shelf
- 5- Fridge compartment crisper
- 6- Gallon door shelf

- 7- Chiller compartment
- 8- Icebox drawer
- 9- Multizone compartment glass shelf/cooler
- 10- Freezer compartment drawers
- 11- Water tank
- * OPTIONAL



Figures in this user manual are schematic and may not match the product exactly. If the subject parts are not included in the product you have purchased, then those parts are valid for other models.

3 Installation

3.1 Appropriate location for installation

Contact an Authorized Service for the installation of the product. In order to prepare the product for use, refer the information in the user manual and ensure that electrical installation and water installation are appropriate. If not, call a qualified electrician and technician to have any necessary arrangements carried out.

	WARNING: Manufacturer shall not be held liable for damages that may arise from procedures carried out by unauthorized persons.
	WARNING: Product must not be plugged in during installation. Otherwise, there is the risk of death or serious injury!
	WARNING: : If the door clearance of the room where the product shall be placed is so tight to prevent passing of the product, remove the door of the room and pass the product through the door by turning it to its side; if this does not work, contact the authorized service.

- Place the product on a level floor surface to prevent jolts.
- Install the product at least 30 cm away from heat sources such as hobs, heater cores and stoves and at least 5 cm away from electrical ovens.
- Product must not be subjected to direct sun light and kept in humid places.
- Your product requires adequate air circulation to function efficiently. If the product will be placed in an alcove, remember to leave at least 5 cm clearance between the product and the ceiling, rear wall and the side walls.
- If the product will be placed in an alcove, remember to leave at least 5 cm clearance between the product and the ceiling, rear wall and the side walls. Check if the rear wall clearance protection component is present at its location (if provided with the product). If the component is not available, or if it is lost or

fallen, position the product so that at least 5 cm clearance shall be left between the rear surface of the product and the wall of the room. The clearance at the rear is important for efficient operation of the product.

- If the product will be placed in an alcove, remember to leave at least 5 cm clearance between the product and the ceiling, rear wall and the side walls. Check if the rear wall clearance protection component is present at its location (if provided with the product). If the component is not available, or if it is lost or fallen, position the product so that at least 5 cm clearance shall be left between the rear surface of the product and the wall of the room. The clearance at the rear is important for efficient operation of the product.
- Do not install the product in places where the temperature falls below -5°C .

3.2 Installing the plastic wedges

Plastic wedges supplied with the product are used to create the distance for the air circulation between the product and the rear wall.

1. To install the wedges, remove the screws on the product and use the screws supplied together with the wedges.

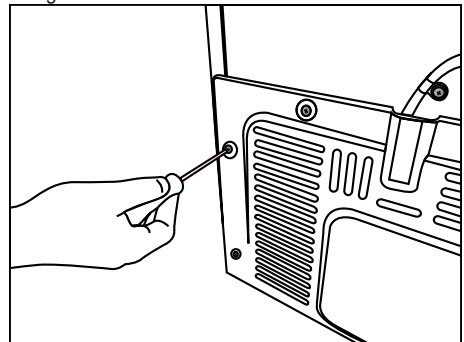

2. Insert the 2 plastic wedges onto the rear ventilation cover as illustrated in the figure.

Installation

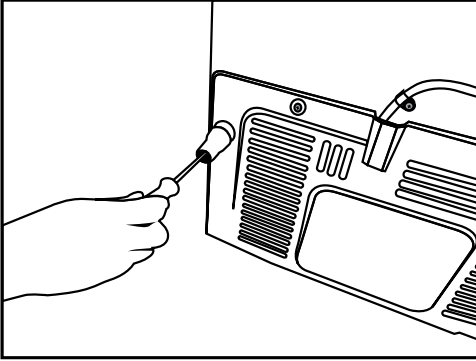

To adjust the doors vertically,

Loosen the fixing nut located at the bottom.

Rotate the adjusting nut according to the position of the door (clockwise/counter-clockwise).

Tighten the fixing nut in order to fix the position.

To adjust the doors horizontally,

Loosen the fixing nut located at the top.

Rotate the side adjusting nut according to the position of the door (clockwise/counter-clockwise).

Tighten the fixing nut which is at the top in order to fix the position.

3.3* Adjusting the feet

If the product stands unbalanced after installation, adjust the feet on the front by rotating them to the right or left.

*If your product does not have a wine compartment or is not a glass door, your product does not have adjustable stands, the product has fixed stands.

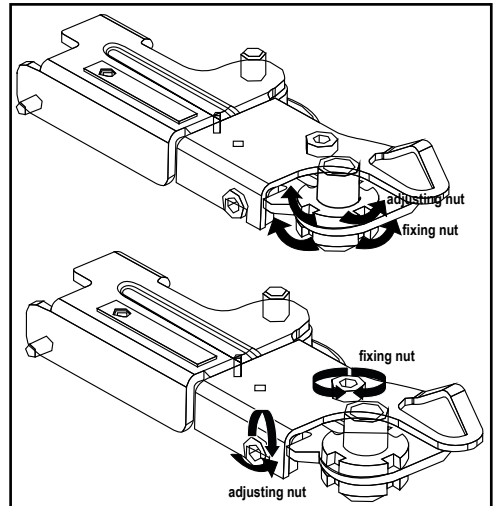
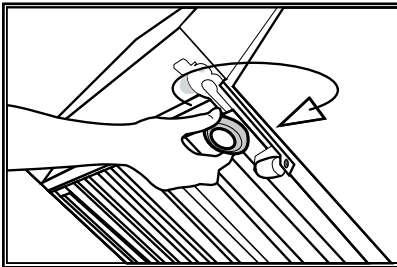
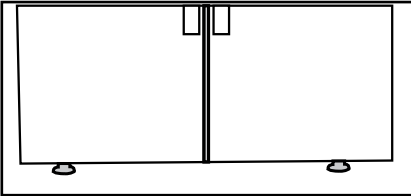

Installation

- Upper hinge group is fixed with 3 screws.
- The hinge cover is attached after the sockets are installed.
- Then the hinge cover is fixed with two screws.

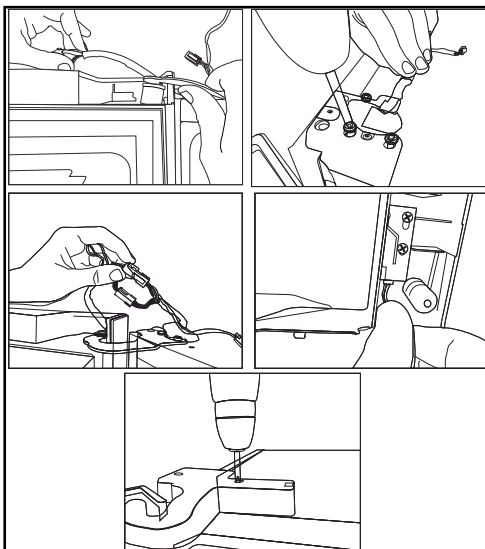

3.4 Electric connection



WARNING: Do not make connections via extension cables or multi-plugs.



WARNING: Damaged power cable must be replaced by the Authorized Service Agent.



If two coolers are to be installed side by side, there should be at least 4 cm distance between them.

- Our company shall not be liable for any damages that will arise when the product is used without grounding and electrical connection in accordance with the national regulations.
- Power cable plug must be within easy reach after installation.
- Do not extension cords or cordless multiple outlets between your product and the wall outlet.

4 Preparation

4.1 Things to be done for saving energy



Connecting your refrigerator to systems that save energy is dangerous as they may cause damage on the product.

- for a freestanding appliance; 'this refrigerating appliance is not intended to be used as a built-in appliance' ;
- Do not leave the doors of your refrigerator open for a long time.
- Do not put hot food or drinks in your refrigerator.
- Do not overload the refrigerator. Cooling capacity will fall when the air circulation in the refrigerator is hindered.
- Do not place the refrigerator in places subject to direct sunlight. Install the product at least 30 cm away from heat sources such as hobs, ovens, heater units and stoves and at least 5 cm away from electrical ovens.
- Pay attention to store your food in refrigerator in closed containers.
- To be able store maximum food in the freezer compartment of your refrigerator, the upper drawer has to be removed and placed on top of glass shelf. Power consumption stated for your refrigerator has been determined after removing the icematic and the upper drawers as to allow maximum loading. It is strongly recommended to use the lower drawers in the freezer and the multizone compartment while loading.
- Since hot and humid air will not directly penetrate into your product when the doors are not opened, your product will optimize itself in conditions sufficient to protect your food. In this energy saving function, functions and components such as compressor, fan, heater, defrost, lighting, display and so on will operate according to the needs to consume minimum energy while maintaining the freshness of your foodstuff.

- Airflow should not be blocked by placing foods in front of the freezer and the multizone compartment fans. Foods should be loaded by leaving minimum 5 cm space in front of the protective fan grid.
- Thawing the frozen foods in the fridge compartment both saves energy and reserves the quality of the foods.



Temperature of the room where your refrigerator is located should be at least be 10°C /50°F. Operating your refrigerator under cooler conditions is not recommended with regard to its efficiency.



Inside of your refrigerator must be cleaned thoroughly.



If two coolers are to be installed side by side, there should be at least 4 cm distance between them.

4.2 Recommendations about the fresh food compartment

- Make sure that the food does not touch the temperature sensor in fresh food compartment. To allow the fresh food compartment to keep its ideal storage temperature, the sensor must not be hindered by food.
- Do not place hot foods or beverages inside the product.

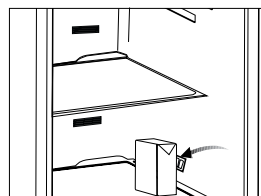
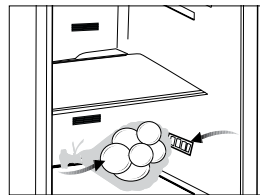

4.3 Initial use

Before using the product, make sure that all preparations have been made in accordance with the instructions given in the "Important instructions regarding safety and environment" and "Installation" chapters.

- Clean the interior of the refrigerator as recommended in the "Maintenance and cleaning" section. Before you start the refrigerator, make sure that the interior is dry.
- Plug the refrigerator in a grounded socket. The interior illumination is lit when the door of the refrigerator is opened.
- Operate the refrigerator for 6 hours without placing any food in it and do not open its door unless it is necessary.



You will hear a noise when the compressor starts up. The liquids and gases sealed within the refrigeration system may also give rise to noise, even if the compressor is not running and this is quite normal.



Front edges of the refrigerator may feel warm. This is normal. These areas are designed to be warm to avoid condensation.

5 Operating the product

5.1 Indicator panel

Touch-controlled indicator panel allows you to set the temperature and control the other functions related to the refrigerator without opening the door of the product. Just press the relevant buttons for function settings.

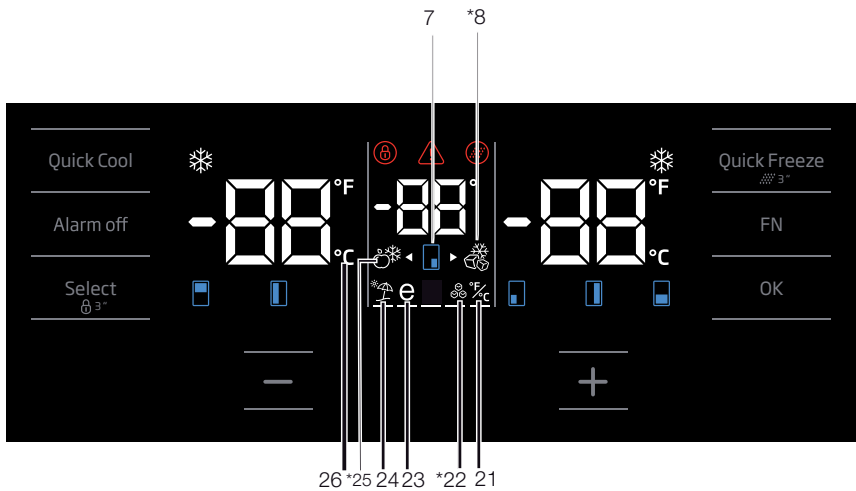
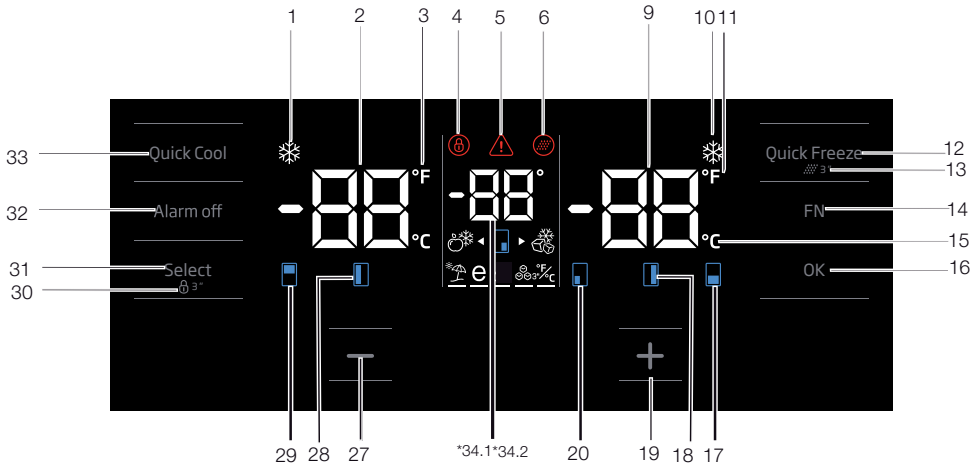

Figures in this user manual are schematic and may not match the product exactly. If the subject parts are not included in the product you have purchased, then those parts are valid for other models.

Operating the product

1. Quick cooling function indicator

It turns on when the quick fridge function is activated.

2. Fridge compartment temperature indicator

Temperature of the fridge compartment is shown; it can be set to 8,7,6,5,4,3,2,1.

3. Fahrenheit indicator

It is a Fahrenheit indicator. When the Fahrenheit indication is activated, the temperature set values are shown in Fahrenheit and the relevant icon turns on.

4. Key lock

Press key lock button simultaneously for 3 seconds. Key lock symbol will light up and key lock mode will be activated. Buttons will not function if the Key lock mode is active. Press key lock button simultaneously for 3 seconds again. Key lock symbol will turn off and the key lock mode will be exited.

Press the key lock button if you want to prevent changing of the temperature setting of the refrigerator.

5. Power failure/High temperature / error warning

This indicator illuminates during power failure, high temperature failures and error warnings. During long-term power failures, the highest temperature value that the freezer compartment reaches will blink on the digital display. After checking the food located in the freezer compartment, press the alarm off button to clear the warning.

Please refer to "solutions recommended for troubleshooting" section on your manual if you observe that this indicator is illuminated.

6. Filter reset icon

This icon turns on when the filter needs to be reset.

7. Temperature change cabin icon

Indicates the cabin whose temperature is to be changed. When the temperature change cabin icon starts flashing, it is understood that the relevant cabin has been selected.

8. Joker freezer icon

Hover over the Joker freezer icon using the FN button; the icon will start to flash. When you press the OK key, joker cabin freezer icon turn on and operates as a freezer.

9. Freezer compartment temperature indicator

Temperature of the fridge compartment is shown; it can be set to -18, -19, -20, -21, -22, -23, -24.

10. Quick freeze function indicator

It turns on when the quick freeze function is activated.

11. Fahrenheit indicator

It is a Fahrenheit indicator. When the Fahrenheit indication is activated, the temperature set values are shown in Fahrenheit and the relevant icon turns on.

12. Quick freeze function button

Press this button to activate or deactivate the quick freeze function. When you activate the function, the freezer compartment will be cooled to a temperature lower than the set value.



Use the quick freeze function when you want to quickly freeze the food placed in freezer compartment. If you want to freeze large amounts of fresh food, activate this function before putting the food into the product.



If you do not cancel it, Quick Freeze will cancel itself automatically after 24 hours at the most or when the fridge compartment reaches to the required temperature.



This function is not recalled when power restores after a power failure.

13. Filter reset

The filter is reset when the quick freeze button is pressed for 3 seconds. Filter reset icon goes off.

Operating the product

14. FN button

Using this key, you can switch between the functions that you want to select. Upon pressing this key, the icon, whose function is required to be activated or deactivated, and this icon's indicator starts flashing. The FN button gets deactivated if not pressed for 20 seconds. You need to press this button to change the functions again.

15. Celsius indicator

It is a Celsius indicator. When the Celsius indication is activated, the temperature set values are shown in Celsius and the relevant icon turns on.

16. OK button

After navigating the functions using the FN button, when the function is cancelled via the OK button, the relevant icon and the indicator flashes. When the function is activated, it remains on. The indicator continues to flash in order to show the icon it is on.

17. Temperature change cabin icon

Indicates the cabin whose temperature is to be changed. When the temperature change cabin icon starts flashing, it is understood that the relevant cabin has been selected.

18. Temperature change cabin icon

Indicates the cabin whose temperature is to be changed. When the temperature change cabin icon starts flashing, it is understood that the relevant cabin has been selected.

19. Set increasing button

Select the relevant cabin with the select button; the cabin icon representing the relevant cabin will start to flash. If you press the set increasing button during this process, the set value gets increased. If you keep pressing it in a loop, the set value returns to the beginning.

20. Temperature change cabin icon

Indicates the cabin whose temperature is to be changed. When the temperature change cabin icon starts flashing, it is understood that the relevant cabin has been selected.

21. Setting the Celsius and Fahrenheit indicator

Hover over this key using the FN key and select Fahrenheit and Celsius via the OK key. When the relevant temperature type is selected, the Fahrenheit and Celsius indicator turns on.

22. Ice machine on icon

Press the FN key (until it reaches the ice icon and the lower line) to switch on the ice machine. The ice machine on icon and the ice machine function indicator start flashing when you illuminate them, thus you can understand whether the ice machine will be turned on or off. When you press the OK button, the ice machine icon lights continuously and the Indicator continues to flash during this process. If you do not press any button after 20 seconds, the icon and the indicator remains on. Thus, the ice machine is switched on. In order to switch off the ice machine again, illuminate the icon and the indicator; thus, both the ice machine on icon and the indicator will start flashing. If you do not press any button within 20 seconds, the icon and the indicator will go off and thus the ice machine will be switched off again.



Indicates whether the icematic is on or off.



Water flow from water tank will stop when this function is unselected. However, ice made previously can be taken from the icematic.

23. Eco fuzzy function icon

Press the FN key (until it reaches the letter e icon and the lower line) to activate the eco fuzzy. When you hover over the eco fuzzy icon and the eco fuzzy function indicator, they start flashing. Thus, you can understand whether the eco fuzzy function will be activated or deactivated. When you press the OK button, the eco fuzzy function icon lights continuously and the Indicator continues to flash during this process. If you do not press any button after 20 seconds, the icon and the indicator remains on. Thus, the eco fuzzy function is activated. In order to cancel the eco fuzzy function, hover over the icon and the indicator again and press the OK key. Thus, both the eco fuzzy function icon and the indicator will start flashing. If you do

Operating the product

not press any button within 20 seconds, the icon and the indicator will go off and the eco fuzzy function will be cancelled.

24. Vacation function icon

Press the FN key (until it reaches the umbrella icon and the lower line) to activate the vacation function. When you hover over the vacation function icon and the vacation function indicator, they start flashing. Thus, you can understand whether the vacation function will be activated or deactivated. When you press the OK button, the vacation function icon lights continuously and thus the Vacation function is activated. The Indicator continues to flash during this process. Press the OK key to cancel the vacation function. Thus, both the vacation function icon and the indicator will start flashing and the vacation function will be cancelled.

25. Joker fridge icon

When you select the joker fridge icon using the FN button and press the OK key, the joker cabin turns into a fridge cabin and operates as a cooler.

26. Celsius indicator

It is a Celsius indicator. When the Celsius indication is activated, the temperature set values are shown in Celsius and the relevant icon turns on.

27. Set decreasing function

Select the relevant cabin with the select button; the cabin icon representing the relevant cabin will start to flash. If you press the set decreasing button during this process, the set value gets decreased. If you keep pressing it in a loop, the set value returns to the beginning.

28. Temperature change cabin icon

Indicates the cabin whose temperature is to be changed. When the temperature change cabin icon starts flashing, it is understood that the relevant cabin has been selected.

29. Temperature change cabin icon

Indicates the cabin whose temperature is to be changed. When the temperature change cabin icon starts flashing, it is understood that the relevant cabin has been selected.

30. Key lock

Press key lock button simultaneously for 3 seconds. Key lock symbol will light up and key lock mode will be activated. Buttons will not function if the Key lock mode is active. Press key lock button simultaneously for 3 seconds again. Key lock symbol will turn off and the key lock mode will be exited. Press the **key lock** button if you want to prevent changing of the temperature setting of the refrigerator.

31. Select button

Use this button to select the cabin whose temperature you want to change. Switch between the cabins by pressing this button. The selected cabin can be understood from the cabin icons (7,17,18,20,28,29). Whichever cabin icon is flashing, the cabin, whose temperature set value you want to change, is selected. Then, you can change the set value by pressing the cabin set value decreasing button (27) and the cabin set value increasing button (19). If you do not press the select button for 20 seconds, the cabin icons will go off. You need to press this key to select a cabin again.

32. Alarm off warning

In case of power failure/high temperature alarm, after checking the foods in the freezer compartment, press the alarm off button to clear the warning.

33. Quick cooling function button

The button has two functions. To activate or deactivate the quick cool function, press it briefly. Quick Cool indicator will turn off and the product will return to its normal settings.



Use quick cooling function when you want to quickly cool the food placed in the fridge compartment. If you want to cool large amounts of fresh food, activate this function before putting the food into the product.



If you do not cancel it, quick cooling will cancel itself automatically after 1 hours at the most or when the fridge compartment reaches to the required temperature.



If you press the quick cooling button repeatedly with short intervals, the electronic circuit protection will be activated and the compressor will not start up immediately.



This function is not recalled when power restores after a power failure.

34. 1 Joker temperature indicator

Temperature set values of the joker cabin are displayed.

34. 2 Wine cooler compartment temperature indicator

Temperature set values of the winecabin are displayed.

Operating the product

5.2 Indicator panel

Touch-control indicator panel allows you to set the temperature and control the other functions related to the product without opening the door of the refrigerator. Just press the relevant buttons for function settings.

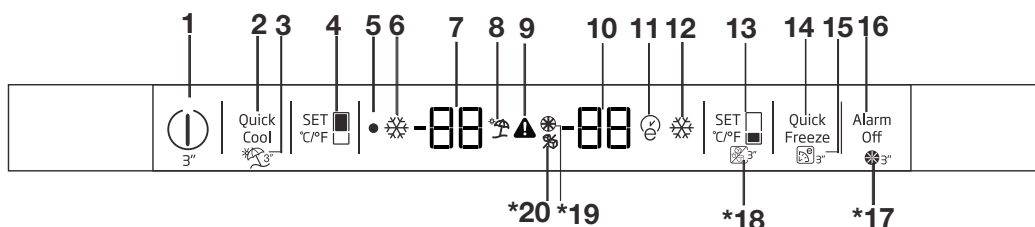

1-On/Off function

Press the On/Off button for 3 seconds to turn off or turn on the fridge.

2-Quick Fridge Function

When you press Quick Fridge button, the temperature of the compartment will be colder than the adjusted values.

This function can be used for food placed in the fridge compartment and required to be cooled down rapidly.

If you want to cool large amounts of fresh food, it is recommended to activate this feature before putting the food into the fridge. Quick Fridge indicator will remain lit when the Quick Fridge function is enabled. To cancel this function press Quick Fridge button again. Quick Fridge indicator will turn off and return to its normal settings.

If you do not cancel it, Quick Fridge will cancel itself automatically after 2 hours or when the fridge compartment reaches to the required temperature. This function is not recalled when power restores after a power failure.

3-Vacation Function

Press the Quick Fridge/Vacation button for 3 seconds to activate Vacation function. "--" icon comes on when the function is active. Function is deactivated by pressing the same button for 3 seconds again or by pressing Fridge set button.

When vacation mode is activated, set values does not seem for fresh food cabin. Line is occurred on segments of fresh food.

When vacation mode is activated, tempature of fresh food is hotter than 50 Fahrenheit degree(10 celcius degree) so please do not keep foods in fresh food cabinet. Tempature of freezer is not affected.

4-Fridge Set Function

This function allows you to make the fridge compartment temperature setting. Press this button to set the temperature of the fridge compartment to 8, 7, 6, 5, 4, 3, 2 or 1°C respectively.

5-Off Indicator

Off Indicator lits when the fridge is "Off" mode.

6-Quick Fridge Indicator

This icon lits when the Quick Fridge function is active.

7-Fridge Compartment Temperature Setting Indicator

Indicates the temperature set for the Fridge Compartment.

8-Vacation Indicator

This icon lits when the Vacation function is active.

9-High Temperature Error / Warning Indicator

This icon comes on during high temperature failures and error warnings.

10-Freezer Compartment

Temperature Setting Indicator Indicates the temperature set for the Freezer Compartment.

11-Eco-Extra Indicator

Eco-Extra Indicator lits when the Eco Extra function is active.

Operating the product

12-Quick Freeze Indicator

This indicator lights when the Quick Freezer function is active.

13-Freezer Set Function

This function allows you to make the freezer compartment temperature setting. Press this button to set the temperature of the freezer compartment to 0, -2, -4, -6, -8, -10 and -12 respectively.

14-Quick Freeze Function

Quick Freeze indicator turns on when the Quick Freeze function is on. To cancel this function press Quick Freeze button again. Quick Freeze indicator will turn off and return to its normal settings. If you do not cancel it, Quick Freeze will cancel itself automatically after 4 hours or when the freezer compartment reaches to the required temperature. If you want to freeze large amounts of fresh food, press the Quick Freeze button before putting the food into the freezer compartment. If you press the Quick Freeze button repeatedly with short intervals, the electronic circuit protection will be activated immediately.

This function is not recalled when power restores after a power failure.

15-Eco-Extra (Special Economic Usage) Function

Press the Quick Freeze\Eco Extra button for 3 seconds to activate the Eco Extra Function. Refrigerator will start operating in the most economic mode at least 6 hours later and the economic usage indicator will turn on when the function is active. Press the Quick Freeze button for 3 seconds again to deactivate the Eco Fuzzy Function.

16-Alarm Off

When the fridge door is opened for 2 minutes or when there is a sensor failure, a sound alarm turns on. Alarm can be turned off by pressing "Alarm Off" button.

Sensor failure alarm will not sound till power failure. If you close the door and then open again "Door open alarm" will be activated again after 2 minutes later.

17-Filter reset button (*optional)

The filter is reset when the alarm off button is pressed for 3 seconds. Filter reset icon goes off.

18-Ice machine off button (*optional)

Ice machine active or deactivate when freezer set button is pressed for 3 seconds.

19. Filter reset icon (*optional)

This icon turns on when the filter needs to be reset.

20-Ice machine off icon (*optional)

This icon lights when the ice machine is inactive, this icon power off when the ice machine is active.

5.3 Freezing fresh food

- In order to preserve the quality of the food, it shall be frozen as quickly as possible when it is placed in the freezer compartment, use the fast freezing feature for this purpose.
- You may store the food longer in freezer compartment when you freeze them while they are fresh.
- Pack the food to be frozen and close the packing so that it would not allow entrance of air.
- Ensure that you pack your food before putting them in the freezer. Use freezer containers, foils and moisture-proof papers, plastic bags and other packing materials instead of traditional packing papers.
- Label each pack of food by adding the date before freezing. You may distinguish the freshness of each food pack in this way when you open your freezer each time. Store the food frozen before in the front side of compartment to ensure that they are used first.
- Frozen food must be used immediately after they are thawed and they should not be refrozen.
- Do not freeze too large quantities of food at one time.
- "24 hours before freezing the fresh food, activate "Quick Freeze Function". The fresh food packages should be placed in bottom drawers. After placing fresh food packages, activate "Quick Freeze Function" again. When the freezer cabinet is set to quick function, freezer cabinet is also set to quick function automatically.

Operating the product

Freezer Compartment Setting	Fridge Compartment Setting	Remarks
-18°C	4°C	This is the normal recommended setting.
-20, -22 or -24°C	4°C	These settings are recommended when the ambient temperature exceeds 30°C.
Quick Freeze	4°C	Use when you wish to freeze your food in a short time. Your product will return to its previous mode when the process is over.
-18°C or colder	2°C	Use these settings if you think that your fridge compartment is not cold enough because of the hot ambient conditions or frequent opening and closing of the door.

5.4 Recommendations for preserving the frozen food

Compartment shall be set to -18°C at least.

1. Put packages in the freezer as quickly as possible after purchase without allowing the to thaw.
2. Check whether the "Use By" and "Best Before" dates on the packaging are expired or not before freezing it.
3. Ensure that the package of the food is not damaged.

5.5 Deep-freeze information

According to IEC 62552 standards, the product shall freeze at least 4.5 kg of food at 25°C ambient temperature to -18°C or lower within 24 hours for every 100-litres of freezer volume.

It is possible to preserve the food for a long time only at -18°C or lower temperatures.

You can keep the freshness of food for many months (at -18°C or lower temperatures in the deep freeze).

Foods to be frozen should not be allowed to come in contact with the previously frozen items to prevent them from getting thawed partially.

Boil the vegetables and drain their water in order to store vegetables for a longer time as frozen.

After draining their water, put them in air-proof packages and place them inside the freezer. Food such as bananas, tomatoes, lettuce, celery, boiled eggs, potatoes are not suitable for freezing. When these foods are frozen, only their nutritional value and taste shall be affected negatively. They shall not be spoiled so that they would create a risk for human health.

5.6 Placing the food

Freezer compartment shelves	Various frozen food such as meat, fish, ice cream, vegetables and etc.
Refrigerator compartment shelves	Food in pans, covered plates and closed containers, eggs (in closed container)
Door shelves of fridge compartment	Small and packaged food or beverage
Crisper	Vegetables and fruits
Fresh zone compartment	Delicatessen (breakfast food, meat products that shall be consumed in a short time)

5.7 Door open warning

(This feature is optional)

The door open alert system of your refrigerator may differ depending on the model.

Version 1;

If the door of the product remains open for a certain time (between 60 s and 120 s), an audio warning signal sounds; depending on the product model, a visual warning signal (light flash) can also be displayed. If you close the door of the device or press a button on the screen of the device, if any, the warning sound will stop.

Version 2;

If the door of the device remains open for a certain period of time (between 60 s and 120 s), the door open alert is sounded. The door open alert is sounded gradually. First, an audible warning starts to sound. After 4 minutes, if the door is still not

Operating the product

closed, a visual warning (lighting flash) is activated. The door open alert will be delayed for a certain period of time (between 60 s and 120 s) when any key on the product screen, if any, is pressed. Then the process will start again. When the device door is closed, the door open alert will be cancelled.

5.8 Crisper

Crisper of the refrigerator is designed specially to keep the vegetables fresh without losing their humidity. For this purpose, cool air circulation is intensified around the crisper in general. Remove the door shelves that stand against the crisper before removing the crisper.

5.9 Humidity-controlled crisper

(FreSHelf)

(This feature is optional)

Humidity rates of fruits and vegetables are kept under control thanks to the humidity-controlled crisper and thus the food is ensured to stay fresh for a longer period.

We recommend that you place leafy vegetables such as lettuce and spinach and vegetables sensitive to humidity loss as horizontally as possible when putting them in the crisper; not in a horizontal position on their roots.

While the vegetables are being replaced, their specific weights should be taken into consideration. Heavy and hard vegetables must be placed at the bottom of the crisper and light and soft vegetables must be on the upper part.

Never leave the vegetables in their plastic bags in the crisper. If they are left in their plastic bags, this will cause them to rot in a little while. If you not prefer the vegetable to get in contact with other vegetables for hygienic reasons, use perforated paper or a similar material instead of plastic bags.

Do not place pears, apricots, peaches etc., especially those fruits that generate large amounts of ethylene, in the same crisper with other fruits and vegetables. The ethylene gas emitted by these fruits cause other fruits to ripen sooner and to rot in a shorter span of time.

5.10 Egg tray

You can install the egg holder to the desired door or body shelf.

Never keep the egg holder in the freezer compartment.

5.11 Movable Middle Section

Movable middle section is intended to prevent the cold air inside your refrigerator from escaping outside.

1- Sealing is provided when the gaskets on the door presses on the surface of the movable middle section while the fridge compartment doors are closed.

2- Another reason that your refrigerator is equipped with a movable middle section is that it increases the net volume of the fridge compartment. Standard middle sections occupy some non-usable volume in the refrigerator.

3-Movable middle section is closed when the left door of the fridge compartment is opened.

4-It must not be opened manually. It moves under the guidance of the plastic part on the body while the door is closed.

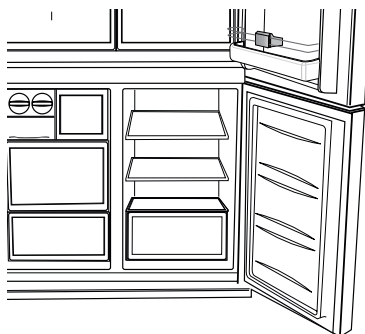

5.12 Cool Control Storage Compartment

(This feature is optional)

The Cool Control Storage Compartment of your refrigerator may be used in any desired mode by adjusting it to fridge (2/4/6/8 °C) or freezer (-18/-20/-22/-24) temperatures. You can keep the compartment at the desired temperature with the Cool Control Storage Compartment's Temperature

Operating the product

Setting Button. The temperature of the Cool Control Storage Compartment may be set to 0 and 10 degrees in addition to the fridge compartment temperatures and to -6 degrees in addition to the freezer compartment temperatures. 0 degree is used to store the deli products longer, and -6 degrees is used to keep the meats up to 2 weeks in an easily sliceable condition.

The feature of switching to a Fridge or Freezer compartment is provided by a cooling element located in the closed section (Compressor Compartment) behind the refrigerator. During operation of this element, sounds similar to the sound of seconds heard from an analogue clock may be heard. This is normal and is not fault cause.

5.13 Blue light/ Vitamin Care Technology

***May not be available in all models**

For the blue light,

Fruits and vegetables stored in the crispers that are illuminated with a blue light continue their photosynthesis by means of the wavelength effect of blue light and thus preserve their vitamin C content longer.

For VitaminCare+,

Fruits and vegetables stored in crispers illuminated with the VitaminCare+ technology preserve their vitamin A and C content for a longer time thanks to the blue, green, red lights and dark cycles, which simulate a day cycle.

With this technology, you can keep your fruits & vegetables tasty & healthy longer which helps you to minimize food waste at home.

If you open the door of the refrigerator during the dark period of the VitaminCare+ technology, the refrigerator will automatically detect this and enable the blue, green or red light to illuminate the crisper for your convenience. After you have closed the door of the refrigerator, the dark period will continue, representing the night time in a day cycle.

5.14 Odour filter

Odour filter in the air duct of the fridge compartment prevents build-up of unpleasant odours in the refrigerator.

Operating the product

5.15 Wine cellar compartment

(This feature is optional)

1 – Fill your cellar compartment

Wine cellar was built to contain up to 28 front bottles + 3 bottles accessible using a telescopic rack. These maximum quantities declared are given for information purpose only and correspond to tests carried out with a “Bordelaise 75cl” standard bottle.

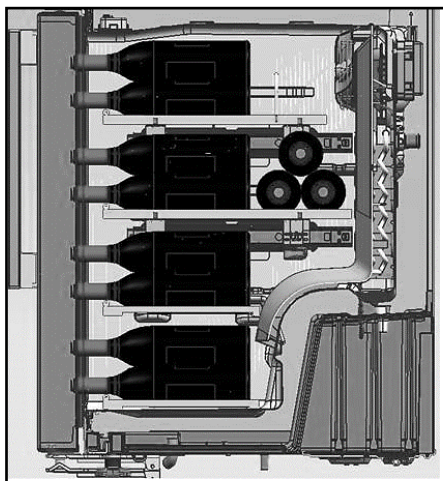
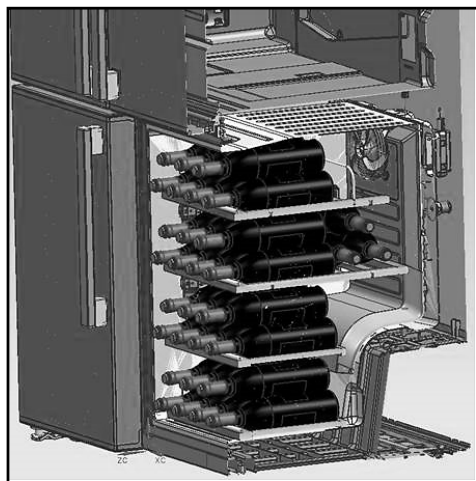

2- Suggested optimum service temperatures

Our advice: If you mix different types of wines, choose a 12 ° C setting just like in a real cellar. For white wines, which are to be served between 6 and 10 ° C , think of putting your bottles in the refrigerator 1/2 hour before serving, the refrigerator will be able to maintain the bottles at the preferred temperature. As regards red wines, they will heat up slowly at room temperature when serving.

16 -17°C	Fine Bordeaux wines - Red
15 -16°C	Fine Burgundy wines- Red
14 -16°C	Grand crus (great growth) of dry white wines
11 -12°C	Light,fruity and young red wines
10 -12°C	Provence rosé wines, French wines
10 -12°C	Dry white wines and red country wines
8 - 10°C	White country wines
7 - 8°C	Champagnes
6-°C	Sweet white wines

Operating the product

3- Suggestions relating to the opening of a wine bottle before tasting:

White wines	About 10 minutes before serving
Young red wines	About 10 minutes before serving
Thick and mature red wines	About 30 to 60 minutes before serving

4- How long can an open bottle be preserved?

Unfinished bottles of wine must be corked properly and can be preserved in a cold and dry place during the following periods:

	White	wines Red wines
75 % full bottle	3 to 5 days	4 to 7 days
50 % full bottle	2 to 3 days	3 to 5 days
Less than 50 %	1 day	2 days

5.16 Use of internal water dispenser and water dispenser at the door (in some models)

After connecting the refrigerator to a water source or replacing the water filter, flush the water system. Use a sturdy container to depress and hold the water dispenser lever for 5 seconds, then release it for 5 seconds. Repeat until water begins to flow. Once water begins to flow, continue depressing and releasing the dispenser paddle (5 seconds on, 5 seconds off) until a total of 4 gal. (15L) has been dispensed. This will flush air from the filter and water dispensing system, and prepare the water filter for use. Additional flushing may be required in some households. As air is cleared from the system, water may spurt out of the dispenser.

Allow 24 hours for the refrigerator to cool down and chill water. Dispense enough water every week to maintain a fresh supply.



After 5 minutes of continuous dispensing, the dispenser will stop dispensing water to avoid flooding. To continue dispensing, press the dispenser paddle again.

Water dispenser at the door (in some models)

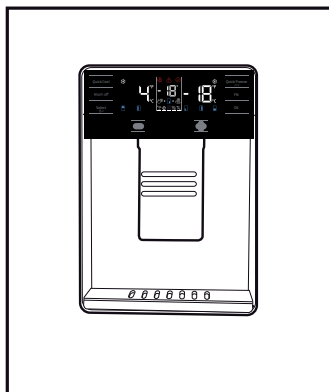

5.17 Dispensing water

Hold a container under the dispenser spout while pressing the dispenser pad. Release the dispenser pad to stop dispensing.



It is normal for the first few glasses of water taken from the dispenser to be warm.



If the water dispenser is not used for a long period of time, dispose of first few glasses of water to obtain fresh water.

During initial use, you will have to wait approximately 24 hours for the water to cool down. Take out the glass a little while after you pull the trigger.

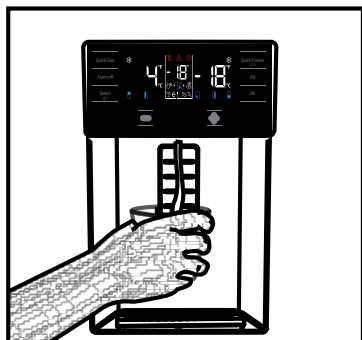

Built-in water dispenser (in some models)

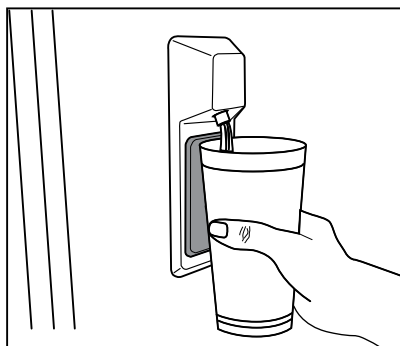

5.18 For using water dispenser



Before using your fridge first time and after replacing your water filter, water dispenser may drip drops of water. To prevent water dripping or leaking from dispenser, please bleed the air from the system by dispensing 5-6 gallons (about 20 liter) of water through the water dispenser before the first use and every time after you change the water filter. This will remove any air trapped in the system and stop the water dispenser from leaking. Checking coupler position and the straightness of water line at the back of the unit will be required if there's an obstruction in water flow.



If your water dispenser is leaking just a few drops of water after you have dispensed some water, this is normal.

Operating the product

5.19 Icematic

(in some models)

To get ice from the icematic, fill the water tank in the fridge compartment with water up to the maximum level.

Ice cubes in the ice drawer may stick to each other and become a bulk due to hot and humid air in approximately 15 days. This is normal. If you cannot break the bulk apart, you can empty the ice container and make ice again.



It is recommended to change the water in the water tank if it remains in the water tank for more than 2-3 weeks.



Strange noises you hear from the refrigerator at 120-minute intervals are the sounds of ice-making and pouring. This is normal.



If you do not want to make ice, press the Ice off icon to stop the icematic to save energy and prolong the service life of your refrigerator.



It is normal that a few drops of water drop from the dispenser after you have taken water.

5.20 Icematic and ice storage container

(in some models)

Using the Icematic

Fill the Icematic with water and place it into its seat. Your ice will be ready approximately in two hours. Do not remove the Icematic from its seating to take ice.

Turn the knobs on the ice reservoirs clockwise by 90 degrees.

Ice cubes in the reservoirs will fall down into the ice storage container below.

You may take out the ice storage container and serve the ice cubes.

If you wish, you may keep the ice cubes in the ice storage container.

Ice storage container

Ice storage container is only intended for accumulating the ice cubes. Do not put water in it. Otherwise, it will break.

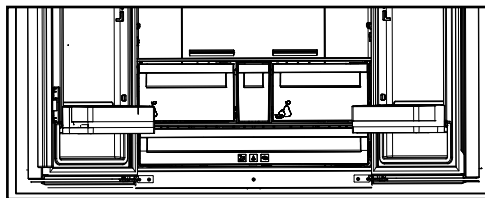

6 Maintenance and Cleaning

Cleaning the product regularly will prolong its service life.



WARNING: Disconnect the power before cleaning the refrigerator.

- Do not use sharp and abrasive tools, soap, house cleaning materials, detergents, gas, gasoline, varnish and similar substances for cleaning.
- Melt a teaspoonful of carbonate in the water. Moisten a piece of cloth in the water and wring out. Wipe the device with this cloth and dry off thoroughly.
- Take care to keep water away from the lamp's cover and other electrical parts.
- Clean the door using a wet cloth. Remove all items inside to detach the door and chassis shelves. Lift the door shelves up to detach. Clean and dry the shelves, then attach back in place by sliding from above.
- Do not use chloric water or cleaning products on the exterior surface and chrome-coated parts of the product. Chlorine will cause rust on such metallic surfaces.

- Do not use sharp, abrasive tools, soap, household cleaning agents, detergents, kerosene, fuel oil, varnish etc. to prevent removal and deformation of the prints on the plastic part. Use lukewarm water and a soft cloth for cleaning and then wipe it dry.

6.1. Preventing Bad Odour

The product is manufactured free of any odorous materials. However, keeping the food in inappropriate sections and improper cleaning of internal surfaces may lead to malodour.

To avoid this, clean the inside with carbonated water every 15 days.

- Keep the foods in sealed holders. Microorganisms may spread out of unsealed food items and cause malodour.
- Do not keep expired and spoilt foods in the refrigerator.

6.2. Protecting Plastic Surfaces

Oil spilled on plastic surfaces may damage the surface and must be cleaned immediately with warm water.

7. Troubleshooting

Check this list before contacting the service. Doing so will save you time and money. This list includes frequent complaints that are not related to faulty workmanship or materials. Certain features mentioned herein may not apply to your product.

The refrigerator is not working.

- The power plug is not fully settled. >>> Plug it in to settle completely into the socket.
- The fuse connected to the socket powering the product or the main fuse is blown. >>> Check the fuses.

Condensation on the side wall of the cooler compartment (MULTI ZONE, COOL, CONTROL and FLEXI ZONE).

- The door is opened too frequently >>> Take care not to open the product's door too frequently.
- The environment is too humid. >>> Do not install the product in humid environments.
- Foods containing liquids are kept in unsealed holders. >>> Keep the foods containing liquids in sealed holders.
- The product's door is left open. >>> Do not keep the product's door open for long periods.
- The thermostat is set to too low temperature. >>> Set the thermostat to appropriate temperature.

Compressor is not working.

- In case of sudden power failure or pulling the power plug off and putting back on, the gas pressure in the product's cooling system is not balanced, which triggers the compressor thermic safeguard. The product will restart after approximately 6 minutes. If the product does not restart after this period, contact the service.
- Defrosting is active. >>> This is normal for a fully-automatic defrosting product. The defrosting is carried out periodically.
- The product is not plugged in. >>> Make sure the power cord is plugged in.
- The temperature setting is incorrect. >>> Select the appropriate temperature setting.
- The power is out. >>> The product will continue to operate normally once the power is restored.

The refrigerator's operating noise is increasing while in use.

- The product's operating performance may vary depending on the ambient temperature variations.

This is normal and not a malfunction.

The refrigerator runs too often or for too long.

- The new product may be larger than the previous one. Larger products will run for longer periods.
- The room temperature may be high. >>> The product will normally run for long periods in higher room temperature.
- The product may have been recently plugged in or a new food item is placed inside. >>> The product will take longer to reach the set temperature when recently plugged in or a new food item is placed inside. This is normal.
- Large quantities of hot food may have been recently placed into the product. >>> Do not place hot food into the product.
- The doors were opened frequently or kept open for long periods. >>> The warm air moving inside will cause the product to run longer. Do not open the doors too frequently.
- The freezer or cooler door may be ajar. >>> Check that the doors are fully closed.
- The product may be set to temperature too low. >>> Set the temperature to a higher degree and wait for the product to reach the adjusted temperature.
- The cooler or freezer door washer may be dirty, worn out, broken or not properly settled. >>> Clean or replace the washer. Damaged / torn door washer will cause the product to run for longer periods to preserve the current temperature.

The freezer temperature is very low, but the cooler temperature is adequate.

- The freezer compartment temperature is set to a very low degree. >>> Set the freezer compartment temperature to a higher degree and check again.

The cooler temperature is very low, but the freezer temperature is adequate.

- The cooler compartment temperature is set to a very low degree. >>> Set the freezer compartment temperature to a higher degree and check again.

The food items kept in cooler compartment drawers are frozen.

Troubleshooting

- The cooler compartment temperature is set to a very low degree. >>> Set the freezer compartment temperature to a higher degree and check again.

The temperature in the cooler or the freezer is too high.

- The cooler compartment temperature is set to a very high degree. >>> Temperature setting of the cooler compartment has an effect on the temperature in the freezer compartment. Wait until the temperature of relevant parts reach the sufficient level by changing the temperature of cooler or freezer compartments.
- The doors were opened frequently or kept open for long periods. >>> Do not open the doors too frequently.
- The door may be ajar. >>> Fully close the door.
- The product may have been recently plugged in or a new food item is placed inside. >>> This is normal. The product will take longer to reach the set temperature when recently plugged in or a new food item is placed inside.
- Large quantities of hot food may have been recently placed into the product. >>> Do not place hot food into the product.

Shaking or noise.

- The ground is not level or durable. >>> If the product is shaking when moved slowly, adjust the stands to balance the product. Also make sure the ground is sufficiently durable to bear the product.
- Any items placed on the product may cause noise. >>> Remove any items placed on the product.

The product is making noise of liquid flowing, spraying etc.

- The product's operating principles involve liquid and gas flows. >>> This is normal and not a malfunction.

There is sound of wind blowing coming from the product.

- The product uses a fan for the cooling process. This is normal and not a malfunction.

There is condensation on the product's internal walls.

- Hot or humid weather will increase icing and condensation. This is normal and not a malfunction.

- The doors were opened frequently or kept open for long periods. >>> Do not open the doors too frequently; if open, close the door.
- The door may be ajar. >>> Fully close the door.

There is condensation on the product's exterior or between the doors.

- The ambient weather may be humid, this is quite normal in humid weather. >>> The condensation will dissipate when the humidity is reduced.

The interior smells bad.

- The product is not cleaned regularly. >>> Clean the interior regularly using sponge, warm water and carbonated water.
- Certain holders and packaging materials may cause odour. >>> Use holders and packaging materials without free of odour.
- The foods were placed in unsealed holders. >>> Keep the foods in sealed holders. Micro-organisms may spread out of unsealed food items and cause malodour. Remove any expired or spoiled foods from the product.

The door is not closing.

- Food packages may be blocking the door. >>> Relocate any items blocking the doors.
- The product is not standing in full upright position on the ground. >>> Adjust the stands to balance the product.
- The ground is not level or durable. >>> Make sure the ground is level and sufficiently durable to bear the product.

The vegetable bin is jammed.

- The food items may be in contact with the upper section of the drawer. >>> Reorganize the food items in the drawer.

If The Surface Of The Product Is Hot.

- High temperatures may be observed between the two doors, on the side panels and at the rear grill while the product is operating. This is normal and does not require service maintenance! Be careful when touching these areas.



WARNING:

If the problem persists after following the instructions in this section, contact your vendor or an Authorised Service. Do not try to repair the product.

DISCLAIMER / WARNING

Some (simple) failures can be adequately handled by the end-user without any safety issue or unsafe use arising, provided that they are carried out within the limits and in accordance with the following instructions (see the "Self-Repair" section).

Therefore, unless otherwise authorized in the "Self-Repair" section below, repairs shall be addressed to registered professional repairers in order to avoid safety issues. A registered professional repairer is a professional repairer that has been granted access to the instructions and spare parts list of this product by the manufacturer according to the methods described in legislative acts pursuant to Directive 2009/125/EC.

However, only the service agent (i.e. authorized professional repairers) that you can reach through the phone number given in the user manual/warranty card or through your authorized dealer may provide service under the guarantee terms. Therefore, please be advised that repairs by professional repairers (who are not authorized by Blomberg) shall void the guarantee.

Self-Repair

Self-repair can be done by the end-user with regard to the following spare parts: door handles, door hinges, trays, baskets and door gaskets (an updated list is also available in support.Blomberg.com as of 1st March 2021).

Moreover, to ensure product safety and to prevent risk of serious injury, the mentioned self-repair shall be done following the instructions in the user manual for self-repair or which are available in support.Blomberg.com. For your safety, unplug the product before attempting any self-repair.

Repair and repair attempts by end-users for parts not included in such list and/or not following the instructions in the user manuals for self-repair or which are available in support.Blomberg.com, might give rise to safety issues not attributable to Blomberg, and will void the warranty of the product.

Therefore, it is highly recommended that end-users refrain from the attempt to carry out repairs falling outside the mentioned list of spare parts, contacting in such cases authorized professional repairers or registered professional repairers. On the contrary, such attempts by end-users may cause safety issues and damage the product and subsequently cause fire, flood, electrocution and serious personal injury to occur.

By way of example, but not limited to, the following repairs must be addressed to authorized professional repairers or registered professional repairers: compressor, cooling circuit, main board, inverter board, display board, etc.

The manufacturer/seller cannot be held liable in any case where end-users do not comply with the above.

The spare part availability of the refrigerator that you purchased is 10 years.

During this period, original spare parts will be available to operate the refrigerator properly

The minimum duration of guarantee of the refrigerator that you purchased is 24 months.

This product is equipped with a lighting source of the "G" energy class.

The lighting source in this product shall only be replaced by professional repairers.

Kære kunde

Det er vores ønske, at du opnår den optimale effektivitet fra vores produkt, som er fremstillet på moderne anlæg med omhyggelig kvalitetskontrol.

Til dette formål skal du læse hele brugervejledningen, før du tager produktet i brug og opbevare vejledningen som referencekilde. Hvis du overdrager produktet over til en anden person, skal denne vejledning medfølge sammen med produktet.

Brugervejledningen garanterer hurtig og sikker brug af produktet.

- Læs venligst brugervejledningen, før du installerer og bruger produktet.
- Overhold altid de gældende sikkerhedsforskrifter.
- Opbevar brugervejledningen let tilgængeligt for fremtidig brug.
- Læs venligst alle andre dokumenter, der følger med produktet.

Husk, at denne brugervejledning kan gælde for flere modeller. Vejledningen angiver tydeligt eventuelle varianter af forskellige modeller.

Symboler og mærkater

Følgende symboler bruges i denne vejledning:

	Vigtige oplysninger og nyttige tips.
	Risiko for liv og ejendom.
	Risiko for elektrisk stød.
	Produktets emballage er lavet af genbrugsmaterialer, i overensstemmelse med den nationale miljølovgivning.

INFORMATION



ENERG 



SUPPLIER'S NAME

MODEL IDENTIFIER

(*)

A 









 **A**

Modeloplysninger, som er gemt i produktbasen, kan nås ved at gå ind på følgende websted og søge efter din modelidentifikator (*), der findes på energimærket.

<https://eprel.ec.europa.eu/>



GENBRUGT OG
GENBRUGELIGT PAPIR

1-Sikkerhedsinstruktioner	3	5 Brug af produktet	14
 1.1 Tilsigtet anvendelse	3	5.1 Indikatorpanel	14
 1.2 - Sikkerhed for børn, sårbare personer og husdyr.	3	5.2 Indikatorpanel	19
 1.3 - El-sikkerhed	3	5.3 Frysning af ferskvarer.	20
 1.4 - Transportsikkerhed	4	5.4 Anbefalinger til opbevaring af frosne madvarer.	21
 1.5 - Installationssikkerhed	4	5.5 Informationer om dybfrysning	21
 1.6- Driftssikkerhed.	5	5.6 Placering af madvarer.	22
 1.7- Vedligeholdelses- og rengøringsikkerhed.	6	5.7 Advarsel om åben dør.	22
 1.8- HomeWhiz	6	5.8 Grøntsagsskuffe	22
 1.9- Belysning.	6	5.9 Vandindholdsregulerende grøntsagsskuffe (FreSHelf)	22
2 Køleskab	7	5.10 Æggebakke	22
2 Køleskab	8	5.11 Flytbar midtsektion	23
3 Montering	9	5.12 Kølekontrolleret rum	23
3.1 Relevant placering ved opsætning	9	5.13 Blåt lys/Vitamin Care-teknologi	23
3.2 Installation af plastikkiler	9	5.14 Lugtfilter	23
3.3 *Tilpasning af fødderne	10	5.15 Vinkælderafdeling	24
3.4 Elektrisk tilslutning	11	5.16 Brug af intern vanddispenser og vanddispenser ved døren	25
4 Klargøring	12	5.17 Dispensering af vand	26
4.1 Energibesparende foranstaltninger	12	5.18 Ved brug af vanddispenseren	26
4.2 Anbefalinger for ferskvarerum	12	5.19 Ismaskine	27
4.3 Første brug	13	5.20 Ismaskine og isopbevaringsbeholder	27
		6. Vedligeholdelse og rengøring	28
		7. Fejlfinding	29

1-Sikkerhedsinstruktioner

- Dette afsnit indeholder sikkerhedsinstruktioner, der hjælper med beskyttelse mod risici for personskade eller materielle skader.
- Vores firma skal ikke holdes ansvarlig for skader, der kan opstå, hvis disse instruktioner ikke overholdes.

 Installations- og reparationsprocedurer skal altid udføres af producenten, et autoriseret serviceværksted eller en kvalificeret person, der er udpeget af importøren.

 Brug kun originale dele og tilbehør.

 Du må ikke reparere eller udskifte enhver del af apparatet, medmindre det specifikt er angivet i brugermanualen.

 Foretag ikke tekniske ændringer på produktet.

1.1 Tilsigtet anvendelse

- Dette produkt er ikke egnet til kommercielle formål, og det må ikke anvendes til andre formål end dets tilsigtede anvendelse.

Dette produkt er designet til brug i huse og indendørs.

For eksempel:

- I personalekøkkener i butikker, kontorer og andre arbejdsmiljøer
- Landbrugsejendomme;
- Områder, der bruges af kunder på hoteller, moteller og andre typer indkvartering
- Bed & breakfast-hoteller, pensionater,
- Catering og lignende ikke-detailbutikker.

Dette produkt bør ikke bruges udendørs med eller uden et telt over det, såsom både, altaner eller terrasser. Udsæt ikke produktet for regn, sne, sol eller vind.

Der er risiko for brand.

1.2 - Sikkerhed for børn, sårbare personer og husdyr

- Dette produkt kan bruges af børn over 8 år og af personer med begrænsede fysiske, sensoriske eller mentale evner eller mangler erfaring og viden, forudsat at de overvåges eller trænes i sikker anvendelse af produktet og de risici, det medfører.
- Børn i alderen 3 til 8 år har tilladelse til at ilægge og udtage køleprodukter.
- El-produkter er farlige for børn og husdyr. Børn og kæledyr må ikke lege med, klatre eller komme ind i produktet.
- Rengøring og brugervedligeholdelse må ikke foretages af børn uden opsyn.
- Hold emballagematerialer utilgængelige for børn. Der er risiko for personskade og kvælning.
- Inden bortskaffelse af det gamle eller forældede produkt:

1. Frakobl produktet ved at tage fat i stikket.

2. Klip netledningen over, og tag den ud af apparatet sammen med stikket.

3. Fjern ikke hylderne eller skufferne, så det er sværere for børn at komme ind i produktet.

4. Fjern dørene.

5. Opbevar produktet på en sådan måde, at det ikke vælter.

6. Lad ikke børn lege med det gamle produkt.

- Kast aldrig produktet i ild til bortskaffelse. Der er risiko for eksplosion.
- Hvis der er en lås på døren til produktet, skal nøglen opbevares utilgængeligt for børn.

1.3 - El-sikkerhed

- Produktet skal være afbrudt under installation, vedligeholdelse, rengøring, reparation og flytning.
- Hvis ledningen er beskadiget, skal den udskiftes af producenten, dennes serviceværksted eller af en kvalificeret fagmand for at undgå enhver risiko.

Sikkerheds- og miljøanvisninger

- Bøj ikke strømkablet under eller bag produktet. Undlad at placere andre objekter på apparatet. Strømkablet må ikke bøjes for meget, klemmes eller komme i kontakt med nogen varmekilde.
- Brug ikke en forlængerledning, stikdåse eller adapter til at betjene dit produkt.
- Bærbare stikdåser eller bærbare strømforsyninger kan overophedes og forårsage brand. Sæt derfor ikke flere stikdåser bag ved eller i nærheden af produktet.
- Stikket skal være let tilgængeligt. Hvis dette ikke er muligt, skal den elektriske installation, som produktet er tilsluttet, indeholde en enhed (såsom en sikring, afbryder, afbryder osv.), Der er i overensstemmelse med de elektriske forskrifter og frakobler alle poler fra gitteret.
- Rør ikke ved stikket med våde hænder!
- Fjern stikket fra kontakten ved at tage fat i stikket og ikke i kablet.
- Bloker ikke ventilationsåbningerne. Ellers øges strømforbruget, og dit produkt kan blive beskadiget.
- Tilslut ikke produktet til forsyningssystemer, f.eks. solenergiforsyninger. Ellers kan dit produkt blive beskadiget på grund af pludselige spændingsændringer!
- Jo mere kølemiddel et køleskab indeholder, jo større skal installationsrummet være. Hvis installationsstedet er for lille, samles brandbart kølemiddel og luftblanding i tilfælde af lækage af kølemedium i kølesystemet. Den krævede plads til hvert 8 g kølemiddel er mindst 1 m³. Mængden af kølemiddel, der er tilgængeligt i dit produkt, er angivet på typeskiltet.
- Produktet må ikke installeres på steder, der udsættes for direkte sollys, og det skal holdes væk fra varmekilder som kogeplader, radiatorer osv.

1.4 - Transportsikkerhed

- Produktet er tungt, flyt det ikke alene.
- Hold ikke på døren, når du flytter produktet.
- Vær opmærksom på ikke at beskadige kølesystemet eller rørledningen under transport. Hvis rørledningen er beskadiget, må du ikke betjene produktet og du skal kontakte det autoriserede værksted.

1.5 - Installationssikkerhed

- Ring til det autoriserede serviceværksted for installation af produktet. For at gøre produktet klar til brug skal du kontrollere oplysningerne i brugermanualen for at sikre dig, at el- og vandinstallationer er egnede. Hvis det ikke er tilfældet, skal du ringe til en kvalificeret elektriker og blikkenslager for at få de nødvendige ordninger. Ellers er der risiko for elektrisk stød, brand, problemer med produktet eller personskade!
- Før installationen skal du kontrollere, om produktet har nogen defekter. Hvis produktet er beskadiget, skal du ikke have det installeret.
- Placer produktet på en jævn og hård overflade, og skab ligevægt med de justerbare ben. Ellers kan køleskabet vælte og forårsage kvæstelser.
- Installationsstedet skal være tørt og godt ventileret. Opbevar ikke tæpper, løbere eller lignende gulvbelægninger under produktet. Utilstrækkelig ventilation giver risiko for brand!
- Hvis det er uundgåeligt at installere produktet tæt på en varmekilde, skal der bruges en passende isoleringsplade imellem, og følgende minimale afstande skal holdes til varmekilden:
 - Minimum 30 cm væk fra varmekilder såsom kogeplader, ovne, varmeapparater eller komfurer
 - Og mindst 5 cm væk fra elektriske ovne.
- Dit produkts beskyttelsesklasse er type I. Slut produktet i et jordet stikkontakt, der er i overensstemmelse med spændings-, strøm- og frekvensværdierne, der er angivet på produktets etiket. Stikket skal være udstyret med en afbryder på 10 - 16 A. Vores firma er ikke ansvarlig for skader, der opstår, når produktet bruges uden jordforbindelse og elektrisk forbindelse i overensstemmelse med de lokale og nationale regler.
- Produktet må ikke være tilsluttet under installationen. Ellers er der risiko for elektrisk stød og personskade!
- Sæt ikke produktet i stikkontakter, der er løse, forskudte, ødelagte, beskidte, fedtede eller med risiko for at komme i kontakt med vand.
- Placer netledningen og slangerne (hvis de er tilgængelige) på produktet, så der ikke findes risiko for at man kan snuble over dem.
- Udsættelse af spændingsdele eller strømkablet for luffugtighed kan forårsage kortslutning. Installer derfor ikke produktet på steder som

Sikkerheds- og miljøanvisninger

garager eller vaskerum, hvor fugtigheden er høj, eller vand kan sprøjte. Hvis køleskabet bliver vådt med vand, skal du tage stikket ud af det og ringe til det autoriserede serviceværksted.

- Tilslut ikke dit køleskab til strømbesparende enheder. Disse systemer er skadelige for produktet.

1.6- Driftsikkerhed

- Anvend ikke kemiske opløsningsmidler på produktet. Der er risiko for eksplosion.
- I tilfælde af en fejl på produktet, skal du tage stikket ud af stikkontakten og ikke bruge det, før det er repareret af det autoriserede værksted. Der er risiko for elektrisk stød!
- Anbring ikke flammekilder (tændte stearinlys, cigaretter osv.) på eller i nærheden af produktet.
- Kravt ikke på produktet. Der er risiko for personskade og fald!
- Undgå at beskadige rørene i kølesystemet med skarpe og gennemborende værktøjer. Det kølemedium, der kan komme ud, når kølemedierørene, rørforlængelserne eller overfladebelægningen punkteres, forårsager hudirritationer og øjenskader.
- Brug ikke elektriske apparater i køleskabet/fryseren, medmindre det anbefales af fabrikanten.
- Pas på ikke at få hænder eller andre dele af din krop i klemme i de bevægelige dele inde i køleskabet. Vær opmærksom på ikke at klemme fingrene mellem døren og køleskabet. Vær forsigtig, når du åbner eller lukker døren, hvis der er børn omkring.
- Spis aldrig is, isterninger eller frosset mad lige efter at have taget dem ud af køleskabet. Der er risiko for forfrysninger.
- Når dine hænder er våde, må du ikke røre ved indvendige vægge eller metaldele i fryseren eller den mad, der er opbevaret i deri. Der er risiko for forfrysninger.
- Anbring ikke dåser eller flasker, der indeholder kulsyreholdige drikkevarer eller frysebare væsker i fryserummet. Dåser og flasker kan sprænge. Der er risiko for personskade og materiel skade!
- Anbring ikke eller brug antændelige sprayer, brandfarlige materialer, tøris, kemiske stoffer eller lignende varmemølsomme materialer i

nærheden af køleskabet. Der er risiko for brand og eksplosion.

- Opbevar ikke eksplosive materialer, der indeholder antændelige materialer, f.eks. aerosoldåser, i dit produkt.
- Anbring ikke beholdere fyldt med væske på produktet. At sprøjte vand på en elektrisk del kan forårsage elektrisk stød eller risiko for brand.
- Dette produkt er ikke beregnet til opbevaring og afkøling af medicin, blodplasma, laboratoriepræparater eller lignende materialer og produkter, der er omfattet af direktivet om medicinske produkter.
- Brug af produktet imod det tilsigtede formål kan medføre, at de produkter, der er opbevaret inde i det, forringes eller ødelægges.
- Hvis dit køleskab er udstyret med blå lys, skal du ikke se på dette lys med optiske enheder. Stir ikke direkte på UV-LED-lys i lang tid. Ultraviolette stråler kan forårsage belastning af øjnene.
- Overbelast ikke produktet. Genstande i køleskabet kan falde ned, når døren åbnes, hvilket kan forårsage personskade eller anden skade. Lignende problemer kan opstå, når et objekt placeres over produktet.
- For at undgå personskader skal du sørge for at rense al is og vand, der kan være faldet ned eller sprøjtet på gulvet.
- Skift kun placeringerne af stativerne/flaskeholderne på døren til dit køleskab, mens stativerne er tomme. Der er risiko for personskade.
- Anbring ikke genstande, der kan falde/vælte på produktet. Disse genstande kan falde, mens du åbner eller lukker døren og kan forårsage personskade og/eller materielle skader.
- Undgå at ramme med eller udøve for stort pres på glasoverflader. Knust glas kan forårsage personskade og/eller materielle skader.
- Kølesystemet i dit produkt indeholder kølemediet R600a. Typen af kølemiddel, der er tilgængeligt i dit produkt, er angivet på typeskiltet. Dette kølemiddel er brandfarligt. Vær derfor opmærksom på ikke at beskadige kølesystemet eller rørledningen, mens produktet er i brug. Hvis rørforingen er beskadiget:

Sikkerheds- og miljøanvisninger

- Rør ikke produktet eller strømkablet.
- Hold produktet væk fra potentielt åben ild, der kan forårsage, at produktet går i brand.
- Ventilér det område, hvor produktet er placeret. Brug ikke ventilatorer.
- Ring til det autoriserede serviceværksted.

- Hvis produktet er beskadiget, og du observerer kølemiddellækage, skal du holde dig væk fra kølemidlet. Kølemiddel kan forårsage forfrysninger i tilfælde af hudkontakt.

1.7- Vedligeholdelses- og rengøringsikkerhed

- Træk ikke i dørhåndtaget, hvis du skal flytte produktet af hensyn til rengøringsformål. Håndtaget kan gå i stykker og forårsage kvæstelser, hvis du lægger for stor kraft på det.
- Sprøjt eller hæld ikke vand på eller inde i produktet til rengøringsformål. Der er risiko for brand og elektrisk stød!
- Brug ikke skarpe eller slibende værktøjer til at rengøre produktet. Brug ikke rengøringsmidler, rengøringsmidler, gas, benzin, fortyndere, alkohol, lak osv.
- Brug kun rengørings- og vedligeholdelsesprodukter inde i produktet, som ikke er skadelige for fødevarer.
- Brug aldrig damp- eller damp-baserede rengøringsmidler til at rengøre eller afrime produktet. Damp kommer i kontakt med de strømførende områder i dit køleskab og forårsager kortslutning eller elektrisk stød!
- Sørg for, at der ikke kommer vand ind i de elektroniske kredsløb eller belysningselementer på produktet.
- Brug en ren, tør klud til at tørre støv eller fremmed materiale på spidserne af stikket. Brug ikke et vådt eller fugtigt stykke stof til at rengøre stikket. Der er risiko for brand og elektrisk stød!

1.8- HomeWhiz

- Når du betjener dit produkt gennem HomeWhiz-applikationen, skal du overholde sikkerhedsadvarselne, selv når du er væk fra produktet. Du skal også følge advarselne i applikationen.

1.9- Belysning

- Ring til det autoriserede værksted, når det er nødvendigt at udskifte den LED-lampe/pære, der bruges til belysning.

2 Køleskab

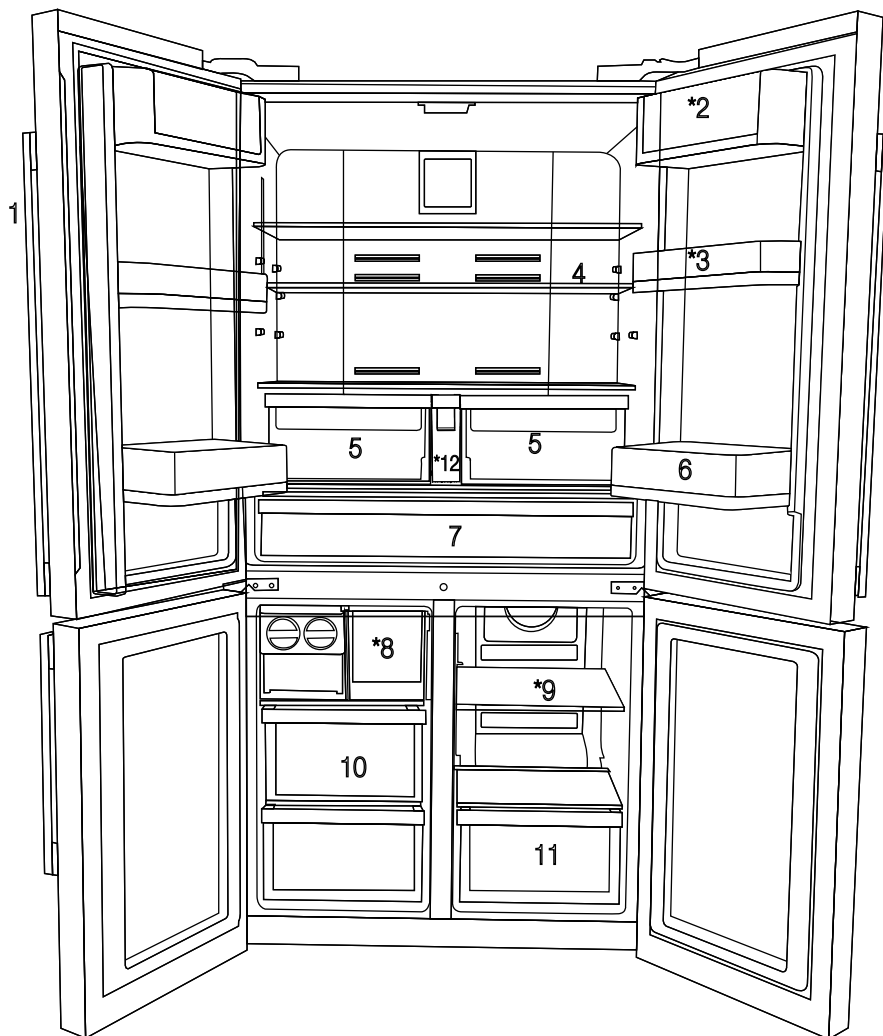

- 1- Kontrol- og indikatorpanel
- 2- Sektion til smør og ost
- 3- 70 mm bevægelig dørhylde
- 4- Glashylde i køleskab
- 5- Grøntsagsskuffe i køleskab
- 6- 3,5 liters dørhylde

- 7- Køleboks
- 8- Skuffe til isterningebakke
- 9- Glashylde i multirum/køler
- 10- Skuffer til fryser
- 11- Skuffe til multirum
- 12- Vandtank

* EKSTRAUDSTYR



***Tilvalg:** Tallene i denne brugervejledning er udelukkende vejledende og passer muligvis ikke perfekt til dit produkt. Hvis dit produkt ikke inkluderer de relevante dele, gælder oplysningerne for andre modeller.

2 Køleskab

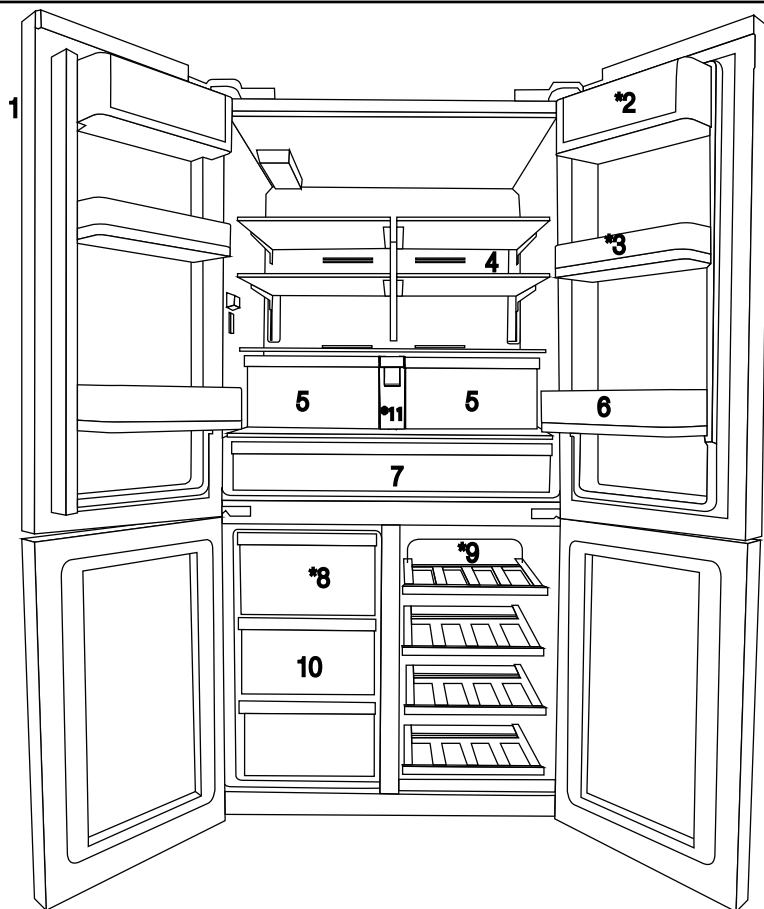

- 1- Kontrol- og indikatorpanel
- 2- Sektion til smør og ost
- 3- 70 mm bevægelig dørhylde
- 4- Glashylde i køleskab
- 5- Grøntsagsskuffe i køleskab
- 6- 3,5 liters dørhylde

- 7- Køleboks
- 8- Skuffe til isterningebakke
- 9- Glashylde i multirum/køler
- 10- Skuffer til fryser
- 11- Vandtank
- * EKSTRAUDSTYR



***Tilvalg:** Tallene i denne brugervejledning er udelukkende vejledende og passer muligvis ikke perfekt til dit produkt. Hvis dit produkt ikke inkluderer de relevante dele, gælder oplysningerne for andre modeller.

3 Montering

3.1 Relevant placering ved opsætning

Kontakt den autoriserede servicemontør for at få sat produktet op. Når du skal klargøre produktet til brug, skal du se oplysningerne i brugervejledningen og sikre, at de relevante el- og vandinstallationer forefindes. Hvis det ikke er tilfældet, tilkaldes en kvalificeret elektriker og tekniker til at varetage klargøringen.



ADVARSEL: Fabrikanten er ikke ansvarlig for skader, der opstår som følge af uautoriserede personers behandling af vaskemaskinen.



ADVARSEL: Produktet må ikke sluttes til strømmen under installation. Der er risiko for død eller alvorlig personskade!



ADVARSEL: Hvis der er så lidt adgangsplads i det rum, hvor produktet skal placeres, at produktet ikke kan passere, kan du fjerne døren til rummet og føre produktet gennem døren ved at vende det om på siden. Hvis dette ikke lykkes, skal du kontakte den autoriserede servicemontør.

- Anbring produktet på en jævn gulvoverflade for at undgå rystebevægelser.
- Installer produktet mindst 30 cm væk fra varmekilder, såsom kogeplader, varmelegemer og komfurer, og mindst 5 cm væk fra elektriske ovne.
- Produktet må ikke udsættes for direkte sollys og opbevares i fugtige steder.
- Dette produkt kræver tilstrækkelig luftcirkulation for at fungere effektivt. Hvis produktet anbringes i en alkove, skal du huske at have mindst 5 cm fri plads mellem produktet og loftet, bagvæggen og sidevæggene.
- Hvis produktet anbringes i en alkove, skal du huske at have mindst 5 cm fri plads mellem produktet og loftet, bagvæggen og sidevæggene. Kontroller, om beskyttelseskomponenten til bagvæggen er til stede på dets placering (hvis den leveres sammen med produktet). Hvis komponenten ikke er tilgængelig, eller hvis den er mistet eller tabt, skal du placere produktet, så

der er mindst 5 cm fri plads mellem overfladen af bagsiden på produktet og rummets vægge. Den frie højde på bagsiden er vigtig for effektiv drift af produktet.

- Undlad at installere køleskabet steder, hvor temperaturen kan falde til under -5°C .

3.2 Installation af plastikkiler

Plastikkilerne, der følger med produktet, bruges til at holde afstand mellem produktet og bagvæggen til brug for luftcirkulation.

1. For at sætte kilerne på skal du fjerne skruerne fra produktet og bruge de skruer, der følger med i posen med kilerne.

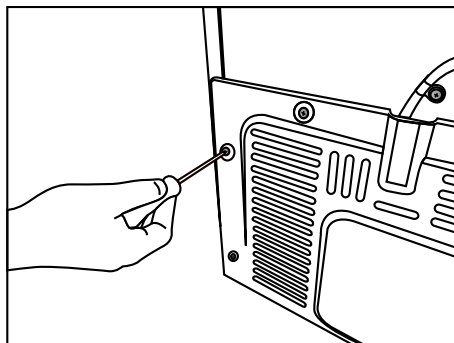

2. Indsæt de 2 plastikkiler i det bageste ventilationsdæksel, som vist i figuren.

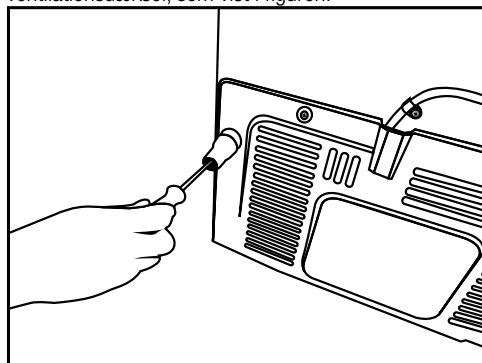

Montering

3.3 *Tilpasning af fødderne

Hvis produktet står ustabilt efter installationen, skal du justere fødderne på forsiden ved at rotere dem mod højre eller venstre.

* Hvis produktet ikke omfatter en vinhylde eller ikke er en glasdør, kan produktets ben ikke justeres.

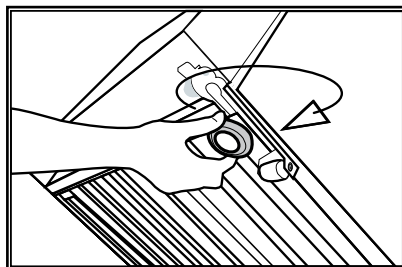
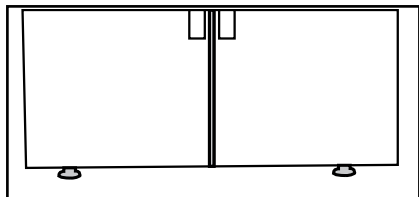

For at justere dørene lodret,
Løsn fastgørelsesmøtrikken i bunden
Skru på justeringsmøtrikken (CW/CCW) i henhold til dørens position
Stram fastgørelsesmøtrikken i den endelige position

For at fastgøre dørene vandret,
Løst fastgørelsesbolten på toppen
Skru på justeringsbolten (CW/CCW) på siden i henhold til dørens position
Stram fastgørelsesbolten på toppen i den endelige position.

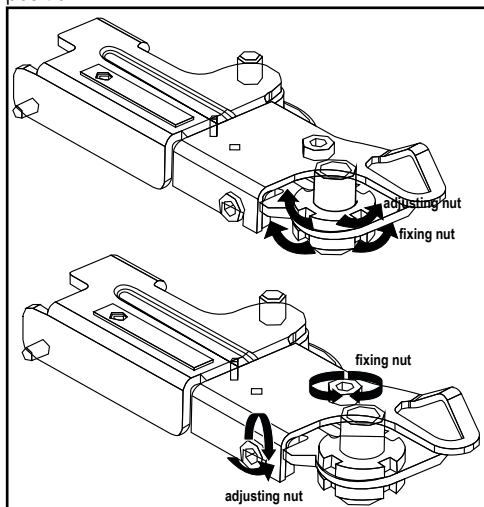

Montering

- Den øverste hængselgruppe er fastgjort med tre skruer.
- Hængseldækslet monteres, efter stikkene er monteret.
- Derefter fastgøres hængseldækslet med to skruer.

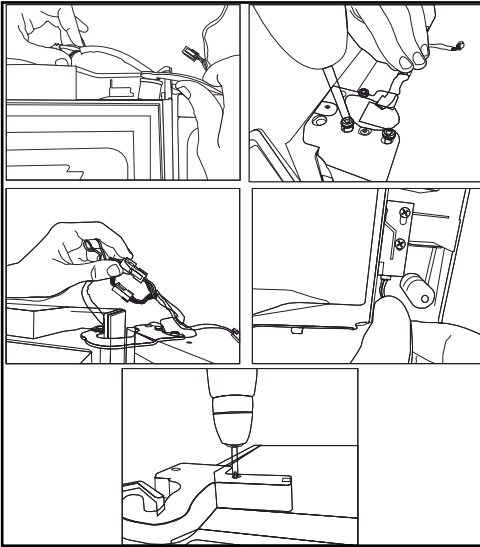

3.4 Elektrisk tilslutning



ADVARSEL: Tilslut ikke med forlængerledninger eller dobbeltstik.



ADVARSEL: En beskadiget el-ledning skal udskiftes af en autoriseret servicemontør.



Hvis der skal sættes to køleskabe op ved siden af hinanden, bør der være mindst 4 cm imellem dem.

- Vores firma er ikke ansvarlig for skader opstået som følge af, at produktet er anvendt uden, der er etableret jordforbindelse og el-forbindelse i overensstemmelse med de bestemmelser, der gælder i landet.
- Stikket til strømforsyningen skal være let tilgængeligt efter opsætningen.
- Brug ikke forlængerledninger eller flere ledningsfri stik mellem produktet og stikkontakten.
-

4 Klargøring

4.1 Energibesparende foranstaltninger



Det er farligt at forbinde køleskabet til energibesparende anlæg, da de kan beskadige produktet.

- til et fritstående køleskab: "dette køleskab er ikke beregnet til at blive brugt som indbygget køleskab".
- Til et fritstående køleskab: "dette køleskab er ikke beregnet til at blive brugt som indbygget køleskab.
- Undlad at lade køleskabsdørene stå åbne i længere tid.
- Sæt ikke varme mad- eller drikkevarer i køleskabet.
- Overfyld ikke køleskabet. Kølekapaciteten falder, når køleskabets luftcirkulation forhindres.
- Anbring ikke køleskabet i direkte sollys. Montér produktet mindst 30 cm væk fra varmekilder, såsom kogeplader, ovne, varmelegemer og komfurer, og mindst 5 cm væk fra elektriske ovne.
- Vær omhyggelig med at opbevare madvarer i lukkede beholdere i køleskabet.
- Fjern den øverste skuffe, og placer den på glashylden for at udnytte pladsen i køleskabets fryser fuldt ud. Køleskabets angivne strømforbrug er udregnet uden ismaskinen og de øverste skuffer monteret for at udnytte pladsen maksimalt. Det anbefales på det kraftigste at bruge de nederste skuffer i fryseren og multirummet, når køleskabet fyldes op.
- Da der ikke vil trænge varm og fugtig luft direkte ind i dit produkt, når dørene ikke åbnes, vil produktet optimere sig selv under forhold, der er tilstrækkelige til at beskytte dine fødevarer. Med denne energibesparende funktion vil funktioner og komponenter, som f.eks. kompressor, blæser, varmelegeme, afrimning, lys, display og så videre, vil fungere i overensstemmelse med behovet for at forbruge så lidt strøm som muligt under disse omstændigheder, mens du bevarer dine fødevarer friske.

- Da der ikke vil trænge varm og fugtig luft direkte ind i dit produkt, når dørene ikke åbnes, vil produktet optimere sig selv under forhold, der er tilstrækkelige til at beskytte dine fødevarer. Funktioner og komponenter, som f.eks. kompressor, blæser, varmelegeme, afrimning, lys, display og så videre, vil fungere i overensstemmelse med behovet for at forbruge så lidt strøm som muligt under disse omstændigheder.
- Luftcirkulationen bør ikke blokeres ved, at der placeres madvarer foran fryseren og multirummets ventilatorer. Under opfyldning af varer bør der efterlades et mellemrum på minimum 5 cm foran ventilatorens beskyttelsesrist.
- Optøning af frosne varer i køleskabet sparer både energi og bevarer madvarernes kvalitet.



Temperaturen i det rum, hvor køleskabet står, bør være mindst 10 °C/50 °F. Det anbefales ikke at bruge køleskabet under køligere forhold end disse af hensyn til køleskabets ydeevne.



Køleskabets skal rengøres grundigt indvendigt.



Hvis der skal sættes to køleskabe op ved siden af hinanden, bør der være mindst 4 cm imellem dem.

4.2 Anbefalinger for ferskvarerum

- Lad ikke madvarerne røre termometeret i ferskvarerummet. Hvis ferskvarerummet skal opretholde en ideel opbevaringstemperatur, må termometeret ikke forstyrres af varer.
- Sæt ikke varme mad- eller drikkevarer i køleskabet.

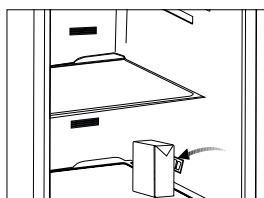
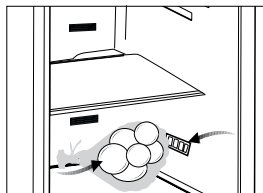

Du vil høre en lyd, når kompressoren starter. De væsker og luftarter, der findes i kølesystemet, kan også støje lidt, selv om kompressoren ikke kører. Dette er helt normalt.



Køleskabets forreste kanter kan føles varme. Dette er helt normalt. Disse områder er designet til at være varme for at undgå kondensvand.

4.3 Første brug

Før produktet tages i brug, skal du sikre, at alle forberedelser er foretaget i overensstemmelse med anvisningerne i afsnittene "Sikkerheds- og miljøanvisninger" og "Opsætning".

- Rengør køleskabet indvendigt som anbefalet i afsnittet "Vedligeholdelse og rengøring". Før du tænder køleskabet, skal du sørge for, at det er tørt indeni.
- Sæt køleskabet til en strømforbindelse med jordforbindelse. Det indvendige lys tændes, når køleskabsdøren åbnes.
- Lad køleskabet være tændt i 6 timer uden nogen fødevarer i, og åbn ikke døren, medmindre det er nødvendigt.

5 Brug af produktet

5.1 Indikatorpanel

Indikatorpaneler kan variere afhængigt af produktmodellen.

Indikatorpanelets auditive og visuelle funktioner vil hjælpe til at bruge køleskabet.

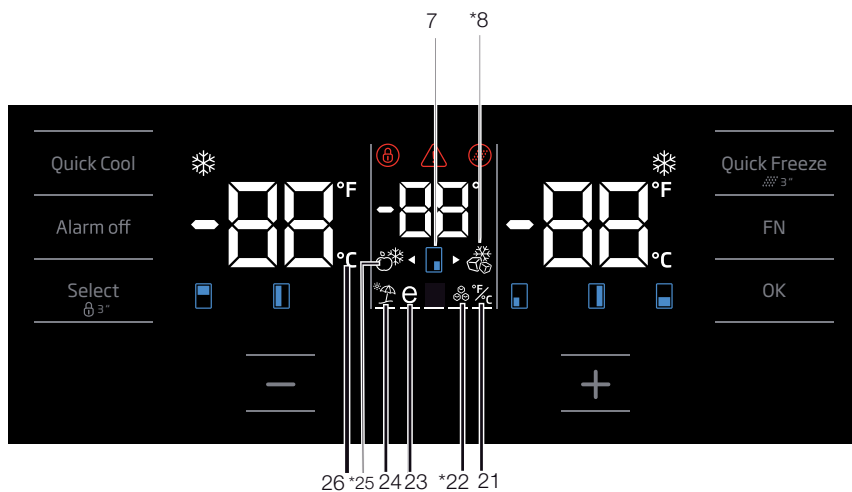
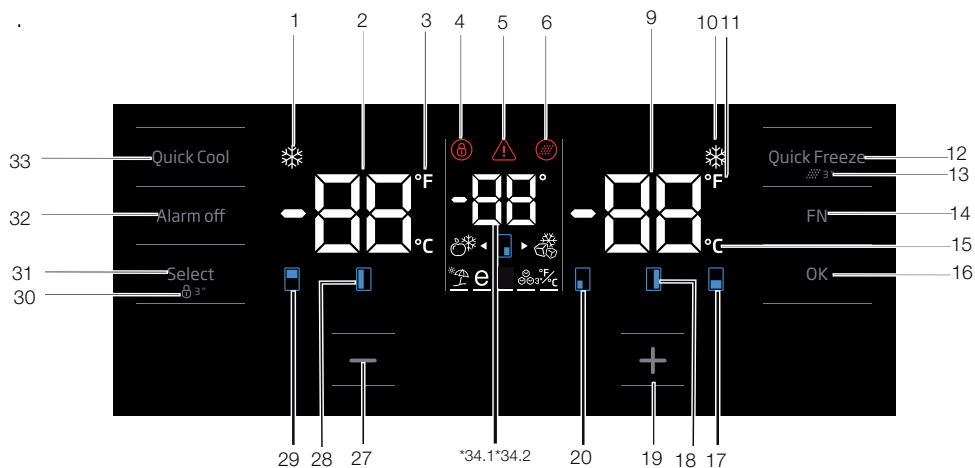

***Tilvalg:** Tallene i denne brugervejledning er udelukkende vejledende og passer muligvis ikke perfekt til dit produkt. Hvis dit produkt ikke inkluderer de relevante dele, gælder oplysningerne for andre modeller.

Brug af produktet

1. Indikator for hurtig-afkølingsfunktion

Indikatoren tænder, når hurtig-køl-funktionen er slået til.

2. Indikator for køleskabstemperatur

Temperaturen i køleskabet vises. Den kan indstilles på 8, 7, 6, 5, 4, 3, 2 eller 1 °C.

3. Indikator for temperaturer målt i fahrenheit

Det er en indikator for temperaturer målt i fahrenheit. Når indikatoren er aktiveret, vises temperaturerne i fahrenheit, og de relevante ikoner tændes.

4. Tastelås

Hold tastelåsknappen nede i 3 sekunder.

Tastelåssymbolet

lyser op, og tastelåstilstanden aktiveres. Når tastelåsfunktionen er aktiveret, fungerer knapperne ikke. Hold tastelåsknappen nede igen i 3 sekunder. Tastelåssymbolet slukker, og tastelåstilstanden deaktiveres.

Tryk på tastlåsknappen, hvis du vil forhindre ændringer af køleskabets temperaturindstillinger.

5. Strømsvigt/Høje temperaturer/ Fejlvarsler

Denne indikator tændes ved strømsvigt, høje temperaturer og fejlvarsler. Under længerevarende strømsvigt blinker den højeste temperatur, som fryseren måler, på panelet. Efter at have kontrolleret madvarerne i fryseren skal du trykke på alarm-fra-knappen for at nulstille alarmerne.

Se afsnittet "Fejlfinding" i din brugsanvisning, hvis denne indikator lyser.

6. Ikon til nulstilling af filter

Dette ikon tænder, når filteret skal nulstilles.

7. Ikon for ændring af temperatur i et rum

Indikerer i hvilket rum, temperaturen bør ændres. Når ikonet for ændring af temperatur i et rum begynder at blinke, er det pågældende rum allerede valgt.

8. Ikon for jokerrum-som-fryser

Placer markøren over ikonet for jokerrum-som-fryser ved at bruge FN-knappen, så begynder ikonet at blinke. Når du trykker på OK-knappen, tændes ikonet for jokerrum-som-fryser, og rummet begynder at fungere som en fryser.

9. Indikator for frysertemperatur

Temperaturen i fryseren vises. Den kan indstilles på: -18, -19, -20, -21, -22, -23 eller -24 °C.

10. Indikator for hurtig-frys-funktion

Indikatoren tænder, når hurtig-frys-funktionen er tændt.

11. Indikator for temperaturer målt i fahrenheit

Det er en indikator for temperaturer målt i fahrenheit. Når indikatoren er aktiveret, vises temperaturerne i fahrenheit, og de relevante ikoner tændes.

12. Knap til hurtig-frys-funktion

Tryk på denne knap for at aktivere eller deaktivere hurtig-frys-funktionen. Når du aktiverer denne funktion, køles fryseren ned til en temperatur, der er lavere end den indstillede temperatur.



Brug hurtig-frys-funktionen, når du vil fryse madvarerne i fryseren hurtigt. Hvis du vil fryse store mængder af ferskvarer, anbefales det at aktivere denne funktion, inden varerne lægges i fryseren.



Hvis du ikke afbryder den, afbrydes hurtig-frys-funktionen automatisk efter højst 24 timer, eller når fryseren når den ønskede temperatur.



Denne funktion gemmes ikke efter strømsvigt.

13. Nulstilling af filter

Filteret nulstilles, når hurtig-frys-knappen holdes nede i 3 sekunder. Ikonet for nulstilling af filter slukkes.

14. FN-knap

Du kan du skifte mellem de funktioner, du vil vælge, ved at bruge denne knap. Når du trykker på denne knap, begynder det ikon, hvis funktion du aktiverer eller deaktiverer, og dette ikons indikator at blinke. FN-knappen slukker, når den ikke har været i brug i 20 sekunder. Du skal da trykke på knappen igen for at skifte funktion.

Brug af produktet

15. Indikator for temperatur målt i celsius

Det er en indikator for temperaturer målt i celsius. Når indikatoren er aktiveret, vises temperaturer i celsius, og de relevante ikoner tændes.

16. OK-knap

Efter du har valgt en funktion med FN-knappen, og funktionen er annulleret med OK-knappen, blinker det relevante ikon og indikator. Når funktionen er aktiveret, forbliver den tændt. Indikatoren bliver ved med at blinke for at vise, at ikonet er tændt.

17. Ikon for ændring af temperatur i et rum

Indikerer i hvilket rum, temperaturen bør ændres. Når ikonet for ændring af temperatur i et rum begynder at blinke, er det pågældende rum allerede valgt.

18. Ikon for ændring af temperatur i et rum

Indikerer i hvilket rum, temperaturen bør ændres. Når ikonet for ændring af temperatur i et rum begynder at blinke, er det pågældende rum allerede valgt.

19. Sæt op-knap

Vælg det relevante rum med vælg-knappen. Det ikon, der passer til rummet, begynder at blinke. Hvis du trykker på sæt op-knappen imens, forøger du temperaturen. Hvis du holder den nede, indstilles temperaturen til det, den stod på til at starte med.

20. Ikon for ændring af temperatur i et rum

Indikerer i hvilket rum, temperaturen bør ændres. Når ikonet for ændring af temperatur i et rum begynder at blinke, er det pågældende rum allerede valgt.

21. Indstilling af indikator for temperatur målt i celsius eller fahrenheit

Placer markøren over denne knap ved at bruge FN-knappen, og vælg mellem fahrenheit eller celsius med OK-knappen. Når den relevante temperaturskala er valgt, tændes indikatoren for enten fahrenheit eller celsius.

22. Ismaskine på ikon

Tryk på FN-tasten (indtil den kommer til is-ikonet og den nederste linje) for at tænde ismaskinen. Ismaskinen på ikonet og ismaskine-funktionsindikatoren begynder at blinke, når du tænder dem, således kan du se om ismaskinen vil blive tændt eller slukket. Når du trykker op Ok-knappen, lyder ismaskinen konstant, og indikatoren begynder at blinke under denne proces. Hvis du ikke trykker på en knap efter 20 sekunder, forbliver ikonet indikatoren tændt. Så er ismaskinen tændt. For at slukke ismaskinen igen, skal du tænde ikonet og indikatoren. Således vil både ismaskinen på ikonet og indikatoren begynde at blinke. Hvis du ikke trykker på nogen knap inden for 20 sekunder, vil ikonet og indikatoren blive slukket, og således bliver ismaskinen slukket igen.



Viser, om icematic er tændt eller slukket.



Vand fra vandbeholder vil standse, når denne funktion er fravalgt. Imidlertid kan tidligere fremstillet is tages fra icematic.

23. Ikon for økofunktion

Hold FN-knappen nede (indtil du når til bogstavet e og den nederste linje) for at aktivere økofunktionen. Når du placerer markøren over økoikonet og indikatoren for økofunktionen, begynder de at blinke. Så ved du, om økofunktionen er slået til eller fra. Når du trykker på OK-knappen, lyser ikonet for økofunktionen vedvarende, og indikatoren blinker vedvarende under processen. Hvis du ikke trykker på nogen knapper inden for 20 sekunder, forbliver ikonet og indikatoren tændt. Så er økofunktionen tændt. For at afbryde økofunktionen skal du placere markøren over ikonet og indikatoren igen og trykke på OK-knappen. Så begynder både ikonet for økofunktionen og indikatoren at blinke. Hvis du ikke trykker på nogen knapper inden for 20 sekunder, slukkes ikonet og indikatoren, og økofunktionen slås fra igen.

Brug af produktet

24. Ikon for feriefunktion

Hold FN-knappen nede (indtil du når til bogstavet e og den nederste linje) for at aktivere feriefunktionen. Når du placerer markøren over ferieikonet og indikatoren for feriefunktionen, begynder de at blinke. Så ved du, om feriefunktionen er slået til eller fra. Når du trykker på OK-knappen, lyser ikonet for feriefunktionen vedvarende, og så er feriefunktionen aktiveret. Indikatoren blinker vedvarende under processen. Tryk på OK-knappen for at slå feriefunktionen fra. Så begynder både ikonet for feriefunktionen og indikatoren at blinke, og feriefunktionen slås fra.

25. Ikon for jokerrum-som-køleskab

Når du vælger ikonet for jokerrum-som-køleskab med FN-knappen, og trykker på OK-knappen, begynder ekstrarummet at fungere som et køleskab.

26. Temperaturindikator, målt i celsius

Det er en indikator for temperaturer målt i celsius. Når temperaturindikatoren er aktiveret, vises temperaturværdierne i celsius, og de relevante ikoner tændes.

27. Sæt-ned-funktion

Vælg det relevante rum med vælg-knappen. Det ikon, der passer til rummet, begynder at blinke. Hvis du trykker på sæt-ned-knappen imens, skruer du ned for temperaturen. Hvis du holder den nede, indstilles værdien til det, den stod på til at starte med.

28. Ikon for ændring af temperatur i et rum

Indikerer i hvilket rum, temperaturen bør ændres. Når ikonet for ændring af temperatur i et rum begynder at blinke, er det pågældende rum allerede valgt.

29. Ikon for ændring af temperatur i et rum

Indikerer i hvilket rum, temperaturen bør ændres. Når ikonet for ændring af temperatur i et rum begynder at blinke, er det pågældende rum allerede valgt.

30. Tastelås

Hold tastelåsknappen nede i 3 sekunder.

Tastelåssymbolet

lyser op, og tastelåstilstanden aktiveres. Når tastelåsfunktionen er aktiveret, fungerer knapperne ikke. Hold tastelåsknappen nede igen i 3 sekunder. Tastelåssymbolet slukker, og tastelåstilstanden deaktiveres.

Tryk på knappen **tastelås**, hvis du vil forhindre ændringer af temperaturindstillingerne for køleskabet.

31. Vælg-knap

Brug denne knap til at vælge det rum, hvor du vil ændre temperaturen. Skift mellem rum ved at trykke på denne knap. Det valgte rum kan kendes på rumikonerne (7, 17, 18, 20, 28, 29). Når et rumikon blinker, har du valgt det rum, hvor du vil ændre temperaturen. Så kan du ændre den indstillede temperatur ved at trykke på sæt-ned-knappen (27) eller sæt-op-knappen (19). Hvis du i over 20 sekunder ikke holder den vælg-knappen nede, slukkes rumikonerne. Du skal trykke på denne knap for at vælge et rum igen.

32. Advarsel om, at alarmen er slået fra

I tilfælde af strømsvigt/alarm om høje temperaturer skal du, efter at have kontrolleret madvarerne i fryseren, trykke på alarm-fra-knappen for at nulstille advarslen.

33. Knap til hurtig-afkølingsfunktion

Knappen har to funktioner. Tryk kort på knappen for at slå hurtig-afkølingsfunktionen til eller fra. Indikatoren for hurtig-afkølingsfunktionen slukker, og køleskabet fungerer igen efter de normale indstillinger.



Brug hurtig-afkølingsfunktionen, når du vil afkøle madvarer i køleskabet hurtigt. Hvis du vil afkøle store mængder af ferskvarer, anbefales det, at du aktiverer denne funktion, inden de sættes i køleskabet.



Hvis du ikke slår den fra, afbrydes hurtig-afkølingsfunktionen automatisk sig selv efter højst 1 timer, eller når køleskabet når den ønskede temperatur.



Hvis du trykker på hurtig-afkølingsknappen gentagne gange med korte intervaller, aktiveres beskyttelsen af det elektroniske kredsløb, og kompressoren starter ikke op med det samme.



Denne funktion gemmes ikke efter strømsvigt.

34. 1 Indikator for temperatur i jokerrum

De indstillede temperaturer for jokerrummet vises.

34. 2 Indikator for temperatur for vinkøler

De indstillede temperaturer for vinkøleren vises.

Brug af produktet

5.2 Indikatorpanel

Indikatorpaneler kan variere afhængigt af produktmodellen.

Indikatorpanelets auditive og visuelle funktioner vil hjælpe til at bruge køleskabet.

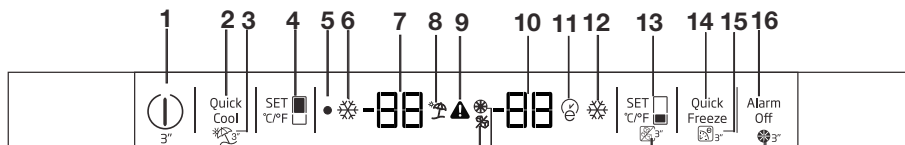

1 – Tænd/sluk-funktion

Tryk på tænd/sluk-knappen i 3 sekunder for at tænde eller slukke køleskabet.

2 – Hurtig-køl-funktion

Når du trykker på hurtig-køl-knappen, bliver køleskabet koldere end den indstillede temperatur. Denne funktion kan bruges til madvarer i kølerummet, der skal køles hurtigt ned.

Hvis du vil køle store mængder af ferskvarer, anbefales det, at du aktiverer denne funktion, inden varerne sættes i køleskabet. Hurtig-køl-indikatoren forbliver tændt, når hurtig-køl-funktionen er slået til. For at slå denne funktion fra skal du trykke på hurtig-køl-knappen igen. Hurtig-køl-indikatoren slukker, og køleskabet fungerer igen efter de normale indstillinger.

Hvis du ikke slår den fra, slukker hurtig-køl-funktionen af sig selv efter to timer, eller når kølerummet når den ønskede temperatur. Denne funktion gemmes ikke efter strømsvigt.

3 – Feriefunktion

Hold hurtig-frys-/ferieknappen nede i 3 sekunder for at aktivere feriefunktionen. Ikonet "--" kommer til syne, når funktionen er tændt. Funktionen slås fra ved at holde den samme knap nede igen i 3 sekunder eller ved at trykke på køleskabsindstillingsknappen.

Når feriefunktionen er slået til, vises temperaturen for ferskvarerummet ikke. Der vises en streg på pladsen for ferskvarer.

Når feriefunktionen er slået til, er temperaturen i ferskvarerummet højere end 10 ° celsius (50 ° fahrenheit), skal du ikke opbevare madvarer i ferskvarerummet. Fryserens temperatur ændres ikke.

4 – Funktion til indstilling af køleskab

Denne funktion gør det muligt for dig at indstille temperaturen i kølerummet. Tryk på denne knap for at indstille temperaturen til henholdsvis 8, 7, 6, 5, 4, 3, 2 eller 1 °C.

5 – Indikator for slukket tilstand

Indikatoren for slukket tilstand lyser, når køleskabet er slukket.

6 – Indikator for hurtig-køl-funktion

Dette ikon lyser, når hurtig-køl-funktionen er slået til.

7 – Indikator for indstilling af køleskabstemperatur

Indikerer køleskabets temperaturindstilling.

8 – Indikator for feriefunktion

Dette ikon lyser, når feriefunktionen er slået til.

9 – Indikator for høj temperaturfejl/advarsler

Dette lys tænder under driftsforstyrrelser på grund af høje temperaturer og ved fejladvarsler.

10 – Fryser

Indikator for temperaturindstilling angiver fryserens temperaturindstilling.

11 – Indikator for ekstra-øko-funktion

Ekstra-øko-indikatoren lyser, når ekstra-øko-funktionen er slået til.



***Tilvalg:** Tallene i denne brugervejledning er udelukkende vejledende og passer muligvis ikke perfekt til dit produkt. Hvis dit produkt ikke inkluderer de relevante dele, gælder oplysningerne for andre modeller.

Brug af produktet

12 – Indikator for hurtig-frys-funktion

Denne indikator lyser, når hurtig-frys-funktionen er slået til.

13 – Funktion til indstilling af fryser

Denne funktion gør det muligt for dig at indstille fryserens temperatur. Tryk på denne knap for at indstille fryserens temperatur til enten 0, -2, -4, -6, -8, -10 eller -12 °C.

14 – Hurtig-frys-funktion

Indikatoren for hurtig-frys-funktionen tænder, når hurtig-frys-funktionen er slået til. For at annullere denne funktion skal du trykke på hurtig-frys-knappen igen. Indikatoren for hurtig-frys-funktionen slukker, og fryseren fungerer igen efter de normale indstillinger. Hvis du ikke slår den fra, slukker hurtig-frys-funktionen af sig selv efter 4 timer, eller når fryseren når den ønskede temperatur.

Hvis du vil fryse store mængder af ferskvarer, skal du trykke på hurtig-frys-knappen, før du lægger varerne i fryseren. Hvis du trykker på hurtig-frys-knappen gentagne gange med korte intervaller, aktiveres beskyttelsen af det elektroniske kredsløb med det samme.

Denne funktion gemmes ikke efter strømsvigt.

15 – Ekstra-øko-funktion (Særlig energibesparende brug)

Hold hurtig-frys-ekstra-øko-knappen nede i 3 sekunder for at aktivere ekstra-øko-funktionen. Køleskabet begynder at køre på den mest energisparende måde mindst 6 timer senere, og indikatoren for energibesparende brug tænder, når funktionen er aktiv. Hold hurtig-frys-knappen nede i 3 sekunder for at slå økofunktionen fra igen.

16 – Alarm fra

Når køleskabsdøren holdes åben i 2 minutter eller i tilfælde af sensorfejl, lyder en alarm. Alarmen kan slukkes ved at trykke på alarm-fra-knappen.

Alarmen for sensorfejl vil kun gå i gang ved strømsvigt. Hvis du lukker døren og åbner den igen, aktiveres åben-dør-alarmen igen efter 2 minutter.

5.3 Frysning af ferskvarer

- For at holde på fødevarernes kvalitet bør de fryses så hurtigt som muligt. Brug hurtig-frys-funktionen til dette, når de lægges i fryseren.
- Du kan opbevare madvarer længere tid i fryseren, når du fryser dem, mens de stadig er friske.
- Pak de madvarer, der skal fryses, ind, og luk emballagen, så den er lufttæt.
- Vær sikker på, at dine madvarer er pakket ind, før du lægger dem i fryseren. Brug frysebeholdere, folie og vandskyende papir, plastikposer eller anden emballage i stedet for traditionelt madpakkepapir.
- Skriv dato på alle madvarer, før du lægger dem i fryseren. Så har du styr på madvarernes holdbarhed, hver gang du åbner din fryser. Opbevar de madvarer, der blev frosset først, i yderrummet, for at sikre dig, at de bruges først.
- Frosne madvarer bør bruges straks efter, de er tøet op, og må ikke fryses ned igen.
- Frys ikke for store mængder madvarer ad gangen.
- "24 timer inden den friske mad fryses, så aktiver ""Hurtig frysefunktion"". Pakkerne med frisk mad bør placeres i de nederste skuffer. Efter placering af pakkerne med frisk mad, så aktiver ""Hurtig frysefunktion igen"". Når fryseskabet er indstillet til hurtig funktion, er joker-skabet også automatisk indstillet til hurtig funktion."

Brug af produktet

Indstilling af fryser	Indstilling af køleskab	Kommentarer
-18 °C	4 °C	Dette er den normale, anbefalede indstilling.
-20, -22 eller -24 °C	4 °C	Disse indstillinger anbefales, når stuetemperaturen overstiger 30 °C.
Hurtig-frys	4 °C	Brug denne funktion, når du ønsker at fryse dine madvarer ned hurtigt. Køleskabet fungerer igen efter de normale indstillinger, når processen er gennemført.
-18 °C eller koldere	2 °C	Brug disse indstillinger, hvis du ikke mener, at køleskabet er koldt nok på grund af høje stuetemperaturer eller hyppig åbning og lukning af døren.

5.4 Anbefalinger til opbevaring af frosne madvarer

Fryser skal indstilles til mindst -18 °C.

1. Læg madvarer i fryseren så hurtigt som muligt efter køb, så de ikke når at tø op.
2. Kontrollér, at varernes holdbarhedsdato ikke er overskredet, før du lægger dem i fryseren.
3. Kontrollér, at varernes emballage ikke er beskadiget.

5.5 Informationer om dybfrysning

Ifølge IEC's 62552-standard skal produktet kunne fryse mindst 4,5 kg madvarer ned til en temperatur på -18 °C eller lavere inden for 24 timer, for hver 100 liters fryseplads og ved en stuetemperatur på 25 °C.

Det er kun muligt at opbevare madvarer i lang tid ved -18 °C eller lavere temperaturer.

Du kan holde madvarerne friske i mange måneder (ved -18 °C eller lavere temperaturer i dybfryseren).

Madvarer, der skal fryses, bør ikke komme i kontakt med de allerede frosne varer for at forhindre, at disse delvist tør op.

For at opbevare grøntsager frosne i længere skal du koge dem og dryppe vandet af. Pak grøntsagerne i lufttæt emballage, og læg dem i fryseren, efter at vandet er dryppet af. Madvarer som bananer, tomater, salat, selleri, kogte æg og kartofler egner sig ikke til frysning. Hvis disse madvarer fryses, er det kun deres næringsindhold og smag, der påvirkes negativt. De bliver ikke dårlige og udgør ikke en risiko for helbredet.

5.6 Placering af madvarer

Fryserhylde	Forskellige frosne madvarer, såsom kød, fisk, is, grøntsager osv.
Køleskabshylde	Madvarer i skåle, tildækkede tallerkener og lukkede beholdere, æg (i lukkede beholdere)
Dørhylde til køleskabet	Små, indpakkeede mad- og drikkevarer
Grøntsagsskuffe	Frukt og grønt
Ferskvarerum	Delikatesser (morgenmadsprodukter, kødprodukter med kort holdbarhed)

5.7 Advarsel om åben dør

(Denne funktion er ekstraudstyr)

Døråbnings-advarselssystemet i dit køleskab kan være forskelligt afhængigt af modellen.

Version 1:

Hvis produktets dør står åben i en vis tid (fra 60 til 120 sekunder), lyder der en alarmtone, afhængigt af produktmodellen, der kan også vises et synligt advarselssignal (hvidt blink). Hvis du lukker døren til enheden eller trykker på en knap på enhedens skærm, hvis der findes en, vil advarselslyden stoppe.

Version 2:

Hvis døren i enheden står åben i en vis tid (mellem 60 og 120 sek.), lyder der en døråbningsadvarsel. Døråbningsadvarslen bliver gradvist kraftigere. Først lyder der en hørbar advarsel. Hvis døren stadig ikke bliver lukket efter 4 minutter, aktiveres der en visuel advarsel (hvidt blink). Døråbningsadvarslen vil blive forsinket i en vis tid (mellem 60 og 120 sekunder), når der trykkes på en tast på produktets skærm (hvis der findes en). Derefter vil processen starte igen. Når enhedens dør bliver lukket, vil døråbningsalarmerne blive annulleret.

5.8 Grøntsagsskuffe

Grøntsagsskuffen er designet specielt til at holde grøntsager friske, uden at de mister deres vandindhold. Derfor er der øget cirkulation af kølig luft i grønsskuffen. Fjern dørhylde, der blokerer for skufferne, inden skufferne tages ud af køleskabet.

5.9 Vandindholdsregulerende grønsskuffe

(FreSHelf)

(Denne funktion er ekstraudstyr)

Vandindholdet i frugt og grøntsager kontrolleres ved hjælp af den vandindholdsregulerende grønsskuffe, så madvarer holder sig friske i længere tid.

Vi anbefaler, at du placerer bladgrøntsager som salat og spinat og grøntsager, der er følsomme overfor nedsat luftfugtighed, så vandret som muligt, når du lægger dem i grønsskuffen, og aldrig lodret med rødderne nedad.

Du bør placere grøntsager efter vægt. Tunge og hårde grøntsager bør lægges i bunden af skuffen, og lette og bløde grøntsager bør lægges øverst. Opbevar aldrig grøntsager i deres plastikposer i skuffen. Hvis de opbevares i deres plastikposer, rådner de hurtigt. Hvis du af hygiejnemæssige årsager ikke ønsker at lade grøntsagerne røre hinanden, skal du bruge hulpapir eller lignende emballage i stedet for plastikposer.

Læg ikke frugter som pærer, abrikoser, ferskner m.m., der producerer store mængder ætylet, i samme grønsskuffe som anden frugt og grønt. Den ætyletgas, som disse frugter frigiver, gør, at de andre frugter modner og rådner hurtigere.

5.10 Æggebakke

Du kan opsætte æggebakken på den ønskede dør eller hylde.

Anbring aldrig æggebakken i fryseren.

Brug af produktet

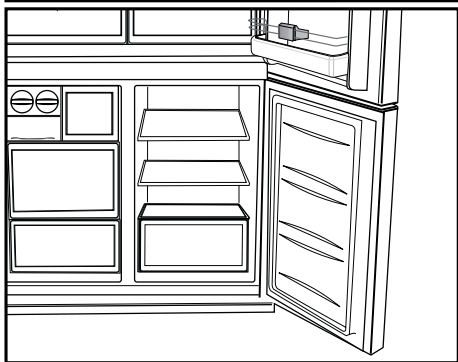

5.11 Flytbar midtsektion

Formålet med den flytbare midtsektion er at forhindre den kolde luft inden i køleskabet i at slippe ud.

- 1 – Sektionen forsegles, når dørpakningerne trykker mod overfladen af den flytbare midtsektion, når køleskabets døre er lukkede.
- 2 – En anden årsag til, at dit køleskab har en flytbar midtsektion, er at gøre køleskabets rumfang større. Almindelige midtsektioner optager plads i køleskabet, der så ikke kan bruges.
- 3 – Den flytbare midtsektion lukkes, når køleskabets venstre dør åbnes.
- 4 – Den må ikke åbnes manuelt. Den flyttes ved hjælp af plastikdelen, når døren lukkes.

5.12 Kølekontrolleret rum

Det kølekontrollerede rum kan anvendes til alle funktioner ved at indstille det på enten køletemperaturer (2/4/6/8 °C) eller på frysetemperaturer (-18/-20/-22/-24 °C). Du kan bestemme temperaturen i det kølekontrollerede rum ved at trykke på knappen for temperaturindstilling af kølekontrolleret rum. Temperaturen i det kølekontrollerede rum kan indstilles på 0 og 10 °C udover køleskabstemperaturerne og på -6 °C udover frysetemperaturerne. 0 °C bruges til at opbevare delikatesserprodukter længere, og -6 °C bruges til at opbevare kød i op til 2 uger i en tilstand, hvor det er let at skære ud.

Funktionen med at skifte mellem køle- og fryserum muliggøres af et køleelement, der er placeret i den lukkede del af køleskabets bagside (kompressorrummet). Når dette køleelement tages i brug, lyder der en tikken ligesom fra et ur. Dette er normalt og ikke en defekt.

5.13 Blåt lys/Vitamin Care-teknologi

***Er muligvis ikke tilgængelig i alle modeller**

Om det blå lys,

Frugt og grønsager, der er opbevaret i skufferne, der er oplyst med et blåt lys, fortsætter deres fotosyntese ved hjælp af bølgelængdeeffekten af blå lys og bevarer således deres C-vitaminindhold.

Til VitaminCare+,

Frugt og grønsager opbevaret i skuffer belyst med VitaminCare+ teknologien bevarer deres A- og C-vitaminer i længere tid takket være det blå, grønne, røde lys og mørke cyklusser, der simulerer en dagscyklus.

Med denne teknologi kan du holde dine frugter og grøntsager velsmagende og sunde længere, hvilket hjælper dig med at minimere madspild derhjemme.

Hvis du åbner døren til køleskabet i den mørke periode af VitaminCare+ teknologien, vil køleskabet automatisk registrere dette og gøre det muligt for det blå-grønne eller røde lys at oplyse skuffen. Når du har lukket døren til køleskabet, fortsætter den mørke periode, hvilket repræsenterer natperioden i en dagscyklus.

5.14 Lugtfilter

Lugtfilteret i køleskabets luftkanal forhindrer udviklingen af ubehagelige lugte i køleskabet.

Brug af produktet

5.15 Vinkælderafdeling

(Denne funktion er ekstraudstyr)

1 – Fyld din kælderafdeling

Vinkælderafdelingen er bygget til at indeholde op til 28 flasker på forsiden plus tre flasker, der kan nås med en teleskophylde. De angivne maksimale antal er udelukkende til oplysning og svarer til test, der er udført med en standardflaske af typen "Bordelaise 75 cl".

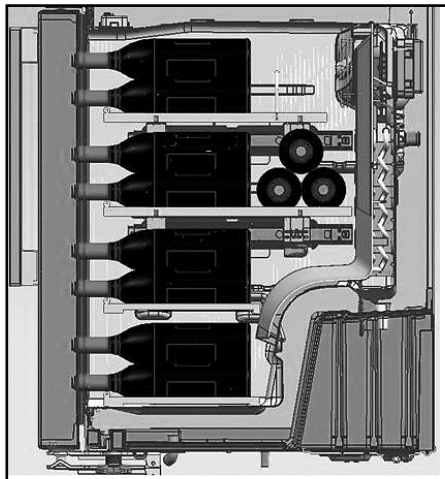
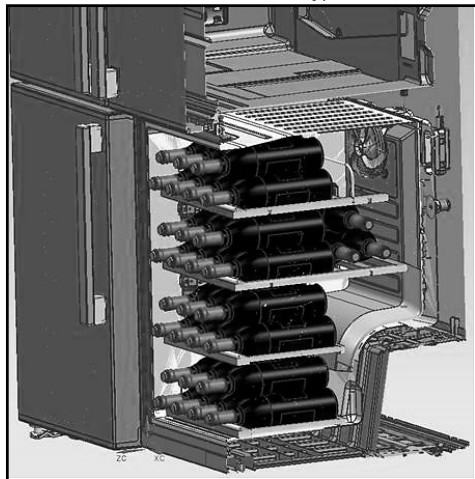

2- Forslag til optimale brugstemperaturer

Vores råd: Hvis du blander forskellige typer vind, bør du vælge en indstilling på 12 °C ligesom i en rigtig kælder. For hvidvine, der skal serveres ved mellem 6 og 10 °, kan du sætte dine flasker i fryseren i 1/2 time før serveringen. Køleskabet kan derefter holde flaskerne på den ønskede temperatur. Rødvine vil langsomt nå stuetemperatur efter serveringen.

16-17 °C	Fine Bordeaux-vine – Røde
15-16 °C	Fine Bourgogne-vine – Røde
14-16 °C	Grand crus-hvidvine
11-12 °C	Lette, frugtrige og unge rødvine
10-12 °C	Rosé fra Provence, franske vine
10-12 °C	Tør hvidvin og rød landvin
8-10 °C	Hvid landvin
7-8 °C	Champagne
6 °C	Sød hvidvin

Brug af produktet

3- Forslag til åbning af en vinflaske før smagning:

Hvidvin

Cirka 10 minutter før servering

Ung rødvin

Cirka 10 minutter før servering

Fyldig og moden rødvin

Cirka 30 til 60 minutter før servering

4- Hvor længe kan en åben flaske vin holde?

Flasker med rester af vin skal proppes korrekt og kan efterfølgende opbevares koldt og tørt i følgende perioder:

	Hvidvin	Rødvin
75 % fuld flaske	3 til 5 dage	4 til 7 dage
50 % fuld flaske	2 til 3 dage	3 til 5 dage
Mindre end 50 %	1 dag	2 dage

5.16 Brug af intern vanddispenser og vanddispenser ved døren

(i visse modeller)

Når køleskabet er blevet sluttet til en vandkilde, eller vandfilteret er blevet udskiftet, skal vandsystemet skylles igennem. Brug en robust beholder, og hold håndtaget på vanddispenseren nede i fem sekunder, og slip håndtaget i fem sekunder. Gentag proceduren, indtil vandet begynder at flyde. Når vandet begynder at flyde, fortsæt med at skiftevis at trykke håndtaget ned og slippe (fem sekunder til, fem sekunder fra), indtil der er hældt i alt 15 liter op. På denne måde skylles luft ud af filteret og vandforsyningssystemet, og vandfilteret klargøres til brug. Nogle steder kan det være nødvendigt at fortsætte gennemskylningen i længere tid. Da der presses luft ud af systemet, kan der komme sprøjt fra dispenseren.

Køleskabet skal bruge op til 24 timer på at afkøle vandet, så det er koldt. Hæld tilstrækkeligt vand op hver uge til, at det dispenserede vand er friskt.

Vand dispenser ved døren (i visse modeller)

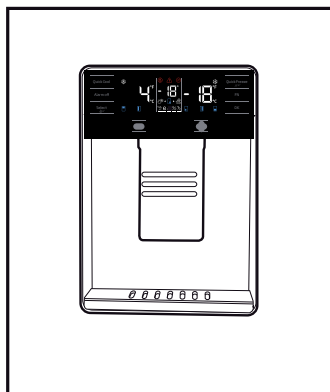

Efter fem minutters uafbrudt dispensering, stopper dispenseren automatisk for at forhindre oversvømming. Hvis du vil fortsætte dispenseringen, skal du trykke på dispenserens håndtag igen.

Brug af produktet

5.17 Dispensering af vand

Hold en beholder under dispenserhanen, mens du holder dispenserhåndtaget nede. Slip dispenserhåndtaget for at stoppe dispenseringen.



Det er normalt, at de første par glas vand, der er taget fra dispenseren, er varme.



Hvis vanddispenseren ikke er blevet brugt i længere tid, skal de første glas vand hældes ud for at få frisk vand.

Ved den første brug skal du vente i cirka 24 timer, før vandet er kølet ned.

Tag glasset lidt ud, når du har trukket i udløseren.

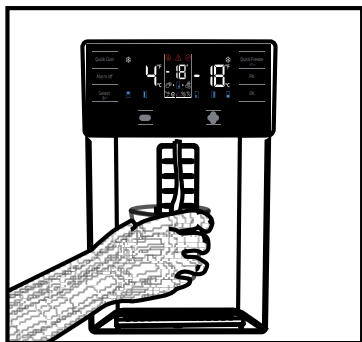

Indbygget vanddispenser (i visse modeller)

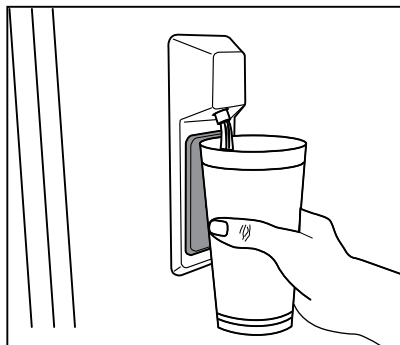

5.18 Ved brug af vanddispenseren



Før du bruger køleskabet første gang efter at have udskiftet vandfilteret, kan vanddispenseren dryppe med vand. For at forhindre, at der drypper eller lækker vand fra dispenseren skal du tømme systemet for luft ved at hælde cirka 20 liter vand gennem vanddispenseren, før den første brug, hver gang du har skiftet vandfilteret. På denne måde fjernes al luft, der er fanget i systemet, og få vanddispenseren til at holde op med at lække vand. Det vil være nødvendigt at kontrollere koblingens placering, og om vandslangen er lige på bagsiden af enheden, hvis vandstrømmen bliver ujævn.



Hvis vanddispenseren lækker nogle få dråber vand, efter du har dispenseret vand, er det normalt.

Brug af produktet

5.19 Ismaskine

(i visse modeller)

For at lave is i ismaskinen skal du fylde beholderen i køleskabet med vand til det maksimale niveau. Isterninger i isskuffen kan fryse fast til hinanden og klumpe sammen i løbet af 15 dage som følge af varm og fugtig luft. Dette er normalt. Hvis du ikke kan skille klumpen ad, kan du tømme isbeholderen og lave is på ny.



Det anbefales at skifte vandet i vandbeholderen efter 2-3 uger.



De mærkelige lyde, du kan høre fra køleskabet med 120 minutters mellemrum, er lyden af fremstillingen af is og vandtilførsel. Dette er normalt.



Hvis du ikke vil lave is, skal du trykke på ikonet for Is fra for at standse ismaskinen, spare strøm og forlænge køleskabets levetid.



Det er normalt, at der drypper nogle få vanddråber fra dispensereren, når du har taget vand derfra.

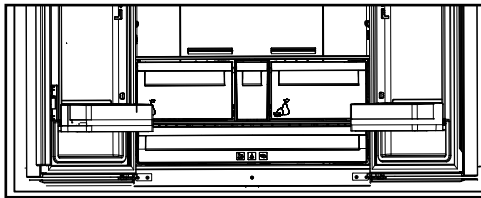

5.20 Ismaskine og isopbevaringsbeholder

Brug af ismaskinen

Fyld ismaskinen med vand og sæt den ind på plads. Isen vil være klar efter ca. to timer. Fjern ikke ismaskinen fra sin plads for at tage is. Drej knapperne på den 90° i urets retning. Isterninger i hulrummene vil falde ned i isbeholderen nedenunder.

Du kan tage isopbevaringsbeholderen ud og servere isterningerne.

Hvis du ønsker det, kan du beholde isterningerne i isopbevaringsbeholderen.

Beholder til opbevaring af is

Isopbevaringsbeholderen er kun beregnet til at samle isterninger. Put ikke vand i den. Hvis det sker, vil den brække.

6. Vedligeholdelse og rengøring

Regelmæssig rengøring af produktet vil forlænge dets levetid.



ADVARSEL: Afbryd strømmen før køleskabet rengøres.

- Brug ikke skarpe og slibende værktøjer, sæbe, rengøringsmaterialer, rengøringsmidler, gas, benzin, lak og lignende stoffer til rengøring.
- For produkter, der ikke er No Frost, forekommer der vanddråber og rimfrost på op til en fingers bredde på kølerummets bagvæg. Rengør det ikke. Brug aldrig olie eller lignende midler på det.
- Brug kun let fugtede mikrofiberklude til at rengøre produktets overflade. Svampe og andre typer rengøringsklude kan give ridser i overfladen.
- Hæld en teskefuld carbonat i vandet. Fugt en klud i vandet og vrid den op. Aftør produktet med denne klud og tør grundigt efter.
- Vær omhyggelig med at holde vandet væk fra lampedækslet og andre elektriske dele.
- Rengør døren med en våd klud. Fjern alle fødevarer indeni for at løsne dør og hylder. Løft dørens hylder op for at tage dem ud. Rengør og tør hylderne og sæt dem på plads ved at skubbe fra oven.

- Brug ikke klorholdigt vand eller rengøringsmidler på produktets udvendige flade og krombelagte dele. Klor vil danne rust på sådanne metaloverflader.
- Brug ikke skarpe eller slibende værktøjer eller sæbe, rengøringsmidler til husholdning, vaskemidler, benzin, benzen, voks osv., ellers vil stempler på plasticdelene forsvinde, og de vil blive deformet. Brug varmt vand og en blød klud til rensning og tørring.

6.1. Forebyggelse dårlig lugt

Produktet er fremstillet uden lugtende materialer. Dog kan opbevaring af fødevarer i upassende sektioner og forkert rengøring af indvendige overflader forårsage dårlig lugt.

For at undgå dette, skal du rengøre indersiden med kulsyreholdigt vand hver 15. dag.

- Opbevar fødevarer i forseglede holdere. Mikroorganismer kan spredes ud af uforseglede fødevarer og forårsage dårlig lugt.
- Opbevare aldrig gamle eller rådne fødevarer i køleskabet.

6.2. Beskyttende plastoverflader

Olie spildt på plastoverflader kan beskadige overfladen og skal omgående rengøres med varmt vand.

7. Fejlfinding

Tjek denne liste, før du kontakter servicecenteret. Dette vil spare dig tid og penge. Denne liste omfatter hyppige problemer, der ikke er relateret til fabrikationsfejl eller materialefejl. Visse funktioner nævnt heri, gælder muligvis ikke for dit produkt.

Køleskabet virker ikke.

- Stikket er ikke sat helt i >>> Sæt det helt ind i stikkontakten.
- Sikringen, der forsyner produktets stikkontakt, eller hovedsikringen er sprunget. <<<> Kontrollér sikringerne

Kondens på køleskabets sidevæg (MULTIZONE, KØL, KONTROL OG FLEXI-ZONE).

- Døren åbnes for ofte >>> Pas på ikke at åbne produktets dør for ofte.
- Omgivelserne er for fugtige >>> Installer ikke produktet i fugtige miljøer.
- Fødevarer, der indeholder væsker, opbevares i ulukkede holdere. >>> Opbevar fødevarer, der indeholder væsker, i lukkede holdere.
- Døren er åben: >>> Hold ikke produktets dør åben i for lange perioder.
- Termostaten er indstillet for lav temperatur. >>> Indstil termostaten til en passende temperatur.

Kompressoren virker ikke.

- Tilfælde af pludselige strømsvigt, eller hvis stikket trækkes ud og sættes i igen, kan gastykket i produktets kølesystem komme ud af balance, hvilket udløser kompressorens termiske sikkerhedsforanstaltning. Produktet genstarter efter cirka 6 minutter. Hvis produktet ikke genstarter efter denne periode, skal du kontakte servicecenteret.
- Afrimning er aktiveret >>> Dette er normalt for et fuldautomatiseret afrimningsprodukt. Afrimningen gennemføres regelmæssigt.
- Produktet er ikke tilsluttet. >>> Sørg for at ledningen er sat i.
- Temperaturindstillingen er forkert. >>> Vælg den relevante temperaturindstilling.
- Strømmen er gået. >>> Produktet vil fortsætte med at fungere som normalt, når strømforsyningen er genoprettet.

Køleskabets driftsstøj stiger mens det er i brug.

- Produktet driftsresultater kan variere afhængigt af temperaturudsving. Dette er normalt og ikke en fejl.

Køleskabet kører for ofte eller for længe.

- Det nye produkt kan være større end det foregående. Større produkter vil køre i længere perioder.
- Rumtemperaturen kan være høj. >>> Produktet vil normalt køre i lange perioder ved højere rumtemperatur.
- Produktet kan være tilsluttet for nylig eller en ny fødevarer kan være anbragt i produktet. >>> Produktet vil tage længere tid om at nå den indstillede temperatur, når hvis en ny fødevarer lægges i køleskabet. Dette er normalt.
- Store mængder af varme fødevarer kan være lagt i produktet for nylig. >>> Anbring ikke varme fødevarer i produktet.
- Dørene blev åbnet ofte eller holdt åbne i lange perioder. >>> Den varme luft, der bevæger sig indeni, vil få produktet til at køre længere. Åbn ikke dørene for ofte.
- Fryser- eller køleskabsdørene er muligvis ikke lukket helt. >>> Kontrollér, om dørene er lukket helt.
- Produktet kan være indstillet til en for lav temperatur. >>> Indstil temperaturen til en højere grad og vent på, at produktet når den indstillede temperatur.
- Køleskabs- eller fryserdørens pakning kan være beskidt, slidt, defekt eller justeret forkert. >>> Rens eller udskift pakningen. En beskadiget/revne pakning vil få produktet til at køre i længere perioder for at bevare den aktuelle temperatur.

Frysertemperaturen er meget lav, men køletemperaturen er passende.

- Temperaturen i fryseren er indstillet til en meget lav grad. >>> Indstil temperaturen i fryseren til en højere grad, og tjek igen.

Køleskabets temperatur er meget lav, men fryserens temperatur er passende.

Fejlfinding

- Køleskabets temperatur er indstillet til en meget lav grad. >>> Indstil køleskabets temperatur til en højere grad, og tjek igen.

De fødevarer, der opbevares holdes i køleskabets skuffer er frosne.

- Køleskabets temperatur er indstillet til en meget lav grad. >>> Indstil temperaturen i fryseren til en højere grad, og tjek igen.

Temperaturen i køleskabet og fryseren er for høj.

- Køleskabets temperatur er indstillet til en meget høj grad. >>> Køleskabets temperatur påvirker temperaturen i fryseren. Regulér temperaturen i køleskabet eller fryseren og vent, indtil de relevante rum nå det indstillede temperaturniveau.
- Dørene blev åbnet ofte eller holdt åbne i lange perioder. >>> Dørene må ikke åbnes for ofte.
- Døren er muligvis ikke lukket helt. >>> Luk døren helt.
- Produktet kan være tilsluttet for nylig eller en ny fødevarer lagt i køleskabet. >>> Dette er normalt. Produktet vil tage længere tid om at nå den indstillede temperatur, hvis det er tilsluttet for nylig, eller hver der laget nye fødevarer i det.
- Store mængder af varme fødevarer kan være lagt i produktet for nylig. >>> Anbring ikke varme fødevarer i produktet.

Rysten eller støj.

- Underlaget er ikke plant eller holdbart. >>> Hvis produktet ryster når det flyttes langsomt, skal benene justeres for at balancere produktet. Sørg også for, at underlaget er tilstrækkelig stærkt til at bære produktet.
- Eventuelle genstande, der sættes på produktet, kan forårsage støj. >>> Fjern eventuelle genstande, der er placeret på produktet.

Produktet afgiver lyde af væske, der flyder, sprøjter osv.

- Produktets driftsprincipper indebærer væske- og gasstrømme. >>> Dette er normalt og ikke en fejl.

Der kommer en vindlyd fra produktet.

- Produktet bruger en blæser til køleprocessen. Dette er normalt og ikke en fejl.

Der er kondens på produktets indvendige vægge.

- Varmt eller fugtigt vejr vil øge isdannelse og kondens. Dette er normalt og ikke en fejl.
- Dørene blev åbnet ofte eller holdt åbne i lange perioder. >>> Dørene må ikke åbnes for ofte, og hvis dørene er åbne, skal de lukkes.
- Døren kan være åben. >>> Luk døren helt.

Der er kondens på produktets yderside eller mellem dørene.

- Vejrforholdene kan være fugtige, og denne tilstand er helt normalt i fugtigt vejr. >>> Kondensen forsvinder, når luftfugtigheden falder

Produktet lugter dårligt indvendigt.

- Produktet er ikke rengjort regelmæssigt. >>> Rengør indvendigt regelmæssigt med svamp, varmt vand og kulsyreholdigt vand.
- Visse holdere og emballager kan forårsage lugt. >>> Brug holdere og emballage, der er fri for lugt.
- Fødevarerne blev bragt i ulukkede beholdere. >>> Opbevar fødevarer i forseglede beholdere. Mikroorganismer kan spredes ud af uforseglede fødevarer og forårsage dårlig lugt.
- Fjern eventuelle udløbne eller rådne fødevarer fra produktet.

Døren lukker ikke

Fejlfinding

- Fødevarepakker kan blokere døren. >>> Flyt eventuelle produkter, der blokerer dørene.
- Produktet står ikke helt lige position på gulvet. >>> Juster benene for at balancere produktet.
- Gulvet er ikke plant eller robust. >>> Sørg underlaget er plant og tilstrækkelig robust til at bære produktet.

Hvis Produktets Overflade Er Varm

- Der kan opleves varme temperaturer mellem de to løber, på sidepanelerne og ved risten bagtil, når produktet er i brug. Dette er normalt og kræver ikke vedligeholdelse af servicepersonale. Vær forsigtig, når du rører ved disse områder.



ADVARSEL: Hvis problemet fortsætter, efter du har fulgt anvisningerne i dette afsnit, skal du kontakte din forhandler eller et autoriseret servicecenter. Forsøg ikke at skille produktet ad.

ANSVARSRFRASKRIVELSE / ADVARSEL

Nogle (enkle) fejl kan i tilstrækkelig grad håndteres af slutbrugeren uden sikkerhedsproblemer eller usikker anvendelse, forudsat at de udføres inden for grænserne og i overensstemmelse med følgende instruktioner (se afsnittet "Selvreparation").

Derfor medmindre andet er tilladt i afsnittet "Selvreparation" nedenfor, skal reparationer rettes til registrerede professionelle reparatører for at undgå sikkerhedsproblemer. En registreret professionel reparatør er en professionel reparatør, som producenten har givet adgang til listen over instruktioner og reservedele til dette produkt i henhold til metoderne beskrevet i lovgivningsmæssige retsakter i henhold til direktiv 2009/125/EF.

Imidlertid er det kun serviceagenten (dvs. autoriserede professionelle reparatører), som du kan nå gennem det telefonnummer, der er angivet i brugervejledningen/ garantikortet eller gennem din autoriserede forhandler, der kan levere service under garantibetingelserne. Vær derfor opmærksom på, at reparationer udført af professionelle reparatører (som ikke er godkendt af Blomberg) annullerer garantien.

Selvreparation

Selvreparation kan udføres af slutbrugeren med hensyn til følgende reservedele: dørhåndtag, dørhængsler, bakker, kurve og dørpakninger (en opdateret liste er også tilgængelig på support.blomberg.65.com pr. 1. marts 2021).

For at sikre produktsikkerhed og for at forhindre risiko for alvorlig personskade skal den nævnte selvreparation desuden udføres efter instruktionerne i brugervejledningen til selvreparation, eller som findes på support.blomberg.appliances.com. For din sikkerhed skal du trække stikket ud af produktet, inden du prøver selvreparation.

Slutbrugeres reparations- og reparationsforsøg på dele, der ikke er med på en sådan liste og/eller ikke følger instruktionerne i brugervejledningerne til selvreparation, eller som findes på support.blomberg.appliances.com kan give anledning til sikkerhedsproblemer, der ikke kan henføres til Blomberg og annullerer produktets garanti.

Derfor anbefales det stærkt, at slutbrugere afstår fra forsøget på at udføre reparationer, der falder uden for den nævnte liste over reservedele, og i sådanne tilfælde kontakter autoriserede professionelle reparatører eller registrerede professionelle reparatører. Tværtimod kan sådanne forsøg fra slutbrugere medføre sikkerhedsproblemer og beskadige produktet og derefter forårsage brand, oversvømmelse, elektrisk stød og alvorlig personskade.

Som eksempel, men ikke begrænset til, skal følgende reparationer udføres ved henvendelse til rettes til autoriserede, professionelle reparatører eller registrerede professionelle reparatører: kompressor, kølekredsløb, hovedkort, inverterkort, displaykort osv.

Producenten/sælgeren kan ikke holdes ansvarlig i tilfælde, hvor slutbrugeren ikke overholder ovenstående .

Reservedeles tilgængelighed for den køleskab, du har købt, er 10 år.

I denne periode vil originale reservedele være tilgængelige for at betjene køleskabet korrekt. Garantens minimumsvarighed for køleskabet, som du har købt, er 24 måneder.

Dette produkt er forsynet med en lyskilde i energiklasse "G".

Lyskilden i dette produkt må kun udskiftes af professionelle reparatører.

Läs den här bruksanvisningen först!

Kära kund,

Vi vill att du ska uppnå optimal effektivitet från vår produkt som har tillverkats i moderna anläggningar med noggranna kvalitetskontroller.

Innan du använder produkten ber vi dig därför att läsa igenom hela bruksanvisningen och att spara den som referensmaterial. Om produkten överläts till annan person ska även bruksanvisningen överlämnas.





Bruksanvisningen säkerställer snabb och säker användning av produkten.

- Läs bruksanvisningen innan du installerar och använder produkten.
- Följ alltid gällande säkerhetsanvisningar.
- Förvara bruksanvisningen inom räckhåll för framtida användning.
- Läs även övriga dokument som medföljer produkten.





Observera att den här bruksanvisningen även kan gälla för andra modeller. Variationer för olika modeller är tydligt angivna i bruksanvisningen.

Symboler och beskrivningar

Den här bruksanvisningen innehåller följande symboler:

	Viktig information och användbara tips.
	Varning för risker för liv och egendom.
	Varning för elektrisk spänning.
	Produktens förpackningsmaterial är tillverkat av återvinningsbara material i enlighet med våra nationella miljöregler.

INFORMATION

	ENERGY 	
SUPPLIER'S NAME		MODEL IDENTIFIER (*)
		

.Modellinformationen, som är lagrad i produkt databasen, kan nås från webbsidan och genom att söka för modellidentifikationen (*), som finns i energimärkningen.

<https://eprel.ec.europa.eu/>

1- Säkerhetsföreskrifter	3	5 Använda produkten	14
 1.1 Avsedd användning	3	5.1 Indikatorpanel	14
 1.2 - Säkerhet för barn, utsatta människor och husdjur	3	5.2 Indikatorpanel	19
 1.3 - Elsäkerhet	3	5.3 Infrysning av färsk mat	20
 1.4 - Transportsäkerhet	4	5.4 Rekommendationer för bevarande av fryst mat	20
 1.5 - Installationssäkerhet	4	5.5 Djupfrysning information	21
 1.6 - Användarsäkerhet	5	5.6 Placering av mat	22
 1.7- Säkerhet vid underhåll och rengöring .	6	5.7 Varning för öppen dörr	22
 1.8- HomeWhiz	6	5.8 Grönsakslåda	22
 1.9- Belysning	6	5.9 Fuktkontrollerad grönsaksavdelning (FreSHelf)	22
2 Kyl	7	5.10 Äggbehållare	23
2 Kyl	8	5.11 Flyttbarmittsektion	23
3 Installation	9	5.12 Kylkontroll förvaringsfack	23
3.1 Lämplig placering för installation	9	5.13 Blå lampa/ Vitamin Care Teknik	23
3.2 Installera plastklämmorna	9	5.14 Luktfilter	23
3.3 *Justera fötterna	10	5.15 Vinkällarfack	24
3.4 Elektrisk anslutning	11	5.16 Använd inre vattendispenser och vattendispenser vid dörren	25
4 Förberedelser	12	5.17 Dispenserar vatten	25
4.1 Saker att göra för att spara energi	12	5.18 För att använda vattendispensern	26
4.2 Rekommendationer för färskmatsfacket . .	12	5.19 Ismaskin	26
4.3 Första användningstillfället	13	5.20 Isbehållare	27
		6. Underhåll och rengöring	28
		7. Felsökning	29

1 Säkerhetsföreskrifter

- Denna sektion innehåller säkerhetsföreskrifter, som hjälper till att skydda dig från person- eller egendomsskador.
- Vårt företag kan inte hållas ansvarig för skador, som uppstått av att dessa instruktioner inte följts.

 Installationen och reparationer måste alltid utföras av tillverkaren, auktoriserad serviceagent eller av importören utsedd kvalificerad person.

 Använd bara originaldelar och utrustning.

 Reparera eller byt inte ut nån del av produkten, om det inte har angivits i användarhandboken.

 Utför inga tekniska ändringar av produkten.

1.1 Avsedd användning

- Denna produkt är inte lämpad för kommersiell bruk och får inte användas utanför avsedd användning.

Produkten är avsedd att användas i hus och inomhus.

Till exempel:

- personalkök i butiker, kontor eller annan arbetsmiljö,
- bondgårdar,
- utrymmen som brukas av gäster i hotell, motell och annan typ av boende,
- Bed&breakfast typ av hotell, pensionat,
- Catering och liknande icke-återförsäljningsapplikationer.

Denna produkt får inte användas utomhus med eller utan tak över den, som i båtar, balkonger eller terrasser. Utsätt inte produkten för regn, snö, sol eller vind.

Detta medför brandfara!

1.2 - Säkerhet för barn, utsatta människor och husdjur

- Denna produkt kan användas av minst 8-åriga barn och personer med begränsad fysisk, sensorisk eller mental kapacitet, eller som saknar erfarenhet eller kännedom förutsatt, att de är övervakade eller utbildade till att använda produkten på ett säkert sätt och förstår riskerna med detta.
- Barn mellan 3 - 8 år kan fylla in och ta bort frysta varor.
- Elprodukter är farliga för barn och husdjur. Barn och husdjur får inte leka, klättra på eller gå in i produkten.
- Barn får inte rengöra eller underhålla produkten utan övervakning.
- Håll förpackningsmaterialet oåtkomligt för barn. Detta medför fara för personskada eller kvävning!
- Innan gammal eller obrukbar produkt kasseras:

1. Koppla ur produkten genom att dra ur kontakten.

2. Klipp av strömkabeln och ta bort den från produkten med kontakten.

3. Ta inte bort hyllor eller lådor ur produkten, så att det blir svårare för barn att komma in i produkten.

4. Ta bort dörrarna.

5. Håll produkten alltid så, att den inte kan falla omkull.

6. Låt inte barnen leka med den gamla produkten.

- Kassera inte produkten genom att kasta den i eld. Detta medför explosionsfara!
- Om produktens dörr är försedd med lås, ska nyckeln hållas oåtkomlig för barn.

1.3 - Elsäkerhet

- Produkten måste kopplas ur under installations-, underhålls-, rengörings-, reparationsarbeten och vid transport.
- Om strömkabeln är skadad, måste en av tillverkaren utsedd kvalificerad person, auktoriserad serviceagent eller importören byta den för att undvika möjliga faror.
- Se till, att strömkabeln inte är klämd under eller bakom produkten. Placera inte tunga föremål på strömkabeln. Strömkabeln får inte böjas, klämmas ihop eller komma i kontakt med värmekällor.

Säkerhets- och miljöinstruktioner

- Använda inte förlängningssladdar, grenuttag eller adaptorer med produkten.
- Bärbara grenuttag och strömkällor kan överhettas och orsaka brand. Ställ därför inte grenuttag bakom eller nära produkten.
- Kontakten måste vara lätt att nå. Om detta inte är möjligt, måste elinstallationen, till vilken produkten är ansluten, innehålla en enhet (t ex. säkring, strömbrytare osv.), som följer elektriska föreskrifter och kopplar ifrån alla poler från nätet.
- Rör inte strömkontakten med blöta händer.
- Koppla ur kontakten från vägguttaget från kontakten, inte kabeln.

1.4 - Transportsäkerhet

- Produkten är tung, flytta inte den ensam.
- Håll inte i dörren, när produkten flyttas.
- Se till, att kylsystemet eller rören inte skadas under transporten. Om rören skadats, använd inte produkten och kontakta auktoriserad serviceagent.

1.5 - Installationssäkerhet

- Be en auktoriserad serviceagent att installera produkten. För att sätta produkten färdig för användning, läs informationen i bruksanvisningen och se till att el- och vatteninstallationerna finns att tillgå. Om så inte är fallet, kontakta kvalificerad elektriker eller rörmokare för att installera dessa. Annars finns fara för elstöt, brand, problem med produkten eller personskada!
- Kontrollera innan installation, om produkten är skadad. Om den är skadad, installera inte den.
- Placera produkten på en ren, jämn och hård yta och balansera den med de justerbara fötterna. Annars kan produkten falla och orsaka personskador.
- Installationsplatsen måste vara torr och väl ventilerad. Använd inte mattor eller andra liknande föremål under produkten. Otillräcklig ventilation kan orsaka brandfara!
- Täck inte över ventilationshålen. Detta kan leda till ökad strömförbrukning och produkten kan skadas.
- Produkten får inte anslutas till försörjningssystem, så som solenergikällor. Annars kan produkten skadas av plötsliga

spänningsförändringar!

- Ju mer kylmedel kylskåpet innehåller, desto större måste installationsplatsen vara. Om installationsplatsen är för liten, ackumuleras brandfarlig blandning av kylmedel och luft, om det finns en kylmedelsläckage i kylsystemet. Krävd yta för varje 8 gram av kylmedel är 1 m³. Kylmedelsmängden i produkten är indikerad i typetiketten.
- Produkten får inte placeras exponerad till direkt solljus och hållas på avstånd till värmekällor, så som kokplattor, värmeelement osv.

Om produkten måste installeras nära en värmekälla, måste en passande isoleringsskiva placeras mellan dem och följande minimiavstånd till värmekällan hållas:

- Minst 30 cm ifrån värmekällor, så som kokplatta, ugn, värmeenhet eller spis,
- Minst 5 cm ifrån elspisar.
- Produktens skyddsklass är Typ I. Anslut produkten i en jordad vägguttag vars spänning, ström och frekvens överensstämmer med vad som angetts i produktens typetikett. Vägguttaget måste vara försedd med en 10 A – 16 A strömbrytare. Vårt företag kan inte hållas ansvarig för skador, som sker när produkten används utan jordning och elanslutning, som inte följer lokala och nationella regler.
- Produkten får inte vara ansluten under installationen. Detta medför risk för elstöt eller personskada!
- Anslut inte produkten i vägguttag, som är lösa, fel placerade, skadade, smutsiga, oljiga eller kan komma i kontakt med vatten.
- Placera produktens strömkabel och slangar (om finns) så, att man inte kan snava på dem.
- Exponering av strömförande delar eller strömkabeln till fukt kan orsaka kortslutning. Installera därför inte produkten på platser, som garage eller tvättstuga, där fuktigheten är hög och vatten kan stänka. Om kylskåpet blöts ner av vatten, koppla ur den och kontakta auktoriserad serviceagent.
- Anslut aldrig kylskåpet i energisparenheter. Dessa system kan skada produkten.

Säkerhets- och miljöinstruktioner

1.6 - Användarsäkerhet

- Använd aldrig kemiska lösningsmedel i produkten. Detta medför explosionsfara!
- Om produkten inte fungerar ordentligt, koppla ur den och använd den inte innan en auktoriserad serviceagent har lagat den. Det finns risk för elstöt!
- Placera inte öppna lågor (tända ljus, cigaretter osv.) på eller nära produkten.
- Klättra inte på produkten. Den kan falla och leda till personskada!
- Skada inte kylsystemets rör med vassa eller penetrerande föremål. Kylmedlet, som kan spruta ut när kylmedelsrören, rörförlängningarna eller ytskiktet punkteras kan leda till hudirritation eller ögonskada.
- Om tillverkaren inte har rekommenderat det, placera eller använd inte elapparater i kylskåpet/frysfacket.
- Akta att dina händer eller andra kroppsdelar fastnar i rörliga delar inne i produkten. Akta att dina fingrar inte kläms mellan dörren och kylskåpet. Var försiktig när du öppnar och stänger dörren, speciellt om det finns barn i närheten.
- Åt aldrig glass, iskuber eller fryst mat direkt efter att den tagits ut ur kylskåpet. Detta medför fara för frysskada!
- Rör inte i frysfackets innerväggar, metalldelar eller förvarad fryst mat med blöta händer. Detta medför fara för frysskada!
- Placera inte konservburkar eller flaskor, som innehåller kolsyrade drycker eller frysbara vätskor i frysfacket. Burkar och flaskor kan spricka. Detta medför fara för personskada eller materialskador!
- Placera eller använd inte brandfarliga sprayer, material, torris, kemiska substanser eller motsvarande värmesensitiv material nära kylskåpet. Detta medför brand- och explosionsfara!
- Förvara inte explosiv material, som innehåller brandfarlig material, så som sprayburkar, i produkten.
- Placera inte vätskefyllda behållare på produkten. Vattenstänk på eldelar kan orsaka elstöt eller brandfara.
- Denna produkt är inte avsedd till förvaring av medicin, blodplasma, laboratoriepreparat eller motsvarande medicinska substanser och produkter enligt Medicinproduktsdirektivet.
- Användning av produkten mot dess avsedda syfte kan skada eller förstöra produkterna som förvaras i den.
- Om kylskåpet är försedd med blå ljus, titta inte på detta ljus med optiska apparater. Titta inte direkt i UV LED-lampan långa perioder. Ultraviolet ljus kan skada ögonen.
- Överbelasta inte produkten. Föremål i kylskåpet kan falla ner när dörren öppnas, och orsaka personskada eller andra skador. Samma problem kan uppstå, om föremål placeras på produkten.
- För att undvika personskador, kontrollera, att all is och vatten som kan ha spillts på golvet har torkats upp.
- Byt plats på hyllor/flaskhållare i kylskåpsdörren bara, när de är tomma. Detta medför fara för personskada!
- Placera inte föremål, som kan falla över på produkten. Dessa föremål kan falla ner, när dörren öppnas och orsaka person- och/eller materialskador.
- Slå eller tryck inte hårt på glasytorna. Sprucken glas kan orsaka person- och/eller materialskador.
- Produktens kylsystem innehåller R600a kylmedel: Kylmedelstypen i produkten är indikerad i typetiketten. Denna kylmedel är brandfarligt. Se därför till, att kylsystemet eller rören inte skadas under användning. Om rören är skadade:
 - Rör inte i produkten eller strömkabeln.
 - Håll potentiella eldkällor, som kan antända produkten, på avstånd.
 - Ventilera produktens installationsplats.Använd inte fläktar.
 - Kontakta auktoriserad serviceagent.
- Om produkten är skadad och kylmedelsläckage upptäcks, håll dig på avstånd till kylmedlet. Kylmedlet kan ge köldskador vid hudkontakt.

Säkerhets- och miljöinstruktioner

För produkter med vatten-/ismaskin

- Använd bara kranvatten. Fyll inte vattenbehållaren med vätskor, så som fruktjuice, mjölk, kolsyrade eller alkoholhaltiga drycker - som inte är lämpade att använda i vattenmaskinen.
- Detta medför hälso- och säkerhetsfara!
- Låt inte barn leka med vatten-ismaskinen (Icematic) för att förhindra olyckor och personskador.
- Sätt inte fingrar eller andra föremål i vattenmaskinens håll, vattenkanal eller ismaskinens behållare. Detta medför fara för person- eller materialskador!

1.8- HomeWhiz

- När produkten används genom HomeWhiz-appen, måste säkerhetsvarningarna åtföljas, fast du är långt ifrån produkten. Även varningarna i applikationen måste åtföljas.

1.9- Belysning

- Be auktoriserad serviceföretag byta belysningens LED/glödlampa.

1.7- Säkerhet vid underhåll och rengöring

- Flytta inte produkten från dess handtag vid rengöring. Handtaget kan gå sönder, om den belastas hårt.
- Spruta eller håll inte vatten på eller in i produkten för rengöringssyften. Detta medför fara för brand och elstöt!
- Använd inte vassa eller frätande verktyg vid rengöring av produkten. Använd inte hushållsprodukter, tvättmedel, gaser, bensin, lösningsmedel, alkohol osv.
- Använd bara rengörings- och underhållsprodukter, som inte är skadliga för mat.
- Använd aldrig ånga eller ångtvätt till att rengöra eller avfrosta produkten. Ånga kan komma i kontakt med strömförande delar i kylskåpet, och orsaka kortslutning eller elstöt!
- Se till, att vatten inte kommer i kontakt med produktens elektronikkrets eller belysningsdelar.
- Använd bara ren och torr duk till att ta bort främmande material eller damm från kontaktens stift. Använd inte blöt eller fuktig duk till rengöring av kontakten. Detta medför fara för brand och elstöt!

2 Kyl

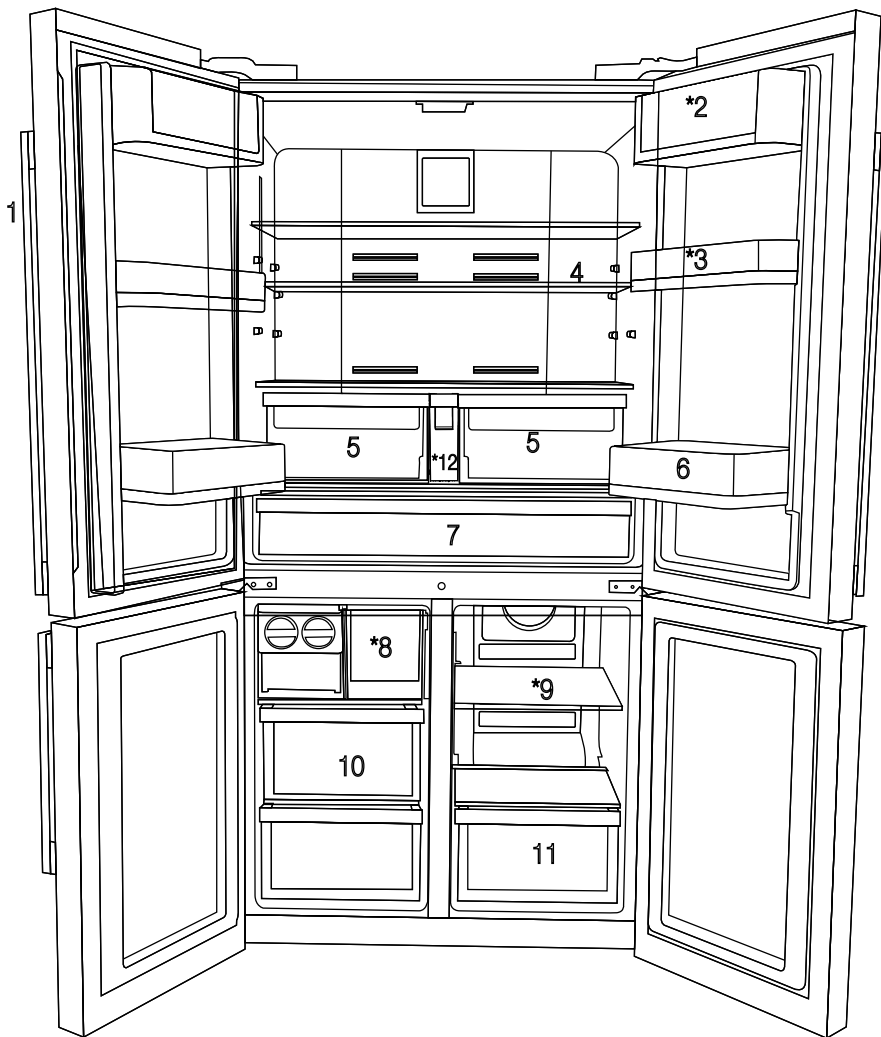

- 1- Kontroll- och indikatorpanel
- 2- Ost- och smörhylla
- 3- 70 mm rörlig dörrhylla
- 4- Glashylla för kylfack
- 5- Grönsakslåda för kylfack
- 6- Dörrhylla gallon

- 7- Kylfack
- 8- Isboxlåda
- 9- Multizonsfack glashylla/kylare
- 10- Frysack med utdragslåda
- 11- Multizonsfack
- 12- Vattentank
- * TILLBEHÖR



*Valfritt Bilderna i den här användarguiden är schematiska och kanske inte exakt efterliknar din produkt. Om din produkt inte innehåller de relevanta delarna, kommer informationen att gälla andra modeller.

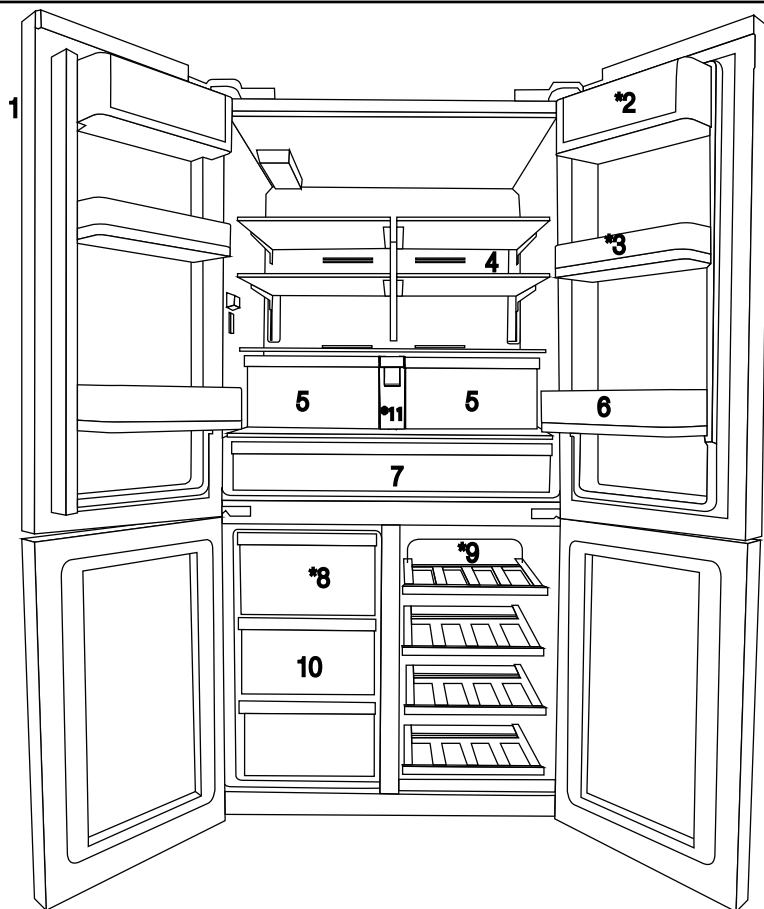

- 1- Kontroll- och indikatorpanel
- 2- Ost- och smörhylla
- 3- 70 mm rörlig dörrhylla
- 4- Glashylla för kylfack
- 5- Grönsakslåda för kylfack
- 6- Dörrhylla gallon

- 7- Kylfack
- 8- Isboxlåda
- 9- Multizonsfack glashylla/kylare
- 10- Frysack med utdragslåda
- 11- Vattentank
- * TILLBEHÖR



*Valfritt Bilderna i den här användarguiden är schematiska och kanske inte exakt efterliknar din produkt. Om din produkt inte innehåller de relevanta delarna, kommer informationen att gälla andra modeller.

3 Installation

3.1 Lämplig placering för installation

Kontakta auktoriserad serviceverkstad för produktinstallation. För att förbereda produkten för användning, se informationen i bruksanvisningen och se till att elinstallation och vatteninstallation är lämpliga. Om inte, ring en kvalificerad elektriker och tekniker för att få lämpliga arrangemang utförda.



WARNING: Tillverkaren ska inte hållas ansvarig för skador som kan uppkomma till följd av procedurer som utförs av obehöriga personer.



WARNING: Produkten får inte vara inkopplad till ström under installationen. Annars finns risk för dödsfall eller allvarlig personskada!



WARNING: Om dörrpassagen i rummet där produkten ska placeras är för trång så produkten hindras att passera, ta av rummets dörr och för in produkten genom dörren genom att vrida den på sidan. Om det inte fungerar, kontakta auktoriserad service.

- Placera produkten på en jämn och plan golvyta för att förhindra lutningar.
- Installera produkten på ett avstånd som är minst 30 cm från värmekällor, såsom hållar, värmekällor och spisar och minst 5 cm från elektriska ugnar.
- Produkten får inte utsättas för direkt solljus och fuktiga miljöer.
- Denna produkt kräver tillräcklig luftcirkulation för att fungera effektivt. Om produkten placeras i en alkov, måste minst 5 cm mellanrum lämnas mellan produkten och tak, bak- och sidoväggar.
- Om produkten placeras i en alkov, måste minst 5 cm mellanrum lämnas mellan produkten och tak, bak- och sidoväggar. Kontrollera om baksidan avståndsskyddskomponent är på plats (om levererad med produkten). Om komponenten inte är tillgänglig, eller den har tappats bort eller ramlat av, placera produkten så, att minst 5 cm mellanrum finns mellan produktens baksida och rummets vägg.

Avståndet på baksidan är viktig för produktens effektiva funktion.

- Installera inte produkten på platser där temperaturen faller under $-5\text{ }^{\circ}\text{C}$.

3.2 Installera plastklämmorna

Plastklämmor som tillhandahålls med produkten används för att skapa en luftficka mellan produkten och bakre väggen.

1. För att montera kilarna tar du bort skruvarna på produkten och använder skruvarna som finns i samma ficka.

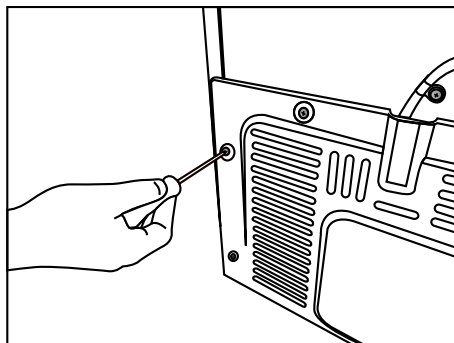

2. För in 2 plastklämmor på den bakre ventilationsluckan så som visas på bilden.

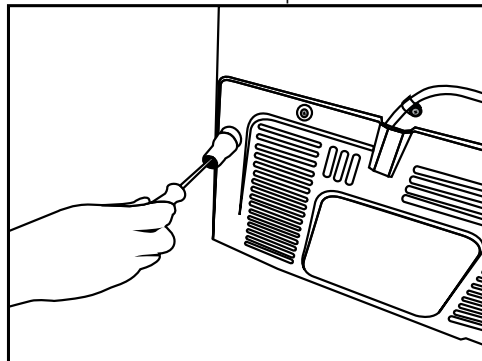

Installation

3.3 *Justera fötterna

Om produkten står obalanserad efter installationen, justera fötterna på framsidan genom att rotera dem åt höger eller vänster

* Ako vaš proizvod nema odeljak za vino ili staklena vrata, vaš proizvod nema podesive stalke, već fiksirane stalke.

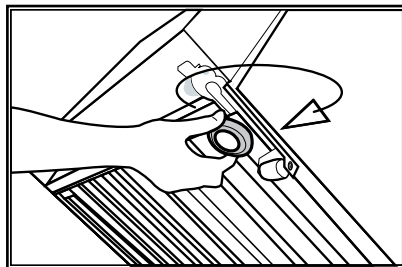
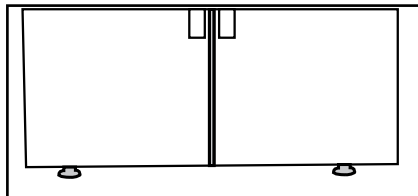

För att anpassa dörrarna vertikalt

Lossa fästmuttern nedtill

Skruva justeringsmuttern (CW/CCW) i enlighet med dörrläget

Dra åt låsmuttern för slutpositionen

För att anpassa dörrarna horisontellt

Lossa fästbulten högst upp

Skruva justeringsbulten (CW/CCW) på sidan i enlighet med dörrläget

Dra åt fästbulten högst upp för slutpositionen.

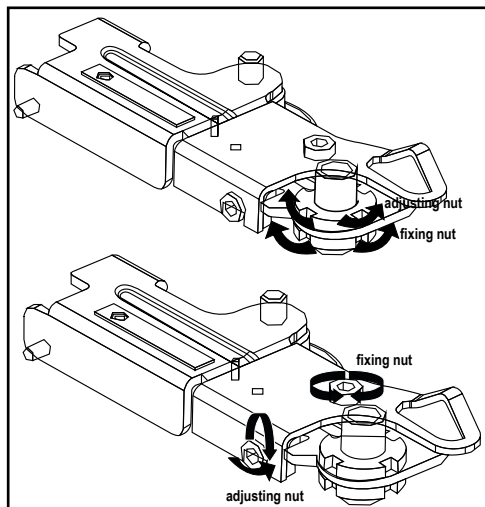

Installation

- Övre gångjärnsgrupp är fixerad med 3 skruvar.
- Gångjärnskåpan är fastsatt när kontakterna är installerade.
- Sedan fixeras gångjärnskåpan med två skruvar.

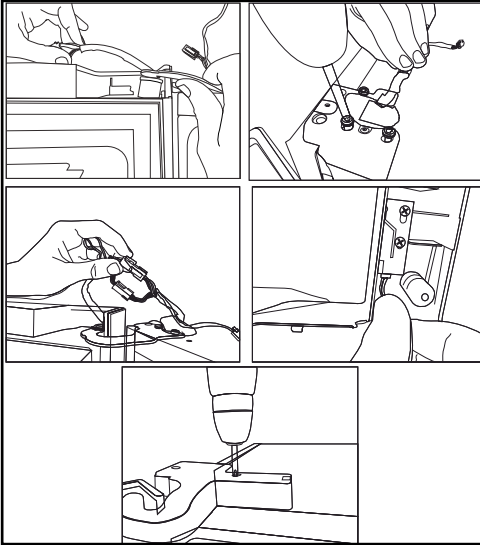

3.4 Elektrisk anslutning



WARNING: Gör inga anslutningar via förlängningskablar eller universalkontakter.



WARNING: Om strömkabeln skadas måste den bytas av en behörig elinstallatör.



Om två kylskåp skall installeras intill varandra skall det vara ett avstånd på minst 4 cm mellan dem.

- Vårt företag ska inte hållas ansvarigt för några skador som uppkommer om produkten används utan att anslutas till jord och elektriska anslutningar i enlighet med lokala föreskrifter.
- Strömkabeln måste vara inom nära räckhåll efter installationen.
- Använd inte förlängningsladdar eller flera trådlösa uttag mellan din produkt och vägguttaget.

4 Förberedelser

4.1 Saker att göra för att spara energi



Att ansluta kylskåpet till system som sparar energi är farligt eftersom de kan orsaka skada på produkten.

- För fristående enhet; 'denna kylenhet är inte avsedd att användas som en inbyggd enhet .
- Låt inte dörrarna till kylskåpet stå öppna under en längre tid.
- Placera inte varm mat eller varma drycker i kylskåpet.
- Placera inte för mycket mat i kylskåpet. Kylförmågan sjunker när luftcirkulationen inne i kylskåpet hindras.
- Placera inte kylskåpet på platser där det utsätts för direkt solljus. Installera produkten på minst 30 cm avstånd från värmekällor, såsom spishällar, ugnar, värmare och spisar och minst 5 cm från elektriska ugnar.
- Observera att mat i kylskåpet ska förvaras i tillslutna behållare.
- För att kunna lagra maximalt med mat i frysdelen i kylskåpet, har den övre lådan tagits bort och placerats på toppen av glashyllan. Strömförbrukningen som anges för ditt kylskåp har bestämts efter avlägsnande av icematic och de övre lådorna för att möjliggöra maximal last. Det är starkt rekommenderat att använda de lägre lådorna i frysen och multizonutrymmet under lastning.
- Eftersom varm och fuktig luft inte direkt kommer att tränga in i din produkt när dörrarna inte är öppna, kommer din produkt att optimera sig själv under förhållanden som är tillräckliga för att skydda din mat. Funktioner och komponenter som kompressor, fläkt, värmare, avfrostning, belysning, display och så vidare fungerar enligt behovet för att konsumera minsta möjliga energi under dessa omständigheter.
- Luftflödet får inte blockeras genom att placera mat framför frysen och multizonutrymmets fläktar. Livsmedel ska fyllas upp genom att lämna minst 5 cm utrymme framför skyddsfläktsgallret.

- Upptining av fryst mat i kylen både sparar energi och behåller sig kvaliteten på livsmedel.



Den omgivande temperaturen i rummet där du installerar kylskåpet skall vara minst 10°C /50°F. Drift i kallare miljöer rekommenderas inte och kan minska effektiviteten.



Kylskåpets insida måste rengöras noggrant.



Om två kylskåp skall installeras intill varandra skall det vara ett avstånd på minst 4 cm mellan dem.

4.2 Rekommendationer för färskmatsfacket

- Se till att maten inte kommer i kontakt med temperatursensorn i kylutrymmet. För att hålla optimal förvaringstemperatur i facket för färskvaror får inte sensorn blockeras av livsmedel.
- Placera inte varm mat eller dryck i produkten.

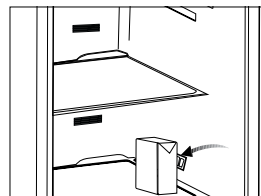
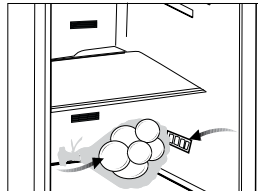

4.3 Första användningstillfället

Innan produkten används, se till att alla förberedelser har gjorts i enlighet med de instruktioner som ges i kapitlen "Viktiga anvisningar om säkerhet och miljö" och "Installation".

- Rengör kylskåpets insida enligt rekommendationerna i avsnittet "Underhåll och rengöring". Innan du startar kylskåpet, se till att innandömet är torrt.
- Koppla in kylskåpet i ett jordat uttag. Interiörbelysningen tänds när kylskåpsdörren öppnas.
- Sätt på kylskåpet under 6 timmar utan att placera någon mat i det och öppna inte dörren om det inte är absolut nödvändigt.



Du kommer att höra ett bullrande ljud när kompressorn startar. Vätska och gas inne i produkten kan också ge upphov till ljud, även om kompressorn inte körs och detta är helt normalt.



De främre kanterna på kylskåpet kan kännas varma. Detta är normalt. De här områdena är utformade för att bli varma och därmed undvika kondens.

5 Använda produkten

5.1 Indikatorpanel

Indikatorpaneler kan variera beroende på modellen av din produkt. Ljud- och visuella funktioner för indikatorpanelen kommer assistera dig i användandet av kylan.

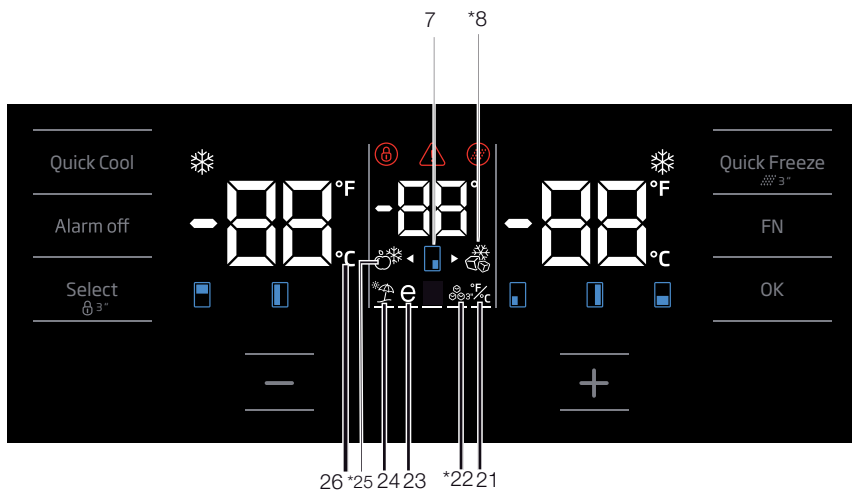
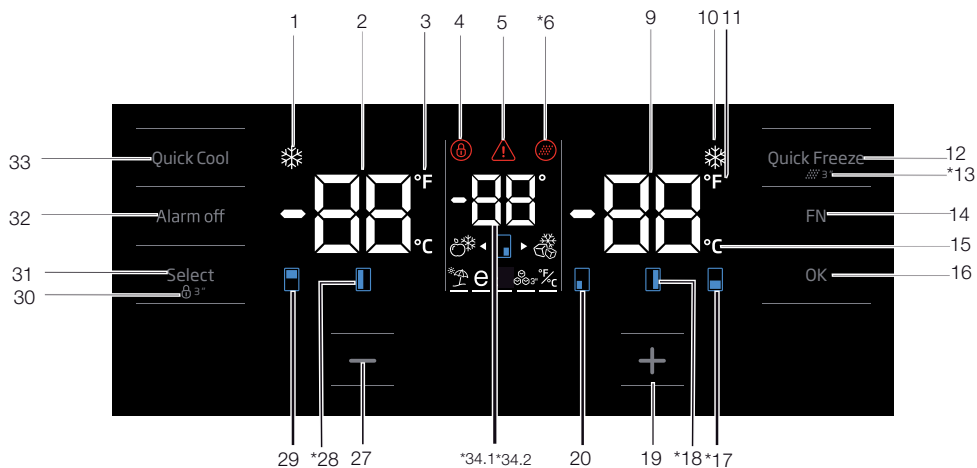

*Valfritt Bilderna i den här användarguiden är schematiska och kanske inte exakt efterliknar din produkt. Om din produkt inte innehåller de relevanta delarna, kommer informationen att gälla andra modeller.

Använda produkten

1. Snabbkylningsfunktionsindikator

Den slås på när snabbkylningsfunktionen är på.

2. Indikator för kylfackstemperatur

Temperaturen i kylan visas; den kan ställas in på 8, 7, 6, 5, 4, 3, 2, 1.

3. Fahrenheit-indikator

Det är en Fahrenheit-indikator. När Fahrenheit-indikationen aktiveras, visas de temperaturinställda värdena i Fahrenheit och den relevanta ikonen tänds.

4. Tangentlås

Tryck på knapplåsningsläget samtidigt i 3 sekunder. Knapplåssymbol

tänds och knapplåsläget aktiveras. Knapparna fungerar inte om knapplåsläget är aktiverat. Tryck på knapplåsningsläget samtidigt i 3 sekunder. Knapplåsikeyn släcks och knapplåsläget avslutas. Tryck på knappen tangentlås om du vill förhindra ändring av temperaturinställningen för kylskåpet.

5. Strömavbrott/hög temperatur/felvarning

Den här lampan tänds under strömavbrott, hög temperatur och vid fel. Vid långvariga strömavbrott blinkar den högsta temperatur som frysfacket uppnår på den digitala displayen. Du ska efter att du kontrollerat maten som finns i frysfacket trycka på knappen för alarm av för att rensa varningen. Se avsnittet "Åtgärder för felsökning" i handboken om du ser att den här indikatorn tänds.

6. Filteråterställningsikon

Denna ikon tänds när filtret behöver återställas.

7. Temperaturförändring fackikon

Indikerar det fack där temperaturen ska ändras. När temperaturförändring fackikonen börjar blinka betyder det att det relevanta facket har valts.

8. Jokerinfrysningssikon

Sväva över Jokerinfrysningssknappen med hjälp av FN-knappen; ikonen kommer börja blinka. När du trycker på knappen OK, slås jokerfacksfrysikonen på och fungerar som en frys.

9. Indikator för frysfackstemperatur

Temperaturen i frysdelen visas; den kan ställas in på -18, -19, -20, -21, -22, -23, -24.

10. Indikator för snabbfrysningssfunktion

Den slås på när snabbfrysningssfunktionen är på.

11. Fahrenheit-indikator

Det är en Fahrenheit-indikator. När Fahrenheit-indikationen aktiveras, visas de temperaturinställda värdena i Fahrenheit och den relevanta ikonen tänds.

12. Knappen för snabbfrysning

Tryck på knappen för att aktivera eller inaktivera funktionen Snabbfrysning. Vid aktivering av funktionen kyls frysfacket till en lägre temperatur än inställt värde.



Använd snabbkylningsfunktionen när du snabbt vill kyla maten som placerats i frysfacket. Om du vill frysa ned stora mängder färsk mat rekommenderar vi att du aktiverar den här funktionen innan du placerar maten i produkten.



Om du inte avbryter den stängs snabbfrysningen av automatiskt efter högst 24 timmar eller när frysfacket uppnår önskad temperatur.



Den här funktionen återställs inte när strömmen slås på efter ett strömavbrott.

13. Filteråterställning

Filtret återställs när snabbfrysningssknappen hålls intryckt i 3 sekunder. Filteråterställningsikon aktiveras.

14. FN-knappen

Med hjälp av denna knapp kan du växla mellan de funktioner som du vill välja. När du trycker på den här knappen, ikonen, vars funktion krävs för att aktivera eller inaktivera, börjar denna ikonindikator blinka. FN-knappen avaktiveras om den inte trycks in inom 20 sekunder. Du måste trycka på knappen för att ändra funktionerna igen.

Använda produkten

15. Celsius-indikator

Det är en Celsius-indikator. När Celsius-indikationen aktiveras, visas de temperaturinställda värdena i Celsius och den relevanta ikonerna tänds.

16. OK-knapp

Efter navigering av funktionerna med hjälp av FN-knappen, när funktionerna avbryts via OK, blinkar relevant ikon och indikator. På när funktionen är aktiverad. Indikatorn fortsätter att blinka för att visa ikonerna att den är på.

17. Temperaturförändring fackikon

Indikerar det fack där temperaturen ska ändras. När temperaturförändring fackikonen börjar blinka betyder det att det relevanta facket har valts.

18. Temperaturförändring fackikon

Indikerar det fack där temperaturen ska ändras. När temperaturförändring fackikonen börjar blinka betyder det att det relevanta facket har valts.

19. Ställ in ökningsfunktion

Välj aktuellt fack med väljarknappen; fackikonen som representerar det aktuella facket börjar blinka. Om du trycker på knappen Ställ in ökande under denna process, ökar det inställda värdet. Om du fortsätter att trycka den i en slinga, återgår det inställda värdet till början.

20. Temperaturförändring fackikon

Indikerar det fack där temperaturen ska ändras. När temperaturförändring fackikonen börjar blinka betyder det att det relevanta facket har valts.

21. Inställning av Celsius- och Fahrenheit-indikator

Sväva över denna knapp med FN-tangenten och välj Fahrenheit eller Celsius via OK-knappen. När relevant temperaturtyp väljs slås Fahrenheit- och Celsiusindikatorn på.

22. Ismaskin på-ikon

Tryck på FN-knappen (tills den når is-symbolen och den nedre linjen) för att slå på ismaskinen. Symbolen för ismaskin på och ismaskinens funktionsindikator börjar blinka när du aktiverar dem, så att du kan se om ismaskinen kommer att slås på eller av. När du trycker på OK-knappen lyser ismaskinsymbolen kontinuerligt och indikatorn fortsätter att blinka under denna process.

Om du inte trycker på någon knapp efter 20 sekunder fortsätter symbolen och indikatorn att lysa. Därmed är ismaskinen påslagen. För att stänga av ismaskinen igen, tänd symbolen och indikatorn; då börjar både symbolen och indikatorn för ismaskin på att blinka. Om du inte trycker på någon knapp inom 20 sekunder släcks symbolen och indikatorn och ismaskinen stängs av igen.



Visar om icematic är på eller av.



Vattenflödet från vattentanken stoppas när denna funktion avaktiveras. Is som tillverkats tidigare kan dock tas från icematic.

23. Eco-Fuzzy-funktionsikon

Tryck på FN-tangenten (tills den når e-ikonerna och den nedre raden) för att aktivera eco fuzzy. När du svävar över eco fuzzy-funktionsikonen och -indikatorn börjar de blinka. På så sätt kan du se om eco fuzzy-funktionen kommer aktiveras eller avaktiveras. När du trycker på OK-knappen, lyser eco fuzzy-funktionsymbolen kontinuerligt och indikatorn fortsätter att blinka under denna process. Om du inte trycker på någon knapp inom 20 sekunder, kommer ikonerna och indikatorn förbli tända. Således aktiveras eco fuzzy-funktionen. För att avbryta eco fuzzy-funktionen, sväva över ikonerna och indikatorn igen och tryck på OK-knappen. Således kommer både eco fuzzy-funktionsikonen och indikatorn börja blinka. Om du inte trycker på någon knapp inom 20 sekunder, kommer ikonerna och indikatorn släckas och eco fuzzy-funktionen kommer att avbrytas.

24. Ikon för semesterfunktion

Tryck på FN-tangenten (tills den når paraply-ikonerna och den nedre raden) för att aktivera semesterfunktionen. När du svävar över semesterfunktionsikonen och -indikatorn börjar de blinka. På så sätt kan du se om semesterfunktionen kommer aktiveras eller avaktiveras. När du trycker på OK-knappen, lyser semesterfunktionsymbolen kontinuerligt och indikatorn fortsätter att blinka under denna process. Indikatorn fortsätter att blinka under denna process. Tryck på OK-knappen för att avbryta semesterfunktionen. Således kommer

Använda produkten

både semesterfunktionsikonen och indikatorn börja blinka och semesterfunktionen avbrytas.

25. Jokerkylikon

När du väljer ikonen jokerkylskåp med hjälp av FN-knappen och trycker på OK-knappen, förvandlas jokerfacket till ett kylskåpsfack och fungerar som en kylare.

26. Celsius-indikator

Det är en Celsius-indikator. När Celsius-indikationen aktiveras, visas de temperaturinställda värdena i Celsius och den relevanta ikonen tänds.

27. Ställ in minskningsfunktion

Välj aktuellt fack med väljarknappen; fackikonen som representerar det aktuella facket börjar blinka. Om du trycker på knappen Ställ in minskande under denna process, minskar det inställda värdet. Om du fortsätter att trycka den i en slinga, återgår det inställda värdet till början.

28. Temperaturförändring fackikon

Indikerar det fack där temperaturen ska ändras. När temperaturförändring fackikonen börjar blinka betyder det att det relevanta facket har valts.

29. Temperaturförändring fackikon

Indikerar det fack där temperaturen ska ändras. När temperaturförändring fackikonen börjar blinka betyder det att det relevanta facket har valts.

30. Tangentlås

Tryck på knapplåsningsläget samtidigt i 3 sekunder. Knapplåssymbol

tänds och knapplåsläget aktiveras. Knapparna fungerar inte om knapplåsläget är aktiverat. Tryck på knapplåsningsläget samtidigt i 3 sekunder. Knapplåsikonen släcks och knapplåsläget avslutas. Tryck på knappen **tangentlås** om du vill förhindra ändring av temperaturinställningen för kylskåpet.

31. Valknapp

Använd denna knapp för att välja facket vars temperatur du vill ändra. Växla mellan facken genom att trycka på denna knapp. Valt fack kan ses via fackikoner (7, 17, 18, 20, 28, 29). Oavsett vilken fackikon som blinkar väljs facket vars temperaturinställningsvärde du vill ändra. Sedan kan du ändra det inställda värdet genom att trycka

på fackinställning värdeminskande knapp (27) och fackinställning värdeökande knapp (19). Om du inte trycker på knappen Välj inom 20 sekunder, kommer kabinikoner slockna. Du måste trycka på knappen för att välja ett fack igen.

32. Alarm av-varning

Om det uppstår ett strömavbrott/alarm om hög temperatur, ska du efter att du kontrollerat maten som finns i frysfacket trycka på knappen för alarm av för att rensa varningen.

33. Snabbkylningsfunktionsknapp

Knappen har två funktioner. Tryck snabbt på knappen för att aktivera eller inaktivera funktionen Snabbkylning. Snabbkylningsindikatorn slås av och återgår till normala inställningar.



Använd snabbkylningsfunktionen när du snabbt vill kyla maten som placerats i kylfacket. Om du vill kyla ned stora mängder färsk mat rekommenderar vi att du aktiverar den här funktionen innan du placerar maten i produkten.



Om du inte avbryter den stängs snabbkylningen av automatiskt efter högst 1 timmar eller när kylskåpsfacket uppnår önskad temperatur.



Om du trycker på snabbkylningsknappen upprepade gånger med korta mellanrum aktiveras det elektroniska kretsskyddet och kompressorn startar inte direkt.



Den här funktionen återställs inte när strömmen slås på efter ett strömavbrott.

34. 1 Jokertemperaturindikator

Temperaturinställda värden för jokerfacket visas.

34. 2 Vinkylningsfackets temperaturindikator

Temperaturinställda värden för vinfacket visas.

Använda produkten

5.2 Indikatorpanel

Indikatorpaneler kan variera beroende på modellen av din produkt. Ljud- och visuella funktioner för indikatorpanelen kommer assistera dig i användandet av kylan.

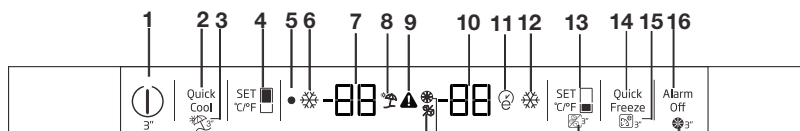

1- På-/avfunktion

Tryck på knappen På/Av i 3 sekunder för att stänga av eller sätta på kylan.

2- Snabbkylningsfunktion

När du trycker på snabbkylningsknappen blir temperaturen i facket kallare än de inställda värdena. Den här funktionen kan användas för mat som finns placerad i kylfacket och som ska kylas ned snabbt.

Om du vill kyla ned stora mängder färsk mat rekommenderar vi att du aktiverar den här funktionen innan du placerar maten i kylan. Snabbfrysningsindikatorn förblir tänd när snabbfrysningsfunktionen är aktiverad. För att avbryta den här funktionen trycker du på snabbkylningsknappen igen. Snabbkylningsindikatorn slås av och återgår till normala inställningar.

Om du inte avbryter den kommer snabbkylningen att automatiskt slås av efter 2 timmar eller när kylfacket uppnår rätt temperatur. Den här funktionen återställs inte när strömmen slås på efter ett strömavbrott.

3-Semesterfunktion

Tryck på snabbfrysnings-/semesterknappen i 3 sekunder för att aktivera semesterfunktionen. "--"-ikonen slås på när funktionen är aktiv. Funktionen inaktiveras om du trycker på samma knapp i 3 sekunder till eller om du trycker på kylinställningsknappen.

När semesterläge är aktiverat, verkar inte inställda värden för facket för färska livsmedel. Begränsningar finns för viss färsk mat.

När semesterläge är aktiverat, är temperaturen i färska livsmedel varmare än 50 grader Fahrenheit (10 grader Celsius) så du ska inte förvara livsmedel i facket för färska livsmedel. Temperatur i frysen påverkas inte.

4- Kylinställningsfunktion

Den här funktionen gör det möjligt att utföra inställningen för kylfackstemperaturen. Tryck på den här knappen för att ställa in temperaturen för kylfacket till 8, 7, 6, 5, 4, 3, 2 respektive 1 °C grader.

5. Av-indikator

Avindikatorn tänds när kylan är i läget "Av".

6- Snabbkylningsindikator

Ikonen tänds när snabbkylningsfunktioner är aktiv.

7- Kylfackets temperaturinställningsindikator

Indikerar temperaturinställningen för kylfacket.

8. Indikator för semesterfunktion

Ikonen tänds när semesterfunktionen är aktiv.

9- Indikator för hög temperatur/varningsindikator

Den här ikonen tänds vid fel med hög temperatur och felvarningar.

10- Fryslock

Temperaturinställningsindikatorn Indikerar temperaturen för frysfacket.

11-Eco-extra indikator

Anger om Eko-Extra-indikatorfunktionen är aktiverad.

12- Snabbfrysningsindikator

Den här indikatorn tänds om snabbfrysningsfunktionen är aktiverad.



*Valfritt Bilderna i den här användarguiden är schematiska och kanske inte exakt efterliknar din produkt. Om din produkt inte innehåller de relevanta delarna, kommer informationen att gälla andra modeller.

Använda produkten

13- Frysinställningsfunktion

Den här funktionen gör det möjligt att utföra inställningen för kylfackstemperaturen. Tryck på den här knappen för att ställa in temperaturen för frysfacket på 0, -2, -4, -6, -8, -10 respektive -12.

14- Snabbfrysning

Snabbfrysningsindikatorn slås på när snabbfrysningfunktionen är på. För att avbryta den här funktionen trycker du på snabbfrysningknappen igen. Snabbfrysningsindikatorn slås av och återgår till normala inställningar. Om du inte avbryter den kommer snabbfrysningen att automatiskt slås av efter 4 timmar eller när frysfacket uppnår rätt temperatur.

Om du vill frysa stora mängder färsk mat, trycker du på snabbfrysningknappen innan du ställer in maten i frysfacket. Om du trycker på snabbfrysningknappen upprepade gånger med korta mellanrum aktiveras den elektroniska skyddskretsen omedelbart.

Den här funktionen återställs inte när strömmen slås på efter ett strömavbrott.

15. Eco-extrafunktion (lägre energiförbrukning)

Tryck på knappen Snabbfrysning/Eco Extra i 3 sekunder för att aktivera funktionen Eco Extra. Kylen börjar arbeta i det mest ekonomiska läget minst 6 timmar senare och den ekonomiska användningsindikatorn slås på när funktionen är aktiv. Tryck på snabbfrysningknappen i 3 sekunder för att aktivera Eco Fuzzy-funktionen.

16- Alarm av

När kylskåpsdörren är öppen i 2 minuter eller vid ett sensorfel slås ljudalarmet på. Alarmet kan stängas av genom att trycka på knappen "Alarm av".

Sensorfelalarmet hörs inte vid strömavbrott. Om du stänger dörren och sedan öppnar den igen aktiveras "Alarm för öppen dörr" igen 2 minuter senare.

5.3 Infrysning av färsk mat

- För att bevara kvaliteten på maten, ska den frysas så snabbt som möjligt när den är placerad i frysfacket, använd snabbfrysningfunktionen för detta ändamål.
- Du kan lagra mat längre i frysen när du fryser in den medan den är färsk.
- Packa maten som ska frysas och stäng förpackningen så ingen luft kan komma in.
- Se till att du packar din mat innan du lägger den i frysen. Använd fryscontainrar, folier och fuktsäkra papper, plastpåsar och andra förpackningsmaterial istället för traditionella förpackningspapper.
- Märk varje livsmedelsförpackning genom att ange ett datum innan infrysning. Du kan särskilja färskheten mellan varje matförpackning på det här sättet när du öppnar frysen varje gång. Förvara mat som frysts in först i frambdelen av facket för att säkerställa att den används först.
- Fryst mat får inte användas snabbt efter att den har tinats och bör aldrig frysas om.
- Frys inte in för stora mängder på en gång.
- "24 timmar innan man ska frysa in maten, aktiveras ""Quick Freeze""-funktionen. De nya matlådorna ska placeras i de nedre lådorna. När man har lagt in matlådorna, aktiveras ""Quick Freeze""-funktionen igen. När frysskåpet ställts in på ""Quick""-funktionen, kommer också ""jokern"" att ställas in på ""Quick""-funktionen automatiskt."

5.4 Rekommendationer för bevarande av fryst mat

Facket ska ställas in på minst -18 °C.

1. Placera förpackningarna i frysen så snabbt som möjligt efter inköpet för att undvika tining.
2. Kontrollera om datum för "Används före" och "Bäst före" på förpackningen har passerats eller inte innan infrysning.
3. Säkerställ att matförpackningarna inte är skadade.

Använda produkten

Frysfacksinställning	Kylfacksinställning	Anmärkningar
-18 °C	4 °C	Det här är den normala rekommenderade inställningen.
-20, -22 eller -24 °C	4 °C	Dessa inställningar rekommenderas när den omgivande temperaturen överskrider 30°C.
Snabbfrysning	4 °C	Används när du vill frysa in mat på kort tid. Din produkt återgår till föregående läge när processen är över.
-18 °C eller kallare	2 °C	Använd de här inställningarna om du tror att kylfacket inte är kallt nog beroende på varma förhållanden eller att dörren öppnas ofta.

5.5 Djupfrysningsinformation

I enlighet med normen IEC 62552 ska produkten frysa minst 4,5 kg mat vid omgivande temperatur på 25 °C till -18 °C eller lägre inom 24 timmar för varje 100-liters frysvolym.

Det går endast att förvara mat under längre tid i temperaturer på -18°C eller lägre.

Du kan bevara färskheten för mat i flera månader (vid -18°C eller lägre temperaturer vid djupfrysning).

Mat bör inte tillåtas att komma i kontakt med tidigare fryst mat för att förhindra delvis tining. Koka grönsakerna och dränera vattnet för att lagra grönsaker under en längre tid som frysta. Efter dränering av vattnet, lägg dem i lufttäta förpackningar och placera dem i frysen. Livsmedel såsom banan, tomat, sallad, selleri, kokta ägg, potatis är inte lämpliga för infrysning. När dessa livsmedel är frysta, kommer endast deras näringsvärde och smak påverkas negativt. De får inte förstöras så att de kan utgöra en risk för människors hälsa.

Använda produkten

5.6 Placering av mat

Frysackshyllor	Diverse fryst mat såsom kött, fisk, glass, grönsaker etc.
Hyllor för frysack	Mat i grytor, övertäckta tallrikar och stängda behållare, ägg (i stängda behållare)
Dörrhyllor för kylfack	Små produkter och förpackad mat eller dryck
Grönsakslåda	Grönsaker och frukt
Fack för färsk mat	Delikatesser (frukostmat, köttprodukter som skall konsumeras inom kort tid)

5.7 Varning för öppen dörr

(Denna funktion är valfritt tillbehör)

Kylskåpets varning för öppen dörr kan variera beroende på modell.

Version 1:

Om produktens dörr lämnas öppen en viss tid (mellan 60 s och 120 s), hörs en ljudsignal; beroende på modell kan även en visuell varningssignal (blinkande lampa) visas. Om produktens dörr stängs eller en knapp på enhetens skärm trycks in, om den finns, avbryts ljudsignalen.

Version 2:

Om produktens dörr lämnas öppen en viss tid (mellan 60 s och 120 s), hörs varning för öppen dörr. Varning för öppen dörr ges gradvis. Först hörs en ljudvarning. Om dörren inte stängs inom 4 minuter, aktiveras visuell varning (blinkande lampa).. Varning för öppen dörr fördröjs en viss tid (mellan 60 s och 120 s), när en knapp på produktens skärm, om den finns, trycks in. Efter detta startar processen igen. När produktens dörr stängs, avaktiveras varning för öppen dörr.

5.8 Grönsakslåda

Grönsakslådan i kylskåpet är utformad för att speciellt förvara grönsakerna färska utan att de ska tappa fukt. För detta ändamål är kall luftcirkulation intensifierad runt grönsakslådan i allmänhet. Ta bort dörrhyllorna som ligger emot grönsakslådan innan du tar bort grönsakslådan.

5.9 Fuktkontrollerad grönsaksavdelning

(FreSHelf)

(Denna funktion är valfritt tillbehör)

Fuktighetsnivån för grönsaker och frukt hålls under kontroll tack vare den fuktighetskontrollerade grönsakslådan och maten är garanterad att hålla sig fräsch längre.

Vi rekommenderar att du placerar bladgrönsaker som sallad och spenat och grönsaker som är känsliga för fukt förlust så horisontellt som möjligt när du lägger dem i grönsakslådan; inte i ett horisontellt läge eller på sina rötter.

När grönsakerna byts ut bör den specifika vikten av grönsakerna beaktas. Tunga och hårda grönsaker bör läggas mot botten av grönsakslådan och lätta och mjuka grönsaker ska placeras överst.

Lämna aldrig grönsakerna inuti grönsakslådan i sina påsar. Om de är kvar i sina plastpåsar, kommer detta att göra att de ruttnar på kort tid. Om du inte vill att grönsaker ska komma i kontakt med andra grönsaker av hygieniska skäl, använd hushållspapper eller liknande material istället för plastpåsar.

Placera inte päron, aprikoser, persikor etc, särskilt de frukter som genererar stora mängder av eten, i samma grönsaksfall som andra frukter och grönsaker. Den etylengas som avges av dessa frukter kan orsaka annan frukt att mogna snabbare och ruttna på kortare tid.

Använda produkten

5.10 Ägghållare

Du kan installera ägghållaren på önskad dörr eller hylla.

Lagra aldrig ägghållare i frysfacket.

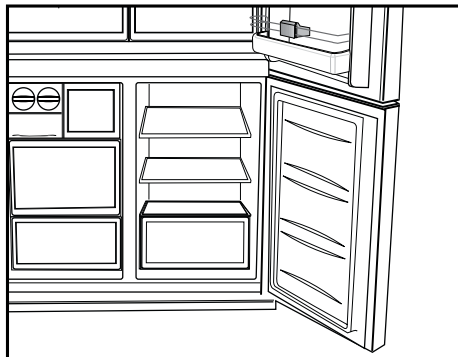

5.11 Flyttbarmittsektion

Den roterande mittsektionen är avsedd att förhindra att kall luft i kylskåpet smiter ut.

1- Tätning finns när dörrarnas packningar trycks mot ytan på den rörliga mittsektionen när kylskåpsdörrarna stängs.

2- En annan anledning till att kylskåpet är utrustat med en roterande mittsektion är för att öka nettovolymen på kylfacket. Vanliga mittsektioner ger ofta en viss volym som inte används.

3-Den flyttbara mittsektionen är stängd när vänstra dörren på kylfacket är öppen.

4-Den får inte öppnas manuellt. Den rör sig efter platsdelarna på huvudenheten när dörren är stängd.

5.12 Kylkontroll förvaringsfack

(Denna funktion är valfritt tillbehör)

Kylskåpets kylfack kan användas i önskat läge genom att justera temperaturerna för kyl (2/4/6/8 °C) eller frys (-18/-20/-22/-24). Du kan ställa in önskad temperatur för kylkontrollfacket med temperaturinställningsknappen. Temperaturen för kylfacket kan ställas in mellan 0 och 10 grader ytterligare gentemot kylskåpsdelen och ned till -6 grader ytterligare för frysfackets temperaturer. 0 grader används vid längre förvaring av mat och charkuteri, och -6 grader används för att förvara

köttvaror upp till 2 veckor så att det är smidigt att skära.

Funktionen för att växla till kyl- eller frysfack erbjuds via kylelementet som finns placerat i den stängda sektionen (kompressorfacket) bakom kylskåpet. Under användning av det här elementet hörs ett liknande ljud som från en analog klocka. Detta är normalt och inte något fel.

5.13 Blå lampa/ Vitamin Care Teknik

*** Kanske inte finns i alla modeller**

Blått ljus,

Frukter och grönsaker, som förvaras i crisper-låda och är belyst med blått ljus, fortsätter sin fotosyntes genom det blåa ljusets våglängds effekt, och bevarar med detta sin C-vitaminhalt.

VitaminCare+,

Frukter och grönsaker, som förvaras i crisper-låda och är belyst med VitaminCare+ teknik, bevarar sin A- och C-vitaminhalt längre, på grund av blå, grön och röd ljus och mörka perioder, vilka simulerar dagcykler.

Med denna teknik kan du bevara frukter och grönsaker smakliga och fräscha länge, vilket hjälper att minska matavfallet i hemmet.

Om kylskåpets dörr öppnas under VitaminCare+ teknikens, mörka period, detekterar kylskåpet detta automatiskt och tänds blå, grön eller röd ljus, till att belysa crisper-lådan. När kylskåpsdörren stängs, fortsätter den mörka perioden, vilket representerar nattid i dagcykeln.

5.14 Luktfilter

Luktfiltret i luftinsläppet på kylskåpet förhindrar att det bildas dålig lukt i kylskåpet.

5.15 Vinkällarfack

(Denna funktion är valfritt tillbehör)

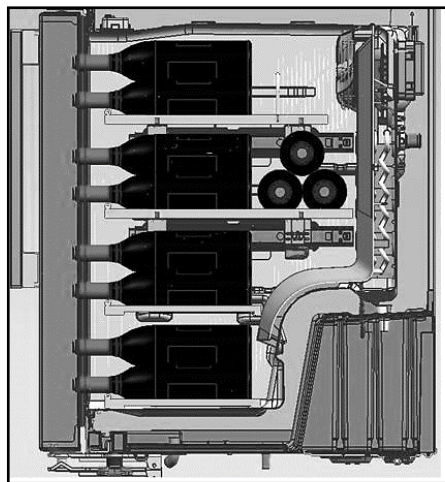
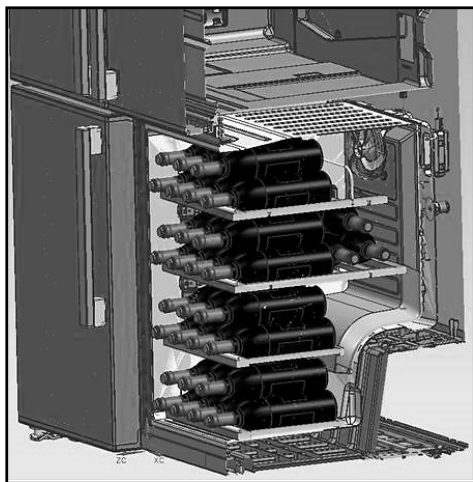

1 – Fyll ditt vinkällarfack

Wine cellar byggdes för att inrymma upp till 28 frontflaskor + 3 flaskor tillgängliga med hjälp av ett teleskopstativ. Dessa angivna maximala kvantiteter ges endast i informationssyfte och motsvarar test som utförts med en standardflaska "Bordelaise 75 cl".

2- Rekommenderad optimala serveringstemperaturer

Vårt råd: Om du blandar olika typer av viner, välj en inställning på 12 °C precis som i en riktig källare. För vita viner som ska serveras mellan 6 och 10°, tänk på att sätta in dina flaskor i kylskåp 1/2 timme innan servering, kylskåpet kommer att kunna behålla flaskorna vid önskad temperatur. När det gäller röda viner, kommer de att värmas upp långsamt vid rumstemperatur när de serveras.

16 -17 °C	Fina Bordeaux-viner, röda
15 -16 °C	Fina Bourgogne-viner, röda
14 -16 °C	Grand crus (bra årgångar) av torra vita viner
11 -12 °C	Lätta, fruktiga och unga röda viner
10 -12 °C	Roséviner från Provence, franska viner
10 -12 °C	Torra vita viner och röda lantviner

Använda produkten

8 - 10 °C	Vita lantviner
7 - 8 °C	Champagne
6-°C	Söta vita viner

3- Förslag avseende öppnande av en vinflaska före provsmakning:

Vita viner	Ca 10 minuter före servering
Unga rödviner	Ca 10 minuter före servering
Tunga och mogna rödviner	Ca 30 till 60 minuter före servering

4- Hur lång tid kan en öppen flaska bevaras?

Oppdruckna flaskor vin måste vara ordentligt täta och kan bevaras på ett kallt och torrt ställe under följande perioder: **Vattendispenser vid dörren(på vissa modeller)**

50 % full flaska
75 % full flaska
Mindre än 50 %

Vit
2 till 3 dagar
3 till 5 dagar
1 dag

5.16 Använd inre vattendispenser och vattendispenser vid dörren (på vissa modeller)

När du har anslutit kylskåpet till en vattenkälla eller byter vattenfilter, spola vattensystemet. Använd en robust behållare för att trycka ner och hålla vattentanken i 5 sekunder och släpp sedan i 5 sekunder. Upprepa tills vatten börjar flöda. När vattnet börjar strömma, fortsätt trycka ihop och släpp ut dispenserpaddeln (5 sekunder på, 5 sekunder av) tills totalt 4 gallon (15 l) har dispenserats. Detta kommer att spola luft från filtret och vattentanken och förbereda vattenfiltret för användning. Ytterligare spolning kan krävas i vissa hushåll. När luften rensas ur systemet kan vatten sprutas ut ur dispensern.

Låt kylskåpet svalna under 24 timmar och kyl vatten. Fördela tillräckligt med vatten varje vecka för att bibehålla färsk tillgång.

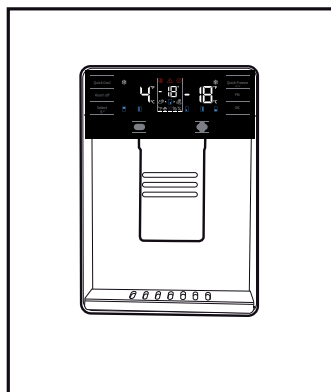

Efter 5 minuters kontinuerlig dosering stoppas dispensern med vatten för att undvika överdosering. För att fortsätta dosera, tryck på dispenserpaddeln igen.

5.17 Dispensera vatten

Håll en behållare under serveringspipen medan du trycker på dispenserpaddeln. Släpp behållaren för att sluta dosera.



Om vattenpumpen inte använts på länge ska du hålla bort några glas för att få fram färskt vatten.



Det är normalt att vattnet i de första glasen från pumpen är varmt.

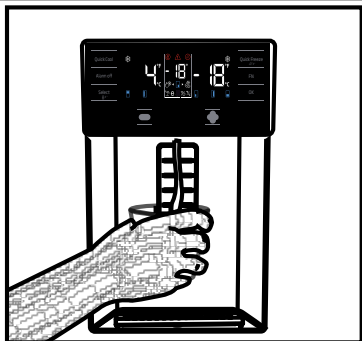

Inbyggd vattendispenser (på vissa modeller)

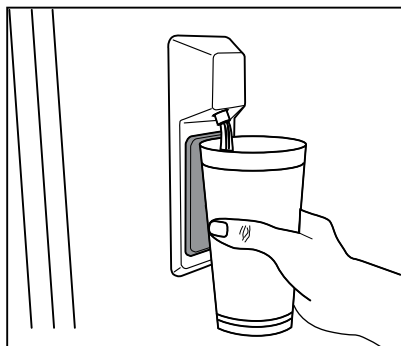

Ta ut glaset en stund efter du tryckt på avtryckaren.

5.18 För att använda vattendispensern



Innan du använder kylen första gången och efter att du har bytt ut ditt vattenfilter kan vattenavgivaren avge vattendroppar. För att förhindra att vattnet droppar eller läcker ur dispensern, blöd luften från systemet genom att dispensera 5-6 liter (ca 20 liter) vatten genom vattentanken före första användningen och varje gång du byter vattenfilter. Detta kommer att ta bort eventuell luft som fångats i systemet och stoppa vattentanken från att läcka. Att kontrollera kopplingspositionen och raketeten hos vattenlinjen på baksidan av enheten kommer att krävas om det finns ett hinder i vattenflödet.



Om din vattendispenser läcker bara några droppar vatten efter att du har distribuerat lite vatten, är det normalt.

5.19 Ismaskin

(på vissa modeller)

För att få is från ismaskinen, fyll vattenbehållaren i kylutrymmet med vatten upp till maxnivån.

Isbitar i islådan kan fästa vid varandra och bli en klump på grund av varm och fuktig luft efter cirka 15 dagar. Detta är normalt. Om du inte kan bryta sönder klumpen kan du tömma isbehållaren och göra om isen igen.



Det rekommenderas att byta vattnet i vattenbehållaren om det hålls i vattenbehållaren under mer än 2-3 veckor.



Konstiga ljud du hör från kylskåpet med 120-minuters intervall är ljudet av isbildning och hållning. Detta är normalt.

Använda produkten

5.20 Isbehållare

(på vissa modeller)

Vrid ratten 90 grader moturs.

Iskuberna i behållarna faller ned i islagringsbehållaren nedan. När vattnet fryst till is.

Du kan ta ut isbehållaren och servera iskuberna.

Om du vill kan du förvara iskuberna i ett isfack.

Isfack

Isfacket är endast avsett för att samla iskuber. Håll inte i vatten i det. Då kan det gå sönder.

6. Underhåll och rengöring

Att rengöra produkten regelbundet kommer förlänga dess tjänsteliv.



WARNING: Koppla bort strömmen innan du rengör kylan.

- Använd inte skarpa, skrapande verktyg, tvålar, rengöringsmedel, rengöringsämnen, gaser, bensin, lack och liknande ämnen för rengöring.
- För icke-No Frost-produkter kan vattendroppar och frost upp till en fingerbredd högt förekomma på den bakre väggen av kylutrymmet. Rengöra den inte; använd aldrig olja eller liknande medel på den.
- Använd endast lätt fuktad mikrofibertrasa för att rengöra produktens yta. Svampar och andra typer av rengöringsprodukter kan repa produktens yta.
- Smält ner en tesked karbonat i vattnet. Fukta en trasa i vattnet och vrid ur. Torka rent enheten med den här trasan och torka av ordentligt.
- Var noga med att hålla undan vatten ifrån lamplocket och över de elektriska delarna.
- Rengör dörren med hjälp av en blöt trasa. Ta bort alla saker inuti och ta bort dörren och de isatta hyllorna. Lyft upp dörrhyllorna för att ta bort dem. Rengör och torka hyllorna, fäst dem sedan igen genom att låta dem glida på, ovanifrån.

- Använd inte klorerat vatten eller rengöringsprodukter på de externa utorna och krombeklädda delarna av produkten. Klorin kommer att orsaka rost på sådana ytor.
- Använd inte vassa och skrapande verktyg, eller tvål, rengöringsmedel för hemmabruk, rengöringsmedel, bensin, bensin, vax eller liknande, klistermärkena på plastdelarna lossnar då och deformation kan ske. Använd varmt vatten och en mjuk trasa för rengöring, torka sedan rent.

6.1. Förhindra obehagliga dofter

Produkten är tillverkad av doftfria material. Men, ha man mat i avdelningarna och inte rengör noga i de interna utrymmena kan det leda till dofter.

För att undvika detta, rengör insidan med kolsyrat vatten var 15:e dag.

- Ha maten i slutna behållare. Mikroorganismer kan spridas utifrån de livsmedel som inte är täckta och orsaka dofter.
- Ha inte utgångna och gamla livsmedel i kylan.

6.2. Skydda plastytor

Olja som spills på plastytor kan skada ytorna och måste rengöras direkt med varmt vatten.

7. Felsökning

Kolla den här listan innan du kontaktar servicestället. Genom att göra detta kan du bespara dig både tid och pengar. Den här listan inkluderar de vanligaste klagomålen som inte är relaterade till felaktig tillverkning eller materialfel. Vissa funktioner som anges här i kanske inte gäller din produkt.

Kylen fungerar inte.

- Strömkabeln är inte isatt ordentligt. >>> Fäst den ordentligt i uttaget.
- Säkringens som är ansluten till uttaget har gått sönder. >>> Kontrollera säkringen.

Kondensation på sidoväggen i kylfacjet (FLERZON, COOL, CONTROL och FLEXI ZONE.).

- Dörren öppnas för ofta >>> öppna inte dörren så ofta.
- Miljön är för fuktig. >>> Installera inte produkten i en fukrig miljö.
- Livsmedel som innehåller vätskor står förpackade i förpackningar som inte är förslutna. >>> Ha livsmedlen som innehåller vätskor i burkar med lock.
- Produktens dörr är öppen. >>> Ha inte produktens dörr öppen länge.
- Termostaten är inställd på för låg temperatur. >>> Ställ in termostaten på rätt temperatur.

Kompressorn fungerar inte.

- Om det plötsligt sker ett strömavbrott eller om du drar ur kontakten och sätter i den igen kan fasttrycket i produktens kylsystem komma i obalans och det utlöser kompressorns termiska skyddsmekanism. Produkten kommer start om efter cirka 6 minuter. Om produkten inte startar om efter den här tiden, kontakta servicestället.
- Avfrostning är aktiv. >>> Detta är normalt för en fullt automatiskt avfrostande produkt. Avfrostningen utförs regelbundet.
- Produkten är inte ansluten. >>> Kontrollera att strömkabeln är ansluten.
- Temperaturinställningen är inkorrekt. >>> Välj lämplig temperaturinställning.
- Strömmen är av. >>> Produkten kommer fortsätta att drivas normalt när strömmen återkommer.

Kylens driftsljud ökar vid användning.

- Produktens driftsljud beror på den omgivande temperaturens variationer. Detta är normalt och inte ett fel.

Kylen kör för ofta eller för länge.

Felsökning

Den nya produkten kan vara större än den föregående. Större produkter kommer köra under längre perioder.

- Rumstemperaturen kan vara hög. >>> *Produkten kommer normalt köra under längre perioder i högre rumstemperatur.*
- Produkten kan ha anslutits nyligen eller ett nytt livsmedel kan ha placerats i kylan. >>> *Produkten kommer ta längre tid att nå den angivna temperaturen när den nyligen har anslutits eller om nya livsmedel placerats i den. Det är normalt.*
- Stora kvantiteter med varm mat kan nyligen har placerats i produkten. >>> *Placera inte varm mat i produkten.*
- Dörrarna kan nyligen har varit öppna ofta eller länge. >>> *Den varma luften rör sig inne i produkten och orsakar att den körs längre. Öppna inte dörrarna för ofta.*
- Frys- eller kyldörrarna kan vara på glänt. >>> *Kontrollera att dörrarna är helt stängda.*
- Produkten kan vara inställd på en för låg temperatur. >>> *Ställ in temperaturen på en högre grad och vänta på att produkten ska nå den justerade temperaturen.*
- Kyl- eller frys-dörrens list kan vara smutsig, sliten, trasig eller inte rätt fäst. >>> *Rengör eller byt ut listen. Skadad/riven dörrlist kan få produkten att köra under längre perioder för att hålla den aktuella temperaturen.*

Frysens temperatur är mycket låg, men kyltemperaturen är ok.

- Drysfackets temperatur är inställt på en mycket låg nivå. >>> *Ställ in frysfackets temperatur till en högre grad och kontrollera igen.*

Kylens temperatur är mycket låg, men frystemperaturen är ok.

- Kylfackets temperatur är inställt på en mycket låg nivå. >>> *Ställ in kylfackets temperatur till en högre grad och kontrollera igen.*

Livsmedlen som är i kylfackets lådor är fryst.

- Kylfackets temperatur är inställt på en mycket låg nivå. >>> *Ställ in frysfackets temperatur till en högre grad och kontrollera igen.*

Temperaturen i kylan eller frysen är för hög.

- Kylfackets temperatur är inställt på en mycket hög nivå. >>> *Kylfackets temperaturinställning påverkar frysfackets temperatur. Förändra kylens eller frysens facktemperatur och vänta till det berörda facket har nått den justerade temperaturen.*
- Dörrarna kan nyligen har varit öppna ofta eller länge. >>> *Öppna inte dörrarna för ofta.*
- Dörren kan vara på glänt. >>> *Stäng dörren helt.*
- Produkten kan ha anslutits nyligen eller ett nytt livsmedel kan ha placerats i kylan. >>> *Det är normalt. Produkten kommer ta längre tid att nå den angivna temperaturen när den nyligen har anslutits eller om nya livsmedel placerats i den.*
- Stora kvantiteter med varm mat kan nyligen har placerats i produkten. >>> *Placera inte varma livsmedel i produkten.*

Skakningar eller ljud

- Underlaget är inte i nivå eller hållbart. >>> *Om produkten skakar när den rörs långsamt, justera ställen för att balansera produkten. Kontrollera också att underlaget är hållbart att bära produkten.*
- Allt som placeras på produkten kan orsaka ljud. >>> *Ta bort allt som är placerat på produkten.*

Produkten låter som flytande vätska sprayande m.m.

- Produktens drift innehåller vätske- och gasflöden. >>> *Detta är normalt och inte ett fel.*

Det låter som vind blåser ifrån produkten.

Felsökning

- Produkten använder en fläkt i kylprocessen. Detta är normalt och inte ett fel.

Det är kondensations på produktens interna väggar.

- Varmt eller fuktigt väder kommer öka isbildningen och kondensationen. Detta är normalt och inte ett fel.
- Dörrarna kan nyligen har varit öppna ofta eller länge. >>> Öppna inte dörrarna för ofta, om den är öppen, stäng dörren.
- Dörren kan vara på glänt. >>> Stäng dörren helt.

Det är kondensationen på produktens exteriör mellan dörrarna.

- Det omgivande vädren kan vara fuktigt, det är ganska vanligt i fuktigt väder. >>> Kondensationen kommer att försvinna när fuktigheten minskar.

Interiören luktar illa.

- Produkten rengörs inte regelbundet. >>> Rengör interiören på produkten degelbundet genom att använda svamp, varmvatten och kolsyrat vatten.
- Vissa hållare och paketeringsmaterial kan orsaka dofter. >>> Använd hållare och paketeringsmaterial utan dofter.
- Livsmedlen placerades i behållare som inte förseglats. >>> Ha maten i slutna behållare. Mikroorganismer kan spridas utifrån de livsmedel som inte är täckta och orsaka dofter.
- Ta bort alla utgångna eller gamla livsmedel ifrån produkten.

Dörren stängs inte.

- Livsmedelpaket kan blockera dörren. >>> Placera om sakerna som blockerar dörren.
- Produkten står inte helt rakt på underlaget. >>> Justera ställen för att balansera produkten.
- Underlaget är inte i nivå eller hållbart. >>> Kontrollera att underlaget är hållbart att bära produkten.

Grönsakslådan sitter fast.

- Livsmedlen kan ha kommit i kontakt med övre delen av lådan. >>> Omorganisera livsmedlen i lådan.



VARNING: Om problemen fortgår efter att du följt instruktionerna i det här avsnittet, kontakta din återförsäljare eller godkända serviceställe. Försök inte reparera produkten.

ANSVARFRISKRIVNING/VARNING

Slutanvändaren kan lösa en del (enkla) fel utan att det leder till säkerhetsproblem eller osäker användning, förutsatt att de utförs inom begränsningarna och enligt följande instruktioner (se sektion "Självreparation").

Därför ska, om inte annat angetts, reparationerna som i sektionen "Självreparation" överlåtas till registrerad professionell reparatör, för att undvika säkerhetsproblem. En registrerad professionell reparatör är en person, som tillverkaren har gett åtkomst till denna produkts instruktioner och reservdelslista enligt metoder som beskrivits i Direktivets 2009/125/EC laghandlingar.

Emellertid kan endast servicerepresentant (auktoriserad professionell reparatör), som kan nås genom telefonnumret i bruksanvisningen/garantikortet eller auktoriserad återförsäljare utföra service under garantitiden. Märk därför, att reparationer utförda av professionell reparatör (som inte är auktoriserad avBlomberg) kommer att upphäva garantin.

Självreparationer

Slutanvändaren kan utföra självreparationer angående följande reservdelar: dörrhandtag, dörrgångjärn, hyllor, korgar och dörrtätningar (en uppdaterad lista finns tillgänglig på adress support.blomberg.com fr o m. 1:a Mars 2021).

För att försäkra produktens säkerhet och förhindra allvarlig personskada, ska nämnda självreparationer utföras enligt instruktionerna för självreparationer i bruksanvisningen eller som finns tillgängliga på adressen support.blombergappliances.com. Koppla ur produkten innan självreparationer utförs.

Alla självreparationer eller försök till dessa utförda av slutanvändaren av delar som inte inkluderats i nämnda lista och/eller att instruktionerna i bruksanvisningen eller som finns tillgängliga på adressen support.blombergappliances.com inte åtföljs, kan leda till säkerhetsproblem utanför Blomberg kontroll och upphäva garantin.

Därför rekommenderar vi att slutanvändaren avstår från att utföra reparationer, som inte nämnts i reservdelslistan, utan kontaktar istället auktoriserad professionell reparatör eller registrerad professionell reparatör. Å andra sidan kan dessa reparationer utförda av slutanvändare leda till säkerhetsproblem och skador på produkten och orsaka brand, översvämning, elchock och andra allvarliga personskador.

Till exempel måste följande, men inte begränsade till, utföras av auktoriserad professionell reparatör eller registrerad professionell reparatör: kompressor, kylkrets, elektronikkort, inverterkort, displaykort etc.

Tillverkaren/säljaren kan inte hållas ansvarig i fall, där slutanvändaren inte följer ovan nämnda regler.

Reservdelar till kylskåpet finns tillgängliga i 10 år.

Under denna period kommer reservdelar att finnas tillgängliga, för att kylskåpet ska fungera på korrekt sätt.

Minimigarantitiden för kylskåpet som du köpt är 24 månader.

Denna produkt är utrustad med ljuskälla i "G" energiklass.

Endast en professionell montör får byta produktens ljuskälla.

Blomberg

Kjøleskap

Bruksanvisning

Jääkaappi

Käyttöopas

Ψυγείο

Εγχειρίδιο Χρήστη

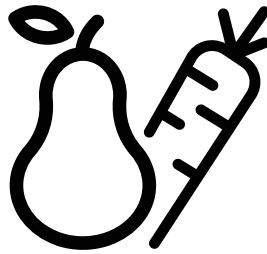

KQD 1253 XN-KQD 1254 XN



NO/FI/EL

58 4239 0000/AJ 2/2



RESIRKULERT OG
RESIRKULERTBART PAPIR

Vennligst les denne brukerhåndboken først!

Kjære kunde,

Vi vil at du skal oppnå optimal effektivitet fra produktet vårt, som har blitt produsert i moderne lokaler med grundige kvalitetskontroller.

For dette formål, bør du lese brukerveiledningen før du bruker produktet og oppbevare veiledningen som en referansekilde. Hvis du gir produktet til en annen person, må du sørge for at denne veiledningen følger med produktet.

Brukerveiledningen sikrer rask og trygg bruk av produktet.

- Les brukerveiledningen før montering og bruk av produktet.
- Følg alltid gjeldende sikkerhetsinstrukser.
- Hold brukerveiledningen lett tilgjengelig for fremtidig bruk.
- Les andre dokumenter som følger med produktet.

Husk at denne brukerveiledningen kan gjelde for flere produktmodeller. Brukerveiledningen indikerer tydelig forskjellen på modellene.

Symboler og merknader

Følgende symboler brukes i brukerveiledningen:

	Viktig informasjon og nyttige tips.
	Fare for liv eller eiendom.
	Fare for elektrisk støt.
	Emballasjen til produktet er laget av resirkulerbare materialer, i henhold til den nasjonale miljølovgivningen.

INFORMATION



SUPPLIER'S NAME

MODEL IDENTIFIER

(*)

A

A

Modellinformasjonen som er lagret i produkt databasen kan nås ved å gå inn på følgende nettsted og søke etter din modellidentifikator (*) som finnes på energimerket.

<https://eprel.ec.europa.eu/>

1- Sikkerhetsinstruksjoner	3	5.5 Informasjon om dypfrysing	21
 1.1 Tiltentk bruk	3	5.6 Plassering av maten	22
 1.2 - Sikkerhet for barn, utsatte personer og kjæledyr	3	5.7 Advarsel om åpen dør	22
 1.3 - Elektrisk sikkerhet	3	5.8 Grønnsaksskuff	22
 1.4 - Transportsikkerhet	4	5.9 Grønnsaksskuff med fuktighetskontroll	22
 1.5 - Installasjonssikkerhet	4	(FreSHelf)	22
 1.6- Driftssikkerhet	5	5.10 Eggbrett	22
 1.7- Vedlikehold og rengjøringsikkerhet	6	5.11 Bevegelig midtdel	23
 1.8- HomeWhiz	6	5.12 Cool Control-oppbevaringsdel	23
 1.9- Belysning	6	5.13 Blått lys/Vitamin Care-teknologi	23
2 Kjøleskap	7	5.15 Vinkjølerdel	24
2 Kjøleskap	8	5.16 Bruk av innvendig vanddispenser og vanddispenser ved døren	25
3 Montering	9	(På noen modeller)	25
3.1 Egnet plassering	9	5.17 Dispensere vann	25
3.2 Montere plastkilene	9	5.18 Bruke vanddispenseren	26
3.3 *Justere føttene	10	5.19 Icematic	26
3.4 Elektrisk tilkobling	11	5.20 Icematic og islagringsbeholder	27
4 Forberedelse	12	6. Vedlikehold og rengjøring	28
4.1 Ting som må gjøres for å spare energi	12	7. Feilsøking	29
4.2 Anbefalinger for ferskvare delen	12		
4.3 Første gangs bruk	13		
5 Bruk av produktet	14		
5.1 Indikatorpanel	14		
5.2 Indikatorpanel	19		
5.3 Frysing av ferske matvarer	20		
5.4 Anbefalinger for bevaring av frossen mat	20		

1 Sikkerhetsinstruksjoner

- Denne delen inneholder sikkerhetsinstruksjoner som vil hjelpe deg med å unngå risiko for personskade eller materielle skader.
- Selskapet skal ikke være ansvarlig for skader som kan oppstå når disse instruksjonene ikke følges.

 Installasjons- og reparasjonsprosedyrer må alltid utføres av produsenten, autorisert serviceagent eller en kvalifisert person spesifisert av importøren.

 Bruk bare originale deler og tilbehør.

 Ikke reparer eller erstatt noen del av produktet med mindre det er spesifisert spesifikt i bruksanvisningen.

 Ikke gjør noen tekniske endringer på produktet.

1.1 Tiltent bruk

- Dette produktet er ikke egnet for kommersiell bruk, og det må ikke brukes til annet en tiltent bruk.

Dette apparatet er designet for å brukes i hus og innendørs områder.

For eksempel:

- Personalkjøkken i butikker, kontorer og andre arbeidsmiljøer,
- Gårdshus,
- Områder brukt av kunder på hotell, motell og annen type overnatting,
- Bed & breakfast-hoteller, pensjonater,
- Catering og lignende bruksområder utenfor detaljhandel.

Dette produktet skal ikke brukes utendørs med eller uten telt over det, som for eksempel båter, balkonger eller terrasser. Ikke utsett produktet for regn, snø, sol eller vind.

Det er risiko for brann!

1.2 - Sikkerhet for barn, utsatte personer og kjæledyr

- Dette produktet kan brukes av barn over 8 år og av personer med begrensede fysiske, sensoriske eller mentale evner eller som mangler erfaring og kunnskap forutsatt at de blir overvåket eller mottar opplæring i sikker bruk av produktet og risikoen det medfører .
- Barn i alderen 3 til 8 år har lov til å laste og losse kjøleprodukter.
- Elektriske produkter er farlige for barn og kjæledyr. Barn og kjæledyr må ikke leke med, klatre på eller gå inn i produktet.
- Rengjøring og brukervedlikehold skal ikke utføres av barn med mindre de er under tilsyn.
- Hold emballasjemateriell borte fra barn. Fare for personskade og kvelning!
- Før du avhender det gamle eller foreldede produktet:

1. Koble produktet fra støpselet.

2. Kutt strømkabelen og fjern den fra apparatet sammen med støpselet

3. Ikke fjern hyllene eller skuffene, slik at det er vanskeligere for barn å komme inn i produktet.

4. Fjern dørene.

5. Hold produktet slik at det ikke vil velte.

6. Ikke la barn leke med det gamle produktet.

- Kast aldri produktet i brann for å avhende det. Det er risiko for eksplosjon!

- Hvis det er en lås på døren til produktet, bør nøkkelen oppbevares utilgjengelig for barn.

1.3 - Elektrisk sikkerhet

- Produktet må kobles fra under installasjon, vedlikehold, rengjøring, reparasjon og flytting.
- Hvis strømledningen er skadet, må den skiftes av en kvalifisert person som er spesifisert av produsenten, en autorisert serviceagent eller importør for å unngå mulige farer.
- Ikke press strømkabelen under eller bak produktet. Ikke plasser tunge gjenstander på strømkabelen. Strømkabelen må ikke bøyes for mye, klemmes eller komme i kontakt med noen varmekilde.
- Ikke bruk skjøteledninger, multikontakter eller adaptere til å betjene produktet.

Sikkerhets- og miljøinstrukser

- Bærbare multikontakter eller bærbare strømkilder kan overopphetes og forårsake brann. Hold derfor ikke flere stikkontakter bak eller i nærheten av produktet.
- Støpselet må være lett tilgjengelig. Hvis dette ikke er mulig, må den elektriske installasjonen som produktet er koblet til, inneholde en enhet (for eksempel en sikring, bryter, effektbryter, osv.) som er i samsvar med de elektriske forskriftene og kobler alle polene fra strømmettet.
- Ikke berør støpselet med våte hender.
- Fjern støpselet fra kontakten ved å ta tak i støpselet og ikke i kabelen.

1.4 - Transportsikkerhet

- Produktet er tungt; ikke flytt det alene.
- Ikke hold døren når du flytter produktet.
- Vær oppmerksom på ikke å skade kjølesystemet eller rørene under transport. Hvis rørdelingen er skadet, må du ikke bruke produktet og ringe den autoriserte serviceagenten.

1.5 - Installasjonssikkerhet

- Ring autorisert serviceagent for installasjon av produktet. For å gjøre produktet klart til bruk, sjekk informasjonen i brukerhåndboken for å forsikre deg om at strøm- og vanninstallasjonene er egnet. Hvis ikke, ring en kvalifisert elektriker og rørlegger for å få dette i stand. Ellers er det fare for elektrisk støt, brann, problemer med produktet eller personskade!
- Sjekk om produktet har noen feil før personskade. Hvis produktet er skadet, må du ikke ha det installert.
- Plasser produktet på en ren, flat og solid overflate og balanser det med justerbare føtter. Ellers kan produktet velte og forårsake personskader.
- Installasjonsstedet må være tørt og godt ventilert. Ikke plasser tepper eller lignende trekk under produktet. Utilstrekkelig ventilasjon medfører fare for brann!
- Ikke dekk til eller blokker ventilasjonsåpningene. Ellers vil strømforbruket øke, og produktet kan bli skadet.
- Produktet må ikke kobles til forsyningssystemer slik som solenergi. Ellers kan produktet ditt bli skadet på grunn av plutselige spenningsendringer!
- Jo mer kjølemedium et kjøleskap inneholder, jo større må installasjonsstedet være. Hvis installasjonsstedet er for lite, vil brannfarlig kjølemedium og luftblanding samle seg i tilfelle lekkasje av kjølemedium i kjølesystemet. Den nødvendige plassen for hver 8 g kjølemedium er minst 1 m³. Mengden kuldemedium i produktet ditt er angitt på typemerket.
- Produktet må ikke installeres på steder som er utsatt for direkte sollys, og det må holdes vekk fra varmekilder som kokeplater, radiatorer, osv. Hvis det er uunngåelig å installere produktet nær en varmekilde, må det brukes en passende isolasjonsplate mellom og følgende minimumsavstander fra varmekilden må opprettholdes:
 - Minimum 30 cm fra varmekilder som kokeplater, ovner, varmeovner eller ovner,
 - Minimum 5 cm fra elektriske ovner.
- Beskyttelsesklasse for produktet ditt er type I. Koble produktet til en jordet stikkontakt som samsvarer med spennings-, strøm- og frekvensverdiene som er angitt på produktets etikett. Stikkontakten må være utstyrt med en strømbryter på 10 A – 16 A. Selskapet vårt er ikke ansvarlig for skader som oppstår når produktet brukes uten jording og elektrisk tilkobling i samsvar med lokale og nasjonale forskrifter.
- Produktet må ikke kobles til under installasjonen. Ellers er det risiko for elektrisk støt eller personskade.
- Ikke koble produktet til stikkontakter som er løse, forskjøvet, ødelagte, skitne, fete eller som har risiko for å komme i kontakt med vann.
- Før strømkabelen og eventuelle slanger på produktet slik at de ikke fører til snublefare.
- Å utsette strømførende deler eller strømkabelen for fuktighet kan føre til kortslutning. Derfor må du ikke installere produktet på steder som garasjer eller vaskerom der fuktigheten er høy eller vann kan sprute. Hvis kjøleskapet blir vått fra vann, koble fra det og ring en autorisert serviceagent.
- Koble aldri kjøleskapet til energisparende enheter. Slike systemer er skadelige for produktet ditt.

Sikkerhets- og miljøinstrukser

1.6- Driftssikkerhet

- Bruk aldri kjemiske løsemidler på produktet. Det er risiko for eksplosjon!
- Hvis produktet ikke fungerer, må du koble det fra støpselet og ikke bruke det før det er reparert av en autorisert serviceagent. Det er risiko for elektrisk støt!
- Ikke plasser flammekilder (tente lys, sigaretter osv.) på eller i nærheten av produktet
- Ikke klatre på produktet. Det er fare for å falle og bli skadet!
- Ikke skad rørene i kjølesystemet med skarpe eller gjennomtrengende gjenstander. Kjølemiddelet som kan komme ut når kjølemiddelrør, rørforlengelse eller overflatebelegg blir punktert, forårsaker hudirritasjoner og øyeskader.
- Ikke plasser eller bruk elektriske apparater i kjøleskapet/fryseren, med mindre det er anbefalt av produsenten.
- Vær forsiktig så hendene dine eller andre deler av kroppen din ikke blir sittende fast i de bevegelige delene i kjøleskapet. Vær oppmerksom så du ikke klemmer fingrene mellom døren og kjøleskapet. Vær forsiktig når du åpner og lukker døren, spesielt hvis det er barn rundt.
- Spis aldri is, isbiter eller frossen mat rett etter at du har tatt dem ut av kjøleskapet. Det er risiko for frostskafer!
- Når hendene dine er våte, ikke berør indre vegger eller metalldele i fryseren eller maten som er lagret der. Det er risiko for frostskafer!
- Ikke legg bokser eller flasker som inneholder kullsyreholdige drikker eller fryselig væske i fryserommet. Bokser og flasker kan sprenges. Det er fare for personskade og materielle skader!
- Ikke plasser eller bruk brennbare sprayer, brennbare materialer, tørris, kjemiske stoffer eller lignende varmfølsomme materialer i nærheten av kjøleskapet. Det er fare for brann og eksplosjon!
- Ikke oppbevar eksplosive materialer som inneholder brennbare materialer, som for eksempel aerosolbokser, i produktet.
- Ikke legg beholdere fylt med væske på produktet. Å sprute vann på en elektrisk del

kan forårsake elektrisk støt eller fare for brann.

- Dette produktet er ikke beregnet på lagring av medisiner, blodplasma, laboratoriepreparater eller lignende medisinske stoffer og produkter som er underlagt det medisinske produktdirektivet.
- Hvis du bruker produktet til annet en tiltenkt formål, kan det føre til at produktene som er lagret i det, forringes eller ødelegges.
- Hvis kjøleskapet ditt er utstyrt med blått lys, må du ikke se på dette lyset med optiske verktøy. Ikke stir på UV-LED-lampen direkte på lenge. Ultraviolet lys kan forårsake belastning på øynene.
- Ikke overbelast produktet. Gjenstander i kjøleskapet kan falle ned når døren åpnes og forårsake personskade eller skade. Lignende problemer kan oppstå hvis noen gjenstander plasseres på produktet.
- Forsikre deg om at du har renset all isen og vannet som kan ha falt eller sprutet på gulvet for å unngå skader.
- Endre plasseringen av hyllene/flaskeholderne på døren til kjøleskapet ditt bare når de er tomme. Det er risiko for personskade!
- Ikke plasser gjenstander som kan falle ned/velte på produktet. Slike gjenstander kan falle ned når døren åpnes og forårsake personskader og/eller materielle skader.
- Ikke treff eller utøv kraft på glassflater. Knust glass kan forårsake personskader og/eller materielle skader.
- Kjølesystem for produktet ditt inneholder R600a-kjølemiddel: Type kjølemiddel som brukes i produktet er angitt på typemerket. Dette kjølemiddelet er brennbar. Vær derfor oppmerksom på ikke å skade kjølesystemet eller rørsystemet mens produktet er i bruk. Hvis rørsystemet er skadet:
 - Ikke ta på produktet eller strømkabelen,
 - Hold deg unna brannkilder som kan føre til at produktet tar fyr.
 - Luft området der produktet befinner seg. Ikke bruk vifter.
 - Ring autorisert serviceagent.
- Hvis produktet er skadet og du ser lekkasje av kjølemiddel, må du holde deg borte fra

Sikkerhets- og miljøinstrukser

kjølemiddelet. Kjølemiddel kan forårsake frostskafer i tilfelle hudkontakt.

For produkter med vanddispenser/ismaskin

- Bruk bare drikkevann. Fyll ikke vanntanken med væsker - så som fruktjuice, melk, kullsyreholdige drikker eller alkoholholdige drikker - som ikke er egnet til bruk i vanddispenseren.
- Det er en fare for helse og sikkerhet!
- Ikke la barn leke med vanddispenseren eller ismaskinen (Icematic) for å forhindre ulykker eller personskader.
- Ikke stikk fingrene eller andre gjenstander inn i vanddispenserhullet, vannkanalen eller ismaskinbeholderen. Det er fare for personskade eller materielle skader!

1.7- Vedlikehold og rengjøringsikkerhet

- Ikke trekk fra dørhåndtaket hvis du trenger å flytte produktet til rengjøringsformål. Håndtaket kan gå i stykker og forårsake personskader hvis du utøver for stor kraft.
- Ikke spray eller hell vann på eller i produktet for rengjøringsformål. Det er fare for brann og elektrisk støt!
- Ikke bruk skarpe eller slipende verktøy når du rengjør produktet. Ikke bruk rengjøringsprodukter, vaskemiddel, bensin, tynner, alkohol, lakk osv.
- Bruk bare rengjørings- og vedlikeholdsprodukter i produktet som ikke er skadelig for maten.
- Bruk aldri damp eller dampassistert rengjøringsmiddel for å rengjøre eller tine produktet. Damp kommer i kontakt med de strømførende delene i kjøleskapet ditt, og forårsaker kortslutning eller elektrisk støt!
- Forsikre deg om at ikke vann kommer inn i de elektroniske kretsene eller belysningsselementene til produktet.

- Bruk en ren og tørr klut til å tørke av fremmedlegemer eller støv på støpselpinnene. Ikke bruk en våt eller fuktig klut for å rengjøre pluggen. Det er fare for brann og elektrisk støt!

1.8- HomeWhiz

- Når du bruker produktet gjennom HomeWhiz-applikasjonen, må du følge sikkerhetsadvarslene, selv når du er borte fra produktet. Du må også følge advarslene i applikasjonen.

1.9- Belysning

- Ring den autoriserte tjenesten når det er nødvendig å skifte ut LED pære som brukes til belysning.

2 Kjøleskap

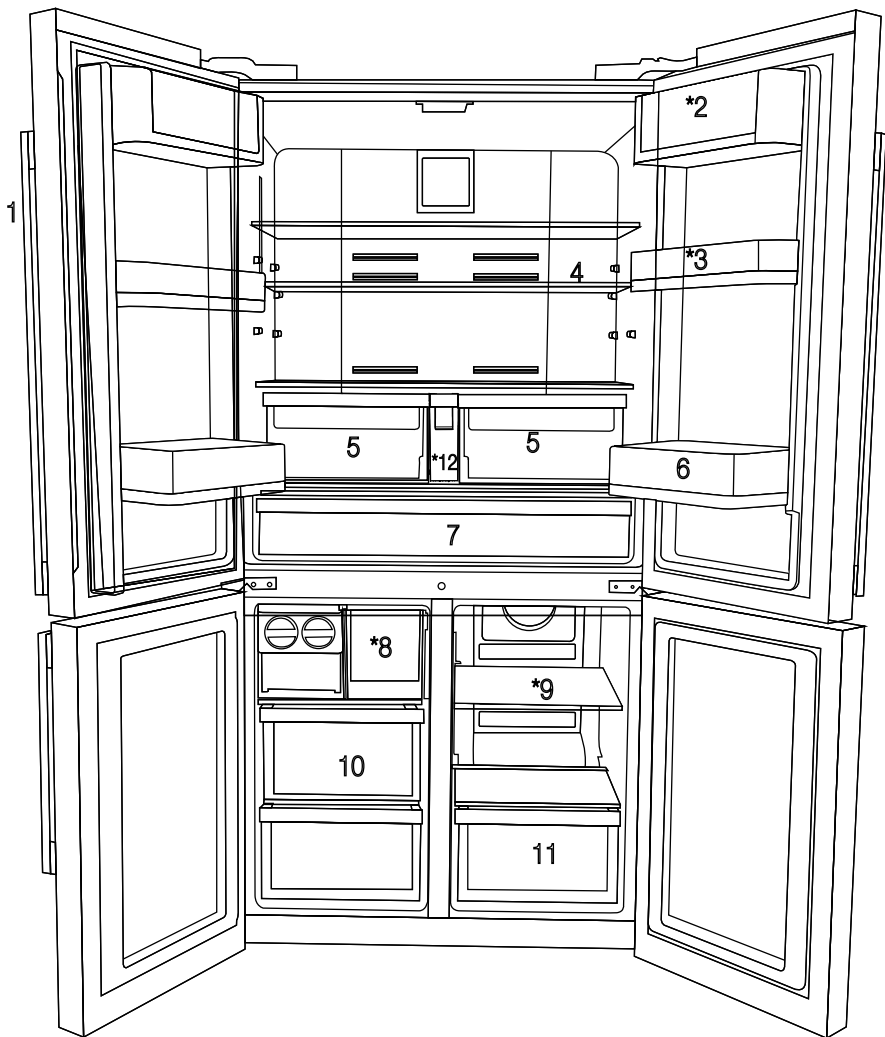

- 1- Kontroll- og indikatorpanel
- 2- Hylle for smør og ost
- 3- 70 mm bevegelig dørhylle
- 4- Kjøleskapets glasshylle
- 5- Kjøleskapets grønnsaksskuff
- 6- Dørhylle

- 7- Kjøledel
- 8- Isboks-skuff
- 9- Glasshylle/kjøledel i multisonen
- 10- Skuffer i fryserdelen
- 11- Skuff i multisonen
- 12- Vanntank

* VALGFRITT



*Tilleggsutstyr: Figurene i denne brukerveiledningen er skjematisk, og vil ikke nødvendigvis tilsvare ditt produkt nøyaktig. Hvis produktet ditt ikke inneholder de relevante delene, gjelder informasjonen for andre modeller.

2 Kjøleskap

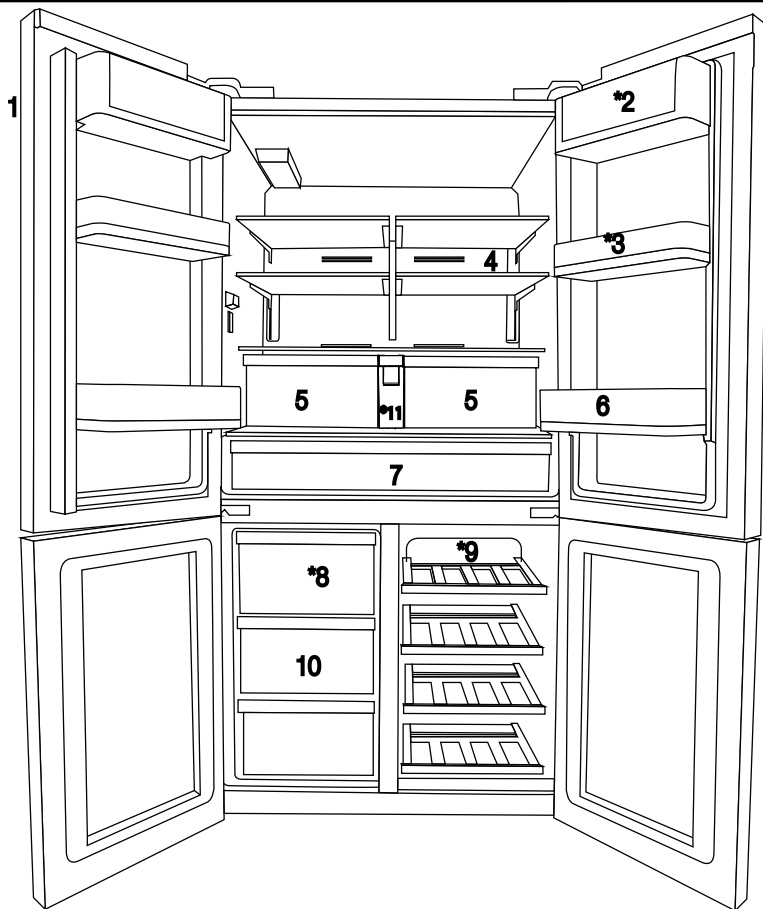

- 1- Kontroll- og indikatorpanel
- 2- Hylle for smør og ost
- 3- 70 mm bevegelig dørhylle
- 4- Kjøleskapets glasshylle
- 5- Kjøleskapets grønnsaksskuff
- 6- Dørhylle

- 7- Kjøledel
- 8- Isboks-skuff
- 9- Glasshylle/kjøledel i multisonen
- 10- Skuffer i fryserdelen
- 11- Vanntank
- * VALGFRITT



*Tilleggsutstyr: Figurene i denne brukerveiledningen er skjematisk, og vil ikke nødvendigvis tilsvare ditt produkt nøyaktig. Hvis produktet ditt ikke inneholder de relevante delene, gjelder informasjonen for andre modeller.

3 Montering

3.1 Egnet plassering

Kontakt autorisert service for installasjon av produktet. Når du skal klargjøre produktet for bruk, må du se informasjonen i brukerveiledningen og forsikre deg om at vann- og strømtilkoblinger er korrekte. Hvis ikke, må du ringe en kvalifisert elektriker og tekniker for å få utført nødvendige endringer.



ADVARSEL: Produsenten er ikke ansvarlig for skader som oppstår som følge av at prosedyrer har blitt utført av ikke-godkjente personer.



ADVARSEL: Produktet må ikke være tilkoblet under montering. Ellers er det fare for dødsfall eller alvorlige personskader!



ADVARSEL: : Hvis døren inn til rommet der produktet skal plasseres er for smal, må du ta av døren inn til rommet og føre produktet inn sidelengs. Hvis dette ikke fungerer, må du kontakte autorisert service.

- Plasser produktet på et plant gulv for å unngå risting.
- Produktet skal installeres minst 30 cm på avstand fra varmekilder, slik som f.eks. komfyrer, register i varmeapparater, sentralvarme og kokeplater, samt minst 5 cm borte fra elektriske ovner.
- Produktet skal ikke utsettes for direkte sollys og skal ikke oppbevares på fuktige steder.
- Produktet krever tilstrekkelig luftsirkulasjon for å fungere effektivt. Hvis produktet plasseres i en alkove, må du la det være en klaring på minst 5 cm mellom produktet og taket, bakveggen og veggene.
- Hvis produktet plasseres i en alkove, må du la det være en klaring på minst 5 cm mellom produktet og taket, bakveggen og veggene. Kontroller om beskyttelseskomponenten for bakveggenklaringen er til stede der det er plassert (hvis den følger med produktet). Hvis komponenten ikke er tilgjengelig, eller hvis den er mistet eller har falt, må du plassere produktet

slik at det er minst 5 cm klaring mellom den bakre overflaten til produktet og veggene i rommet. Avstanden bak er viktig for at produktet skal fungere effektivt.

- Ikke monter produktet på steder der temperaturen faller under -5°C .

3.2 Montere plastkilene

Plastkilene leveres sammen med produktet for å lage en avstand for luftsirkulasjon mellom produktet og bakveggen.

1. Når du skal montere plastkilene, må du skru ut skruene på produktet og bruke skruene som følger med kilene.

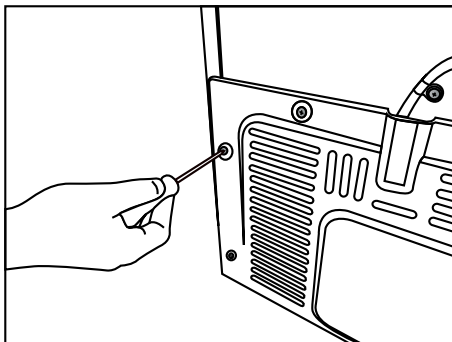

2. Sett de to plastkilene på dekslet på ventilasjonsanlegget bak, som illustrert på figuren.

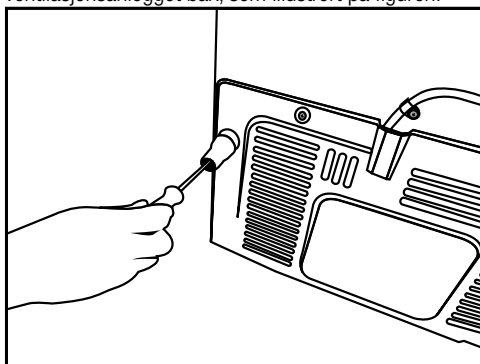

Montering

3.3 *Justere føttene

Hvis produktet er ubalansert etter installering, må du justere føttene ved å dreie dem mot høyre eller venstre.

* Hvis produktene dine ikke har en vinavdeling eller ikke er en glassdør, har det fastmonterte stativer istedenfor justerbare stativer.

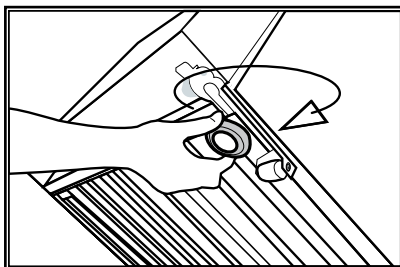
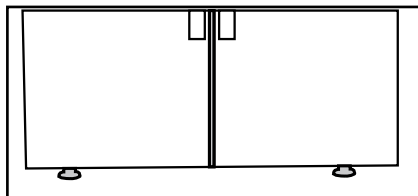

For å justere dørene vertikalt,
Løsne festemutteren nederst
Skru justeringsmutteren (CW / CCW) i henhold til plasseringen av døren
Trekk til festemutteren for den endelige posisjon

For å justere dørene horisontalt,
Løsne festeboltene på toppen
Skru justeringsskruen (CW/CCW) på siden i henhold til plasseringen av døren
Trekk til festeskruen på toppen for siste posisjon

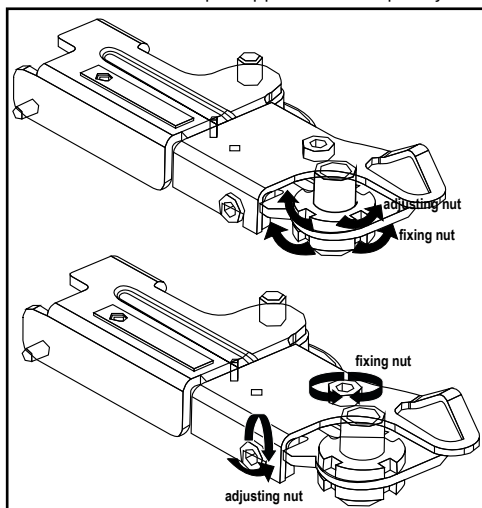

Montering

- Øvre hengselgruppe festes med tre skruer.
- Hengseldekslet settes på etter at kontaktene er montert.
- Deretter festes hengseldekslet med to skruer.

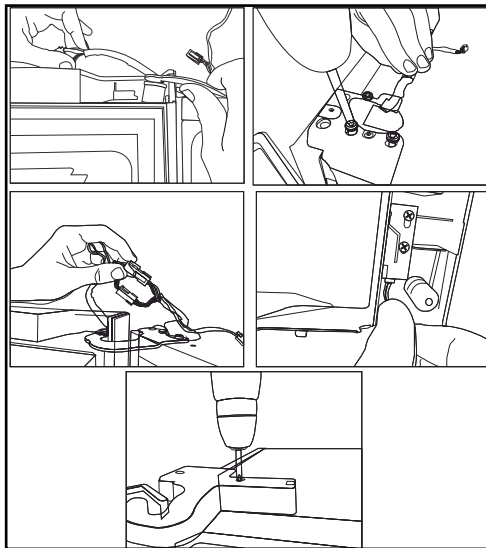

3.4 Elektrisk tilkobling



ADVARSEL: Ikke lag slike tilkoblinger ved bruk av skjøteledninger eller flergrensstøpsler.



ADVARSEL: Skadde strømkabler må skiftes ut av en godkjent servicetekniker.



Hvis to kjøleskap skal plasseres ved siden av hverandre, skal det være en avstand på minst 4 cm mellom dem.

- Vår bedrift skal ikke være ansvarlig for skader som oppstår som en følge av at produktet brukes uten jording og elektrisk tilkobling i henhold til lokale forskrifter.
- Strømledningens støpsel skal være lett tilgjengelig etter installasjon.
- Ikke bruk forlengelsesledninger eller trådløse flergrensuttak mellom produktet og stikkkontakten.

4 Forberedelse

4.1 Ting som må gjøres for å spare energi



Det er farlig å koble kjøleskapet til strømsparingsystemer, fordi disse kan føre til skade på produktet.

- for et frittstående apparat; "Dette kjøleapparatet er ikke ment å brukes som et innebygd apparat";
- For et frittstående apparat; "Dette kjøleapparatet er ikke ment å brukes som et innebygd apparat.
- Ikke hold dørene til kjøleskapet åpne over lang tid.
- Ikke sett varm mat eller drikke i kjøleskapet.
- Ikke overbelast kjøleskapet. Kjølekapasiteten reduseres når luftsirkulasjonen inne i skapet blokkeres.
- Ikke plasser kjøleskapet på steder der det utsettes for direkte sollys. Produktet skal installeres minst 30 cm på avstand fra varmekilder, slik som f.eks. komfyrer, ovner, sentralvarme og kokeplater, samt minst 5 cm borte fra elektriske ovner.
- Sørg for å holde maten i kjøleskapet i lukkede beholdere.
- Ettersom varm og fuktig luft ikke vil trenge direkte inn i produktet når dørene ikke er åpne, vil produktet optimalisere seg selv for å sørge for forhold som er tilstrekkelige for å beskytte maten din. I denne strømsparingsfunksjonen starter funksjoner og komponenter som kompressor, vifte, varmeapparat, avriming, belysning osv. ved behov for å bruke minst mulig energi under disse forholdene samtidig som matvarenes ferskhet bevares.
- Du kan øke lagringsplassen i kjøleskapets fryserdel ved å ta ut de øverste skuffene og sette dem oppå glasshyllen. Strømforbruket som er angitt for kjøleskapet er fastsatt etter at IceMatic og de øvre skuffene er tatt ut for maksimal belastning. Det anbefales at de nedre skuffene i fryseren og i multisonen brukes under belastning.

- Luftsirkulasjonen må ikke blokkeres ved at det plasseres mat foran viftene i fryserdelen og i multisonen. Matvarer må plasseres minst 5 cm foran gitteret som beskytter viftene.
- Tining av frose matvarer i kjøleskapsdelen sparer både energi og bevarer kvaliteten på maten.



Temperaturen i det rommet der kjøleskapet plasseres, skal være minst 10 °C. Bruk av kjøleskapet under kaldere forhold enn dette anbefales ikke av hensyn til yteevnen.



Det må rengjøres grundig inni kjøleskapet.



Hvis to kjøleskap skal plasseres ved siden av hverandre, skal det være en avstand på minst 4 cm mellom dem.

4.2 Anbefalinger for ferskvare delen

- Ikke la mat ligge inntil temperatursensorene i ferskvare delen. For å opprettholde ideell temperatur i ferskvare delen må du sørge for at sensorene ikke dekkes av mat.
- Ikke sett varm mat eller drikke i produktet.

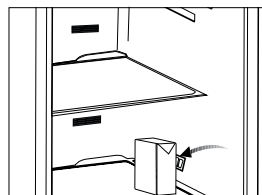
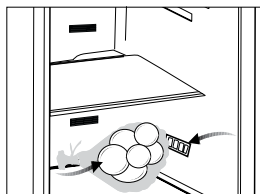

4.3 Første gangs bruk

Før du begynner å bruke produktet må du kontrollere at alle forberedelser er gjort i henhold til instruksjonene i delene "Viktige instruksjoner for sikkerhet og miljø" og «Installasjon».

- Rengjør de indre delene av kjøleskapet som anbefalt i avsnittet "Vedlikehold og rengjøring". Før du slår på kjøleskapet, må du kontrollere at innsiden er tørr.
- Koble kjøleskapet til et jordet strømuttak. Lyset i kjøleskapet slås på når du åpner døren.
- Kjør kjøleskapet uten å sette mat i det i 6 timer, og ikke åpne døren med mindre det er helt nødvendig.



Kompressoren avgir lyd når den starter opp. Væsken og gassene som er forseglet inne i kjølesystemet kan også avgi lyd selv om kompressoren ikke går, noe som for øvrig er helt normalt.



Kjøleskapets kanter framme vil kunne føles varme. Dette er normalt. Disse delene på kjøleskapet er konstruert slik at de blir varme for å unngå kondens.

5 Bruk av produktet

5.1 Indikatorpanel

Indikatorpanelene kan variere avhengig av produktmodellen.

Audiale eller visuelle funksjoner på indikatorpanelet vil bistå i bruk av kjøleskapet.

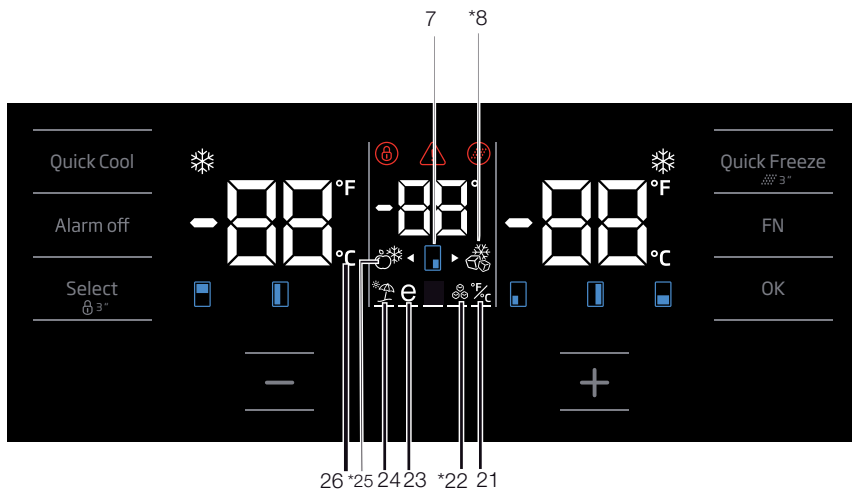
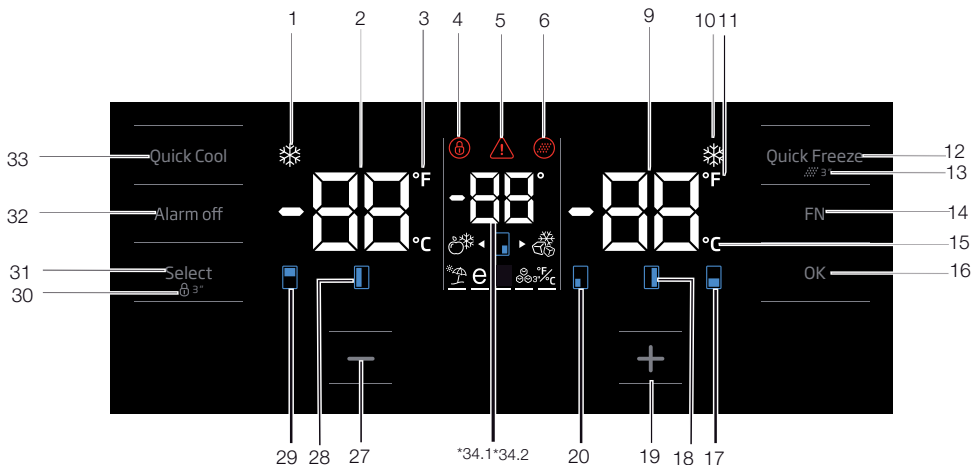

*Tilleggsutstyr: Figurene i denne brukerveiledningen er skjematisk, og vil ikke nødvendigvis tilsvare ditt produkt nøyaktig. Hvis produktet ditt ikke inneholder de relevante delene, gjelder informasjonen for andre modeller.

Bruk av produktet

1. Indikator for hurtigkjølingsfunksjonen

Denne tennes når hurtigkjølingsfunksjonen aktiveres.

2. Temperaturindikator for kjøleskapsdel

Her vises temperaturen i kjøleskapsdelen. Denne kan stilles til 8, 7, 6, 5, 4, 3, 2, 1.

3. Fahrenheit-indikator

Denne er en Fahrenheit-indikator. Når Fahrenheit-indikatoren er aktivert, vises de angitte temperaturverdiene i Fahrenheit, og det relevante ikonet slås på.

4. Nøkkellås

Trykk på nøkkellås-knappen samtidig i tre sekunder. Nøkkellås-symbolet tennes, og nøkkellåsmodus aktiveres. Knappene fungerer ikke hvis nøkkellåsmodus er aktivert. Trykk på nøkkellås-knappen samtidig i tre sekunder en gang til. Nøkkellås-symbolet slukker, og nøkkellåsmodus avsluttes.

Trykk på nøkkellås-knappen dersom du ønsker å hindre endring av temperaturinnstillingen av kjøleskapet.

5. Strømfeil / Feil pga. høy temperatur / Feilvarsel

Denne indikatoren tennes ved strømfeil, feil pga. høy temperatur og feilvarsler. Under langvarige strømfeil, blinker den høyeste temperaturverdien som oppnås på det digitale displayet. Etter å ha sjekket matvarene som er plassert i fryserseksjonen, trykker du på koble ut alarm-knappen for å slette advarselen.

Se i delen «Anbefalte løsninger for feilsøking» i brukerhåndboken hvis du ser at denne indikatoren lyser.

6. Ikon for tilbakestilling av filter

Dette ikonet tennes når filteret må tilbakestilles.

7. Ikon for temperaturendring i kjøleskapsdel

Angir den kjøleskapsdelen der temperaturen skal endres. Når ikonet for temperaturendring i kjøleskapsdel blinker, har du valgt den relevante kjøleskapsdelen.

8. Ikon for fryserjoker

Hold FN-knappen over ikonet for fryserjokeren. Ikonet begynner å blinke. Når du trykker på OK, tennes ikonet for fryserjokeren og fungerer som en fryser.

9. Temperaturindikator for fryser

Her vises temperaturen i fryserdelen. Denne kan stilles til -18, -19, -20, -21, -22, -23, -24.

10. Funksjonsindikator for hurtigfrys

Denne tennes når hurtigfrysfunksjonen aktiveres.

11. Fahrenheit-indikator

Denne er en Fahrenheit-indikator. Når Fahrenheit-indikatoren er aktivert, vises de angitte temperaturverdiene i Fahrenheit, og det relevante ikonet slås på.

12. Knapp for hurtigfrysfunksjon

Trykk på denne knappen for å aktivere eller deaktivere hurtigfrysfunksjonen. Når du aktiverer funksjonen, kjøles fryserseksjonen ned til en temperatur som er lavere enn innstilt verdi.



Bruk hurtigfrysfunksjonen når du ønsker rask innfrysing av maten du legger i fryserrommet. Hvis du ønsker å fryse ned store mengder fersk mat, må du aktivere denne funksjonen før du legger inn matvarene.



Hvis du ikke avbryter det, vil hurtigfrys avbryte seg selv automatisk etter maksimalt 24 timer eller når kjølerdelen har nådd ønsket temperatur.



Denne funksjonen gjenopprettes ikke etter et strømbrudd.

13. Tilbakestilling av filter

Trykk på hurtigfrysknappen i 3 sekunder på nytt for å tilbakestille filteret. Ikonet for tilbakestilling av filter slukker.

14. FN-knapp

Med denne knappen kan du veksle mellom de funksjonene du vil bruke. Når du trykker på denne tasten, begynner ikonet og ikon-indikatoren for funksjonen som skal aktiveres eller deaktiveres å blinke. FN-knappen deaktiveres hvis den ikke

Bruk av produktet

trykkes på i løpet av 20 sekunder. Du må trykke på denne knappen for å bytte funksjon igjen.

15. Celsius-indikator

Denne er en Celsius-indikator. Når Celsius-indikatoren er aktivert, vises de angitte temperaturverdiene i Celsius, og det relevante ikonet slås på.

16. OK-knapp

Når du har navigert i funksjonene ved bruk av FN-knappen, og når funksjonen avbrytes via OK-knappen, blinker det relevante ikonet og ikon-indikatoren. Når funksjonen aktiveres, forblir det på. Indikatoren fortsetter å blinke for å vise hvilket ikonet det er på.

17. Ikon for temperaturendring i kjøleskapsdel

Angir den kjøleskapsdelen der temperaturen skal endres. Når ikonet for temperaturendring i kjøleskapsdel blinker, har du valgt den relevante kjøleskapsdelen.

18. Ikon for temperaturendring i kjøleskapsdel

Angir den kjøleskapsdelen der temperaturen skal endres. Når ikonet for temperaturendring i kjøleskapsdel blinker, har du valgt den relevante kjøleskapsdelen.

19. Angi økning-knapp

Bruk valgknappen til å velge relevant kjøleskapsdel. Ikonet for den relevante kjøleskapsdelen begynner å blinke. Hvis du trykker på angi økning-knappen under denne prosessen, øker den angitte verdien. Hvis du fortsetter å trykke på den, går den til slutt tilbake til begynnelsen.

20. Ikon for temperaturendring i kjøleskapsdel

Angir den kjøleskapsdelen der temperaturen skal endres. Når ikonet for temperaturendring i kjøleskapsdel blinker, har du valgt den relevante kjøleskapsdelen.

21. Stille inn Celsius- og Fahrenheit-indikator

Svev FN-knappen over denne knappen, og velg Fahrenheit og Celsius via OK-knappen. Når du har valgt den relevante temperaturtypen, tennes Fahrenheit- og Celsius-indikatoren.

22. Ismaskin på ikonet

Trykk på FN-tasten (til den når isikonet og den nederste linjen) for å slå på ismaskinen. Ismaskin på-ikonet og ismaskinens funksjonsindikator begynner å blinke når du lyser dem opp, slik at du kan forstå om ismaskinen skal slås på eller av. Når du trykker på OK-knappen, lyser ismaskinikonet kontinuerlig og indikatoren fortsetter å blinke under denne prosessen. Hvis du ikke trykker på noen knapp etter 20 sekunder, forblir ikonet og og vinmodusen på. Dermed blir ismaskinen slått på. For å slå av ismaskinen igjen, lys opp ikonet og indikatoren; dermed vil både ismaskinen på ikonet og indikatoren begynne å blinke. Hvis du ikke trykker på noen knapp innen 20 sekunder, slås ikonet og indikatoren av og ismaskinen slås av igjen.



Indikerer om icematic er på eller av.



Vannstrømmen fra vanntanken stopper når denne funksjonen ikke er valgt. Imidlertid kan is laget tidligere tas fra icematic.

23. Ikon for Eco-Fuzzy-funksjon

Trykk på FN-knappen (til den viser e-ikonet og den nedre linjen) for å aktivere Eco-Fuzzy. Når du svever over Eco-Fuzzy-ikonet og indikatoren for Eco-Fuzzy-funksjonen, begynner de å blinke. På denne måten kan du se om Eco-Fuzzy-funksjonen blir aktivert eller deaktivert. Når du trykker på OK-knappen, lyser ikonet for Eco-Fuzzy-funksjonen kontinuerlig og indikatoren fortsetter å blinke. Hvis du ikke trykker på knappen før det har gått 20 sekunder, forblir ikonet og indikatoren påslått. Da blir Eco-Fuzzy-funksjonen aktivert. For å avbryte Eco-Fuzzy-funksjonen må du sveve over ikonet og indikatoren på nytt, og trykke på OK. Nå begynner Eco-Fuzzy-ikonet og indikatoren å blinke. Hvis du ikke trykker på knappen før det har gått 20 sekunder, slukkes ikonet og indikatoren og Eco-Fuzzy-funksjonen avbrytes.

24. Ikon for feriefunksjon

Trykk på FN-knappen (til den viser paraply-ikonet og den nedre linjen) for å aktivere feriefunksjonen. Når du svever over ikonet og indikatoren for

Bruk av produktet

feriefunksjonen, begynner de å blinke. På denne måten kan du se om feriefunksjonen blir aktivert eller deaktivert. Når du trykker på OK-knappen, lyser ikonet for feriefunksjonen kontinuerlig, og feriefunksjonen aktiveres. Indikatoren fortsetter å blinke under denne prosessen. Trykk på OK en gang til for å avbryte feriefunksjonen. Nå begynner ikonet og indikatoren for feriefunksjonen å blinke, og feriefunksjonen avbrytes.

25. Ikon for kjøleskapsjoker

Når du velger ikonet for kjøleskapsjoker ved bruk av FN-knappen og deretter trykker OK, endres jokerdelen til en kjøleskapsdel og fungerer som en kjøler.

26. Celsius-indikator

Denne er en Celsius-indikator. Når Celsius-indikatoren er aktivert, vises de angitte temperaturverdiene i Celsius, og det relevante ikonet slås på.

27. Angi reduksjon-funksjon

Bruk valgknappen til å velge relevant kjøleskapsdel. Ikonet for den relevante kjøleskapsdelen begynner å blinke. Hvis du trykker på angi reduksjon-knappen under denne prosessen, reduseres den angitte verdien. Hvis du fortsetter å trykke på den, går den til slutt tilbake til begynnelsen.

28. Ikon for temperaturendring i kjøleskapsdel

Angir den kjøleskapsdelen der temperaturen skal endres. Når ikonet for temperaturendring i kjøleskapsdel blinker, har du valgt den relevante kjøleskapsdelen.

29. Ikon for temperaturendring i kjøleskapsdel

Angir den kjøleskapsdelen der temperaturen skal endres. Når ikonet for temperaturendring i kjøleskapsdel blinker, har du valgt den relevante kjøleskapsdelen.

30. Nøkkellås

Trykk på nøkkellås-knappen samtidig i tre sekunder. Nøkkellås-symbolet tennes, og nøkkellåsmodus aktiveres. Knappene fungerer ikke hvis nøkkellåsmodus er aktivert. Trykk på nøkkellås-knappen samtidig i tre

sekunder en gang til. Nøkkellås-symbolet slukker, og nøkkellåsmodus avsluttes.

Trykk på **nøkkellås**-knappen dersom du ønsker å hindre endring av temperaturinnstillingen av kjøleskapet.

31. Valgknapp

Bruk denne knappen til å velge hvilken kjøleskapsdel du vil endre temperaturen i. Trykk på denne knappen for å veksle mellom kjøleskapsdelene. Du kan se hvilken kjøleskapsdel som er valgt ut fra ikonene for kjøleskapsdelene (7,17,18,20,28,29). Ikonet som blinker, angir kjøleskapsdelen som du ønsker å endre temperatur i. Deretter kan du endre den angitte verdien ved å trykke på knappen (27) for å redusere den angitte verdien eller på knappen (19) for å øke den angitte verdien for kjøleskapsdelen. Hvis du ikke trykker på valgknappen innen 20 sekunder, slukkes ikonene for kjøleskapsdelene. Du må trykke på knappen på nytt for å velge en kjøleskapsdel igjen.

32. Alarm av-advarsel

I tilfelle varslings om strømfeil/høy temperatur: Etter å ha sjekket matvarene som er plassert i fryserseksjonen, trykker du på koble ut alarmknappen for å slette advarselen.

33. Knapp for hurtigkjølingsfunksjon

Knappen har to funksjoner. Trykk kort på knappen for å aktivere eller deaktivere hurtigkjølfunksjonen. Hurtigkjøлиндikatoren slås av og produktet går tilbake til sine opprinnelige innstillinger.



Bruk hurtigkjølfunksjonen når du raskt vil kjøle ned maten du har satt inn i kjøleskapsseksjonen. Hvis du ønsker å kjøle ned store mengder fersk mat, må du aktivere denne funksjonen før du setter inn matvarene.



Hvis du ikke avbryter det, vil hurtigkjøl avbryte seg selv automatisk etter maksimalt 1 timer eller når kjølerdelen har nådd ønsket temperatur.



Hvis du trykker på hurtigkjølknappen gjentatte ganger med korte mellomrom, vil den elektroniske kretsbeskyttelsen bli aktivert og kompressoren vil ikke starte opp umiddelbart.



Denne funksjonen gjenopprettes ikke etter et strømbrudd.

34. 1 Indikator for temperatur i jokerdel

Den angitte temperaturverdien for jokerskjøleskapsdelen vises.

34. 2 Indikator for temperatur i vinkjølerdelen

Den angitte temperaturverdien for vinkjølerdelen vises.

Bruk av produktet

5.2 Indikatorpanel

Indikatorpanelene kan variere avhengig av produktmodellen.

Audiale eller visuelle funksjoner på indikatorpanelet vil bistå i bruk av kjøleskapet.

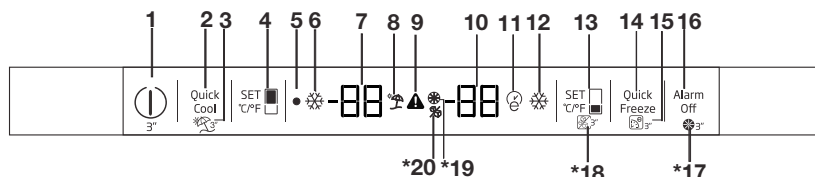

1 På/av-funksjon

Trykk på på/av-knappen i tre sekunder for å slå av eller på kjøleskapet.

2 Hurtigkjølfunksjon

Når du trykker på hurtigkjølnappen, vil temperaturen i delen bli kaldere enn de justerte verdiene.

Denne funksjonen kan brukes til mat som er plassert i kjøleskapet og krever hurtig nedkjøling.

Ønsker du å kjøle ned større mengder mat, anbefales det at du aktiverer denne funksjonen før du legger mat inn i kjøleskapet. Hurtigkjølindikatoren tennes når hurtigkjølfunksjonen aktiveres.

For å avbryte denne funksjonen trykker du på hurtigkjølnappen på nytt. Hurtigkjølindikatoren vil slukke og gå tilbake til de normale innstillingene. Hvis du ikke avbryter den, vil hurtigkjølfunksjonen avbrytes automatisk etter 2 timer eller når kjøleskapsdelen når den nødvendige temperaturen. Denne funksjonen gjenopprettes ikke etter et strøbrudd.

3 Feriefunksjon

Trykk på hurtigkjøl/ferie-knappen i tre sekunder for å aktivere feriefunksjonen. Du kan deaktivere funksjonen ved å trykke på den samme knappen i tre sekunder, eller ved å trykke på kjøleskaps innstillingsknapp.

Når feriemodus er aktivert, vises ikke den angitte verdien for ferskvare delen. Det vises bare en strek.

Når feriemodus er aktivert, er temperaturen i ferskvare delen 10 Celsius-grader (50 Fahrenheit) høyere. Derfor bør du ikke oppbevare mat i

ferskvare delen. Temperaturen i fryseren endres ikke.

4 Funksjon for innstilling av kjøleskap

Bruk denne funksjonen til å stille inn temperaturen i kjøleskapet. Trykk på denne knappen for å stille inn temperaturen i kjøleskapet til henholdsvis 2, 3, 4, 5, 6, 7, 8 eller 1 °C.

5 Av-indikator

Av-indikatorer lyser når kjøleskapet er i «Av»-modus.

6 Hurtigkjølindikator

Ikonet lyser når hurtigkjølfunksjonen er aktiv.

7 Indikator for innstilling av temperatur i kjøleskapsdelen

Indikerer temperaturen som er stilt inn for kjøleskapsdelen.

8 Ferieindikator

Ikonet lyser når feriefunksjonen er aktiv.

9 Indikator for høy temperatur / feilvarsling

Dette ikonet tennes ved feil på grunn av høye temperaturer og feilvarslinger.

10 Fryserdel

Indikator for innstilling av temperatur viser temperaturen som er stilt inn for fryserdelen.

11 Eco-Extra-indikator

Eco-Extra-indikatoren indikerer at Eco-Extra-funksjonen er aktiv.



*Tilleggsutstyr: Figurene i denne brukerveiledningen er skjematisk, og vil ikke nødvendigvis tilsvare ditt produkt nøyaktig. Hvis produktet ditt ikke inneholder de relevante delene, gjelder informasjonen for andre modeller.

Bruk av produktet

12 Hurtigfrysindikator

Denne indikatoren lyser når hurtigfrysfunksjonen er aktiv.

13 Funksjon for innstilling av fryser

Denne funksjonen gjør at du kan stille inn temperaturen i fryserdelen. Trykk på denne knappen for å stille inn temperaturen i fryserrommet til henholdsvis ,8- ,6- ,4- ,2- ,0 10- og 12-.

14 Hurtigfrysfunksjon

Hurtigfrysindikatoren tennes når hurtigfrysfunksjonen er på. For å avbryte denne funksjonen trykker du på hurtigfrysknappen på nytt. Hurtigfrysindikatoren slukkes og går tilbake til de normale innstillingene. Hvis du ikke avbryter den, vil hurtigfrysfunksjonen avbrytes automatisk etter 4 timer eller når fryserdelen når den nødvendige temperaturen.

Hvis det skal fryses store mengder fersk mat, trykker du på hurtigfrysknappen før maten legges i fryseren. Hvis du trykker på hurtigfrysknappen flere ganger med korte mellomrom, aktiveres den elektroniske sikringen umiddelbart.

Denne funksjonen gjenopprettes ikke etter et strøbrudd.

15 Eco-Extra-funksjon (ekstra økonomisk bruk)

Trykk på Quick Freeze\Eco Extra-knappen i tre sekunder for å aktivere Eco Extra-funksjonen. Kjølenskapet vil begynne driften i den mest økonomiske modusen i minst 6 timer senere, og den økonomiske bruksindikatoren vil slå på når funksjonen er aktiv. Trykk på hurtigfryseknappen i tre sekunder for å deaktivere Eco Fuzzy-funksjonen.

16 Alarm av

Når kjøleskapsdøren har vært åpen i to minutter eller ved sensorfeil, utløses en alarm. Alarmen kan slås av ved å trykke på «Alarm av»-knappen. Sensorfeilalarmen vil ikke få av ved strøbrudd. Hvis du lukker døren og deretter åpner den igjen, aktiveres «Åpen dør»-alarmen på nytt etter to minutter.

5.3 Frysing av ferske matvarer

- For å bevare kvaliteten på maten må den fryses så raskt som mulig etter at den er satt inn i fryseren. Bruk hurtigfrysfunksjonen til dette.
- Hvis du fryser matvarene mens de er ferske, kan du oppbevare dem lenger i fryserrommet.
- Pakk inn maten som skal fryses slik at luft ikke kommer inn i emballasjen.
- Sørg for at maten er godt innpakket før du legger den i fryseren. Bruk frysebeholdere, folie og vanntett papir, plastposer og annen emballasje i stedet for vanlig innpakkingspapir.
- Merk hver pakke med mat tydelig med dato før du legger dem i fryseren. Dette gjør det enklere å se hvilken mat som er ferskest når du åpner fryseren. For å sikre at den maten som allerede er fryst ned blir spist først, kan du legge den fremre del av fryserdelen.
- Frossen mat må brukes rett etter den er opptint og må ikke fryses på nytt.
- Ikke frys for store matmengder samtidig.
- «Aktiver hurtigfrys-funksjonen 24 timer før du fryser ferske matvarer. Fersk mat bør plasseres i de nederste skuffene. Etter at du har plassert de ferske matvarene, aktiverer du hurtigfrys-funksjonen igjen. Når fryseskapet er satt til hurtigfrysing, blir fryseboksen automatisk innstilt på samme funksjon. «

5.4 Anbefalinger for bevaring av frossen mat

Fryserdelen må ha en temperatur på minst -18 °C.

1. Legg pakningene i fryseren så snart som mulig etter innkjøp slik at de ikke tiner.
2. Sjekk om «Brukes innen»- og «Best før»-datoene på pakningen er utløpt før du fryser matvarene.
3. Kontroller at emballasjen rudnt matvarene ikke er skadet.

Bruk av produktet

Innstilling av temperatur i fryserdelen	Innstilling av temperatur i kjøleskapsdelen	Kommentarer
-18 °C	4 °C	Dette er den normalt anbefalte innstillingen.
-20, -22 eller -24 °C	4 °C	Disse innstillingene anbefales når omgivelsestemperaturen overstiger 30 °C.
Hurtigfrysing	4 °C	Brukes når du ønsker å fryse mat på kort tid. Kjøleskapet går tilbake til forrige modus når prosessen er over.
-18 °C eller kaldere	2 °C	Bruk disse innstillingene hvis du tror at det ikke er kaldt nok i kjøleskapsdelen på grunn av varmeforholdene, eller ved hyppig åpning og lukking av døren.

5.5 Informasjon om dypfrysing

IEC 62552-standarden krever at kjøleskapet ved en omgivelsestemperatur på 25 °C kan fryse minst 4,5 kg mat til -18 °C eller kaldere innen 24 timer for hver 100 liter frysevolum.

Det er bare mulig å bevare maten over lang tid ved -18 °C eller lavere.

Du kan bevare ferskheten i maten i mange måneder (ved -18 °C eller lavere temperaturer i dypfryser).

Mat som skal fryses skal ikke komme i kontakt med tidligere frosne matvarer for å unngå delvis opptining av disse.

Grønnsaker kan oppbevares frosne i lenger tid hvis de forvelles først (kok opp, og hell av vannet).

Når du har helt av vannet, legger du dem i lufttette poser og plasserer dem i fryseren. Matvarer som bananer, tomater, salat, selleri, kokte egg og poteter egner seg ikke for frysing. Når slike matvarer fryses, mister de næringsverdi og smak. De ødelegges imidlertid ikke, og utgjør ikke noen helsefare.

Bruk av produktet

5.6 Plassering av maten

Hyller i fryserdelen	Ulike slags frossen mat som kjøtt, fisk, is krem, grønnsaker, osv.
Kjøleskapshyller	Mat i panner, på tildekkede tallerkener og i lukkede beholdere, egg (i lukket beholder)
Dørhyller i kjøleskapsdelen	Små, innpakke de matvarer eller drikker
Grønnsaksskuff	Frukt og grønnsaker
Ferskvare del	Delikatesser (frokostingredisener, kjøttprodukter som må spises i løpet av kort tid)

5.7 Advarsel om åpen dør

(Denne funksjonen er ekstrautstyr)

Åpen dør-varslings systemet til kjøleskapet ditt kan variere avhengig av modell.

Versjon 1;

Hvis døren til produktet forblir åpen i en viss tid (mellom 60 s og 120 s), høres et lydvarselsignal; avhengig av produktmodell, kan et visuelt varselsignal (lysblink) også vises. Hvis du lukker døren til enheten eller trykker på en knapp på skjermen til enheten, hvis det finnes, vil varselyden stoppe.

Versjon 2;

Hvis døren til enheten forblir åpen i en viss periode (mellom 60 s og 120 s), høres varselet om åpen dør. Varsel om åpen dør avgis gradvis. Først begynner en hørbar advarsel å høres. Etter 4 minutter, hvis døren fortsatt ikke er lukket, aktiveres en visuell advarsel (lysblink). Varselet om døråpning vil bli forsinket i en viss tidsperiode (mellom 60 s og 120 s) når en tast på produktskjermen, hvis det finnes, trykkes. Deretter starter prosessen på nytt. Når enhetsdøren er lukket, vil varselet om åpen dør bli avbrutt.

5.8 Grønnsaksskuff

Grønnsaksskuffen i kjøleskapet er utformet spesielt til å holde grønnsakene dine ferske uten at de mister fuktigheten. Til dette formålet sirkulerer kald luft rundt grønnsaksskuffen. Ta ut dørhyllene som står mot grønnsaksskuffen før du tar den ut.

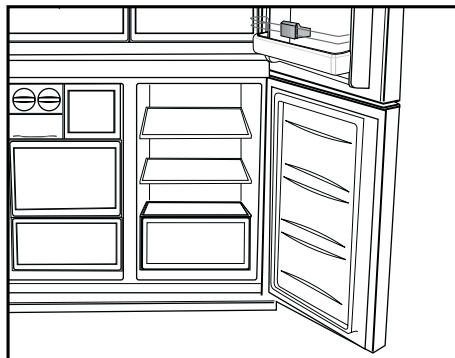

5.9 Grønnsaksskuff med fuktighetskontroll

(FreSHelf)

(Denne funksjonen er ekstrautstyr)

Den fuktighetskontrollerte grønnsaksskuffen kontrollerer fuktigheten til frukten og grønnsakene og bidrar til at maten holder seg fersk lenger.

Vi anbefaler at bladgrønnsaker, som salat og spinat samt andre grønnsaker som lett mister fuktigheten, legges så vannrett som mulig i grønnsaksskuffen og ikke vannrett på røttene.

Når grønnsakene blir lagt inn, bør du ta hensyn til vekten. Tunge og harde grønnsaker bør legges i bunnen av skuffen, og de lette og myke grønnsakene bør legges på toppen.

Legg aldri grønnsakene i skuffen innpakket i emballasjen. Hvis de blir liggende i plasten, råtner de etter kort tid. Hvis du av hygieniske årsaker foretrekker at grønnsakene ikke er i kontakt med hverandre, bør du bruke tørkepapir eller lignende som mellomlegg istedenfor plast.

Frukt som f.eks. pærer, aprikoser og fersken, og spesielt frukt som produserer store mengder etylen, skal ikke ligge sammen med annen frukt eller andre grønnsaker. Etylengassen som avgis

Bruk av produktet

fra disse fruktene kan få resten av frukten til å modnes raskere og råtne på kortere tid.

5.10 Eggbrett

Du kan montere eggholderen på ønsket dør eller hylle.

Sett aldri eggholderen i fryseren.

5.11 Bevegelig midtdel

Den bevegeligemiddelen er beregnet på å hindre at kald luft slipper ut fra kjøleskapet.

1 Forsegling oppnås når dørpakningen presses mot overflaten på den bevegelige midtdelen når du lukker kjøleskapsdøren.

2 En annen grunn til at kjøleskapet har en bevegelig midtdel, er at det øker kjøleskapsdelens nettovolum. Vanlige midtdeler tar opp en del ubenyttet volum i kjøleskapet.

3 Bevegelig midtdel er lukket når den venstre døren til kjøleskapsdelen åpnes.

4 Den må ikke åpnes manuelt. Den beveges sammen med plastdelen på hoveddelen når døren lukkes.

5.12 Cool Control-oppbevaringsdel (Denne funksjonen er ekstrautstyr)

Kjøleskapets Cool Control-oppbevaringen kan brukes alle ønskede moduser ved å justere den til kjøle- (2/4/6/8 °C) eller frysertemperaturer (-18/-20/-22/-24). Du kan opprettholde ønsket temperatur i delen ved å bruke knappen for innstilling av temperatur i Cool Control-oppbevaringsdelen. Du kan stille inn temperaturen i Cool Control-oppbevaringsdelen til 0 og 10 grader i tillegg til temperaturen i kjøleskapsdelen, og til -6 grader i tillegg til temperaturen i fryserdelen. 0 grader brukes til lenger oppbevaring av ferdiglaget mat, og -6 grader brukes til å oppbevare kjøtt opptil 2 uker i en tilstand der kjøttet er enkelt å skjære i skiver.

Funksjonen for bytting til en kjøleskapsdel eller fryserdel består av et kjølelement plassert i den lukkede delen (kompressorrommet) bak kjøleskapet. Når dette elementet brukes, kan du høre lyder som minner om tikkingen fra en analog

klokke. Dette er normalt og ikke tegn på at noe er galt.

5.13 Blått lys/Vitamin Care-teknologi

***Kanskje ikke tilgjengelig i alle modeller**

For det blå lyset,

Frukt og grønnsaker som er lagret i grønnsaksskuff som er opplyst med blått lys fortsetter sin fotosyntese ved hjelp av bølgelengdeeffekten av blått lys og bevarer dermed vitamin C-innholdet lenger.

For VitaminCare+,

Frukt og grønnsaker som er lagret i grønnsaksskuffer opplyst med VitaminCare+-teknologien, bevarer deres vitamin A- og C-innhold i lengre tid takket være de blå, grønne, røde lysene og mørke sykluser, som simulerer en dagsyklus.

Med denne teknologien kan du holde frukt og grønnsaker velsmakende og sunne lenger, noe som hjelper deg å minimere matavfall hjemme.

Hvis du åpner døren til kjøleskapet i den mørke perioden av VitaminCare+-teknologien, vil kjøleskapet automatisk oppdage dette og gjøre det mulig for det blågrønne eller røde lyset å lyse opp grønnsaksskuffen. Etter at du har lukket døren til kjøleskapet, vil den mørke perioden fortsette, som representerer nattetiden i en dagsyklus.

5.14 Luktfilter

Luktfilteret i luftkanalen i kjøleskapet forhindrer dannelsen av ubehagelige lukter i kjøleskapet.

5.15 Vinkjølerdel

(Denne funksjonen er ekstrautstyr)

1 – Fylle vinkjølerdelen

Vinkjølerdelen er konstruert for å romme opptil 28 flasker foran + 3 flasker på et uttrekkbart stativ. Disse maksimale mengdene oppgis kun av informasjonshensyn, og tilsvarer tester utført med en standard 0,75 l vinflaske.

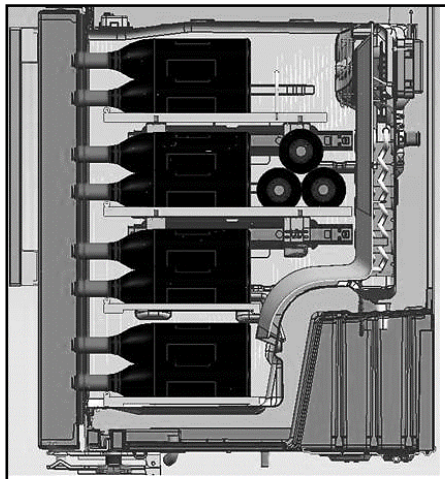
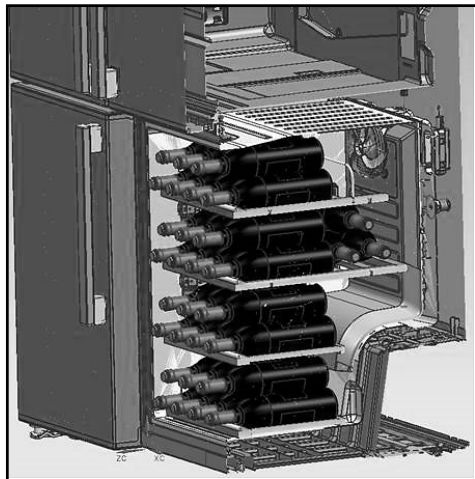

2 - Foreslått optimal serveringstemperatur på enkelte viner

Anbefaling: Hvis du blander ulike typer vin, bør du velge en innstilling på 12 °C, som tilsvarer en ekte vinkjeller. Hvitvin, som bør serveres mellom 6 og 10 °C, bør legges i kjøleskapet 1/2 time før servering. Kjøleskapet holder vinen i perfekt temperatur. Røde viner varmes gradvis opp til romtemperatur ved servering.

16–17 °C	Fine Bordeaux-viner – rød
15–16 °C	Fine burgunderviner – rød
14–16 °C	God utvikling av tørr hvitvin
11–12 °C	Lett, fruktig og ung rødvin
10–12 °C	Provence-rosévin, franske viner
10–12 °C	Tørr hvitvin og rød fruktvin
8–10 °C	Hvit fruktvin
7–8 °C	Champagne
6 °C	Søte hvitviner

Bruk av produktet

3 – Anbefaling for åpning av vinflasker før smaking:

Hvitvin	Ca. 10 minutter før servering
Ung rødvin	Ca. 10 minutter før servering
Fyldige og modne rødviner	Ca. 30 til 60 minutter før servering

4- Hvor lang holdbarhet har en åpnet flaske?

Hvis flasken ikke er tom, kan du sette korken på og oppbevare den tørt og kjølig i følgende antall dager:

	Hvitvin	Rødvin
75 % full flaske	3 til 5 dager	4 til 7 dager
50 % full flaske	2 til 3 dager	3 til 5 dager
Under 50 % full	1 dag	2 dager

5.16 Bruk av innvendig vanddispenser og vanddispenser ved døren

(På noen modeller)

Når du har koblet kjøleskapet til en vannkilde, eller hvis du har skiftet ut vannfilteret, må du skylle vannsystemet. Bruk en stabil beholder og hold inne vanddispenserspaken i 5 sekunder, og slipp den i 5 sekunder. Gjenta til vannet begynner å strømme. Når vannet begynner å strømme, fortsetter du å trykke inn og slippe dispenserspaken (trykk inn i 5 sekunder, slipp i 5 sekunder) helt til du har helt ut 15 liter vann. Dette skyller ut luften fra filter- og vanddispensersystemet, og gjør filteret klart for bruk. I enkelte boliger kan det være behov for mer skylling. Når luften presses ut av systemet, kan vannet sprute ut av dispenseren.

La kjøleskapet avkjøles og kjøle ned vann i 24 timer. Dispenser nok vann hver uke til at vannforsyningen er fersk.



Etter fem minutter med kontinuerlig dispensering, stopper dispenseringen av vann for å unngå oversvømmelse. Trykk på dispenserspaken igjen for å fortsette.

Vannbeholder ved døren (På noen modeller)

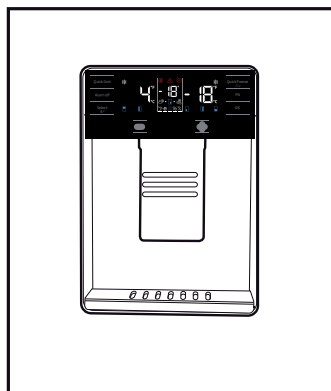

5.17 Dispensere vann

Hold en beholder under dispensertuten mens du trykker på dispenserspaken. Slipp dispenseren for å avslutte.



Det er vanlig at de første få glassene med vann som tas fra dispenseren er varme.



Dersom vanddispenseren ikke har vært brukt over en lengre periode, skal du tømme ut de første par glassene med vann for å få friskt vann.

Bruk av produktet

Ved første gangs bruk må du vente i ca. 24 timer for at vannet skal avkjøles.

Vent et øyeblikk før du tar glasset bort når du har trykket på spaken.

Ved første gangs bruk må du vente i ca. 24 timer for at vannet skal avkjøles.

Vent et øyeblikk før du tar glasset bort når du har trykket på spaken.

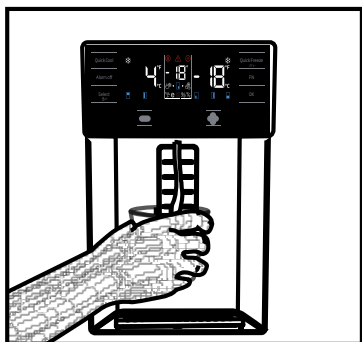

Innebygd vanddispenser (På noen modeller)

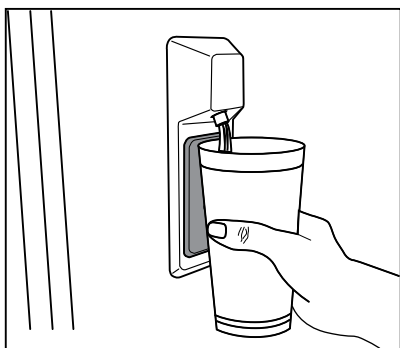

5.18 Bruke vanddispenseren



Før du bruker kjøleskapet for første gang, og etter at du har skiftet ut vannfilteret, kan det dryppe litt vann fra vanddispenseren. For å hindre at vannet drypper eller lekker fra vanddispenseren, må du lufte systemet ved å la ca. 20 liter vann renne ut gjennom vanddispenseren ved første gangs bruk eller hver gang du skifter ut vannfilteret. Dette fjerner eventuell luft i systemet og stopper vanddispenseren fra å lekke. Hvis vannstrømmen hindres, må du kontrollere at koblingen er i riktig posisjon og at vannledningen er riktig.



Det er normalt at vanddispenseren lekker noen dråper vann etter at du har tappet ut vann.

5.19 Icematic

(På noen modeller)

Ta ut vanntanken i fryserdelen, fyll den med vann og sett den på plass igjen for å få is fra ismaskinen.

Isbitene i isskuffen kan bli sittende fast i hverandre og bli en stor klump etter rundt 15 dager, på grunn av varm og fuktig luft. Dette er normalt. Hvis du ikke klarer å brette dem fra hverandre, kan du tømme isbeholderen og lage ny is.

Bruk av produktet



Det er anbefalt å bytte ut vannet i vannbeholderen hvis det har vært der i mer enn 2–3 uker.



Under laging og tømning av is kan du høre rare lyder fra kjøleskapet med ca. 2 timers mellomrom. Dette er normalt.



Hvis du ikke vil lage is, trykker du på Ice off-ikonet for å stoppe ismaskinen og spare strøm samt forlenge levetiden til kjøleskapet.



Det er vanlig at noen få vandrdåper drypper fra dispenseren etter at du har tappet vann.

5.20 Icematic og islagringsbeholder (På noen modeller)

Bruke Icematic

Fyll Icematic med vann, og sett innretningen på plass. Isen din vil være klar om ca. to timer. Ikke fjern Icematic fra setet for å ta is.

Vri knottene 90 grader med klokken.

Iskuber i cellene faller ned i islagringsbeholderen nedenfor.

Ta så ut islagringsbeholderen og server iskubene.

Hvis du ønsker, kan du la iskubene ligge i islagringsbeholderen.

Islagringsbeholder

Islagringsbeholderen er kun beregnet til å samle opp iskubene. Ikke putt vann i denne. Da vil den ødelegges.

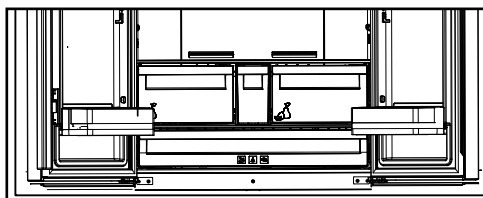

6. Vedlikehold og rengjøring

Regelmessig rengjøring av produktet vil forlenge levetiden.



ADVARSEL: Koble fra strømmen før du rengjør kjøleskapet.

- Ikke bruk skarpe og slipende verktøy, såpe, materialer for husrengjøring, vaskemidler, gass, bensin, lakk og lignende stoffer for rengjøring.
- I andre enn No Frost-produkter dannes det vandrdåper og isklumper på opptil en fingerbreddes størrelse på baksiden av kjøleskapet. Ikke rengjør kjøleskapet og påfør heller aldri olje eller lignende midler.
- Bruk bare lett fuktet mikrofiberduk til å rengjøre produktets ytre overflate. Svamper og andre typer rengjøringskluter vil kunne skrape opp overflaten.
- Smelt en teskje med karbonat i vann. Fukt en klut i vannet og vri ut. Bruk denne kluten til å fukte apparatet og tørk grundig av.
- Pass på å holde vannet vekk fra lampedekselet og andre elektriske deler.
- Rengjør døren med en våt klut. Fjern alle innvendige varer for å ta av døren og rammehyllene. Løft hyllene opp for å løsne dem. Rengjør og tørk hyllene, og sett dem deretter på plass ved å skyve ovenfra.

- Ikke bruk klorvann eller rengjøringsprodukter på den ytre overflaten og de krombelagte delene av produktet. Klor vil føre til rust på slike metalliske overflater.
- Ikke bruk skarpe og slipende verktøy eller såpe, rengjøringsmidler, vaskemidler, bensin, benzen, voks, osv. Hvis du gjør dette, vil frimerker på plastdeler komme av og det vil oppstå deformasjon. Bruk varmt vann og en myk klut for rengjøring og tørk.

6.1. Hindre dårlig lukt

Produktet er blitt produsert uten illeluktende materialer. Oppbevaring av mat i uegnede deler i kjøleskapet og uriktig rengjøring av interne overflater kan føre til dårlig lukt.

For å unngå dette, må du rengjøre innsiden med kullsyreholdig vann hver 15. dag.

- Hold matvarer i forseglede beholdere. Mikroorganismer kan spre seg ut av utette matvarer og føre til dårlig lukt.
- Ikke oppbevar utgått eller fordervet mat i kjøleskapet.

6.2. Beskytte plastoverflater

Olje som søles på plastoverflater kan skade overflaten og må rengjøres umiddelbart med varmt vann.

7. Feilsøking

Sjekk denne listen før du kontakter servicesenteret. Dette vil spare deg tid og penger. Denne listen omfatter hyppige klager som ikke er relatert til produksjons- eller materialfeil. Enkelte funksjoner som er nevnt her, gjelder kanskje ikke for dette produktet.

Kjøleskapet fungerer ikke.

- Støpselet sitter ikke ordentlig. >>> *Plugg det i slik at det sitter ordentlig i kontakten.*
- Sikringen som er koblet til stikkkontakten som gir strøm til produktet eller hovedsikringen er gått.>>> *Kontroller sikringene.*

Kondens på sideveggen av kjøledelen (MULTIZONE (FLERE SONER), COOL (KJØLIG), CONTROL (KONTROLL) og FLEXI ZONE (FLEKSISONE).

- Døren åpnes for ofte >>> *Pass på ikke å åpne døren til produktet for ofte.*
- Miljøet er for fuktig. >>> *Produktet må ikke monteres i fuktige miljøer.*
- Mat som inneholder væske oppbevares i utette beholdere. >>> *Mat som inneholder væske må oppbevares i forseglede beholdere.*
- Døren til produktet står åpen. >>> *Døren til produktet må ikke stå åpen i lengre perioder.*
- Termostaten er satt til en altfor lav temperatur. >>> *Sett termostaten til egnet temperatur.*

Kompressoren virker ikke

- I tilfelle plutselige strøbrudd eller hvis støpselet trekkes raskt ut og settes inn igjen, er ikke gasstrykket i produktets kjølesystem balansert. Dette vil utløse kompressoren varmebeskyttelse. Produktet starter på nytt etter omtrent seks minutter. Hvis produktet ikke starter igjen etter denne perioden, kontakter du servicesenteret.
- Avriming er aktivert. >>> *Dette er normalt for et helautomatisk avrimingsprodukt. Avrimingen utføres periodisk.*
- Produktet er ikke plagget inn. >>> *Sørg for at strømedningen er plagget inn.*
- Temperaturinnstillingen er feil. >>> *Velg egnet temperaturinnstilling.*
- Strømmen er gått. >>>*Produktet vil fortsette å fungere som normalt når strømmen kommer tilbake.*

Driftsstøyen til produktet øker under bruk.

- Produktets ytelse kan variere avhengig av omgivelses temperaturvariasjoner. Dette er normalt og ikke en feil.

Kjøleskapet kjøres for lenge eller for ofte.

- Det nye produktet kan være større enn det forrige. Større produkter kjøres i lengre perioder.
- Romtemperaturen kan være for høy. >>> Produktet vil normalt kjøres i lange perioder ved høyere romtemperatur.
- Produktet kan ha blitt koblet til nylig eller en ny matvare er blitt satt inn i kjøleskapet. >>> Produktet vil bruke lenger tid på å nå den innstilte temperaturen når den nylig er blitt koblet til eller en ny matvare er plassert i kjøleskapet. Dette er normalt.
- Store mengder varm mat kan ha blitt satt inn i produktet nylig. >>> Ikke sett varm mat i produktet.
- Dørene ble åpnet ofte eller ble holdt åpne i lange perioder. >>> Innvendig sirkulasjon av varmluft til føre til at produktet ikke kjører lenger. Dørene må ikke åpnes for ofte.
- Fryser- eller kjøledøren står kanskje på gløtt. >>> Kontroller at dørene er helt lukket.
- Produktet kan ha blitt satt til en altfor lav temperatur. >>> Sett temperaturen på en høyere temperatur og vent til produktet når den justerte temperaturen.
- Kjøle- eller fryserdørskiven kan være skitten, utslitt, ødelagt eller ikke satt inn riktig. >>> Rengjør eller bytt ut skiven. En skadet/revet dørskive vil føre til at produktet kjører i lengre perioder for å opprettholde gjeldende temperatur.

Frysetemperaturen er meget lav, men den kjøletemperaturen er tilstrekkelig.

- Fryserdelen er satt til en veldig lav temperatur. >>> Sett fryserdelen til en høyere temperatur og kontroller på nytt.

Feilsøking

Kjøletemperaturen er meget lav, men den frysetemperaturen er tilstrekkelig.

- Kjøledelen er satt til en veldig lav temperatur. >>> Sett kjøledelen til en høyere temperatur og kontroller på nytt.

Matvarene som oppbevares i kjøledelen er frosne.

- Kjøledelen er satt til en veldig lav temperatur. >>> Sett fryserdelen til en høyere temperatur og kontroller på nytt.

Temperaturen i kjøleren eller fryseren er for høy.

- Kjøledelen er satt til en altfor høy temperatur. >>> Temperaturinnstillingen i kjøledelen påvirker temperaturen i fryserdelen. Endre temperaturen i kjøle- og fryserdelen og vent til de relevante delene når det justerte temperaturnivået.
- Dørene ble åpnet ofte eller ble holdt åpne i lange perioder. >>> Dørene må ikke åpnes for ofte.
- Døren står kanskje på gløtt. >>> Lukk døren fullstendig.
- Produktet kan ha blitt koblet til nylig eller en ny matvare er blitt satt inn i kjøleskapet. >>> Dette er normalt. Produktet vil bruke lenger til på å den innstilte temperaturen når den nylig er blitt koblet til eller en ny matvare er plassert i kjøleskapet.
- Store mengder varm mat kan ha blitt satt inn i produktet nylig. >>> Ikke sett varm mat i produktet.

Vibrasjon eller klapping.

- Bakken er ikke i vater eller holdbar. >>> Hvis produktet er risting når det bevegges langsomt, må du justere stativene for å balansere produktet. Kontroller også at bakken er tilstrekkelig holdbar til at den kan bære produktet.
- Gjenstander som plasseres på produktet kan forårsake støy. >>> Fjern alle gjenstander på produktet.

Produktet lager støy som ligner på strømmende væske, spraying osv.

- Driftsprinsippene til produktet involverer strømming av væske og gass. >>> Dette er normalt og ikke en feil.

Produktet lager lyd som ligner blåsende vind.

- Produktet bruker en vifte til kjøleprosessen. Dette er normalt og ikke en feil.

Det er kondens i de innvendige veggene til produktet.

- Varmt eller fuktig vær vil føre til ising eller kondens. Dette er normalt og ikke en feil.
- Dørene ble åpnet ofte eller ble holdt åpne i lange perioder. >>> Ikke åpne dørene for ofte. Lukk døren hvis den er åpen.
- Døren står kanskje på gløtt. >>> Lukk døren fullstendig.

Det er kondens på utsiden av produktet eller mellom dørene.

- Omgivelsens vær kan være fuktig. Dette er ganske vanlig under fuktig vær. >>> Kondensen vil forsvinne når fuktigheten reduseres.

Innsiden lukter ille.

- Produktet rengjøres ikke regelmessig. >>> Rengjør interiøret regelmessig med svamp, varmt vann og kullsyreholdig vann.
- Enkelte holdere og emballasjer kan forårsake lukt. >>> Bruk holdere og emballasje uten lukt.
- Matvarer hadde blitt plassert i utette beholdere. >>> Hold matvarer i forseglede beholdere. Mikroorganismer kan spre seg ut av utette matvarer og føre til dårlig lukt.
- Fjern utgått eller fordervet matt fra produktet.

Døren lukkes ikke.

- Matpakker blokkerer kanskje døren. >>> Omplasser eventuelle gjenstander som blokkerer dørene.
- Produktet står ikke i fullt oppreist stilling på bakken. >>> Juster stativene for å balansere produktet.
- Bakken er ikke i vater eller holdbar. >>> Kontroller at bakken er tilstrekkelig holdbar til at den kan bære produktet.

Feilsøking

Grønnsaksskuffen har kjørt seg fast.

- Matvarer kan være i kontakt med den øvre delen av skuffen. >>> Omplasser matvarene i skuffen.



ADVARSEL: Hvis problemet vedvarer etter at du har fulgt instruksjonene i dette avsnittet, må du kontakte forhandleren eller et autorisert servicesenter. Aldri prøv å reparere et produkt som ikke virker selv.

ANSVARSRASKRIVELSE/ADVARSEL

Noen (enkle) feil kan håndteres tilstrekkelig av sluttbrukeren uten at det oppstår noe sikkerhetsproblem eller usikker bruk, forutsatt at de utføres innenfor grensene og i samsvar med følgende instruksjoner (se delen "Selvreparasjon").

Derfor, med mindre annet er godkjent i avsnittet "Selvreparasjon" nedenfor, skal reparasjoner rettes til registrerte profesjonelle reparatører for å unngå sikkerhetsproblemer. En registrert profesjonell reparatør er en profesjonell reparatør som har fått tilgang til instruksjonene og reservedelslisten for dette produktet av produsenten i henhold til metodene beskrevet i lovgivning i henhold til direktiv 2009/125/EF.

Imidlertid er det kun serviceagenten (dvs. autoriserte profesjonelle reparatører) som du kan nå gjennom telefonnummeret som er oppgitt i brukerhåndboken/garantikortet eller gjennom din autoriserte forhandler, som kan gi service under garantibetingelsene. Vær derfor oppmerksom på at reparasjoner utført av profesjonelle reparatører (som ikke er autorisert av Blomberg) vil annullere garantien.

Selvreparasjon

Sluttbrukeren kan utføre selvreparasjon på følgende reservedeler: dørhåndtak, dørhengsler, skuffer, kurver og dørpakninger (en oppdatert liste er også tilgjengelig på support.blomberg.com fra 1. mars 2021).

For å sikre produksikkerhet og for å forhindre risiko for alvorlig personskade, skal videre nevnte selvreparasjon gjøres etter instruksjonene i brukerhåndboken for selvreparasjon eller som er tilgjengelige i support.blombergappliances.com Av hensyntil egen sikkerhet, trekk ut produktet før du prøver selvreparasjon.

Reparasjon og reparasjonsforsøk av sluttbrukere for deler som ikke er oppført i en slik liste og/eller ikke følger instruksjonene i brukerhåndbøkene for selvreparasjon eller som er tilgjengelige i support.blombergappliances.com, kan medføre til sikkerhetsproblemer som ikke kan tilskrives Blomberg, og vil annullere garantien for produktet.

Derfor anbefales det sterkt at sluttbrukere avstår fra forsøket på å utføre reparasjoner som faller utenfor nevnte liste over reservedeler, og i slike tilfeller kontakter autoriserte profesjonelle reparatører eller registrerte profesjonelle reparatører. Tvert imot, slike forsøk fra sluttbrukere kan forårsake sikkerhetsproblemer og skade produktet og deretter føre til brann, flom, elektrisk stød og alvorlig personskade.

Følgende er eksempler på reparasjoner som må rettes til autoriserte profesjonelle reparatører eller registrerte profesjonelle reparatører: kompressor, kjølekrets, hovedkort, omformerkort, skjermkort osv.

Produsenten/selgeren kan ikke holdes ansvarlig i noe tilfelle der sluttbrukere ikke overholder ovenstående.

Tilgjengeligheten av reservedeler til kjøleskapet du kjøpte er 10 år.

I løpet av denne perioden vil originale reservedeler være tilgjengelige for å betjene kjøleskapet riktig.

Minste garantiperiode for kjøleskapet du kjøpte er 24 måneder.

Dette produktet er utstyrt med en lyskilde i energiklassen "G".

Lyskilden i dette produktet skal bare erstattes av profesjonelle reparatører.

Hyvä asiakas,

Toivomme sinun saavan tuotteestamme parhaan mahdollisen hyödyn. Se on valmistettu nykyaikaisissa tiloissa ja läpikäynyt tarkat laatutarkastukset.

Perehdy käyttöohjeeseen ennen kuin käytät tuotetta ja säilytä se myöhempää käyttöä varten. Mikäli luovutat laitteen toiselle henkilölle, anna tämä opas tuotteen mukana.

Käyttöohje varmistaa laitteen nopean ja turvallisen käytön.

- Lue käyttöohje ennen laitteen asennusta ja käyttöä.
- Noudata aina annettuja turvallisuusohjeita.
- Pidä käyttöohje helposti saatavilla tulevaa käyttöä varten.
- Lue mahdolliset muut tuotteen mukana tulleet asiakirjat.

Muista, että tämä käyttöohje voi koskea useita tuotemalleja. Käyttöohjeessa on ilmaistu selkeästi eri mallien väliset erot.

Symbolit ja huomautukset

Tässä käyttöohjeessa käytetään seuraavia symboleja:

	Tärkeitä tietoja ja hyödyllisiä vinkkejä.
	Hengenvaara ja omaisuuden vahingoittumisvaara
	Sähköiskun vaara.
	Tuotteen pakkaus on valmistettu kierrätettävistä materiaaleista kansallista ympäristölainsäädäntöä noudattaen.

INFORMATION



SUPPLIER'S NAME

MODEL IDENTIFIER

(*)

A

A

Tuotetietokantaan tallennetut mallitiedot löytyvät seuraavalta verkkosivulta etsimällä tuotetunnuksella (*), joka löytyy energiakilvestä.

<https://eprel.ec.europa.eu/>



KIERRÄTETTY JA
KIERRÄTETTÄVÄ PAPERI

1- Turvallisuusohjeet	3	5 Tuotteen käyttö	14
 1.1 Käyttötarkoitus	3	5.1 Näyttöpaneeli	14
 1.2 - Lasten, herkkien henkilöiden tai lemmikieläinten turvallisuus	3	5.2 Näyttöpaneeli	19
 1.3 - Sähköturvallisuus	3	5.3 Tuoreiden elintarvikkeiden pakastaminen	21
 1.4 - Kuljetusturvallisuus	4	5.4 Pakastetun ruoan säilytysuusitukset	22
 1.5 - Asennusturvallisuus	4	5.5 Pakastustietoja	22
 1.6 - Käyttöturvallisuus	5	5.6 Elintarvikkeiden sijoittaminen	22
 1.7- Turvallisuus huollon ja puhdistuksen aikana	6	5.7 Ovi auki -varoitus	22
 1.8- HomeWhiz	6	5.8 Vihanneslokero	23
 1.9- Valaistus	6	5.9 Kosteussäädön sisältävä vihanneslokero ("FreSHelf")	23
2 Jääkaappi	7	5.10 Kananmunalokero	23
2 Jääkaappi	8	5.11 Siirrettävä Keskiosio	23
3 Asennus	9	5.12 Jäähdytysohjattu säilytysosasto	23
3.1 Sopivan asennuspaikan valitseminen	9	5.13 Sininen valaistus/ Vitamin Care Tekniikka	24
3.2 Muovikiilojen asentaminen	9	5.14 Hajusuodatin	24
3.3* Jalkojen säätäminen	10	5.15 Viinipullo-osasto	25
3.4 Sähköliitännät	11	5.16 Sisäisen vesisäiliön ja vesisäiliön käyttö ovella	26
4 Esivalmistelut	12	5.17 Veden annosteleminen	26
4.1 Energiansäästötoimet	12	5.18 Lisätietoja vesiautomaatin käyttämisestä	27
4.2 Suosituksia tuoreruokaosastolle	12	5.19 Jääpala-automaatti	27
4.3 Ensimmäinen käyttökerta	13	5.20 Jääpala-automaatti ja jääsäiliö	28
		6. Huolto ja puhdistus	29
		7. Vianetsintä	30

1- Turvallisuusohjeet

- Tämä osa sisältää turvallisuusohjeita, jotka auttavat suojaamaan henkilövahingoilta tai omaisuusvahingoilta.
- Yrityksemme ei ole vastuussa näiden ohjeiden laiminlyömisestä johtuvista vaurioista.

 Asennus- ja korjaustyöt saa suorittaa vain valmistaja, valtuutettu huoltoedustaja tai maahantuojan määrittämä valtuutettu henkilö.

 Käytä vain alkuperäisiä osia ja varusteita.

 Älä korjaa tai vaihda mitään osia tuotteeseen jolle sitä erikseen ole mainittu käyttöohjeessa.

 Älä suorita mitään teknisiä muutoksia tuotteeseen.

1.1 Käyttötarkoitus

- Tämä tuote ei sovellu kaupalliseen käyttöön eikä sitä pidä käyttää muuhun kuin sille suunniteltuun tarkoitukseen.

Tuote on tarkoitettu käyttöön asunnoissa ja sisätiloissa.

Esimerkiksi:

- henkilöstökeiteissä kauppoissa, toimistoissa ja muissa työympäristöissä,
- maataloilla,
- asiakkaiden käyttämissä tiloissa hotelleissa, motelleissa ja muissa tämän tyyppisissä tiloissa,
- bed&breakfast tyyppin hotellit, asuntolat,
- catering- ja vastaavissa ei-kaupallisissa käytöissä.

Tuotetta ei tule käyttää ulkona katos sen yläpuolella tai ilman sitä, kuten veneissä,

parvekkeilla tai terasseilla. Älä altista tuotetta sateelle, lumelle, auringonpaisteelle tai tuulelle. Tulipalovaara!

1.2 - Lasten, herkkien henkilöiden tai lemmikkieläinten turvallisuus

- Tätä laitetta ei saa käyttää alle 8 vuotiaat lapset ja henkilöt joiden fyysiset, aistinvaraiset tai henkiset kyvyt ovat alentuneet, tai joilla ei ole riittävää kokemusta tai tietoa, paitsi jos heidän turvallisuudestaan vastaava henkilö valvoo tai neuvo heitä laitteen käytössä.
- 3 - 8 vuotiaat lapset voivat asettaa tai poistaa pakastettuja elintarvikkeita.
- Sähkölaitteet ovat vaarallisia lapsille ja lemmikkieläimille. Lapset ja lemmikkieläimet eivät saa leikkiä laitteella, kiivetä sen päällä tai mennä sen sisään.
- Lapset ilman valvontaa eivät saa suorittaa puhdistus- tai kunnossapitotoimintoja.
- Säilytä pakkausmateriaalit lasten ulottumattomissa. Henkilövahingon ja tukehtumisvaara!
- Ennen vanhan tai käyttökelvottoman tuotteen hävittämistä:

1. Irrota tuote virransyötöstä vetämällä pistokkeesta.
2. Katkaise virtajohto ja irrota se laitteesta pistokkeen kanssa.

3. Älä poista hyllyjä ja laatikoita, jolloin lapsille on vaikeampaa päästä laitteen sisään.

4. Irrota ovet.

5. Säilytä laitetta niin, ettei se pääse kaatumaan.

6. Älä anna lasten leikkiä vanhalla tuotteella.

- Älä koskaan hävitä tuotetta heittämällä sitä avotuleen. Räjähdyksivaara!
- Jos tuotteen ovessa on lukko, tulee sen avain pitää lasten ulottumattomissa.

1.3 - Sähköturvallisuus

- Tuote on kytkettävä irti virransyötöstä asennus-, huolto-, puhdistus-, korjaus- ja kuljetustoiimien aikana.
- Jos virtajohto on vahingoittunut, vaihdon saa suorittaa vain valmistaja, valtuutettu huoltoedustaja tai maahantuoja mahdollisten vaaratilanteiden välttämiseksi.

Turvallisuutta ja ympäristöä koskevia ohjeita

- Älä litistä virtajohtoa tuotteen alle tai taakse. Älä aseta raskaita esineitä virtajohdon päälle. Virtajohto ei saa olla taivuksissa, puristuneena tai kosketuksessa lämpölähteisiin.
- Älä käytä jatkojohtoa, haarapistorasiaa tai sovitinta tuotteen käyttämiseksi.
- Kannettavat haarapistorasiat tai virtalähteet voivat ylikuumentua ja aiheuttaa tulipalon. Älä käytä tästä syystä haarapistorasioita tuotteen takana tai lähistöllä.
- Pistokkeen on oltava helposti käytettävissä. Jos tämä ei ole mahdollista, on sähkömääräyksiä noudattava laite, joka kytkee kaikki liittimet irti virransyötöstä (varoke, kytkin, pääkytkin jne.) johon tuote on asennettu, asennettava virransyöttöön.
- Älä koskettele virtapistoketta märillä käsillä
- Irrota pistoke pistorasiasta vetämällä pistokkeesta, ei johdosta.

1.4 - Kuljetusturvallisuus

- Tuote on raskas, älä liikuta sitä yksin.
- Älä pidä kiinni tuotteen ovesta, sen liikuttamisen aikana.
- Varmista, että jäähdytysjärjestelmä tai putkisto ei vaurioidu kuljetuksen aikana. Jos putkisto vaurioituu, älä käytä tuotetta ja ota yhteys valtuutettuun huoltoedustajaan.

1.5 - Asennusturvallisuus

- Pyydä valtuutettua huoltoedustajaa asentamaan tuote. Tuotteen asettamiseksi käyttövalmiiksi, katso käyttöohjeessa olevat tiedot ja varmista, että virran- ja vedensyöttö on saatavissa. Jos näin ei ole, ota yhteyttä valtuutettuun sähköasentajaan ja putkimieheen tarvittavien järjestelyjen suorittamiseksi. Muutoin tämä voi johtaa sähköiskuun, tulipaloon, tuotteen käyttöongelmiin tai henkilövahinkoon!
- Tarkasta tuote vaurioiden varalta ennen sen asennusta. Jos tuote on vaurioitunut, älä asenna sitä.
- Aseta tuote puhtaalle, tasaiselle ja kovalle alustalle ja tasapainota se säätöjaloilla. Muuton tuote voi kaatua ja aiheuttaa henkilövahingon.
- Asennuspaikan on oltava kuiva ja hyvin tuuletettu. Älä aseta mattoja tai vastaavia

peitteitä tuotteen alle. Riittämätön tuuletus aiheuttaa tulipalovaaran!

- Tuuletusaukkoja ei saa peittää. Muutoin virrankulutus kasvaa ja tuote voi vaurioitua.
- Älä liitä tuotetta virransyöttöjärjestelmiin, kuten aurinkovoiman syöttöjärjestelmiin. Äkilliset jännitevaihtelut voivat johtaa tuotevaurioihin.
- Mitä enemmän jääkaappi sisältää kylmäainetta, sen suurempi on asennuspaikan oltava. Jos asennuspaikka on liian pieni, syttyvä kylmäaineen ja ilman sekoitus voi muodostua, jos jäähdytysjärjestelmässä esiintyy kylmäainevuotoja. Vaadittu tila jokaiselle 8 kylmäainegrammalle on 1 m³. Kylmäainemäärä tuotteessa on esitetty tyypikkilivissä.
- Tuotetta ei saa asentaa suoraan auringonpaisteeseen ja se on pidettävä etäällä lämpölähteistä, kuten hellat, lämmittimet jne.

Jos tuote on asennettava lämpölähteen läheisyyteen, on sopivaa eristyslevyä käytettävä niiden välissä ja seuraavat minimietäisyydet pidettävä lämpölähteeseen:

- Vähintään 30 cm etäisyys lämpölähteisiin, kuten hellat, uunit, lämmittimet tai liedet,
- Vähintään 5 cm etäisyys sähköheloihin.

- Tuotteella on tyyppin I suojausluokka. Liitä tuote maadoitettuun pistorasiaan, jonka jännite, taajuus ja virta vastaavat tuotteen tyypikkilivissä määritettyjä. Pistokkeen on oltava varustettu 10 A – 16 A katkaisimella. Yrityksemme ei ole vastuussa vaurioista, jotka johtuvat tuotteen käytöstä ilman, että maadoitus- ja sähköliitännät ovat tehty paikallisten tai kansallisten määräysten mukaisesti.
- Tuotetta ei saa liittää virransyöttöön asennuksen aikana. Muutoin tämä voi johtaa sähköiskuun tai henkilövahinkoon!
- Älä liitä tuotetta löysään, vialliseen, likaiseen tai rasvaiseen pistorasiaan tai mahdollisesti vesikosketukseen joutuvaan pistorasiaan.
- Reititä tuotteen johto ja letkut (jos olemassa) niin, että niihin ei voida kompastua.
- Virtaosien tai virtajohdon altistaminen kosteudelle voi johtaa oikosulkuun. Älä siksi asenna tuotetta autotalliin tai pyykkitupaan, jossa kosteustaso on korkea ja vettä voi roiskua. Jos jääkaappi kastuu vedestä, irrota

Turvallisuutta ja ympäristöä koskevia ohjeita

se virransyötöstä ja ota yhteys valtuutettuun huoltoedustajaan.

- Älä koskaan liitä jääkaappia virransäätölaitteisiin. Nämä järjestelmät voivat vahingoittaa laitetta.

1.6 - Käyttöturvallisuus

- Älä käytä kemikaaleja tai liuottimia tuotteen puhdistamiseen. Räjähdysvaara!
- Jos toimintahäiriöitä esiintyy, irrota tuote virtalähteestä ja älä käytä sitä ennen kuin valtuutettu huoltoedustaja on korjannut sen. Sähköiskun vaara!
- Älä sijoita avotulia (sytytetyt kynttilät, savukkeet jne.) tuotteen päälle tai läheisyyteen.
- Älä kipeä tuotteen päälle. Putoamis- ja henkilövahingonvaara!
- Älä vaurioita jäähdytysjärjestelmän putkia terävillä tai lävistävillä työkaluilla. Puhkaistusta kaasuputkesta, putkijatkeista tai pinnoitteesta suihkuava kylmäaine voi aiheuttaa ihon ärsytystä tai silmävammoja.
- Älä sijoita tai käytä sähkölaitteita laitteen jäähdytys-/pakastelokeroissa, ellei valmistaja ole hyväksynyt tätä.
- Varo, että kädet tai muut kehonosat eivät tartu jääkaapin sisäisiin liikkuviin osiin. Varo, että sormet eivät jää puristuksiin oven ja jääkaapin väliin. Ole varovainen, kun avaat tai suljet oven, etenkin jos lapsia on lähetyillä.
- Älä koskaan syö jäätelöä, jääpaloja tai pakasteruokia välittömästi, kun ne on poistettu jääkaapista. Paleltumisvammanvaara!
- Älä koske pakastimen sisäseiniin, metalliosiin tai pakastettuihin ruokiin märillä käsillä. Paleltumisvammanvaara!
- Älä sijoita juomatölkkejä tai nestettä sisältäviä tölkkejä ja pulloja, jotka voivat jäätää, pakastinlokeroon. Tökät ja pulloit voivat haljeta. Henkilövahingon ja materiaalivaurion vaara!
- Älä käytä tai sijoita lämpötilaherkkiä materiaaleja, kuten syttyvät suihkeet, esineet, kuivajää tai muita kemikaaleja jääkaapin läheisyyteen. Tulipalo- ja räjähdysvaara!
- Älä aseta räjähdysalttiita aineita kuten aerosolipakkauksia joissa on herkästi syttyviä ponnekaasuja laitteen sisään.
- Älä aseta vedellä täytettyjä säiliöitä tuotteen päälle. Sähköosiin roiskuva vesi voi aiheuttaa sähköiskun tai tulipalon.
- Tätä tuotetta ei ole tarkoitettu lääkkeiden, veriplasman, laboratorionäytteiden, lääketuotedirektiivin mukaisten tai vastaavien aineiden säilytykseen.
- Jos tuotetta käytetään käyttötarkoituksen vastaisesti, voi siinä olevat tuotteet pilaantua.
- Jos jääkaappi on varustettu sinisellä lalolla, älä katso sen sisään optisilla laitteilla. Älä katso UV LED-valoon pitkiä aikoja. Ultravioletti säteily voi johtaa silmävammoihin.
- Älä ylitäytä laitetta. Henkilövahinko tai vaurio voi tapahtua, jos jääkaapin sisältö putoaa, kun ovi avataan. Vastaavia ongelmia voi esiintyä, jos esineitä asetetaan tuotteen päälle.
- Varmista, että olet poistanut lattialle mahdollisesti pudonneen tai roiskuneen jään ja veden henkilövahinkojen välttämiseksi.
- Muuta hyllyjen/pulloteloiden paikkaa ovesa, vain kun ne ovat tyhjiä. Henkilövahingonvaara!
- Älä aseta esineitä, jotka voivat pudota/kaatua laitteen päälle. Nämä esineet voivat pudota, kun ovi avataan tai suljetaan ja johtaa henkilövahinkoihin ja/tai materiaalivaurioihin.
- Älä iske lasipintoja tai altista niitä kovalle paineelle. Rikkoutunut lasi voi aiheuttaa henkilö- ja/tai materiaalivahinkoja.
- Tuotteen jäähdytysjärjestelmä sisältää R600a kylmäainetta: Kylmäainemäärä tuotteessa on esitetty tyyppikilvessä. Kylmäaine on helposti syttyvää. Varmista siksi, että jäähdytysjärjestelmä tai putkisto ei vaurioidu tuotteen käytön aikana. Jos putkisto on vaurioitunut:
 - älä koske tuotteeseen tai virtajohtoon,
 - pidä tuote etäällä tulilähteistä, jotka voivat johtaa tuotteen syttymiseen.
 - tuuleta tuotteen asennusalue. Älä käytä tuuletinta.
 - ota yhteys valtuutettuun huoltoedustajaan.
- Jos tuote on vaurioitunut ja havaitset kylmäainevuodon, pysy etäällä kylmäaineesta. Jos kylmäainetta joutuu iholle, seurauksena voi olla paleltumisvamman.

Turvallisuutta ja ympäristöä koskevia ohjeita

Tuotteille vedenannostelijalla tai jääpalakoneella

- Käytä ainoastaan juomavettä. Älä kaada vesisäiliöön hedelmämehua, maitoa, poreilevia juomia, alkoholijuomia tai muita nesteitä, jotka eivät sovi käytettäväksi vedenannostelijassa.
- Terveys- ja turvallisuusvaara!
- Älä anna lasten leikkiä vedenannostelijalla tai jääpalakoneella (Icematic) henkilövahinkojen välttämiseksi.
- Älä aseta sormia tai muita esineitä vedenannostelijan reikään, vesikuiluun tai jääpalakoneen säiliön sisään. Henkilövahingon ja materiaalivaurion vaara!

1.7- Turvallisuus huollon ja puhdistuksen aikana

- Älä vedä oven kahvasta, jos haluat siirtää tuotetta puhdistuksen yhteydessä. Kahva voi katketa ja aiheuttaa henkilövahingon, jos sitä vedetään voimakkaasti.
- Älä suihkuta tai kaada vettä tuotteen päälle tai sisään puhdistuksen aikana. Tulipalon ja sähköiskun vaaran!
- Älä käytä teräviä tai hankaavia työkaluja tuotteen puhdistukseen. Älä käytä kotitalouden puhdistustuotteita, puhdistusaineita, kaasuja, bensiniä, tinneriä, alkoholia jne.
- Käytä vain tuotteen sisäpuolen puhdistukseen elintarvikkeille turvallisia kemikaaleja ja hoitotuotteita.
- Älä koskaan käytä höyryä tai höyryesureita tuotteen puhdistamiseen tai sulattamiseen. Höyry koskettaa jääkaapin virtaosiin, aiheuttaa oikosulun tai sähköiskun!
- Varmista, että vettä ei pääse tuotteen sähköpiireihin tai valo-osiin.
- Puhdista tuote puhtaalla, kuivalla pyyhkeellä ja poista pöly tai vieraat materiaalit pistokkeen piikeistä. Älä puhdista pistoketta märällä tai kostealla pyyhkeellä. Tulipalon ja sähköiskun vaaran!

1.8- HomeWhiz

- Kun käytät tuotetta HomeWhiz-sovellusta, on turvallisuusvaroitukset huomioitava, vaikka olet kaukana tuotteesta. Noudata myös sovelluksessa esitettyjä varoituksia.

1.9- Valaistus

- Ota yhteys valtuutettuun huoltoon, kun tuotteen LED-valo/polttimo on vaihdettava.

2 Jääkaappi

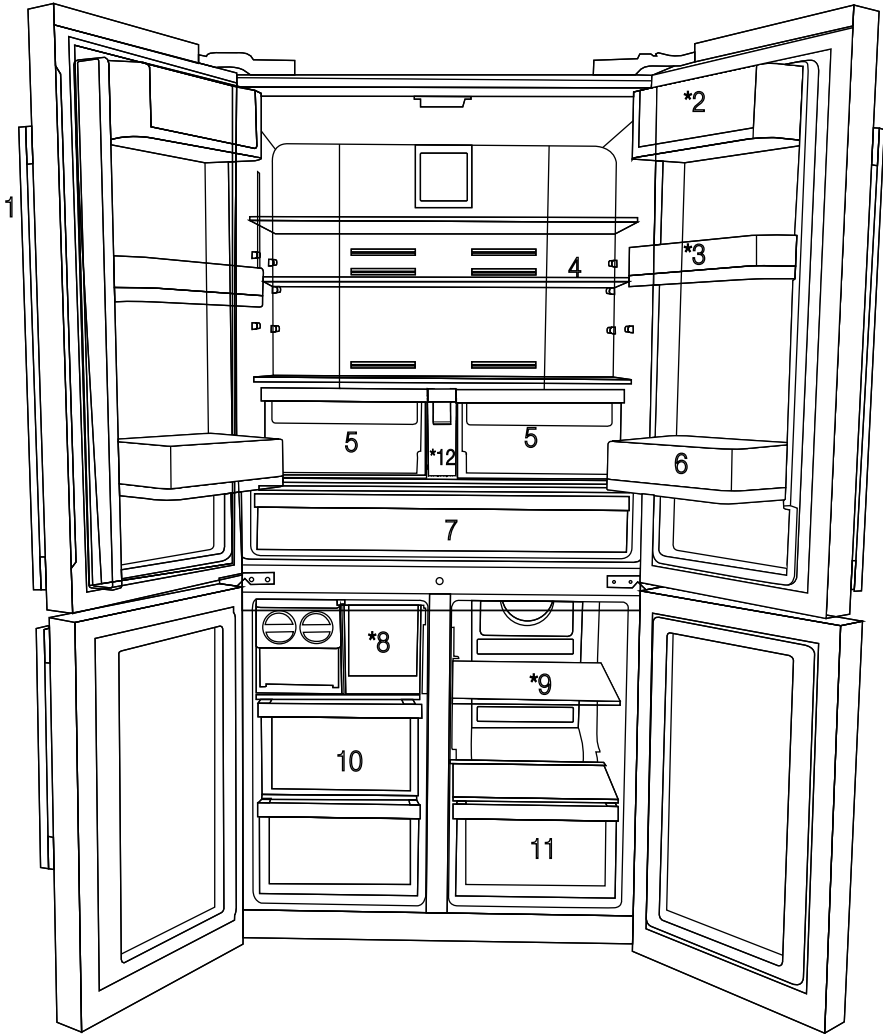

- 1- Ohjaukslaitteet ja ilmaisinpaneeli
- 2- Voi & juusto-osasto
- 3- 70 mm irrotettava ovihylly
- 4- Jääkaappiosaston lasihyllyt
- 5- Jääkaappiosaston vihanneslokero
- 6- Ovihylly juomia varten

- 7- Jäähdytysosasto
- 8- Jääpalakoneen vetolaatikko
- 9- Monikäyttöinen lasihylly/jäähdytysosasto
- 10- Pakasteosaston vetolaatiko
- 11- Monialueosaston vetolaatikko
- 12- Vesisäiliö

* VALINNAINEN



*Vaihtoehtoinen: Tämän käyttöohjeen kuvat ovat viitteellisiä, eivätkä välttämättä vastaa täysin tuotettasi. Mikäli tuotteesi ei sisällä joitakin osia, tiedot koskevat muita malleja.

3.1 Sopivan asennuspaikan valitseminen

Ota yhteyttä valtuutettuun huoltoon laitteen asentamista varten. Valmistellaksesi tuotteen käyttöä varten, lue käyttöoppaassa olevat tiedot ja varmista että ympäristön sähkö- ja vesiliitännät ovat asianmukaisia. Jos näin ei ole, ota yhteyttä valtuutettuun sähköasentajaan ja teknikkoon tarvittavien järjestelyjen suorittamiseksi.

	VAROITUS: Valmistaja ei ole vastuussa vahingoista, joita saattaa aiheutua valtuuttamattomien henkilöiden suorittamista toimenpiteistä.
	VAROITUS: Tuote ei saa olla pistorasiaan kytkettynä asennuksen aikana. Tämä voi aiheuttaa vaaran, joka johtaa kuolemaan tai vakavaan loukkaantumiseen!
	VAROITUS: Jos huoneen oviaukko, jonne laite aiotaan sijoittaa, on niin ahdas ettei laite mahdu ovesta sisään, irrota ovi ja kannna laitetta oviaukosta kääntämällä sitä sivuttain. Jos tämä ei toimi, ota yhteyttä valtuutettuun huoltoon.

- Aseta jääkaappi tasaiselle lattiapinnalle tärinän ehkäisemiseksi.
- Jääkaappi on asennettava vähintään 30 cm:n etäisyydelle muista lämmönlähteistä, kuten keittotasoista, liesistä, keskuslämmityksestä ja uunista sekä vähintään 5 cm:n päähän sähköliedestä.
- Laitetta ei saa altistaa suoralle auringonvalolle tai pitää kosteissa tiloissa asennuksen jälkeen.
- Tämä tuote vaatii riittävän ilmankierroon toimiakseen tehokkaasti. Jos tuote sijoitetaan alkoviin, muista jättää vähintään 5 cm:n etäisyys tuotteen ja katon, taka- ja sivuseinien väliin.
- Jos tuote sijoitetaan alkoviin, muista jättää vähintään 5 cm:n etäisyys tuotteen ja katon, taka- ja sivuseinien väliin. Tarkasta, onko takaseinän etäisyysuojakomponentti paikallaan (jos toimitettu tuotteen mukana). Jos komponentti ei ole saatavissa tai on kadonnut tai pudonnut, sijoita tuote niin,

että vähintään 5 cm:n etäisyys on tuotteen takapinnan ja huoneen seinien välillä. Etäisyys takana on tärkeä tuotteen tehokkaan toiminnan varmistamiseksi.

- Älä asenna jääkaappia tiloihin, joissa lämpötila laskee alle -5 °C.

3.2 Muovikiilojen asentaminen

Muovikiiloja käytetään lisäämään laitteen ja takaseinän välistä etäisyyttä, jotta ilma kiertäisi paremmin.

1. Asenna kiilat irrottamalla ruuvit laitteesta ja käytä kiilojen kanssa samassa pussissa toimitettuja ruuveja.

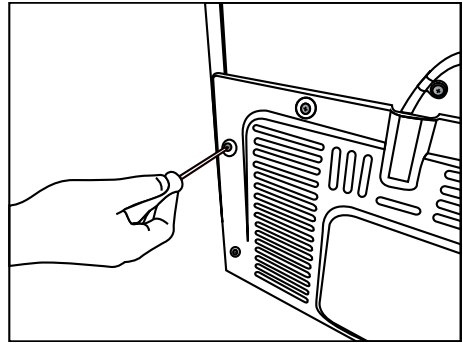

2. Aseta kaksi muovikiilaa takaosan tuuletusaukon kanteen, kuvassa näytetyllä tavalla.

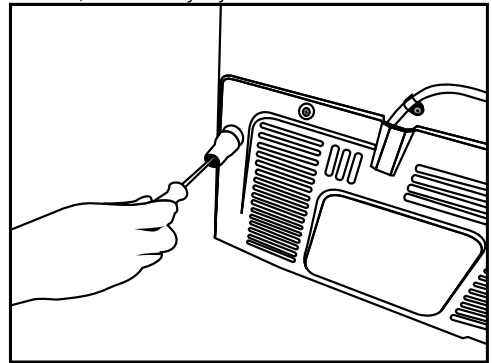

Asennus

3.3* Jalkojen säätäminen

Jos laite on epätasapainossa asennuksen jälkeen, säädä laitteen etupuolelle olevia jalkoja kiertämällä niitä oikealle tai vasemmalle.

*Jos tuotteessasi ei ole viiniosastoa tai lasiovea, se ei sisällä säädettäviä jalkoja vaan kiinteät jalat.

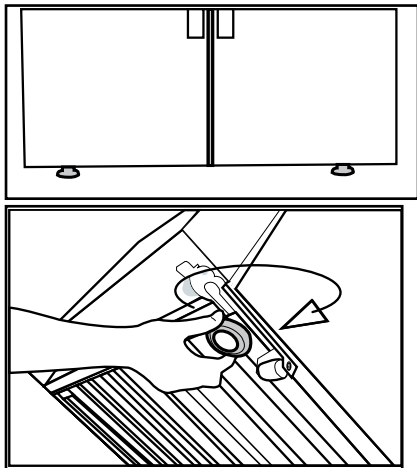

Säätääksesi ovia pystysuorassa,

Löysää kiristysmutteria oven pohjassa.

Kierrä kiristysmutteria oven sijainnin mukaisesti (myötäpäivään/vastapäivään).

Kiristä kiristysmutteria kiinnittääksesi sijainnin.

Säätääksesi ovia vaakasuorassa,

Löysää kiristysmutteria oven päällä.

Kierrä kiristysmutteria oven sijainnin mukaisesti (myötäpäivään/vastapäivään).

Kiristä kiristysmutteria kiinnittääksesi sijainnin.

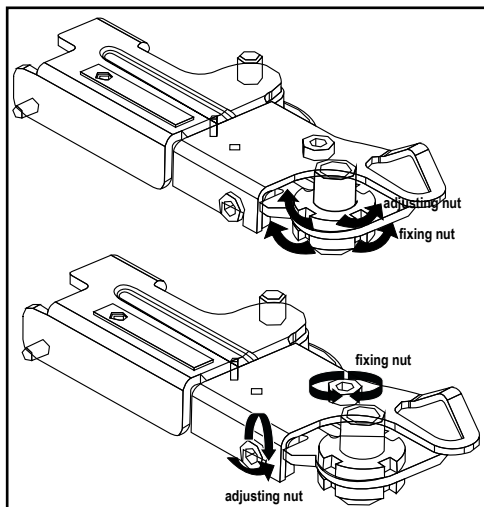

Asennus

- Ylempi saranajoukko on kiinnitetään paikoilleen kolmella ruuvilla.
- Saranasuojus kiinnitetään paikoilleen saranatappien asentamisen jälkeen.
- Saranasuojus kiinnitetään tämän jälkeen paikoilleen kahdella ruuvilla.

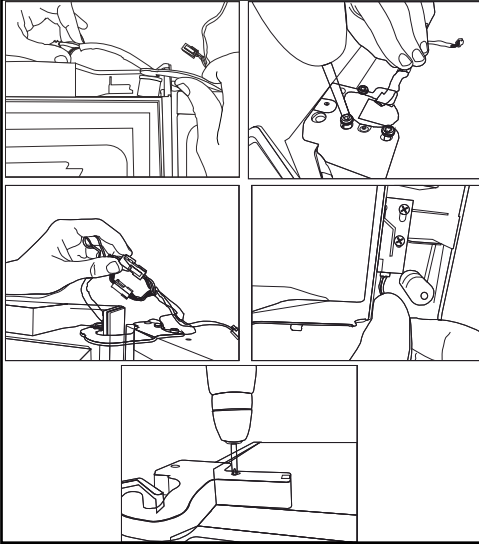

3.4 Sähköliitännät



VAROITUS: Älä tee liitäntöjä jatkojohtoilla tai jakorasioilla.



VAROITUS: Vahingoittunut virtajohto on jätettävä valtuutetun huoltoliikkeen vaihdettavaksi.



Jos kaksi jääkaappia asennetaan rinnakkain, niiden väliin on jätettävä vähintään 4 cm tyhjää tilaa.

- Yrityksemme ei ole vastuussa vahingoista, joita ilmenee, jos tuotetta käytetään ilman paikallisten määräysten mukaista maadoitusta.
- Virtajohdon pistokkeen on oltava helposti saatavilla asennuksen jälkeen.
- Älä käytä jatkojohtoja tai jakorasioita tuotteen ja seinäpistokkeen välillä.

4 Esivalmistelut

4.1 Energiansäästötoimet



Jääkaapin liittäminen virransäästöjärjestelmään on vaarallista koska se voi vahingoittaa laitetta.

- vapaasti seisoville laitteille; 'tätä jäähdytyslaitetta ei ole tarkoitettu käytettäväksi sisäänrakennettuna laitteena' ;
- Vapaasti seisoville laitteille; 'tätä jäähdytyslaitetta ei ole tarkoitettu käytettäväksi sisäänrakennettuna laitteena.
- Älä jätä jääkaapin ovea auki pitkäksi aikaa.
- Älä laita lämpimiä ruokia tai juomia jääkaappiin.
- Älä ylikuormita jääkaappia. Jääkaapin jäähdytyskapasiteetti heikkenee, kun sen sisäpuolen ilmankierto estyy.
- Älä sijoita jääkaappia paikkaan jossa se on alttiina suoralle auringonvalolle. Jääkaappi on asennettava vähintään 30 cm etäisyydelle lämmönlähteistä, kuten keittotasaisista, liesistä, keskuslämmityksestä ja uunista sekä vähintään 5 cm päähän sähköliedestä.
- Huolehdi, että säilytät elintarvikkeita jääkaapissa suljetuissa astioissa.
- Koska lämmin ja kostea ilma ei pääse tuotteen sisälle, kun ovia ei avata, tuotteen toiminta optimoidaan silloin siten, että ruoan laatu säilyy riittävän hyvänä. Tässä energiansäästötoiminnossa, toiminnot ja komponentit, kuten kompressori, tuuletin, lämmitin, sulatus, valaistus ja näyttö, toimivat silloin tarpeen mukaan, jotta tuotteen energiankulutus olisi mahdollisimman alhainen ylläpitämällä samalla elintarvikkeet tuoreina.
- Jotta voisit täyttää jääkaapin pakastinosaston mahdollisimman täyteen, sen ylempi lokero täytyy irrottaa ja asettaa lasihyllyn päälle. Jääkaapin ilmoitettu virrankulutus on määritelty jääpala-automaatin ja ylempien vetolaatikoiden ollessa pois paikoiltaan enimmäistäytön mahdollistamiseksi. On erittäin suositeltavaa käyttää pakastelokeron alempia vetolaatikoita sekä monikäyttöosastoa täyden yhteydessä.
- Ilmavirtausta ei saa tukkia asettamalla elintarvikkeita pakastin- ja monikäyttöalueen tuulettimien eteen. Elintarvikkeiden ja

tuulettimien väliin tulee jättää vähintään 5 cm tyhjää tilaa.

- Pakasteiden sulattaminen jääkaappiosastossa säästää energiaa ja säilyttää elintarvikkeiden korkean laadun.



Jääkaapin sijoitushuoneen lämpötilan on oltava vähintään 10°C. Jääkaapin käyttöä kylmemmissä olosuhteissa ei suositella, sillä sen tehokkuus kärsii.



Jääkaapin sisäpuoli on puhdistettava huolella.



Jos kaksi jääkaappia asennetaan rinnakkain, niiden väliin on jätettävä vähintään 4 cm tyhjää tilaa.

4.2 Suosituksia tuoreruokaosastolle

- Älä anna ruoan koskettaa lämpötila-anturia tuoreruokaosastossa. Jotta tuoreruokaosaston säilytyslämpötila säilyisi ihanteellisena, ruoan ei tule olla anturin tiellä.
- Älä laita kuumia ruokia laitteeseen.

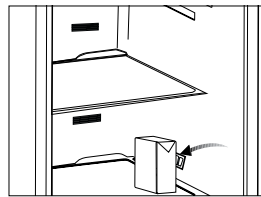
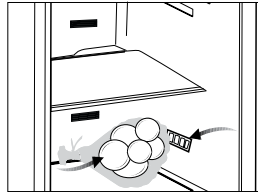

4.3 Ensimmäinen käyttökerta

Tarkista ennen tuotteen ensimmäistä käyttökertaa, että kaikki valmistelut on tehty osioiden ”Turvallisuutta ja ympäristöä koskevia tietoja” sekä ”Asennus” mukaan.

- Puhdista jääkaapin sisäpinnat, kuten on suositeltu osiossa ”Kunnossapito ja puhdistaminen”. Ennen kuin otat jääkaapin käyttöön, tarkista että sen sisäpuoli on kuiva.
- Kytke jääkaappi maadoitettuun pistorasiaan. Kun ovi avataan, sisätilan valo syttyy.
- Käytä jääkaappia 6 tunnin ajan asettamatta sisään ruokia äläkä avaa ovea, jollei se ole aivan välttämätöntä.



Kuulet melua, kun kompressori käynnistyy. Jäähdytysjärjestelmään suljetut nesteet ja kaasut voivat myös aiheuttaa jonkin verran ääntä silloinkin, kun kompressori ei ole käynnissä. Tämä on aivan normaalia.



Jääkaapin etureunat voivat tuntua lämpimiltä. Tämä on normaalia. Nämä alueet on suunniteltu lämpimiksi kondensaation estämiseksi.

5 Tuotteen käyttö

5.1 Näyttöpaneeli

Näyttöpaneelin sijainti voi vaihdella mallin mukaan.

Näyttöpaneelin ääni- ja kuvamerkit helpottavat jääkaapin käyttöä.

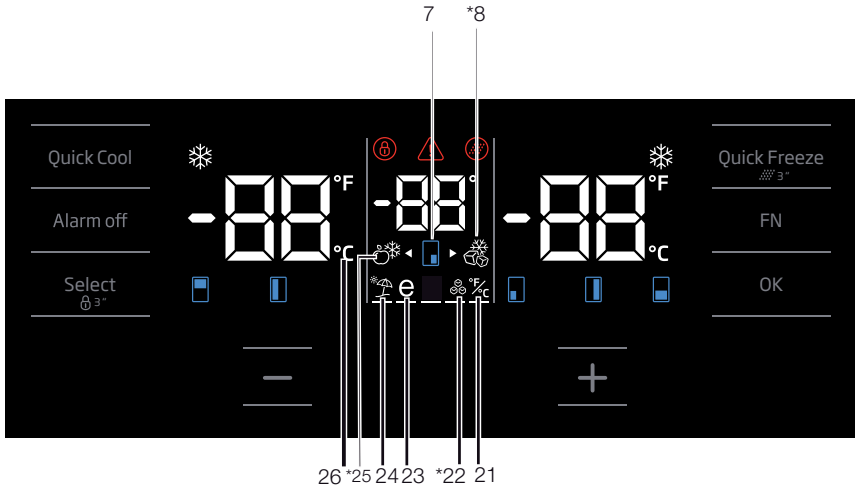
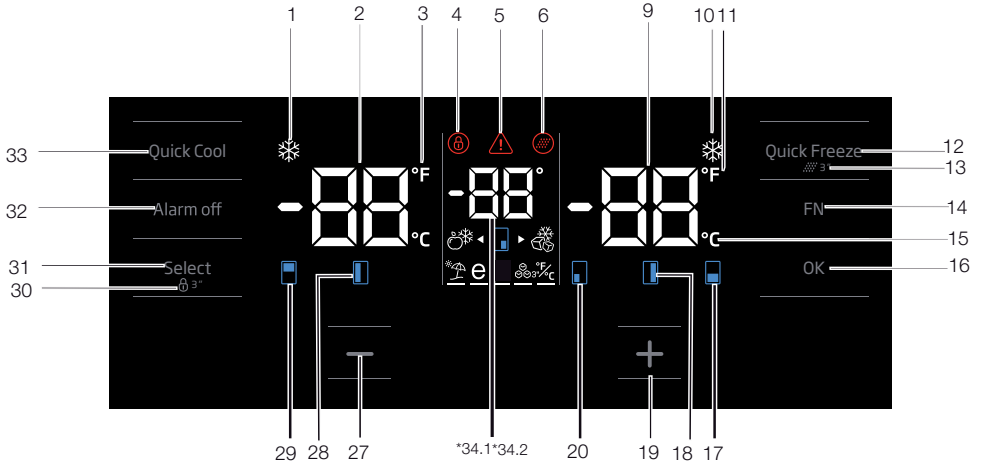

*Vaihtoehtoinen: Tämän käyttöohjeen kuvat ovat viitteellisiä, eivätkä välttämättä vastaa täysin tuotettasi. Mikäli tuotteesi ei sisällä joitakin osia, tiedot koskevat muita malleja.

Tuotteen käyttö

1. Pikajäähdytystoiminnon ilmainen

Syttyy kun pikajäähdytystoiminto on käytössä.

2. Jääkaappiosaston lämpötilan ilmainen

Esittää jääkaappiosaston lämpötilan: voidaan asettaa 8, 7, 6, 5, 4, 3, 2, 1.

3. Fahrenheit-ilmainen

Fahrenheit-ilmainen. Fahrenheit-ilmaisimen ollessa päällä, asetettu lämpötila esitetään Fahrenheit-asteina ja sitä vastaava kuvake syttyy.

4. Näppäinlukko

Paina näppäinlukon painiketta samanaikaisesti 3 sekunnin ajan. Näppäinlukon valo syttyy ja näppäinlukkotoiminto on aktiivinen. Painikkeet eivät toimi, jos näppäinlukko on aktiivinen. Paina näppäinlukon painiketta jälleen samanaikaisesti 3 sekunnin ajan. Näppäinlukon kuvake sammuu ja näppäinlukkotoiminnosta poistutaan.

Paina näppäinlukko-painiketta, jos haluat estää jääkaapin lämpötilan muuttamisen.

5. Sähkökatkon / korkean lämpötilan / virhevaroituksen merkkivalo

Merkkivalo syttyy sähkökatkon, korkean lämpötilan tai virhevaroitusten aikana. Pidempään kestävien sähkökatkojen aikana pakastinosaston saavuttama korkein lämpötila vilkkuu digitaalisessa näytössä. Sammuta hälytys painamalla hälytyksen sammutuspainiketta, kun olet tarkistanut pakastinosastossa olevat elintarvikkeet.

Katso tarkemmin osio "Vianetsinnän suositusohjeet" käyttöoppaasta, jos huomaat että tämä merkkivalo palaa.

6. Suodattimen nollaus kuvake

Tämä kuvake syttyy kun suodatin tulee nollata.

7. Lämpötilamuutos kaapissa kuvake

Ilmaisee kaapin lämpötilan jonka lämpötilaa muutetaan. Kun lämpötilamuutos kaapissa kuvake alkaa vilkkua, se merkitsee sitä että kyseinen kaappi on valittuna.

8. Jokeripakastuskuvake

Vie osoitin Jokeripakastuskuvakkeen ylle käyttäen FN-painiketta: kuvake alkaa vilkkua. Painaessasi OK-näppäintä, jokerikaappipakastuskuvake syttyy palamaan ja kaappi alkaa toimimaan pakastimena.

9. Pakastinosaston lämpötilan ilmainen

Esittää pakastinosaston lämpötilan: voidaan asettaa -18, -19, -20, -21, -22, -23, -24.

10. Pikapakastustoiminnon ilmainen

Syttyy kun pikajäähdytystoiminto on käytössä.

11. Fahrenheit-ilmainen

Fahrenheit-ilmainen. Fahrenheit-ilmaisimen ollessa päällä, asetettu lämpötila esitetään Fahrenheit-asteina ja sitä vastaava kuvake syttyy.

12. Pikapakastuksen toimintopainike

Paina tätä painiketta käynnistääksesi tai sammuttaaksesi pikapakastustoiminnon. Asettaessasi toiminnon päälle, pakastinosasto jäähdytetään asetustilaa kylmemmäksi.



Käytä pikapakastustoimintoa, kun haluat pakastaa pakastinosastoon asetetut elintarvikkeet nopeasti. Jos haluat pakastaa suuria määriä tuoreita elintarvikkeita, aktivoi tämä toiminto, ennen kuin laitat elintarvikkeita pakastimeen.



Jos et peruuta toimintoa, pikapakastustoiminto peruuttaa itsensä automaattisesti 24 tunnin kuluttua, tai kun jääkaappiosasto saavuttaa vaaditun lämpötilan.



Toimintoa ei palauteta, kun virta palaa sähkökatkon jälkeen.

13. Suodattimen nollaus

Suodatin nollataan kun pikapakastus-painiketta painetaan 3 sekunnin ajan. Suodattimen nollaus kuvake sammuu.

14. FN-painike

Tätä näppäintä painamalla, voit siirtyä haluamiesi toimintojen välillä. Tätä näppäintä painamalla, haluamasi toiminnon kuvake kytketään päälle tai pois, jolloin tämän kuvakkeen ilmainen alkaa vilkkua. FN-painike sammuu jos sitä ei paineta 20 sekunnin sisällä. Paina tätä painiketta muuttaaksesi toimintoja uudelleen.

Tuotteen käyttö

15. Celsius-ilmaisoin

Celsius-ilmaisoin. Celsius-ilmaisimen ollessa päällä, asetettu lämpötila esitetään Celsius-asteina ja sitä vastaava kuvake syttyy.

16. OK-painike

Kun olet selannut toimintoja käyttämällä FN-painiketta, ja kun toiminto peruutetaan OK-painikkeella, siihen liittyvä kuvake ja merkkivalo vilkkuu. Kun toiminto aktivoidaan, se pysyy päällä. Merkkivalo jatkaa vilkkumistaan osoittaakseen kuvakkeen olevan päällä.

17. Lämpötilamuutos kaapissa kuvake

Ilmaisee kaapin lämpötilan jonka lämpötilaa muutetaan. Kun lämpötilamuutos kaapissa kuvake alkaa vilkkua, se merkitsee sitä että kyseinen kaappi on valittuna.

18. Lämpötilamuutos kaapissa kuvake

Ilmaisee kaapin lämpötilan jonka lämpötilaa muutetaan. Kun lämpötilamuutos kaapissa kuvake alkaa vilkkua, se merkitsee sitä että kyseinen kaappi on valittuna.

19. Asetetun arvon suurennuspainike

Valitse haluamasi kaappi valintapainikkeella: valitsemasi kaapin kuvake alkaa vilkkua. Jos painat suurennuspainiketta tämän vaiheen aikana, asetetut arvot kasvavat. Jos jatkat painamista tarpeeksi monta kertaa, arvot palautuvat takaisin lähtöpisteeseensä.

20. Lämpötilamuutos kaapissa kuvake

Ilmaisee kaapin lämpötilan jonka lämpötilaa muutetaan. Kun lämpötilamuutos kaapissa kuvake alkaa vilkkua, se merkitsee sitä että kyseinen kaappi on valittuna.

21. Aseta Celsius- ja Fahrenheit-ilmaisoin

Siirrä osoitin tämän näppäimen päälle käyttämällä FN-näppäintä ja valitse Fahrenheit ja Celsius painamalla OK-näppäintä. Kun haluttu lämpötilatyyppi on valittuna, Celsius- ja Fahrenheit-ilmaisoin syttyy.

22. Jääkone päällä -kuvake

Paina FN-näppäintä (kunnes se saavuttaa jääkuvakkeen ja alarivin) jääkoneen kytkemiseksi päälle. Jääkoneen kuvake ja jääkoneen toimintoilmaisoin alkavat vilkkua, kun ne syttyvät ja näet, onko jääkone päällä vai ei. Kun OK-

painiketta painetaan, jääkoneenkuvake palaa kiinteänä ja ilmaisoin vilkkuu tämän toiminnon aikana. Jos mitään painiketta ei paineta 20 sekunnin kuluessa, kuvake ja ilmaisoin pysyvät päällä. Jääkone on nyt kytketty päälle. Jääkoneen sammuttamiseksi, sytytä kuvake ja ilmaisoin nyt jääkone päällä -kuvake ja ilmaisoin alkavat vilkkua. Jos mitään painiketta ei paineta 20 sekunnin kuluessa, kuvake ja ilmaisoin sammuvat ja jääkone kytketään pois päältä.



Näyttää onko icematic päällä tai ei.



Veden virtaus vesisäiliöstä on pysäytettävä, kun tätä toimintoa ei ole valittu. Aiemmin valmistettu jää voidaan kuitenkin ottaa jääkoneesta.

23. Eco-Fuzzy (energiaa säästävä erikoiskäyttö) -toiminnon kuvake

Paina FN-näppäintä (kunnes se saavuttaa kirjaimen e kuvakkeen ja alemman rivin) asettaaksesi päälle "eco-fuzzy" toiminnon. Siirtäessäsi osoittimen "eco-fuzzy" kuvakkeen ja ilmaisimen päälle, ne alkavat vilkkua. Näin saat tietää onko "eco-fuzzy" toiminto asetettu päälle tai pois. Painaessasi OK-painiketta, "eco-fuzzy" toiminnon kuvake syttyy palamaan jatkuvasti ja ilmaisoin jatkaa vilkkumista tämän toimenpiteen aikana. Jos et paina mitään painiketta 20 sekunnin jälkeen, kuvake sekä ilmaisoin pysyvät päällä. Näin "eco-fuzzy" (energiaa säästävä erikoiskäyttö) on asetettu päälle. Peruuttaaksesi "eco-fuzzy" toiminnon, siirrä osoitin kuvakkeen ja ilmaisimen päälle uudelleen ja paina OK-näppäintä. Näin sekä "eco-fuzzy" toiminnon kuvake ja ilmaisoin alkavat vilkkua. Jos et paina mitään painiketta 20 sekunnin kuluessa, kuvake ja ilmaisoin sammuvat "eco-fuzzy" toiminto kytketty takaisin päälle.

24. Lomatoiminnon kuvake

Paina FN-näppäintä (kunnes se saavuttaa sateenkaarikuvakkeen ja alemman rivin) asettaaksesi päälle lomatoiminnon. Siirtäessäsi osoittimen lomatoimintokuvakkeen ja ilmaisimen päälle, ne alkavat vilkkua. Näin saat tietää onko lomatoiminto asetettu päälle tai pois. Painaessasi OK-painiketta, lomatoiminnon kuvake syttyy

Tuotteen käyttö

palamaan jatkuvasti ja lomatoiminto asetetaan päälle. Ilmaisin jatkaa vilkkumista tämän prosessin aikana. Paina OK-näppäintä peruuttaaksesi lomatoiminnon. Näin sekä lomatoiminnon kuvake ja ilmaisin alkavat vilkkua ja lomatoiminto peruutetaan.

25. Jokerijääkaappikuvake

Valitessasi jokerijääkaappikuvakkeen käyttäen FN-painiketta ja painaessasi OK-näppäintä, jokerikaapista tulee jääkaappi ja se toimii jäädyttimenä.

26. Celsius-ilmaisin

Celsius-ilmaisin. Celsius-ilmaisimen ollessa päällä, asetettu lämpötila esitetään Celsius-asteina ja sitä vastaava kuvake syttyy.

27. Asetetun arvon pienennyspainike

Valitse haluamasi kaappi valintapainikkeella: valitsemasi kaapin kuvake alkaa vilkkua. Jos painat pienennyspainiketta tämän vaiheen aikana, asetetut arvot laskevat. Jos jatkat painamista tarpeeksi monta kertaa, arvot palautuvat takaisin lähtöpisteeseensä.

28. Lämpötilamuutos kaapissa kuvake

Ilmaisee kaapin lämpötilan jonka lämpötilaa muutetaan. Kun lämpötilanmuutos kaapissa kuvake alkaa vilkkua, se merkitsee sitä että kyseinen kaappi on valittuna.

29. Lämpötilamuutos kaapissa kuvake

Ilmaisee kaapin lämpötilan jonka lämpötilaa muutetaan. Kun lämpötilanmuutos kaapissa kuvake alkaa vilkkua, se merkitsee sitä että kyseinen kaappi on valittuna.

30. Näppäinlukko

Paina näppäinlukon painiketta samanaikaisesti 3 sekunnin ajan. Näppäinlukon symboli syttyy jolloin näppäinlukkotoiminto on aktiivinen. Painikkeet eivät toimi, jos näppäinlukko on aktiivinen. Paina näppäinlukon painiketta jälleen samanaikaisesti 3 sekunnin ajan. Näppäinlukon kuvake sammuu ja näppäinlukkotoiminnosta poistutaan. Paina **näppäinlukko-painiketta**, jos haluat estää jääkaapin lämpötilan muuttamisen.

31. Valintapainike

Kun kaapin kuvake vilkkuu, kaappi jonka lämpötilaa haluat muuttaa valitaan. Vaihda kaappien välillä painamalla tätä painiketta. Valittu kaappi esitetään kuvakkeina (7, 17, 18, 20, 28, 29). Kun kaapin kuvake vilkkuu, kaappi jonka lämpötilaa haluat muuttaa valitaan. Voit nyt muuttaa asetettua arvoa painamalla asetetun arvon pienennyspainiketta (27) ja asetetun arvon lisäyspainiketta (19). Jos et paina valintapainiketta 20 sekunnin sisällä, kaapin kuvakkeet sammuvat. Paina tätä painiketta uudelleen valitaksesi kaapin uudelleen.

32. Hälytyksen sammutuspainike

Jos sähkökatkoksen/korkean lämpötilan hälytys laukeaa, sammuta hälytys painamalla hälytyksen sammutuspainiketta, kun olet tarkistanut pakastinosastossa olevat elintarvikkeet.

33. Pikajäädytystoiminnon painike

Painikkeella on kaksi toimintoa. Paina painiketta lyhyesti kytkäksesi tai sammuttaaksesi pikajäädytystoiminnon. Pikajäädytyksen ilmaisin sammuu ja laite palaa normaaliasetuksiinsa.



Käytä pikajäädytystoimintoa, kun haluat jäädyttää nopeasti jääkaappiin asetetut elintarvikkeet. Jos haluat jäädyttää suuria määriä tuoreita elintarvikkeita, aseta tämä toiminto päälle ennen kuin laitat elintarvikkeet jääkaappiin.



Jos et peruuta toimintoa, pikapakastustoiminto peruuttaa itsensä automaattisesti 1 tunnin kuluttua, tai kun jääkaappiosasto saavuttaa vaaditun lämpötilan.



Mikäli painat pikapakastuspainiketta toistuvasti lyhyin väliajoin, laitteen elektroninen oikosulkusuojaus kytkeytyy päälle eikä kompressori käynnisty välittömästi.



Toimintoa ei palauteta, kun virta palaa sähkökatkon jälkeen.

Tuotteen käyttö

34. 1 Jokerin lämpötila-ilmaisin

Esittää jokerikaapin lämpötila-arvon.

34. 2 Viinipullojen viilennysosaston lämpötila-ilmaisin

Esittää viinikaapin lämpötila-arvon.

Tuotteen käyttö

5.2 Näyttöpaneeli

Näyttöpaneelin sijainti voi vaihdella mallin mukaan.

Näyttöpaneelin ääni- ja kuvamerkit helpottavat jääkaapin käyttöä.

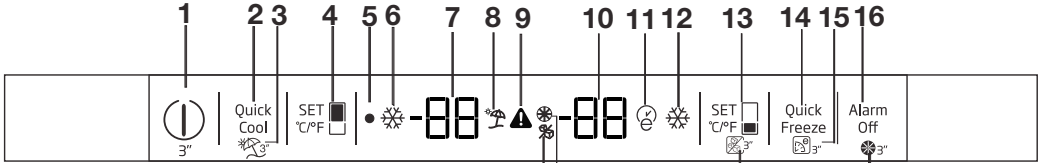

1-Päälle/pois-toiminto

Paina päälle/pois-painiketta 3 sekunnin ajan, kun haluat kytkeä jääkaapin pois päältä tai takaisin päälle.

2-Pikajääkaappitoiminto

Kun painat pikajääkaappipainiketta, jääkaappiasaston lämpötila jäähtyy kylmemmäksi kuin säädetyt arvot.

Tätä toimintoa voidaan käyttää, kun jääkaappiasastoon laitettu ruoka halutaan jäähdyttää nopeasti. Jos haluat jäähdyttää suuria määriä tuoretta ruokaa, aktivoi tämä toiminto, ennen kuin laitat ruokaa jääkaappiin. Pikajääkaapin merkkivalo palaa, kun pikajääkaappitoiminto on käytössä. Peruuttaaksesi tämän toiminnon paina pikajääkaappipainiketta uudelleen. Pikajääkaappitoiminnon ilmaisain kytkeytyy pois päältä ja jääkaappi palaa normaaliasetukseen.

Jos et peruuta toimintoa, pikajääkaappitoiminto peruuttaa itsensä automaattisesti kahden tunnin kuluttua, tai kun jääkaappilokero saavuttaa vaaditun lämpötilan. Toimintoa ei palauteta, kun virta palaa sähkökatkon jälkeen.

3-Lomatoiminto

Paina pikajääkaappilomapainiketta 3 sekunnin ajan aktivoidaksesi lomatoiminnon. "--" kuvake palaa toiminnon ollessa asetettu päälle. Toiminto poistetaan käytöstä painamalla samaa painiketta uudelleen 3 sekunnin ajan tai painamalla jääkaapin asetuspainiketta.

Lomatoiminnon ollessa asetettu päälle, tuoreruokakaapin asetettuja arvoja ei esitetä.

*20 *19

Tuoreruokakaapin ilmaisimessa esitetään viiva. Lomatoiminnon ollessa asetettu päälle, tuoreruokakaapin lämpötila on yli 10 °C joten älä säilytä elintarvikkeita tuoreruokalokerossa. Pakastimen lämpötila pysyy samana.

4-Jääkaapin asetustoiminto

Tällä toiminnolla voit asettaa jääkaappiasaston lämpötila-asetuksen. Paina tätä painiketta asetaaksesi jääkaapin lämpötilaksi 8, 7, 6, 5, 4, 3, 2 tai 1 astetta.

5-Pois päältä -ilmaisain

Pois päältä -ilmaisain syttyy kun jääkaappi on "Pois päältä".

6-Pikajääkaapin merkkivalo

Tämä kuvake palaa, kun pikajääkaappitoiminto on asetettu päälle.

7- Jääkaappiasaston lämpötila-asetuksen ilmaisain

Näyttää jääkaappiasastolle asetetun lämpötilan.

8-Lomatilan ilmaisain

Tämä kuvake palaa, kun lomatoiminto on asetettu päälle.

9-Korkea lämpötila-/varoituserkkivalo

Valo syttyy laitteen saavuttaessa korkean lämpötilan tai virheilmoitukseksi.

10-Pakasteosasto

Lämpötilan asetusmerkkivalo osoittaa pakastinosastolle asetetun lämpötilan.



*Vaihtoehtoinen: Tämän käyttöohjeen kuvat ovat viitteellisiä, eivätkä välttämättä vastaa täysin tuotettasi. Mikäli tuotteesi ei sisällä joitakin osia, tiedot koskevat muita malleja.

Tuotteen käyttö

11-Eko-Ekstra ilmainen

Ekoekstra-ilmainen osoittaa, että ekoekstratoiminto on asetettu päälle.

12-Pikapakastuksen ilmainen

Tämä ilmainen osoittaa, että pikapakastustoiminto on asetettu päälle.

-13Pakastusasetustoiminto

Tällä toiminnolla voit asettaa pakastinosaston lämpötilan. Paina tätä painiketta asettaaksesi pakastimen lämpötilan 0, -2, -4, -6, -8, -10 tai -12 asteeseen.

14-Pikapakastustoiminto

Pikapakastustoiminnon merkkivalo palaa, kun pikapakastustoiminto on käytössä. Voit peruuttaa toiminnon painamalla pikapakastus-painiketta uudelleen. Pikapakastimen merkkivalo sammuu ja pakastin palaa normaaliasetuksiin. Jos et peruuta toimintoa, pikapakastustoiminto peruuttaa itsensä automaattisesti neljän tunnin kuluttua, tai kun pakastinlokero saavuttaa vaaditun lämpötilan.

Jos haluat pakastaa suuria määriä tuoretta ruokaa, paina pikapakastuspainiketta, ennen kuin laitat ruokaa pakastinosastoon. Mikäli painat pikapakastuspainiketta toistuvasti lyhyin väliajoin, elektroninen oikosulkusuoja kytkeytyy päälle välittömästi. Toimintoa ei palauteta, kun virta palaa sähkökatkon jälkeen.

15-Eko-ekstra (energiaa säästävä käyttö) -toiminto

Paina pikapakastus/ekoekstra-painiketta 3 sekunnin ajan aktivoiaksesi ekoekstra-toiminnon. Jääkaappi toimii taloudellisella asetuksella vähintään 6 tunnin kuluessa taloudellisen käyttötilan ilmaisimen ollessa päällä toiminnon ollessa käytössä. Paina pikapakastus -painiketta 3 sekunnin ajan aktivoiaksesi ”eco fuzzy” (energiaa säästävä erikoiskäyttö) -toiminnon.

16-Hälytys pois

Kun jääkaapin ovi avataan 2 minuutin ajaksi tai kun ilmenee anturivirhe, hälytysääni käynnistyy. Hälytys voidaan sammuttaa painamalla ”Hälytys pois” -painiketta.

Anturin virrehälytys ei kuulu ennen sähkökatkosta. Jos suljet oven ja avaat sen uudelleen, ”Ovi auki” -hälytys aktivoidaan uudelleen 2 minuutin kuluttua.

5.3 Tuoreiden elintarvikkeiden pakastaminen

- Säilyttääksesi ruoan laadun, elintarvikkeet jotka asetetaan pakastinosastoon tulee jäädyttää mahdollisimman nopeasti, voit käyttää pikapakastusta tätä varten.
- Voit säilyttää elintarvikkeita pidemmän aikaa pakastusosastossa kun pakastat ne tuoreena.
- Pakkaa pakastettavat elintarvikkeet ja sulje pakkaukset ilmatiiviisti.
- Varmista että pakkaat elintarvikkeet huolella ennen kuin asetat ne pakkaseen. Käytä pakastusrasioita, foliopaperia sekä kosteuden kestävää muovikelmua, muovipusseja ja muita pakkauskasvaimia perinteisen pakkauspaperin sijasta.
- Merkitse jokainen elintarvike lisäämällä niihin päiväys ennen pakastamista. Voit erottaa jokaisen elintarvikkeen päivämäärän tällä tavoin aina kun avaat pakastimen. Säilytä aiemmin pakastetut elintarvikkeet osaston etuosassa varmistaaksesi että ne käytetään ensin.
- Pakastettu ruoka on käytettävä heti sulattamisen jälkeen eikä sitä saa enää pakastaa uudelleen.
- Älä pakasta suuria määriä elintarvikkeita yhdellä kertaa.
- "Aktivoi pikapakastus 24 tuntia ennen tuoreen ruoan pakastamista.
Pakkaukset, joissa on tuoretta ruokaa, tulee laittaa alalaatikoihin.
Kun olet laitanut tuoreita ruokaa sisältävät pakkaukset alalaatikoihin, aktivoi pikapakastus uudelleen.
Kun pakastin siirtyy pikatoimintoon, jääkaappi samoin siirtyy automaattisesti pikatoimintoon."

Tuotteen käyttö

Pakasteosaston lämpötila-asetus	Jääkaappiosaston lämpötila-asetus	Huomautuksia
-18 °C	4 °C	Tämä on normaali suositeltu lämpötila-asetus.
-20, -22 tai -24 °C	4 °C	Näitä asetuksia suositellaan, kun ympäristön lämpötila on yli 30 °C.
Pikapakastus	4 °C	Käytä tätä, kun haluat pakastaa ruokasi nopeasti lyhyessä ajassa. Jääkaappi palaa aikaisempaan tilaansa, kun prosessi on valmis.
-18 °C tai kylmempi	2 °C	Käytä näitä asetuksia, jos jääkaappiosasto ei ole tarpeeksi kylmä johtuen lämpimistä olosuhteista tai jatkuvasta oven avaamisesta ja sulkemisesta.

5.4 Pakastetun ruoan säilytys-suositukset

Osaston lämpötilan tulee olla vähintään -18 °C.

1. Aseta pakkaukset pakastimeen niin nopeasti kuin mahdollista ostamisen jälkeen ennen niiden sulamista.
2. Tarkista, että pakkausten ”viimeinen käyttöpäivämäärä” ja ”parasta ennen” merkinnät eivät ole menneet vanhoiksi ennen pakastamista.
3. Varmista että elintarvikepakkaukset eivät ole vaurioituneet.

5.5 Pakastustietoja

TSE-normin vaatimuksena on (tietyissä mittausolosuhteissa), että pakastin pakastaa vähintään 4,5 kg elintarvikkeita 25 °C ympäröivässä lämpötilassa pakastimen -18 °C asteeseen tai kylmemmäksi 24 tunnissa jokaista 100 litran pakastintilavuutta kohti.

Ruokaa on mahdollista säilyttää pitkiä aikoja vain -18 °C asteessa tai sitä kylmemmissä lämpötiloissa.

Ruoan tuoreus säilyy useita kuukausia (pakasteena -18 °C asteessa tai sitä kylmemmissä lämpötiloissa).

Pakastettava ruoka ei saa joutua kosketuksiin aiemmin pakastetun ruoan kanssa, jotteivät ne sulaisi osittain.

Keitä kasvikset ja valuta niiden vesi säilöäksesi ne pidemmäksi aikaa pakkaseen. Kun olet valuttanut veden, pakkaa ne ilmatiiviisiin pakkauksiin ja aseta pakastimen sisään. Banaanit, tomaatit, selleri, keitetyt kananmunat, perunat ja vastaavat elintarvikkeet eivät saa jäätyä. Kun näitä elintarvikkeita pakastetaan, vain niiden ravintoarvo ja maku heikkenevät. Ne eivät pilaannu niin että ne olisivat vaaraksi terveydelle.

5.6 Elintarvikkeiden sijoittaminen

Pakasteosaston tasot	Erilaiset pakasteet, kuten liha, kala, jäätelö, vihannekset jne.
Jääkaappiosaston hyllyt	Ruoka pannuissa, peitetyillä lautasilla sekä suljetuissa astioissa, kananmunat (suljetussa astiassa)
Jääkaappiosaston ovihyllyt	Pienet ja pakatut elintarvikkeet tai juomat
Vihanneslokero	Vihannekset ja hedelmät
Tuoreruokaosasto	Välipalat (aamupalat, lyhyessä ajassa nautittavat lihatuotteet)

5.7 Ovi auki -varoitusta

(Tämä ominaisuus on valinnainen)

Jääkaapin ovi auki -hälytysjärjestelmä voi erota kuvastusta mallista riippuen.

Versio 1;

Jos tuotteen ovi on auki tietyn ajan (60 - 120 s), äänimerkki kuuluu: myös merkivalo varoitus (valo

Tuotteen käyttö

vilkkuu) voidaan antaa tuotemallista riippuen. Jos laitteen ovi suljetaan tai painiketta näytöllä painetaan, jos olemassa, äänimerkki päättyy.

Versio 2;

Jos tuotteen ovi on auki tietyn ajan (60 - 120 s), ovi auki -hälytys kuuluu. Ovi auki -hälytys annetaan asteittain. Ensimmäinen kuuluu äänimerkki. Jos ovea ei suljeta 4 minuutin kuluessa, merkkivalovaroitusta (vilkkuva valo) aktivoidaan. Ovi auki -hälytys viivästyy tietyn ajan (60 - 120 s), kun painiketta näytöllä painetaan, jos olemassa. Tämän jälkeen toiminto käynnistyy uudelleen. Ovi auki -hälytys päättyy, kun laitteen ovi suljetaan.

5.8 Vihanneslokero

Laitteen vihanneslokero on erityisesti suunniteltu pitämään kasvikset tuoreina ja säilyttämään kosteutensa. Tämän vuoksi viileän ilman kiertoa on tehostettu vihanneslokero ympärillä. Irrota vihanneslokero kanssa samansuuntaiset ovihyllyt ennen vihanneslokeroiden irrottamista.

5.9 Kosteussäädön sisältävä vihanneslokero

("FreShelf")

(Tämä ominaisuus on valinnainen)

Kasvien ja hedelmien kosteuspitoisuutta säädel-
lään kosteussäädön sisältävän vihanneslokero
avulla jolloin ne säilyvät tuoreempina pidempään.
Suosittelemme, että asetat lehtivihannekset kuten
salaatin ja pinaatin sekä vihannekset jotka ovat
herkkiä kosteuden menetykselle mahdollisimman
vaakasuoraan asentoon asettaessasi ne vihan-
neslokeroon: ei pystysuoraan juurineen.

Kasviksia sijoitettaessa, niiden ominaispaino tulee
ottaa huomioon. Raskaat ja kovat kasvikset tulee
asettaa lokero pohjalle ja kevyet sekä pehmeät
kasvikset niiden päälle.

Älä koskaan laita kasviksia vihanneslokeroon
pakkauksissaan. Jos ne jätetään muovipusseihin,
tämä johtaa niiden mädäntymiseen lyhyessä aja-
ssa. Jos et halua vihannesten ottavan kiinni toisiinsa
hygieenisistä syistä, käytä rei'itettyä paperia tai
vastaavaa materiaalia muovipussien sijaan.

Älä laita päärynöitä, aprikooseja, persikoita jne.
sekä erityisesti niitä hedelmiä, jotka tuottavat
suuria määriä eteeniä, samaan vihanneslokeroon
muiden hedelmien ja vihannesten kanssa. Näiden
hedelmien tuottama eteenikaasu johtaa muiden
hedelmien kypsymiseen ja mädäntymiseen lyhem-
mässä ajassa.

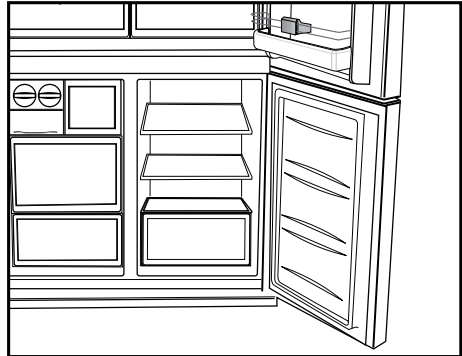

5.10 Kanamunalokero

Voit asentaa munakotelo haluttuun oveen tai
rungon hyllyyn.

Älä koskaan sijoita kananmunanpidikettä
pakastinosastoon.

5.11 Siirrettävä Keskiosio

Siirrettävä keskiosio on tarkoitettu estämään
jääkaapin sisällä olevan kylmän ilman karkaamista
ulos.

1- Tiiviys on varmistettu, kun oven tiivisteet
painautuvat siirrettävän keskiosan pinnalle, kun
jääkaappiosaston ovet on suljettu.

2- Jääkaapin siirrettävän keskiosan toinen tar-
koitus on lisätä jääkaappiosaston nettotilavuutta.
Normaalit keskiosat vievät jonkin verran jääkaapin
käyttökelpotonta tilavuutta.

3-Siirrettävä keskiosio suljetaan, kun jääkaappi-
osaston vasen ovi avataan.

Tuotteen käyttö

4-Sitä ei saa avata itse. Se siirtyy muovisen osan ohjaimen alle, kun ovi on suljettu.

5.12 Jäähdytysohjattu säilytysosasto (Tämä ominaisuus on valinnainen)

Jääkaapin jäähdytysohjattua säilytysosastoa voi käyttää missä tahansa tilassa säätämällä se jääkaappilämpötilaan (2 / 4 / 6 / 8 °C) tai pakastinlämpötilaan (-18 / -20 / -22 / -24 °C). Voit pitää osaston halutussa lämpötilassa jäähdytysohjatun säilytysosaston lämpötilan asetuspainikkeella. Jäähdytysohjatun säilytysosaston lämpötila voidaan asettaa välille 0 – 10 °C astetta jääkaappiosaston lämpötilan lisäksi ja -6 °C pakastinosaston lämpötilan lisäksi. 0 °C asetusta käytetään einestuotteiden säilyttämiseksi pitempään, ja -6 °C asetusta lihan säilyttämiseksi enintään 2 viikon ajan helposti leikattavassa muodossa.

Jääkaappi- tai pakastinosaston vaihtamismekanismi toimii jäähdytyselementillä, joka sijaitsee suljetussa osastossa jääkaapin takana (kompressoriosasto). Tämän jäähdytyselementin käytön aikana voi kuulua samanlainen ääni kuin analogisen kellon sekuntiviisarista. Tämä on normaalia eikä ole merkinä viasta.

5.13 Sininen valaistus/ Vitamin Care Tekniikka

* Ei käytettävissä kaikissa malleissa

Siniselle valolle,

Tuoreruokalokerossa säilytettävät hedelmät ja vihannekset, jotka on valaistu sinisellä valolla jatkavat fotosynteesiään sinisen valon aaltopituuden vaikutuksesta ja säilyttävät täten C-vitamiinipitoisuutensa kauemmin.

VitaminCare+,

Tuoreruokalokerossa säilytettävät hedelmät ja vihannekset, jotka on valaistu VitaminCare+ tekniikalla säilyttävät A- ja C-vitamiinipitoisuutensa kauemmin, sinisen, vihreän, punaisen valon ja pimeiden jaksojen ansiosta, jotka simuloivat päivänajoja.

Tällä tekniikalla voit pitää hedelmät ja vihannekset maukkaina ja tuoreina kauemmin, mikä auttaa elintarvikejätteen määrää kototalouksissa.

Jos jääkaapin ovi avataan VitaminCare+ tekniikan, pimeän jakson aikana, havaitsee jääkaappi tämän automaattisesti ja sininen, vihreä tai punainen valo syttyy tuoreruokalokerossa. Kun jääkaapin ovi suljetaan, pimeä jakso jatkuu, mikä edustaa päivänajan yöaikaa.

5.14 Hajusuodatin

Ilmanvaihtokanavan hajusuodatin estää epämiellyttävien hajujen muodostumisen jääkaapissa.

Tuotteen käyttö

5.15 Viinipullo-osasto

(Tämä ominaisuus on valinnainen)

1 – Täytä viinipullo-osasto

Viinipullo-osastoon voidaan asettaa enintään 28 pulloa poikittain + 3 pulloa saataville käyttäen teleskooppista viinipullotelinettä. Nämä ilmoitetut enimmäismäärät ovat viitteellisiä, ja ne vastaavat tavanomaisella "Bordelaise 75cl" pullolla suoritetuja testejä.

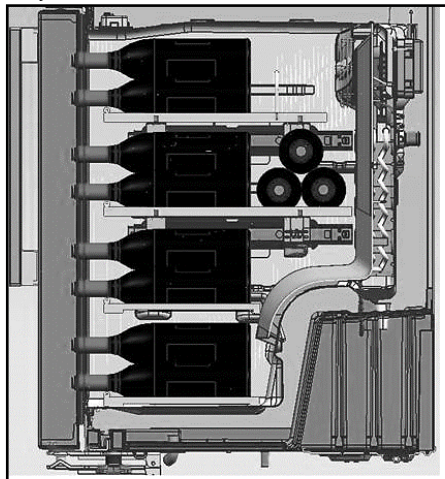
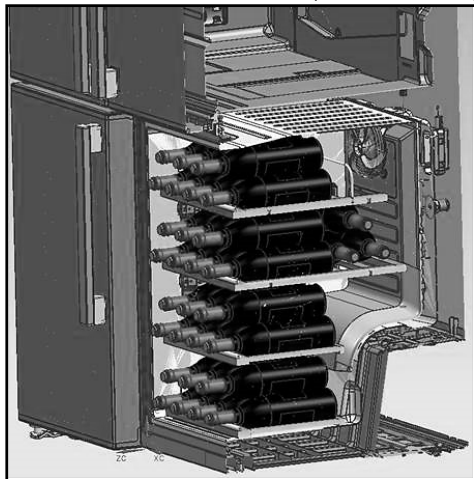

2- Viinien suositellut tarjoilulämpötilat

Suosituksset: Jos sekoitat erilaisia viinejä rinnakkain, valitse 12 ° C lämpötila-asetus aivan kuten oikeassa kellarissa. Valkoviinit, joita on tarkoitus tarjolla 6 - 10 ° C lämpötilassa, tulee laittaa jääkaappiin puoleksi tunniksi ennen tarjoilua, jolloin jääkaappi pystyy pitämään pullot halutussa lämpötilassa. Mitä tulee punaviineihin, ne lämpenevät hitaasti huoneenlämpötilassa tarjoilun aikana.

16 -17 °C	Hienot Bordeaux'n punaviinit
15 -16 °C	Hienot Burgundin punaviinit
14 -16 °C	Grand crus (suurikasvuiset) kuivat valkoviinit
11 -12 °C	Nuoret, hedelmäiset ja kevyet punaviinit
10 -12 °C	Provence-rosé-viinit, ranskalaiset viinit
10 -12 °C	Kuivat valkoviinit ja punaviinit
8 - 10 °C	Valkoiset maalaisviinit
7 - 8 °C	Kuohuviinit
6- °C	Makeat valkoviinit

Tuotteen käyttö

3- Viinipulloa ennen maistelua koskevat ehdotukset:

Valkoviinit

Noin 10 minuuttia ennen tarjoilua

Nuoret punaviinit

Noin 10 minuuttia ennen tarjoilua

Täyteläiset ja kypsät punaviinit

Noin 30 - 60 minuuttia ennen tarjoilua

4- Kuinka pitkään avatut pullot voivat säilyä?

Keskeneräisesten viinipullojen korkit on suljettava kunnolla ja ne voidaan säilyttää kylmässä ja kuivassa paikassa seuraavasti:

	Valkoviinit	Punaviinit
75% täynnä	3 - 5 päivää	4 - 7 päivää
50% täynnä	2 - 3 päivää	3 - 5 päivää
Alle 50% täynnä	1 päivää	2 päivää

5.16 Sisäisen vesisäiliön ja vesisäiliön käyttö ovelta

(joissakin malleissa)

Kun olet yhdistänyt jääkaapin vesilähteeseen tai vaihtanut vedensuodattimen, huuhtelee vesijärjestelmä. Käytä tukevaa astiaa painaaksesi ja pitääksesi vesisäiliön vipua alhaalla 5 sekunnin ajan, ja vapauta se sitten 5 sekunnin ajaksi. Toista kunnes vesi alkaa virrata. Kun vesi alkaa virrata, jatka annosteluvivun painamista ja vapauttamista (5 sekuntia päällä ja 5 sekuntia pois), kunnes vettä on annosteltu 15 litraa. Tämä huuhtelee ilman suodattimesta ja veden annostelujärjestelmästä, ja valmistele vedensuodattimen käyttöä varten. Ylimääräinen huuhtelee saattaa olla tarpeen joissakin kotitalouksissa. Kun ilma poistuu järjestelmästä, vettä voi roiskua ulos annostelijasta. Anna jääkaapin jäähtyä ja jäähdyttää vettä 24 tuntia. Annostelee vettä riittävästi viikoittain jotta se pysyisi raikkaana.



5 minuutin päästä jatkuvasta annostelusta, annostelija lopettaa veden annostelun vesivahingon välttämiseksi. Jatkaaksesi annostelua, paina annostelijan vipua uudelleen.

Vesisäiliö ovelta (joissakin malleissa)

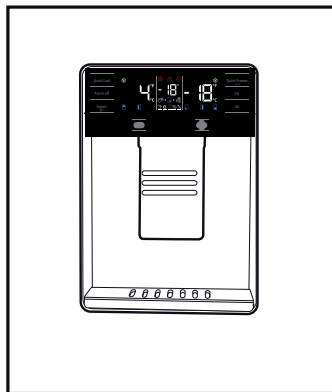

5.17 Veden annosteleminen

Pida astiaa annostelijan nokan alla painaessasi annostelijan vipua.

Vapauta annostelijan vipua pysäyttääksesi annostelun.



On tavallista, että ensimmäiset automaattista otetut vesilasilliset ovat lämpimiä.



Jos vedenannostelijaa ei ole käytetty pitkään aikaan, heitä pois muutama vesilasillinen kunnes vesi on raikasta.

Tuotteen käyttö

Ensimmäisen käyttökerran aikana, odota noin 24 tuntia kunnes vesi on jäähtynyt.

Ota lasi pois vähän ajan päästä siitä kun olet painanut vipua.

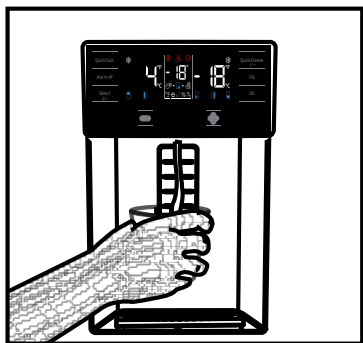

**Sisäänrakennettu vedenjakelulaite
(joissakin malleissa)**

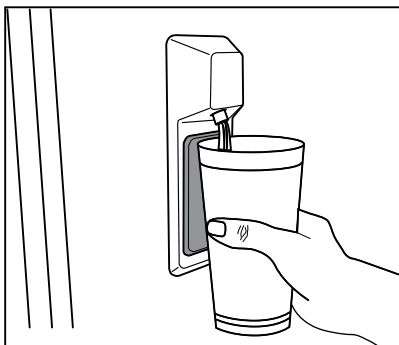

5.18 Lisätietoja vesiautomaatin käyttämisestä



Ennen kuin käytät jääkaappia ensimmäistä kertaa, kun olet ensin vaihtanut vedensuodattimen, vesiautomaatista voi tippua vettä. Estääksesi veden tippumisen tai vuotamisen automaattista, päästä ilmaa järjestelmästä annostelemalla noin 20 litraa vettä vesiautomaatista ennen ensimmäistä käyttökertaa ja joka kerta kun vaihdat vedensuodattimen. Tämä poistaa järjestelmän sisään päässeen ilman ja estää veden vuotamisen vesiautomaatista. Kytkimen asennon ja vesilinjan suoruuden tarkistaminen laitteen takaa on tarpeen, jos vesivirta on tukossa.



Jos vesiautomaatti vuotaa vain muutaman pisaran vettä ottaessasi sitä, se ei ole merkinä viasta.

5.19 Jääpala-automaatti

(joissakin malleissa)

Saadaksesi jäätä jääpala-automaatista, täytä vesisäiliö jääkaappiosastossa vedellä maksimitasomerkkiin asti.

Jääkuutiot jääpalaosastossa voivat tarttua toisiinsa ja muuttua kimpaleiksi kuuman ja kostean ilman vuoksi noin 15 päivän sisällä. Tämä on normaalia. Jos et pysty rikkomaan kimpaleita, voit tyhjentää jääpala-astian ja valmistaa lisää jäitä.



On suositeltavaa vaihtaa vesi vesisäiliöstä, jos se on seissyt säiliössä enemmän kuin 2–3 viikon ajan.



Jos kuulet outoja ääniä jääkaapista 120 minuutin välein, se johtuu jään valmistamisesta ja tippumisesta. Tämä on normaalia.

Tuotteen käyttö



Jos et halua valmistaa jäitä, paina jääpalakone pois päältä -kuvaketta sammuttaaksesi jääpala-automaatin – säästät energiaa ja pidennät jääkaappisi käyttöikää.



On normaalia, että automaatista tippuu muutama pisara vettä, kun olet käyttänyt sitä.

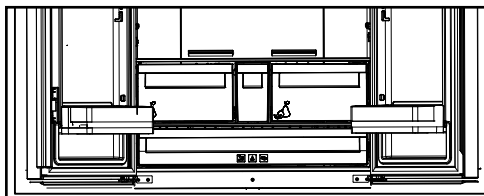

5.20 Jääpala-automaatti ja jääsäiliö

Jääpala-automaatin käyttäminen

Täytä jääpala-automaatti vedellä ja aseta se paikoilleen. Jää on valmis noin kahden tunnin kuluttua. Älä irrota jääpala-automaattia paikoiltaan otaaksesi jäitä.

Kierrä sen nuppia myötäpäivään 90 astetta.

Jääpalat putoavat lokeroista alla olevaan jääsäiliöön.

Voit ottaa jääsäiliön ulos ja tarjoilla jääkuutioita.

Jos haluat, voit säilyttää jääkuutioita jääsäiliössä.

Jääsäiliö

Jääsäiliö on tarkoitettu vain jääpalojen kokoamiseen. Älä laita siihen vettä. Jääsäiliö voi silloin haljeta.

6. Huolto ja puhdistus

Tuotteen säännöllinen puhdistus pidentää sen käyttöikä.



VAROITUS: Irrota jääkaappi virtalähteestä ennen sen puhdistamista.

- Älä käytä puhdistamiseen teräviä ja hankaavia työkaluja, saippuaa, puhdistusaineita, kaasua, bensiiniä, lakkaa tai muita vastaavia aineita.
- Jos tuote ei ole itsesulattavaa mallia, jääkaappiosaston takaseinään saattaa muodostua vesipisarointia ja enintään sormenleveyden paksuinen jääkerros. Älä puhdista tai koskaan käytä öljyä tai muita samankaltaisia aineita laitteen takaseinän puhdistamiseen.
- Käytä ainoastaan hieman kosteaa mikrokuituliinaa laitteen ulkopinnan puhdistamiseen. Sienet ja muuntyyppiset puhdistusliinat voivat naarmuttaa laitteen pintaa.
- Liuota veteen teelusikallinen karbonaattia. Kostuta liina vedessä ja purista siitä liika vesi.. Pyyhi laite liinalla ja kuivaa huolellisesti.
- Pidä huoli, ettei vettä joudu lampun suojalle tai muihin sähköisiin osiin.
- Puhdista ovi mörällä liinalla. Poista jääkaapin sisältä kaikki tavarat irrottaaksesi oven ja hyllyt. Irrota hyllyt nostamalla. Puhdista ja kuivaa hyllyt ja kiinnitä ne takaisin liu'uttamalla ne paikalleen ylhäältä alaspäin.

- Älä käytä kloorattua vettä tai puhdistusaineita ulkopintojen ja kromattujen osien puhdistukseen. Kloori saa metalliosat ruostumaan.
- Älä käytä teräviä tai hankaavia työkaluja tai saippuaa, kodin puhdistusaineita, pesuaineita, bensaa, bentseenia, vahaa jne. muuten muoviosissa olevat merkinnät lähtevät irti ja osat voivat muuttaa muotoaan. Käytä puhdistamiseen lämmintä vettä sekä pehmeää liinaa ja kuivaa laite sen jälkeen.

6.1. Hajujen ehkäisy

Tuote on valmistettu hajuttomista materiaaleista. Elintarvikkeiden säilyttäminen väärällä tavalla ja riittämätön puhdistus saattaa kuitenkin johtaa hajujen kehittymiseen.

Jotta näin ei kävisi, puhdista sisäpuoli hiilihapotetulla vedellä 15 päivän välein.

- Pidä ruoka suljetuissa astioissa. Mikro-organismit voivat levitä sulkemattomista asioista ja aiheuttaa hajuja.
- Älä säilytä jääkaapissa vanhentuneita ja pilaantuneita elintarvikkeita.

6.2. Muovipintojen suojaaminen

Öljyroiskeet tulee puhdistaa muovipinnoilta välittömästi, sillä ne saattavat vahingoittaa niitä.

7. Vianetsintä

Tarkista tämä lista, ennen kuin otat yhteyttä huoltopisteeseen. Näin säästät sekä aikaa että rahaa. Tämä luettelo sisältää yleisiä ongelmatilanteita, jotka eivät liity valmistusvirheisiin tai virheellisiin materiaaleihin. Tiedyt tässä mainitut ominaisuudet, eivät ehkä koske sinun tuotettasi.

Jääkaappi ei toimi.

- Virtapistoke ei ole kunnolla pistorasiassa. >>> Aseta virtapistoke kunnolla pistorasiaan.
- Pistorasiaan liittyvä sulake tai pääsulake on palanut. >>> Tarkista sulakkeet.

Kosteuden tiivistyminen viileäkaapin sivuseiniin (MULTI ZONE, COOL, CONTROL ja FLEXI ZONE).

- Ovi avataan liian usein >>> varo, ettet avaa laitteen ovea liian usein.
- Ympäristö on liian kostea Älä asenna tuotetta kosteisiin tiloihin.
- Nesteitä sisältävät ruoat ovat avonaisissa astioissa. >>> Nesteitä sisältävät ruoat tulee säilyttää suljetuissa astioissa.
- Laitteen ovi on jätetty auki. >>> Älä pidä jääkaapin ovea auki pitkiä aikoja.
- Termostaatti on asetettu liian alhaiseen lämpötilaan. >>> Aseta termostaatti asianmukaiseen lämpötilaan.

Kompressor ei toimi.

- Äkillisen virtakatkoksen yhteydessä tai vedettäessä virtapistoke pistokkeesta ja asetettaessa se jälleen takaisin, kaasupaine tuotteen jäähdytysjärjestelmässä ei ole tasapainossa, mikä laukaisee kompressorin turvakatkaisijan. Tuote käynnistyy tämän jälkeen noin 6 minuutin kuluttua. Jos laite ei käynnisty uudelleen tämän ajan kuluttua, ota yhteyttä valtuutettuun huoltoliikkeeseen.
- Sulatus on käynnissä. >>> Tämä on normaalia täysautomaattiselle sulatuslaitteelle. Sulatus suoritetaan tietyin väliajoin.
- Laitetta ei ole kytketty verkkovirtaan. >>> Varmista, että virtapistoke on pistorasiassa.
- Lämpötilan asetus on virheellinen. >>> Valitse asianmukainen lämpötila-asetus.
- Virtaa ei ole saatavilla. >>> Laitteen toiminta jatkuu normaalisti, kun virta palautuu.

Jääkaapin muodostama ääni lisääntyy käytön aikana.

- Laitteen toiminta voi vaihdella ympäristön lämpötilan vaihteluista riippuen. Tämä on normaalia, eikä kyseessä ole laitteen toimintahäiriö.

Jääkaappi käy liian usein tai liian pitkään.

- Uusi laite voi olla aikaisempaa suurempi. Suuremmat laitteet käyvät pidempiä aikoja.
- Huoneenlämpötila saattaa olla liian korkea. >>> Laite käy normaalisti kauemmin korkeammassa huoneenlämpötilassa.
- Laite on mahdollisesti äskettäin kytketty verkkovirtaan tai sen sisälle on laitettu uusi elintarvike. Laitteelta kestää kauemmin saavuttaa asetettu lämpötila, mikäli pistoke on äskettäin kytketty pistorasiaan tai jääkaappiin on asetettu uusi elintarvike. Tämä on normaalia.
- Laitteeseen on asetettu äskettäin suuria määriä kuumia elintarvikkeita. >>> Älä aseta kuumaa ruokaa jääkaappiin.
- Ovia on avattu usein tai niitä on pidetty kauan auki. >>> Laite käy kauemmin sen sisällä liikkuvan lämpimän ilman vuoksi. Älä avaa ovea liian usein.
- Pakastimen tai jäähdyttimen ovi saattaa olla raollaan. >>> Tarkista, että kaikki ovet on suljettu hyvin.
- Laitteen lämpötila on saatettu asettaa liian alhaiseksi. >>> Aseta korkeampi lämpötila ja odota, että laite saavuttaa asetetun lämpötilan.
- Jääkaapin tai pakastimen oven tiiviste saattaa olla likainen, kulunut, rikki tai pois paikaltaan. >>> Puhdista tai vaihda tiiviste. Mikäli tiiviste on vaurioitunut, laite saattaa käydä kauemmin pitääkseen yllä valitun lämpötilan.

Pakastimen lämpötila on hyvin alhainen, mutta viileäkaapin lämpötila on riittävä.

- Pakastelokeron lämpötila on säädetty hyvin alhaiseksi. >>> Aseta pakastelokeron lämpötila korkeammaksi ja tarkista uudelleen.

Viileäkaapin lämpötila on matala, mutta pakastimen lämpötila on riittävä.

- Viileäkaapin lämpötila on säädetty hyvin alhaiseksi. >>> Aseta viileäkaapin lämpötila korkeammaksi ja tarkista uudelleen.

Viileäkaapissa pidetyt elintarvikkeet ovat jäässä.

- Viileäkaapin lämpötila on säädetty hyvin alhaiseksi. >>> Aseta pakastelokeron lämpötila korkeammaksi ja tarkista uudelleen.

Viileäkaapin tai pakastelokeron lämpötila on liian korkea.

- Viileäkaapin lämpötila on säädetty hyvin korkeaksi. >> Viileäkaapin lämpötila-asetus vaikuttaa pakastelokeron lämpötilaan. Vaihda jäähdyttimen tai pakastimesta matkustamon lämpötilaa ja odota kunnes osastojen avata säätää tehon tasolle.
- Ovia on avattu usein tai niitä on pidetty kauan auki. >>> Älä avaa ovea liian usein.
- Ovi saattaa olla rikki. >>> Sulje ovi kunnolla.
- Laite on mahdollisesti äskettäin kytketty verkkovirtaan tai sen sisälle on laitettu uusi elintarvike. >>> Tämä on normaalia. Laitteelta kestää kauemmin saavuttaa asetettu lämpötila, mikäli pistoke on äskettäin kytketty pistorasiaan tai jääkaappiin on asetettu uusi elintarvike.
- Laitteeseen on asetettu äskettäin suuria määriä kuumia elintarvikkeita. >>> Älä aseta kuumaa ruokaa jääkaappiin.

Tärinä tai ääni

- Alusta ei ole tasainen. Jos tuote tärisee, kun sitä liikutetaan hitaasti, säädä jalustaa laitteen tasapainottamiseksi. Varmista myös, että alusta kannattaa laitteen.
- Laitteen päälle asetetut esineet saattavat aiheuttaa ääniä. >>> Poista kaikki laitteen päälle asetetut esineet.

Vianetsintä

Laitteesta kuuluu läikkyvän tai suihkuavan nesteen muodostamaa ääntä.

- Tuotteen toiminta perustuu nesteen ja kaasun virtaukseen. >>> Tämä on normaalia, eikä kyseessä ole laitteen toimintahäiriö.

Laitteesta kuuluu puhaltavan tuulen ääni.

- Laite käyttää jäähdytykseen tuuletinta. Tämä on normaalia, eikä kyseessä ole laitteen toimintahäiriö.

Laitteen sisäseinissä on kondensoitunutta kosteutta.

- Kuuma ja kostea sää lisää jäätymistä ja kondensaatiota. Tämä on normaalia, eikä kyseessä ole laitteen toimintahäiriö.
- Ovia on avattu usein tai niitä on pidetty kauan auki. >>> Älä avaa ovia liian usein, Mikäli ovi on auki, sulje se.
- Ovi saattaa olla rikki. >>> Sulje ovi kunnolla.

Laitteen ulkopinnoissa tai ovien välissä on tiivistynyttä kosteutta.

- Käyttöympäristön ilma saattaa olla kosteaa, tämä on normaalia kostealla säällä. >>> Tiivistynyt höyry haihtuu, kun kosteus vähenee.

Laitteen sisäpuoli haisee pahalta.

- Laitetta ei ole puhdistettu säännöllisesti. >>> Puhdista laitteen sisäpuoli säännöllisesti sienellä, lämpimällä vedellä ja hiilihapotetulla vedellä.
- Joistakin asioista ja pakkausmateriaaleista lähtee hajua. >>> Käytä hajuttomia astioita ja pakkausmateriaaleja.
- Elintarvikkeita ei ole säilytetty suljetuissa astioissa. >>> Säilytä ruoka suljetuissa astioissa. Mikro-organismit voivat levitä sulkemattomista asioista ja aiheuttaa hajuja.
- Poista vanhentuneet tai pilaantuneet elintarvikkeet.

Ovi ei sulkeudu.

- Elintarvikkeet saattavat estää ovea sulkeutumasta. >>> Tarkista, estääkö jokin pakkaus ovea sulkeutumasta.
- Laite ole alustallaan täysin pystysuorassa asennossa. >>> Säädä jalkoja tasapainottaaksesi laitteen.
- Alusta ei ole tasainen. >>> Varmista, että alusta on tasainen ja että se kantaa laitteen painon.

Vihanneslaatikko on juuttunut.

- Elintarvikkeet saattavat koskettaa vetolaatikon yläosaa. >>> Tarkista, miten elintarvikkeet ovat laatikossa.

Jos Tuotteen Pinta On Kuuma.

- Korkeat lämpötilat voidaan havaita kahden oven välillä, sivupaneeleissa ja takaritilässä laitteen ollessa käytössä. Tämä on normaalia eikä vaadi huoltotoimenpiteitä! Ole varovainen joutuessasi kosketuksiin näiden alueiden kanssa.



VAROITUS: Mikäli ongelma ei ratkea tässä osiossa annettuja ohjeita noudattaen, ota yhteyttä valtuutettuun huoltopisteeseen. Älä yritä korjata tuotetta itse.

VASTUUVAPAUCLAUSEKE / VAROITUS

Loppukäyttäjä voi suorittaa joitakin (yksinkertaisia) korjauksia ilman turvallisuusongelmia tai käyttöturvallisuuden heikkenemistä, olettaen, että ne suoritetaan rajoitusten ja seuraavien ohjeiden mukaan (katso osa "Itsekorjaus").

Siksi, jos osassa "Itsekorjaus" ei ole muuta todettu, korjaukset on luovutettava rekisteröidylle ammattimaiselle asentajalle turvallisuusongelmien välttämiseksi. Rekisteröity ammattimainen asentaja on henkilö, jolla on pääsy tämän tuotteen valmistajan ohjeisiin ja varaosaluetteloon, direktiivin 2009/125/EC mukaan kuvattujen menetelmien mukaisesti.

Mutta vain huoltoedustaja (ts. valtuutettu ammattimainen asentaja), johon voit ottaa yhteyden käyttöohjeessa/takuukortissa olevasta puhelinnumerosta tai valtuutetun jälleenmyyjän kautta, joka suorittaa korjaukset takuuehtojen mukaisesti. Huomaa siksi, että ammattimaisen asentajan suorittamat korjaukset (joita Blomberg ei ole valtuuttanut), mitätöi takuun.

Itsekorjaus

Loppukäyttäjä voi suorittaa itsekorjaukset seuraavien varaosien kohdalla: ovenkahvat, oven saranat, hyllyt, korit ja oven tiivisteet (päivitetty luettelo on myös saatavissa osoitteessa support.blomberg.com 1. maaliskuuta 2021 lähtien

Tämän lisäksi on tuoteturvallisuuden varmistamiseksi ja vakavien henkilövahinkojen välttämiseksi mainitut itsekorjaukset suoritettava käyttöohjeessa tai osoitteessa support.blomberg.appliances.com olevien itsekorjausta koskevien ohjeiden mukaan. Irrota laite virransyötöstä ennen korjausten aloittamista.

Loppukäyttäjän suorittamat korjaukset tai korjausyritykset osille, joita ei ole mainittu kyseisessä luettelossa ja/tai käyttöohjeessa tai osoitteessa support.blomberg.appliances.com olevien itsekorjausohjeiden laiminlyöminen, voi johtaa turvallisuusongelmiin Blomberg hallinnan ulkopuolella ja voi mitätöidä tuotteen takuun.

Siksi suosittelemme, että loppukäyttäjät välttävät korjausten suorittamista, joita ei ole mainittu varaosaluettelossa, vaan ottavat yhteyden valtuutettuun tai rekisteröityyn ammattimaiseen asentajaan. Toisaalta nämä loppukäyttäjän suorittamat korjausyritykset voivat johtaa turvallisuusongelmiin ja tuotevaurioihin ja aiheuttaa tulipalon, tulvan, sähköiskun ja vakavaan henkilövahinkoon.

Esimerkkinä, mutta ei rajoittuen näihin, seuraavat korjaukset on luovutettava valtuutetulle tai rekisteröidylle ammattimaiselle asentajalle: kompressori, jäähdytyspiiri, pääpiirilevy, invertterilevy, näyttökortti jne.

Valmistajaa/myyjää ei voida pitää vastuussa, mikäli loppukäyttäjä ei noudata yllä mainittuja ohjeita. Varaosat ovat saatavissa ostamaasi jääkaapin 10 vuoden ajan.

Tämän aikana, varaosat ovat saatavissa jääkaapin toiminnan varmistamiseksi.

Ostamasi jääkaapin minimitakuuaika on 24 kuukautta.

Tämä tuote on varustettu "G" energialuokan valolähteellä.

Tuotteen valolähteen saa suorittaa vain ammattitaitoinen asentaja.







- Αγαπητέ Πελάτη,
- Θα θέλαμε να έχετε τη μέγιστη απόδοση από το προϊόν μας, το οποίο κατασκευάστηκε σε μοντέρνες εγκαταστάσεις με σχολαστικούς ελέγχους ποιότητας.
- Για το σκοπό αυτό, διαβάστε πλήρως τις οδηγίες χρήσης πριν χρησιμοποιήσετε το προϊόν και φυλάξτε τις ως πηγή αναφοράς. Αν παραδώσετε το προϊόν σε άλλο άτομο, παραδώστε μαζί και αυτές τις οδηγίες.

Οι οδηγίες χρήσης διασφαλίζουν τη γρήγορη και ασφαλή χρήση του προϊόντος.

- Διαβάστε τις οδηγίες χρήσης πριν την εγκατάσταση και τη λειτουργία του προϊόντος.
- Πάντα να τηρείτε τις εφαρμόσιμες οδηγίες ασφαλείας.
- Να διατηρείτε τις οδηγίες χρήσης σε σημείο με εύκολη πρόσβαση, για μελλοντική χρήση.
- Παρακαλούμε να διαβάστε και οποιαδήποτε άλλη τεκμηρίωση συνοδεύει το προϊόν.
- Να έχετε υπόψη σας ότι αυτές οι οδηγίες χρήσης μπορεί να έχουν εφαρμογή σε περισσότερα από ένα μοντέλα του προϊόντος. Ο οδηγός υποδεικνύει με σαφήνεια τυχόν παραλλαγές των διάφορων μοντέλων.

- **Σύμβολα και παρατηρήσεις**
- **Στις οδηγίες χρήσης χρησιμοποιούνται τα ακόλουθα σύμβολα:**

	Σημαντικές πληροφορίες και χρήσιμες συμβουλές.
	Κίνδυνος για τη ζωή και την περιουσία.
	Κίνδυνος ηλεκτροπληξίας.
	Η συσκευασία του προϊόντος είναι κατασκευασμένη από ανακυκλώσιμα υλικά σύμφωνα με την Εθνική νομοθεσία προστασίας του περιβάλλοντος.

	INFORMATION	
	ENERGY 	
SUPPLIER'S NAME	MODEL IDENTIFIER → (*)	<p>• Η πρόσβαση στις πληροφορίες για το μοντέλο όπως είναι αποθηκευμένες στη βάση δεδομένων για τα προϊόντα είναι εφικτή με την είσοδο στον παρακάτω ιστότοπο και την αναζήτηση για το αναγνωριστικό του μοντέλου (*) της συσκευής σας που αναφέρεται στην ετικέτα ενεργειακής σήμανσης.</p> <p>https://eprel.ec.europa.eu/</p>
		



Πίνακας περιεχομένων

1- Οδηγίες Ασφαλείας	3	4 Προετοιμασία	15
 1.1 Ενδεδειγμένη χρήση	3	5 Χρήση του προϊόντος	16
 1.2 - Ασφάλεια για παιδιά, ευπαθή άτομα και κατοικίδια	3	5.1 Πίνακας ενδείξεων	16
 1.3 - Ασφάλεια χρήσης ηλεκτρικού ρεύματος	4	5.2 Πίνακας ενδείξεων	21
 1.4 - Ασφάλεια κατά τη μεταφορά	4	5.3 Συρτάρι λαχανικών	23
 1.5 - Ασφάλεια κατά την εγκατάσταση	4	5.4 Συρτάρι λαχανικών ελεγχόμενης υγρασίας	23
 1.6 - Ασφάλεια κατά τη λειτουργία	5	5.5 Θήκη αυγών	23
 1.7- Ασφάλεια κατά τη συντήρηση και τον καθαρισμό	6	5.6 Κινητό Μεσαίο Τμήμα	23
 1.8- HomeWhiz	7	5.7 Χώρος φύλαξης Ελεγχόμενης ψύξης	23
 1.9- Φωτισμός	7	5.8Μπλε φως	24
2 Ψυγείο	8	5.9-Φίλτρο οσμών	24
2 Ψυγείο	9	5.10 Blue light/Τεχνολογία Vitamin Care Technology	24
3 Εγκατάσταση	10	5.11 Χώρος Φύλαξης κρασιών	25
3.1. Σωστή θέση εγκατάστασης	10	5.12 Χρήση εσωτερικού διανομέα νερού και διανομέα νερού στην πόρτα	26
3.2. Τοποθέτηση των πλαστικών αποστατών	10	5.13 Διανομή νερού	27
3.3.* Ρύθμιση των ποδιών	11	5.14 Για χρήση του διανομέα νερού	27
3.4. Σύνδεση ρεύματος	11	5.15 Icematic	27
3.5 Σύνδεση νερού	12	5.16 Icematic και δοχείο φύλαξης πάγου	28
3.5.1 Πριν την εγκατάσταση	12	5.17 Κατάψυξη νωπών τροφίμων	29
3.6 Σύνδεση του εύκαμπτου σωλήνα νερού στο ψυγείο	13	5.18 Υποδείξεις για τη φύλαξη κατεψυγμένων τροφίμων	29
3.7 Σύνδεση του αγωγού νερού στην παροχή νερού	13	5.19 Λεπτομέρειες για τη βαθιά κατάψυξη	30
4 Προετοιμασία	14	5.20 Τοποθέτηση των τροφίμων	30
4.1 Τι πρέπει να γίνεται για εξοικονόμηση ενέργειας	14	5.21 Ειδοποίηση ανοικτής πόρτας (προαιρ.)	30
4.2 Συμβουλές σχετικά με τον χώρο συντήρησης	14	5.22 Εσωτερικό φως	30
4.3 Αρχική χρήση	15	6 Συντήρηση και καθαρισμός	31
		6.1.Αποτροπή δυσάρεστων οσμών	31
		6.2.Προστασία των πλαστικών επιφανειών	31
		7 Επίλυση προβλημάτων	32

1 Οδηγίες Ασφαλείας

- Η ενότητα αυτή περιλαμβάνει πληροφορίες ασφαλείας που θα βοηθήσουν στην προστασία σας από τον κίνδυνο σωματικών ή υλικών βλαβών.
- Η εταιρεία μας δεν θα φέρει καμία ευθύνη για ζημίες και βλάβες που ενδέχεται να προκύψουν αν δεν τηρηθούν οι παρούσες οδηγίες.

! Οι διαδικασίες εγκατάστασης και επισκευών πρέπει να διενεργούνται από τον κατασκευαστή, έναν εξουσιοδοτημένο εκπρόσωπο σέρβις ή ένα εξειδικευμένο άτομο που έχει ορίσει ο εισαγωγέας.

! Χρησιμοποιείτε μόνο γνήσια ανταλλακτικά και αξεσουάρ.

! Μην επισκευάσετε ή αντικαταστήσετε κανένα εξάρτημα του προϊόντος εκτός αν αυτό ορίζεται ρητά στο εγχειρίδιο χρήσης.

! Μην προβείτε σε κανενός είδους τεχνικές τροποποιήσεις στο προϊόν.

! 1.1 Ενδεδειγμένη χρήση

- Το προϊόν αυτό δεν είναι κατάλληλο για επαγγελματική χρήση και δεν πρέπει να χρησιμοποιείται για χρήσεις πέραν της ενδεδειγμένης χρήσης του.

Αυτό το προϊόν έχει σχεδιαστεί να χρησιμοποιείται σε οικιακούς και εσωτερικούς χώρους.

Για παράδειγμα:

- Στις κουζίνες προσωπικού καταστημάτων, γραφείων και άλλων χώρων εργασίας.

- Σε αγροικίες.

- Σε χώρους που χρησιμοποιούνται από πελάτες σε ξενοδοχεία, μοτέλ και άλλους τύπους καταλυμάτων.

- Σε ξενοδοχεία τύπου δωματίου με πρωινό, σε οικιαροφεία.

- Σε κέτερινγκ και άλλες μη εμπορικές εφαρμογές. Αυτό το προϊόν δεν πρέπει να χρησιμοποιείται σε εξωτερικούς χώρους με ή χωρίς τέντα από πάνω του, όπως σε σκάφη, μπαλκόνια ή βεράντες. Μην εκθέτετε το προϊόν σε βροχή, χιόνι, ήλιο ή άνεμο. Υπάρχει κίνδυνος φωτιάς!

! 1.2 - Ασφάλεια για παιδιά, ευπαθή άτομα και κατοικίδια

- Αυτό το προϊόν επιτρέπεται να χρησιμοποιείται από παιδιά ηλικίας 8 ετών και άνω και από άτομα με μειωμένες σωματικές, αισθητηριακές ή διανοητικές ικανότητες ή με έλλειψη εμπειρίας και γνώσης, εφόσον τα άτομα αυτά επιτηρούνται ή έχουν εκπαιδευτεί για την ασφαλή χρήση του προϊόντος και τους κινδύνους που μπορεί να προέλθουν από αυτό.
- Παιδιά ηλικίας 3 έως 8 ετών επιτρέπεται να τοποθετούν και να αφαιρούν τρόφιμα από προϊόντα τύπου ψυγείου.
- Τα ηλεκτρικά προϊόντα είναι επικίνδυνα για παιδιά και κατοικίδια. Τα παιδιά και τα κατοικίδια δεν επιτρέπεται να παίζουν με το προϊόν, να ανεβαίνουν στο προϊόν ή να μπαίνουν μέσα στο προϊόν.
- Οι εργασίες καθαρισμού και συντήρησης από τον χρήστη δεν πρέπει να εκτελούνται από παιδιά, εκτός αν τα παιδιά βρίσκονται υπό επίβλεψη.
- Κρατάτε τα υλικά συσκευασίας μακριά από παιδιά. Υπάρχει κίνδυνος τραυματισμού και ασφυξίας!
- Πριν απορρίψετε το παλιό ή άχρηστο πλέον προϊόν:

1. Αποσυνδέστε το προϊόν από το ρεύμα πιάνοντας το φιν και τραβώντας το από την πρίζα.

2. Κόψτε το καλώδιο ρεύματος και αφαιρέστε το από τη συσκευή μαζί με το φιν του

3. Μην αφαιρέσετε τα ράφια ή συρτάρια, για να είναι δυσκολότερη η είσοδος παιδιών στο προϊόν.

4. Αφαιρέστε τις πόρτες.

5. Διατηρείτε το προϊόν σε θέση από την οποία δεν μπορεί να ανατραπεί.

6. Μην αφήνετε παιδιά να παίζουν με το παλιό προϊόν.

Οδηγίες για την ασφάλεια και το περιβάλλον

- Ποτέ μην πετάξετε το προϊόν μέσα σε φωτιά όταν το απορρίπτετε. Υπάρχει κίνδυνος έκρηξης!
- Αν υπάρχει κλειδαριά στην πόρτα του προϊόντος, το κλειδί θα πρέπει να φυλάσσεται μακριά από παιδιά.

⚠️ 1.3 - Ασφάλεια χρήσης ηλεκτρικού ρεύματος

- Το προϊόν πρέπει να είναι αποσυνδεδεμένο από την πρίζα κατά τις διαδικασίες εγκατάστασης, συντήρησης, καθαρισμού, επισκευής και μετακίνησης.
- Αν το καλώδιο ρεύματος υποστεί ζημιά, πρέπει να αντικατασταθεί από εξειδικευμένο άτομο που έχει ορίσει ο κατασκευαστής, από εξουσιοδοτημένο εκπρόσωπο σέρβις ή από τον εισαγωγέα, για την αποφυγή ενδεχόμενων κινδύνων.
- Μη συμπίεστε το καλώδιο ρεύματος κάτω ή πίσω από το προϊόν. Μην τοποθετείτε βαριά αντικείμενα πάνω στο καλώδιο ρεύματος. Το καλώδιο ρεύματος δεν πρέπει να λυγίζεται υπερβολικά, να συμπίεζεται ή να έρχεται σε επαφή με οποιαδήποτε πηγή θερμότητας.
- Μη χρησιμοποιείτε καλώδια επέκτασης, πολύπριζα ή προσαρμογείς για τη λειτουργία του προϊόντος.
- Τα φορητά πολύπριζα ή οι φορητές πηγές ρεύματος μπορεί να υπερθερμανθούν και να προκαλέσουν φωτιά. Επομένως μην έχετε πολύπριζα πίσω ή κοντά στο προϊόν.
- Το φως πρέπει να είναι εύκολα προσβάσιμο. Αν αυτό δεν είναι εφικτό, η ηλεκτρική εγκατάσταση στην οποία συνδέεται το προϊόν πρέπει να περιλαμβάνει μια διάταξη (όπως ασφάλεια, διακόπτη, ασφαλειοδιακόπτη κλπ.) η οποία συμμορφώνεται με τους ηλεκτρικούς κανονισμούς και αποσυνδέει όλους τους πόλους από το δίκτυο ρεύματος.
- Μην αγγίζετε το φως ρευματοληψίας με γυμνά χέρια.
- Όταν αφαιρείτε το φως από την πρίζα, τραβήστε το ίδιο το φως και όχι το καλώδιο.

⚠️ 1.4 - Ασφάλεια κατά τη μεταφορά

- Το προϊόν είναι βαρύ, μην το μετακινείτε μόνοι σας.
- Μην κρατάτε το προϊόν από την πόρτα του όταν το μετακινείτε.
- Προσέχετε να μην προσεγγίσετε ζημιά στο ψυκτικό σύστημα ή στη σωλήνωση κατά τη μεταφορά. Αν η σωλήνωση έχει υποστεί ζημιά, διακόψτε τη λειτουργία του προϊόντος και καλέστε τον εξουσιοδοτημένο εκπρόσωπο σέρβις.

⚠️ 1.5 - Ασφάλεια κατά την εγκατάσταση

- Για την εγκατάσταση του προϊόντος καλέστε τον εξουσιοδοτημένο εκπρόσωπο σέρβις. Για να προετοιμάσετε το προϊόν για χρήση, διαβάστε τις πληροφορίες που δίνονται στο εγχειρίδιο χρήσης, για να βεβαιωθείτε ότι οι εγκαταστάσεις ρεύματος και νερού είναι κατάλληλες. Αν δεν είναι, καλέστε έναν εξειδικευμένο ηλεκτρολόγο και υδραυλικό για να πραγματοποιήσουν όλες τις απαιτούμενες εργασίες. Διαφορετικά, υπάρχει κίνδυνος ηλεκτροπληξίας, φωτιάς, προβλημάτων με το προϊόν ή τραυματισμού!
- Πριν την εγκατάσταση, ελέγξτε αν το προϊόν έχει οποιαδήποτε ελαττώματα. Αν το προϊόν έχει υποστεί ζημιά, μην επιτρέψετε την εγκατάστασή του.
- Τοποθετήστε το προϊόν πάνω σε μια καθαρή, οριζόντια και σταθερή επιφάνεια και ισορροπήστε το χρησιμοποιώντας τα ρυθμιζόμενα πόδια του. Διαφορετικά, το προϊόν μπορεί να ανατραπεί και να προκαλέσει τραυματισμούς.
- Η θέση εγκατάστασης πρέπει να είναι ξηρή και καλά αεριζόμενη. Μην τοποθετείτε κάτω από το προϊόν χαλιά, πατάκια ή παρόμοια καλύμματα δαπέδου. Ο ανεπαρκής αερισμός προκαλεί κίνδυνο φωτιάς!
- Μην καλύπτετε ή φράζετε τα ανοίγματα αερισμού. Διαφορετικά, η κατανάλωση ρεύματος αυξάνεται και το προϊόν μπορεί να υποστεί ζημιά.
- Το προϊόν δεν πρέπει να συνδέεται σε συστήματα παροχής όπως ηλιακά συστήματα ρεύματος. Διαφορετικά, το προϊόν μπορεί να υποστεί ζημιά λόγω απότομων αλλαγών της ηλεκτρικής τάσης!
- Όσο περισσότερο ψυκτικό μέσο περιέχει ένα ψυγείο, τόσο μεγαλύτερος πρέπει να είναι ο χώρος εγκατάστασής του. Αν ο χώρος εγκατάστασης είναι πολύ μικρός, θα συσσωρευτεί εύφλεκτο μείγμα ψυκτικού μέσου και αέρα σε περίπτωση διαρροής ψυκτικού μέσου από το ψυκτικό σύστημα. Ο χώρος που απαιτείται για κάθε 8 gr ψυκτικού μέσου είναι τουλάχιστον 1 m³. Η ποσότητα ψυκτικού μέσου μέσα στο προϊόν αναφέρεται στην πινακίδα τύπου.
- Το προϊόν δεν πρέπει να εγκατασταθεί σε θέσεις που είναι εκτεθειμένες σε άμεση ηλιακή ακτινοβολία και πρέπει να παραμένει μακριά από πηγές θερμότητας όπως πλάκες εστίων, ψυγεία κλπ.

Αν δεν μπορείτε να αποφύγετε την εγκατάσταση του προϊόντος κοντά σε πηγή θερμότητας, πρέπει

Οδηγίες για την ασφάλεια και το περιβάλλον

να χρησιμοποιήσετε μια κατάλληλη μονωτική πλάκα και πρέπει να τηρείτε τις ακόλουθες ελάχιστες αποστάσεις από την πηγή θερμότητας:

- Τουλάχιστον 30 cm από πηγές θερμότητας όπως πλάκες εστιών, φούρνους, σώματα καλοριφέρ ή σόμπες.

- Τουλάχιστον 5 cm από ηλεκτρικού φούρνους.

• Η κλάση προστασίας του προϊόντος είναι Τύπου Ι. Συνδέστε το προϊόν σε γειωμένη πρίζα που συμμορφώνεται με τις τιμές τάσης, ρεύματος και συχνότητας που αναφέρονται στην πινακίδα τύπου του προϊόντος. Η πρίζα πρέπει να προστατεύεται από ασφαλειοδιακόπτη 10 A – 16 A. Η εταιρεία μας δεν θα φέρει καμία ευθύνη για τυχόν ζημιές που θα προκύψουν αν το προϊόν χρησιμοποιηθεί χωρίς γείωση και ηλεκτρική σύνδεση που συμμορφώνεται με τους τοπικούς και εθνικούς κανονισμούς.

• Το προϊόν δεν πρέπει να είναι συνδεδεμένο στο ρεύμα κατά την εγκατάσταση. Διαφορετικά, υπάρχει κίνδυνος ηλεκτροπληξίας και τραυματισμού!

• Μη συνδέετε το προϊόν σε πρίζες που είναι λασκαρισμένες, εκτός θέσης, σπασμένες, λερωμένες, καλυμμένες με λάδια και λίπη ή πρίζες που είναι σε κίνδυνο επαφής με νερό.

• Περάστε το καλώδιο ρεύματος και τους εύκαμπτους σωλήνες του προϊόντος (αν υπάρχουν) με τρόπο ώστε να μην προκαλούν κίνδυνο να μπερδευτεί κάποιος.

• Η έκθεση των ηλεκτροφόρων εξαρτημάτων ή του καλωδίου ρεύματος σε υγρασία μπορεί να προκαλέσει βραχυκύκλωμα. Επομένως, μην εγκαταστήσετε το προϊόν σε θέσεις όπως γκαράζ ή δωμάτια πλυντηρίου όπου η υγρασία είναι υψηλή ή μπορεί να εκτεθούν σε πιπίλισμα νερού. Αν το ψυγείο βραχεί με νερό, αποσυνδέστε το από την πρίζα και καλέστε τον εξουσιοδοτημένο εκπρόσωπο σέρβις.

• Ποτέ μη συνδέσετε το ψυγείο αυτό σε συσκευές εξοικονόμησης ενέργειας. Αυτού του είδους τα συστήματα είναι επιβλαβή για το προϊόν.

1.6 - Ασφάλεια κατά τη λειτουργία

• Ποτέ μη χρησιμοποιήσετε στο προϊόν χημικούς διαλύτες. Υπάρχει κίνδυνος έκρηξης!

- Σε περίπτωση δυσλειτουργίας του προϊόντος, αποσυνδέστε το από την πρίζα και μην το θέσετε πάλι σε λειτουργία έως ότου επισκευαστεί από τον εξουσιοδοτημένο εκπρόσωπο σέρβις. Υπάρχει κίνδυνος ηλεκτροπληξίας!
- Μην τοποθετείτε πηγές φλόγας (αναμμένα κεριά, τσιγάρα κλπ.) πάνω ή κοντά στο προϊόν.
- Μην ανεβαίνετε πάνω στο προϊόν. Υπάρχει κίνδυνος πτώσης και τραυματισμού!
- Μην προεξήσετε ζημιά στους σωλήνες του ψυκτικού συστήματος με αιχμηρά ή μυτερά αντικείμενα. Το ψυκτικό μέσο που μπορεί να εξέλθει αν τρυπήσουν οι σωλήνες ψυκτικού μέσου, οι επεκτάσεις σωλήνων ή οι επιφανειακές επικαλύψεις, προκαλεί ερεθισμό στο δέρμα και τραυματισμό στα μάτια.
- Εκτός αν συνιστάται από τον κατασκευαστή, μην τοποθετείτε ή χρησιμοποιείτε ηλεκτρικές συσκευές μέσα στο ψυγείο/στην κατάψυξη.
- Προσέχετε να μην παγιδεύουν τα χέρια σας ή οποιοδήποτε μέρος του σώματός σας στα κινούμενα μέρη που υπάρχουν μέσα στο ψυγείο. Προσέχετε να μη συμπιεστούν τα δάχτυλά σας άμεσα στην πόρτα και το σώμα του ψυγείου. Προσέχετε όταν ανοίγετε και κλείνετε την πόρτα, ειδικά αν υπάρχουν παιδιά κοντά.
- Ποτέ μη τρώτε παγωτό, παγοκύβους ή παγωμένα φαγητά αμέσως μετά την αφαίρεσή τους από την κατάψυξη. Υπάρχει κίνδυνος κρουπαγήματος!
- Όταν τα χέρια σας είναι υγρά, μην αγγίζετε τα εσωτερικά τοιχώματα ή μεταλλικά μέρη της κατάψυξης αλλά ούτε και τα φαγητά που είναι αποθηκευμένα στο εσωτερικό της. Υπάρχει κίνδυνος κρουπαγήματος!
- Μην τοποθετείτε μέσα στον θάλαμο κατάψυξης μεταλλικά κουτιά ή μπουκάλια που περιέχουν ποτά με ανθρακικό ή με υγρά που μπορεί να παγώσουν. Τα μεταλλικά κουτιά και τα μπουκάλια μπορεί να σπάσουν. Υπάρχει κίνδυνος τραυματισμού και υλικής ζημιάς!
- Μην τοποθετείτε ή χρησιμοποιείτε εύφλεκτα σπρέι, εύφλεκτα υλικά, ξηρό πάγο, χημικές ουσίες ή παρόμοια ευαίσθητα σε θερμοκρασία υλικά κοντά στο ψυγείο. Υπάρχει κίνδυνος φωτιάς και έκρηξης!
- Μην αποθηκεύετε μέσα στο προϊόν εκρηκτικά υλικά ή δοχεία που περιέχουν εύφλεκτα υλικά, όπως δοχεία αεροζόλ.
- Μην τοποθετείτε πάνω στο προϊόν δοχεία που περιέχουν υγρό. Τυχόν πιπίλισμα νερού πάνω σε ηλεκτρικό εξάρτημα μπορεί

Οδηγίες για την ασφάλεια και το περιβάλλον

να προκαλέσει ηλεκτροπληξία ή κίνδυνο φωτιάς.

- Αυτό το προϊόν δεν προορίζεται για φύλαξη φαρμάκων, πλάσματος αίματος, εργαστηριακών παρασκευασμάτων ή παρόμοιων ιατρικών υλικών και προϊόντων που υπόκεινται στην Οδηγία περί Ιατρικών προϊόντων.
- Η χρήση του προϊόντος σε ασυμφωνία με την ενδεδειγμένη χρήση του μπορεί να προκαλέσει υποβάθμιση ή αλλοίωση των προϊόντων που είναι αποθηκευμένα στο εσωτερικό του.
- Αν το ψυγείο σας διαθέτει μπλε φως, μην κοιτάζετε αυτό το φως με χρήση οπτικών εργαλείων. Μην κοιτάζετε απευθείας για πολλή ώρα τη λάμπα LED UV. Η υπεριώδης ακτινοβολία μπορεί να προκαλέσει καταπόνηση των ματιών.
- Μην υπερφορτώνετε το προϊόν. Αντικείμενα μέσα στο ψυγείο μπορεί να πέσουν όταν ανοιχτεί η πόρτα του, προκαλώντας τραυματισμό ή ζημιά. Παρόμοια προβλήματα μπορεί να προκύψουν αν τοποθετηθεί οποιοδήποτε αντικείμενο πάνω στο προϊόν.
- Για την αποφυγή τραυματισμών να βεβαιώνετε ότι έχετε καθαρίσει όλον τον πάγο και το νερό που μπορεί να έχει πέσει ή χυθεί στο δάπεδο.
- Αλλάζετε θέσεις στα ράφια/στις θήκες μπουκαλιών στην πόρτα του ψυγείου μόνο εφόσον αυτά είναι κενά. Υπάρχει κίνδυνος τραυματισμού!
- Μην τοποθετείτε πάνω στο προϊόν αντικείμενα που μπορούν να πέσουν κάτω/ανατραπούν. Αυτά τα αντικείμενα μπορεί να πέσουν κατά το άνοιγμα της πόρτας και να προκαλέσουν τραυματισμούς και/ή υλικές ζημιές.
- Μη χτυπάτε τις γυάλινες επιφάνειες και μην τους ασκείτε υπερβολική βία. Το σπασμένο γυαλί μπορεί να προκαλέσει τραυματισμούς και/ή υλικές ζημιές.
- Το ψυκτικό σύστημα του προϊόντος περιέχει το ψυκτικό μέσον R600a: Ο τύπος ψυκτικού μέσου που χρησιμοποιείται στο προϊόν αναφέρεται στην πινακίδα τύπου. Αυτό το ψυκτικό μέσο είναι εύφλεκτο. Για τον λόγο αυτό, προσέχετε να μην προξενήσετε ζημιά στο ψυκτικό σύστημα ή στη σωλήνωση κατά τη μεταφορά. Αν υποστεί ζημιά η σωλήνωση:

- Μην αγγίζετε το προϊόν ή το καλώδιο

ρεύματος.

- Κρατάτε μακριά δυνητικές πηγές φωτιάς που μπορούν να προκαλέσουν ανάφλεξη του προϊόντος.

- Αερίστε τον χώρο όπου είναι εγκατεστημένο το προϊόν. Μη χρησιμοποιήσετε ανεμιστήρες,

- Καλέστε τον εξουσιοδοτημένο εκπρόσωπο σέρβις.

- Αν το προϊόν έχει υποστεί ζημιά και δείτε διαρροή του ψυκτικού μέσου, μείνετε μακριά από το ψυκτικό μέσο. Το ψυκτικό μέσο μπορεί να προκαλέσει κρουπάγγμα σε περίπτωση επαφής με το δέρμα.

Για προϊόντα με διανομέα νερού/ παρασκευαστή πάγου

- Χρησιμοποιείτε μόνο πόσιμο νερό. Μην προσθέσετε στο δοχείο νερού οποιαδήποτε άλλα υγρά -όπως είναι οι χυμοί φρούτων, το γάλα, τα ανθρακούχα αναψυκτικά ή οινόπνευματώδη ποτά- τα οποία δεν είναι κατάλληλα για χρήση στον διανομέα νερού.
- Υπάρχει κίνδυνος για την υγεία και την ασφάλειά!
- Μην επιτρέπετε σε παιδιά να παίζουν με τον διανομέα νερού ή τον παρασκευαστή πάγου (Icematic), για αποφύγετε ατυχήματα και τραυματισμούς.
- Μην εισάγετε τα δάχτυλά σας ή άλλα αντικείμενα μέσα στην οπή του διανομέα νερού, στο κανάλι νερού ή στο δοχείο του παρασκευαστή πάγου. Υπάρχει κίνδυνος τραυματισμού ή υλικής ζημιάς!



1.7- Ασφάλεια κατά τη συντήρηση και τον καθαρισμό

- Μην τραβάτε το προϊόν από τη λαβή πόρτας, αν χρειαστεί να το μετακινήσετε για εργασίες καθαρισμού. Η λαβή μπορεί να σπάσει και να προκαλέσει τραυματισμούς, αν της ασκήσετε υπερβολική δύναμη.
- Μην πεκάζετε ή χύνετε νερό πάνω ή μέσα στο προϊόν για τον καθαρισμό. Υπάρχει κίνδυνος φωτιάς και ηλεκτροπληξίας!
- Μη χρησιμοποιείτε αιχμηρά εργαλεία ή εργαλεία που χαράζουν κατά τον καθαρισμό του προϊόντος. Μη χρησιμοποιείτε οικιακά καθαριστικά, απορρυπαντικά, αέριο, βενζίνη, αραιωτικά χρωμάτων, οινόπνευμα, βερνίκι κλπ.

Οδηγίες για την ασφάλεια και το περιβάλλον

- Στο εσωτερικό του προϊόντος χρησιμοποιείτε μόνο προϊόντα καθαρισμού και συντήρησης που δεν είναι επιβλαβή για τρόφιμα.
- Ποτέ μη χρησιμοποιείτε ατμό ή ατμοκαθαριστές για τον καθαρισμό ή την απόψυξη του προϊόντος. Ο ατμός έρχεται σε επαφή με ηλεκτροφόρα μέρη μέσα στο ψυγείο, προκαλώντας βραχυκύκλωμα ή ηλεκτροπληξία!
- Να βεβαιώνετε ότι δεν εισέρχεται νερό στα ηλεκτρονικά κυκλώματα ή στα στοιχεία φωτισμού του προϊόντος.
- Χρησιμοποιείτε ένα καθαρό και στεγνό πανί για να σκουπίσετε τα ξένα υλικά ή τη σκόνη από τους ακροδέκτες του φις. Μη χρησιμοποιείτε βρεγμένο ή υγρό πανί για να καθαρίσετε το φις. Υπάρχει κίνδυνος φωτιάς και ηλεκτροπληξίας!

1.8- HomeWhiz

- Όταν χειρίζεστε το προϊόν μέσω της εφαρμογής HomeWhiz, πρέπει να τηρείτε τις προειδοποιήσεις ασφαλείας ακόμα και αν είστε μακριά από το προϊόν. Πρέπει επίσης να τηρείτε τις προειδοποιήσεις στην εφαρμογή.

1.9- Φωτισμός

- Καλέστε το εξουσιοδοτημένο σέρβις όταν χρειάζεται να αντικαταστήσετε τη LED/τον λαμπτήρα φωτισμού.

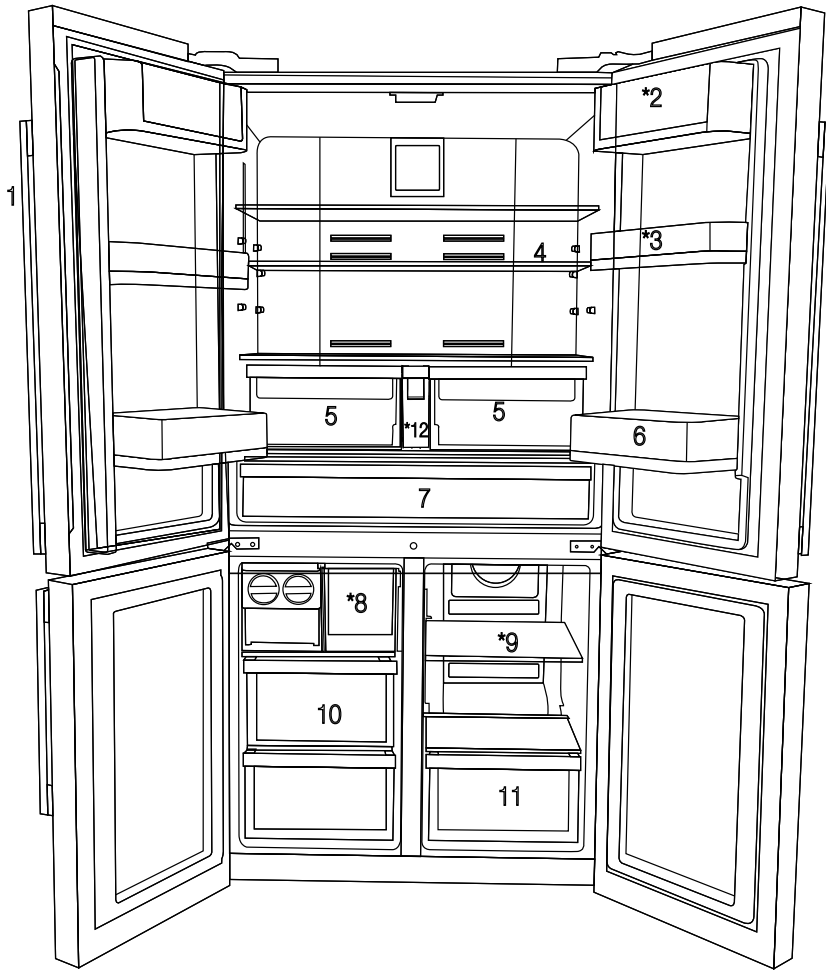

1. Πίνακας ελέγχου και ενδείξεων
 2. Τμήμα για βούτυρο & τυρί
 3. Κινητό ράφι πόρτας 70 χλστ
 4. Γυάλινο ράφι χώρου συντήρησης
 5. Συρτάρι λαχανικών χώρου συντήρησης
 6. Ράφι μπουκαλιών πόρτας
 7. Χώρος Έντονης ψύξης
 8. Συρτάρι παγοθήκης
 9. Γυάλινο ράφι/ψύκτης χώρου Πολλαπλής ζώνης
 10. Συρτάρι χώρου κατάψυξης
 11. Συρτάρι χώρου Πολλαπλής ζώνης
 12. Δεξαμενή νερού
- *Προαιρετικός εξοπλισμός



*Προαιρετικός εξοπλισμός: Οι εικόνες σε αυτές τις οδηγίες χρήσης είναι σχηματικές και μπορεί να μην ταιριάζουν ακριβώς στο προϊόν σας. Αν το προϊόν σας δεν περιλαμβάνει τα σχετικά εξαρτήματα, οι πληροφορίες αφορούν άλλα μοντέλα.

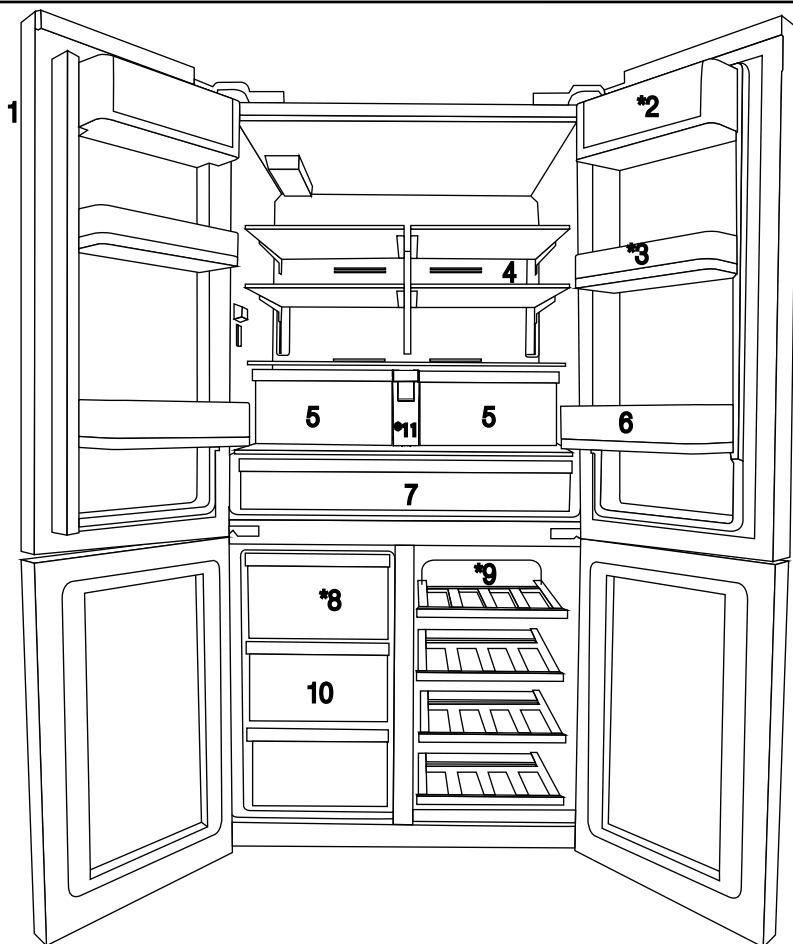

1. Πίνακας ελέγχου και ενδείξεων
2. Τμήμα για βούτυρο & τυρί
3. Κινητό ράφι πόρτας 70 χλστ
4. Γυάλινο ράφι χώρου συντήρησης
5. Συρτάρι λαχανικών χώρου συντήρησης
6. Ράφι μπουκαλιών πόρτας
7. Χώρος Έντονης ψύξης
8. Συρτάρι παγοθήκης

9. Γυάλινο ράφι/ψύκτης χώρου Πολλαπλής ζώνης
10. Συρτάρια χώρου κατάψυξης
11. Δεξαμενή νερού

*Προαιρετικός εξοπλισμός



*Προαιρετικός εξοπλισμός: Οι εικόνες σε αυτές τις οδηγίες χρήσης είναι σχηματικές και μπορεί να μην ταιριάζουν ακριβώς στο προϊόν σας. Αν το προϊόν σας δεν περιλαμβάνει τα σχετικά εξαρτήματα, οι πληροφορίες αφορούν άλλα μοντέλα.

3.1. Σωστή θέση εγκατάστασης

Για την εγκατάσταση του προϊόντος, απευθυνθείτε στο Εξουσιοδοτημένο σέρβις. Για να ετοιμάσετε το προϊόν για εγκατάσταση, ανατρέξτε στις πληροφορίες των οδηγιών χρήσης και βεβαιωθείτε ότι οι παροχές ρεύματος και νερού είναι σύμφωνες με τις απαιτήσεις. Διαφορετικά, καλέστε ηλεκτρολόγο και/ή υδραυλικό για την απαιτούμενη προετοιμασία των παροχών.

	ΠΡΟΕΙΔΟΠΟΙΗΣΗ: Ο κατασκευαστής δεν αποδέχεται καμία ευθύνη για οποιαδήποτε ζημία προκύψει από εργασίες που εκτελέστηκαν από μη εξουσιοδοτημένα άτομα.
	ΠΡΟΕΙΔΟΠΟΙΗΣΗ: Το καλώδιο ρεύματος του προϊόντος πρέπει να είναι αποσυνδεδεμένο από την πρίζα κατά την εγκατάσταση. Σε αντίθετη περίπτωση, μπορεί να προκληθεί θάνατος ή σοβαροί τραυματισμοί!
	ΠΡΟΕΙΔΟΠΟΙΗΣΗ: Αν το άνοιγμα της πόρτας του δωματίου είναι πολύ μικρό για να περάσει το προϊόν, αφαιρέστε την πόρτα και γυρίστε το προϊόν στο πλάι. Αν και αυτό δεν ωφελήσει, απευθυνθείτε στο εξουσιοδοτημένο σέρβις.

Τοποθετήστε το προϊόν σε επίπεδη επιφάνεια, για να αποφύγετε κραδασμούς.

Τοποθετήστε το προϊόν τουλάχιστον 30 cm μακριά από σόμπα, συσκευή κουζίνας και παρόμοιες πηγές θερμότητας και τουλάχιστον 5 cm από ηλεκτρικούς φούρνους.

Μην εκθέτετε το προϊόν σε άμεση ηλιακή ακτινοβολία και μην το κρατάτε σε περιβάλλον με υγρασία.

Το προϊόν σας χρειάζεται επαρκή κυκλοφορία αέρα για να λειτουργεί αποδοτικά. Αν το προϊόν πρόκειται να τοποθετηθεί μέσα σε εσοχή τοίχου, μην παραλείψετε να αφήσετε ελεύθερη απόσταση τουλάχιστον 5 cm ανάμεσα στο προϊόν και την οροφή, τον πίσω τοίχο και τους πλευρικούς τοίχους. Αν το προϊόν πρόκειται να τοποθετηθεί μέσα σε εσοχή τοίχου, μην παραλείψετε να αφήσετε ελεύθερη απόσταση τουλάχιστον 5 cm ανάμεσα στο προϊόν και την οροφή, τον πίσω τοίχο και τους πλευρικούς τοίχους. Ελέγξτε αν υπάρχει στη θέση του το εξάρτημα προστασίας της απόστασης από

τον πίσω τοίχο (αν παρέχεται με το προϊόν). Αν το εξάρτημα δεν είναι διαθέσιμο, ή αν έχει χαθεί ή πέσει, ρυθμίστε τη θέση του προϊόντος έτσι ώστε να παραμένει διάκενο τουλάχιστον 5 cm ανάμεσα στην πίσω επιφάνεια του προϊόντος και τον τοίχο του δωματίου. Το διάκενο στην πίσω πλευρά είναι σημαντικό για την αποδοτική λειτουργία του προϊόντος.

Μην εγκαταστήσετε το προϊόν σε περιβάλλον με θερμοκρασία κάτω από -5°C.

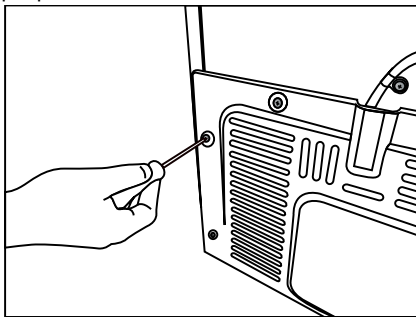

3.2. Τοποθέτηση των πλαστικών αποστατών

Χρησιμοποιήστε τους πλαστικούς αποστάτες που παρέχονται με το προϊόν για να

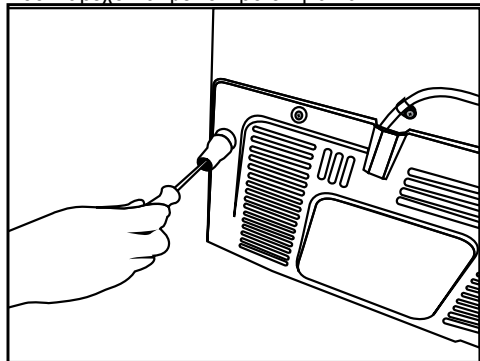

διασφαλίσετε επαρκή χώρο κυκλοφορίας αέρα ανάμεσα στο προϊόν και στον τοίχο.

1. Για να τοποθετήσετε τους αποστάτες, αφαιρέστε τις βίδες από το προϊόν και χρησιμοποιήστε τις βίδες που συνοδεύουν τους αποστάτες.
2. Τοποθετήστε τους 2 πλαστικούς αποστάτες πάνω στο κάλυμμα αερισμού που φαίνεται στο σημείο j στην εικόνα.

Εγκατάσταση

3.3. * Ρύθμιση των ποδιών

Αν το προϊόν δεν έχει ισορροπήσει καλά στη θέση του, ρυθμίστε τα μπροστινά ρυθμιζόμενα πόδια περιστρέφοντάς τα δεξιά ή αριστερά.

*Αν το προϊόν σας δεν έχει χρώκραςιών ή δεν έχει γυάλινη πόρτα, τότε το προϊόν σας δεν έχει ρυθμιζόμενα αλλά σταθερά πόδια.

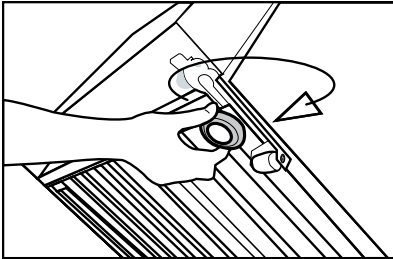
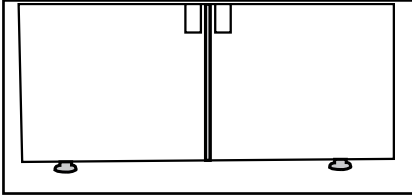

Για να ρυθμίσετε τις πόρτες στην κατακόρυφη διεύθυνση,

Λασκάρτε το παξιμάδι σταθεροποίησης στο κάτω μέρος

Βιδώστε το παξιμάδι ρύθμισης (αριστερόστροφα/ δεξιόστροφα) ανάλογα με τη θέση της πόρτας

Σφίξτε το παξιμάδι σταθεροποίησης για να καθορίσετε την τελική θέση

Για να ρυθμίσετε τις πόρτες στην οριζόντια διεύθυνση,

Λασκάρτε το παξιμάδι σταθεροποίησης στο πάνω μέρος

Βιδώστε το παξιμάδι ρύθμισης (αριστερόστροφα/ δεξιόστροφα) στο πλάι ανάλογα με τη θέση της πόρτας

Σφίξτε το παξιμάδι σταθεροποίησης για να καθορίσετε την τελική θέση

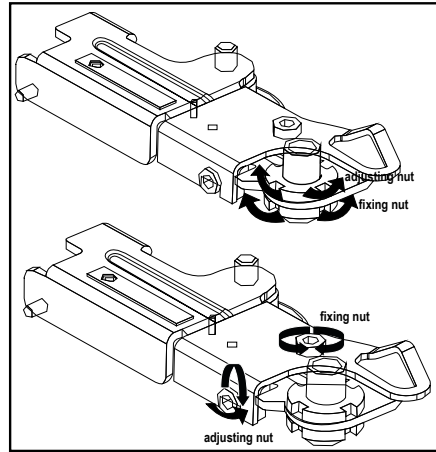

3.4. Σύνδεση ρεύματος



ΠΡΟΕΙΔΟΠΟΙΗΣΗ: Μη χρησιμοποιείτε καλώδια επέκτασης ή πολύπριζα για τη σύνδεση ρεύματος.



ΠΡΟΕΙΔΟΠΟΙΗΣΗ: Αν το καλώδιο έχει υποστεί ζημιά, πρέπει να αντικατασταθεί από το εξουσιοδοτημένο σέρβις.



Όταν τοποθετείτε δύο ψυγεία το ένα δίπλα στο άλλο, αφήστε απόσταση τουλάχιστον 4 cm ανάμεσα στις δύο μονάδες.

- Η εταιρεία μας δεν θα αναλάβει ευθύνη για οποιεσδήποτε ζημιές λόγω χρήσης του προϊόντος χωρίς γείωση και χωρίς σύνδεση ρεύματος που συμμορφώνεται με τους εθνικούς κανονισμούς.
- Το φως του καλωδίου ρεύματος πρέπει να είναι εύκολα προσπελάσιμο μετά την εγκατάσταση.
- Μη χρησιμοποιείτε πολύπριζο με ή χωρίς καλώδιο επέκτασης ανάμεσα στην πρίζα τοίχου και στο ψυγείο.

Εγκατάσταση

- Το συγκρότημα πάνω μεντεσέ στερεώνεται με 3 βίδες.
- Το κάλυμμα μεντεσέ συνδέεται αφού έχουν εγκατασταθεί οι υποδοχές καλωδίων.
- Κατόπιν το κάλυμμα μεντεσέ στερεώνεται με δύο βίδες.

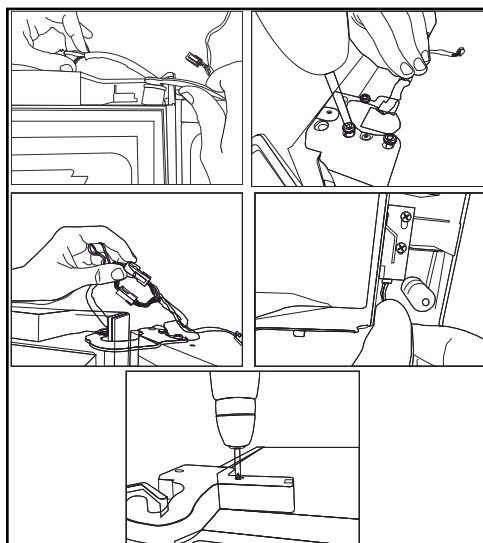

3.5 Σύνδεση νερού

Ανάλογα με το μοντέλο του ψυγείου, μπορείτε να το συνδέσετε είτε σε ειδικό δοχείο είτε στο δίκτυο νερού. Πρώτα πρέπει να συνδέσετε τον εύκαμπτο σωλήνα νερού στο ψυγείο.



Σε περιπτώσεις που χρησιμοποιείται ειδικό δοχείο νερού, θα πρέπει να χρησιμοποιηθεί και μια ξεχωριστή αντλία.



ΠΡΟΕΙΔΟΠΟΙΗΣΗ: Το ψυγείο και η αντλία, αν χρησιμοποιείται, θα πρέπει να είναι αποσυνδεδεμένα από το ρεύμα κατά τη σύνδεση του σωλήνα.



Τα ακόλουθα εξαρτήματα μπορεί να μην παρέχονται μαζί με το προϊόν που προμηθευτήκατε επειδή δεν χρειάζονται όταν χρησιμοποιείτε ειδικό δοχείο.

Ελέγξτε ότι τα ακόλουθα εξαρτήματα έχουν παραδοθεί μαζί με το προϊόν:
Εξωτερικό φίλτρο νερού. (Αν υπάρχει σύνδεση με ειδικό δοχείο, δεν χρειάζεται να χρησιμοποιήσετε φίλτρο νερού.)

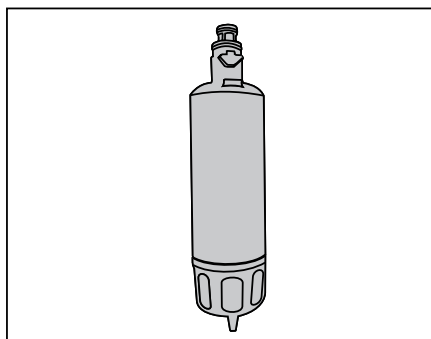

3.5.1 Πριν την εγκατάσταση

Πριν προχωρήσετε, βεβαιωθείτε ότι έχετε όλα όσα χρειάζονται για να διασφαλίσετε τη σωστή εγκατάσταση, περιλαμβανομένων:

Το προϊόν σας συνοδεύεται με εσωτερικό φίλτρο νερού για χρήση μέσα στο ψυγείο. Ο αριθμός ανταλλακτικού του φίλτρου είναι 4918450200 και μπορείτε να χρησιμοποιήσετε αυτόν τον αριθμό ανταλλακτικού όταν παραγγέλνετε ανταλλακτικά φίλτρα.

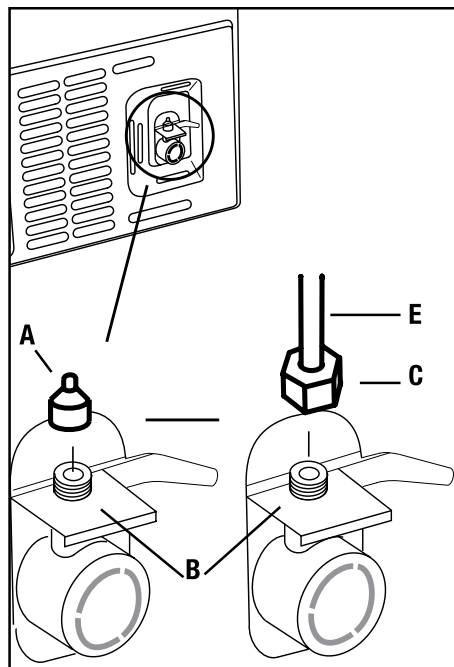

3.6 Σύνδεση του εύκαμπτου σωλήνα νερού στο ψυγείο

1. Περάστε το ρακόρ (B) πάνω στον εύκαμπτο σωλήνα νερού (A).
2. Σπρώξτε τον εύκαμπτο σωλήνα νερού σταθερά προς τα κάτω για να τον περάσετε πάνω στη βαλβίδα εισόδου νερού (C).
3. Σφίξτε το ρακόρ (C) με το χέρι για να το στερεώσετε πάνω στη βαλβίδα εισόδου νερού.



Κανονικά, δεν απαιτείται να σφίξετε το ρακόρ με εργαλείο. Ωστόσο, μπορείτε να χρησιμοποιήσετε ένα κλειδί ή πένσα για να σφίξετε το ρακόρ αν υπάρχει διαρροή.

3.7 Σύνδεση του αγωγού νερού στην παροχή νερού

Συνδέστε τον αγωγό νερού σε μια βαλβίδα παροχής νερού. Αν δεν υπάρχει αυτή η βαλβίδα ή αν δεν είστε βέβαιοι, συμβουλευτείτε έναν εξειδικευμένο υδραυλικό.

4 Προετοιμασία

4.1 Τι πρέπει να γίνεται για εξοικονόμηση ενέργειας



Η σύνδεση του ψυγείου σας σε συστήματα εξοικονόμησης ενέργειας είναι επικίνδυνη γιατί αυτά μπορεί να προκαλέσουν ζημιά στο προϊόν.

- η) για ελεύθερη συσκευή: “η παρούσα ψυκτική συσκευή δεν προορίζεται να χρησιμοποιηθεί ως εντοιχιζόμενη συσκευή”
- Μην αφήνετε τις πόρτες του ψυγείου σας ανοικτές για μεγάλο χρονικό διάστημα.
- Μην τοποθετείτε ζεστά φαγητά ή ποτά στο ψυγείο σας.
- Μην υπερφορτώνετε το ψυγείο. Η ψυκτική ικανότητα θα μειωθεί αν εμποδίζεται η κυκλοφορία του αέρα μέσα στο ψυγείο.
- Μην τοποθετείτε το ψυγείο σε θέσεις όπου εκτίθεται σε άμεση ηλιακή ακτινοβολία. Εγκαταστήστε το προϊόν σε απόσταση τουλάχιστον 30 εκ. από πηγές θερμότητας όπως εστίες μαγειρέματος, φούρνους, μονάδες θέρμανσης και σόμπες και τουλάχιστον 5 εκ. μακριά από ηλεκτρικούς φούρνους.
- Φροντίζετε να διατηρείτε τα τρόφιμα σε κλειστά δοχεία μέσα στο ψυγείο.
- Για να μπορέσετε να αποθηκεύσετε τη μέγιστη ποσότητα τροφίμων στον χώρο κατάψυξης του ψυγείου σας, το πάνω συρτάρι πρέπει να αφαιρεθεί και να τοποθετηθεί πάνω στο γυάλινο ράφι. Η κατανάλωση ρεύματος που αναφέρεται στο ψυγείο έχει προσδιοριστεί μετά την αφαίρεση του Icematic και των πάνω συρταριών ώστε να επιτρέπεται η τοποθέτηση του μέγιστου φορτίου. Συνιστάται θερμά κατά την τοποθέτηση των τροφίμων να χρησιμοποιείτε τα κάτω συρτάρια στο χώρο κατάψυξης και το χώρο πολλαπλής ζώνης.
- Η ροή του αέρα δεν πρέπει να φράζεται με την τοποθέτηση τροφίμων μπροστά από τους ανεμιστήρες του χώρου κατάψυξης και του χώρου πολλαπλής ζώνης. Τα τρόφιμα πρέπει να τοποθετούνται στο ψυγείο με κενό χώρο τουλάχιστον 5 εκ. μπροστά από το προστατευτικό πλέγμα του ανεμιστήρα.
- Η απόψυξη των κατεψυγμένων τροφίμων το χώρο συντήρησης και εξοικονομεί ενέργεια και διατηρεί την ποιότητα των τροφίμων.



Η θερμοκρασία του χώρου όπου βρίσκεται το ψυγείο σας θα πρέπει να είναι τουλάχιστον 10°C /50°F. Η λειτουργία του ψυγείου σας σε πιο κρύες συνθήκες δεν συνιστάται από την άποψη της απόδοσής του.



Το εσωτερικό του ψυγείου πρέπει να καθαρίζεται σχολαστικά.



Αν πρέπει να εγκατασταθούν δύο ψυγεία το ένα δίπλα στο άλλο, θα πρέπει να υπάρχει μεταξύ τους απόσταση τουλάχιστον 4 εκ.

4.2 Συμβουλές σχετικά με τον χώρο συντήρησης

- Βεβαιωθείτε ότι τα τρόφιμα δεν έρχονται σε επαφή με τον αισθητήρα θερμοκρασίας στο χώρο συντήρησης. Για να μπορεί ο χώρος συντήρησης να διατηρεί την ιδανική θερμοκρασία φύλαξης τροφίμων, ο αισθητήρας δεν πρέπει να εμποδίζεται από τρόφιμα.
- Μην τοποθετείτε ζεστά τρόφιμα ή ποτά μέσα στο προϊόν.

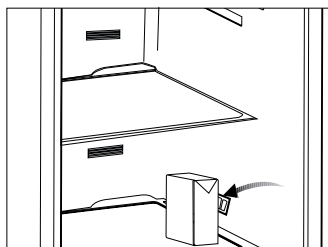
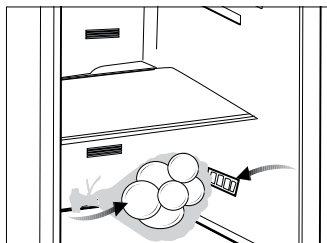

4.3 Αρχική χρήση

Πριν χρησιμοποιήσετε το προϊόν, ελέγξτε ότι έχουν γίνει όλες οι προετοιμασίες σύμφωνα με τις οδηγίες στα κεφάλαια “Σημαντικές οδηγίες για την ασφάλεια και το περιβάλλον” και “Εγκατάσταση”.

- Καθαρίστε το εσωτερικό του ψυγείου όπως συνιστάται στην ενότητα “Συντήρηση και καθαρισμός”. Πριν θέσετε σε λειτουργία το ψυγείο, βεβαιωθείτε ότι το εσωτερικό είναι στεγνό.
- Συνδέστε το ψυγείο σε μια γειωμένη πρίζα. Ο εσωτερικός φωτισμός είναι αναμμένος όταν είναι ανοικτή η πόρτα του ψυγείου.
- Αφήστε το ψυγείο να λειτουργήσει για 6 ώρες χωρίς να έχετε τοποθετήσει τρόφιμα και μην ανοίξετε την πόρτα το εκτός αν είναι απαραίτητο.



Θα ακούσετε ένα θόρυβο όταν αρχίσει η λειτουργία του συμπιεστή. Τα υγρά και τα αέρια που βρίσκονται στο κλειστό ψυκτικό σύστημα μπορεί επίσης να προκαλέσουν θόρυβο, ακόμα και όταν ο συμπιεστής δεν λειτουργεί, πράγμα που είναι φυσιολογικό.



Οι μπροστινές ακμές του ψυγείου μπορεί να είναι θερμές στο άγγιγμα. Αυτό είναι φυσιολογικό. Οι περιοχές αυτές έχουν σχεδιαστεί να είναι θερμές ώστε να αποφεύγεται η συμπύκνωση.

5 Χρήση του προϊόντος

5.1 Πίνακας ενδείξεων

Αυτός ο πίνακας ενδείξεων με κουμπιά αφής σας επιτρέπει να ρυθμίσετε τη θερμοκρασία και να ελέγχετε τις άλλες λειτουργίες του ψυγείου χωρίς να ανοίγετε την πόρτα του. Απλά πατήστε τα σχετικά κουμπιά για τις ρυθμίσεις λειτουργίας.

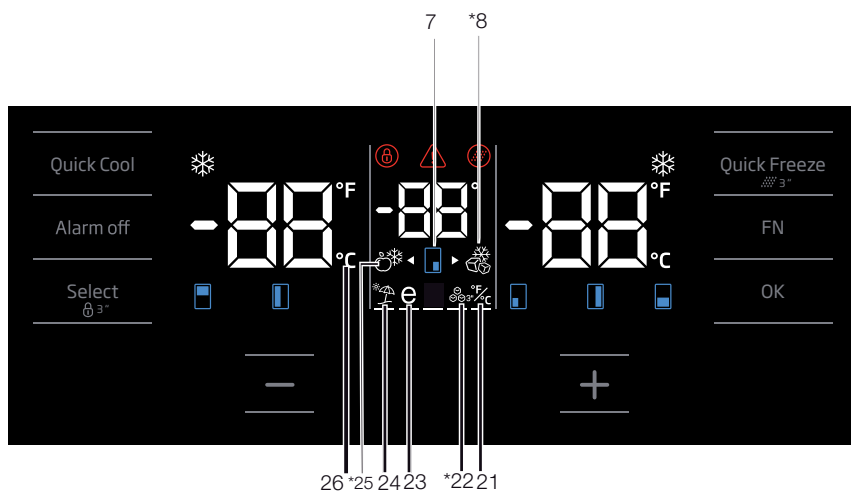
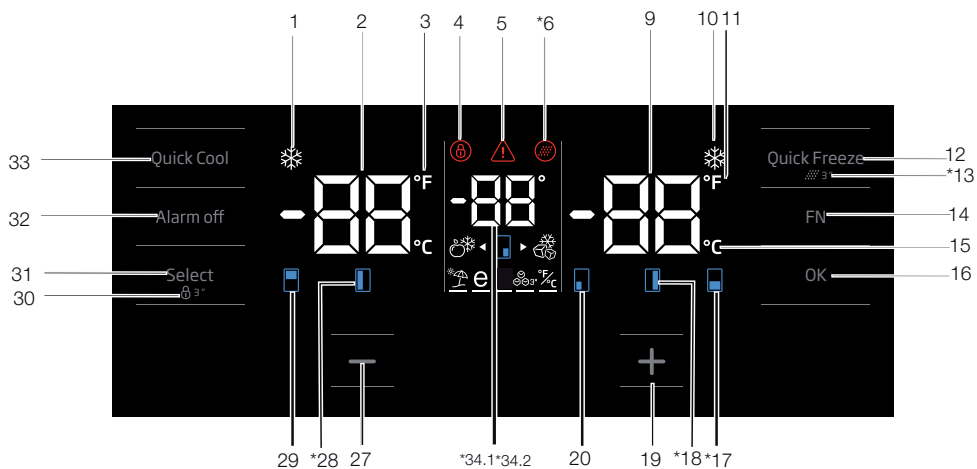

***προαιρετικός εξοπλισμός:** Οι εικόνες σε αυτές τις οδηγίες χρήσης είναι σχηματικές και μπορεί να μην ταιριάζουν ακριβώς στο προϊόν σας. Αν το προϊόν σας δεν περιλαμβάνει τα σχετικά εξαρτήματα, οι πληροφορίες αφορούν άλλα μοντέλα.

Χρήση του προϊόντος

1. Ένδειξη Λειτουργίας Ταχείας Ψύξης

Ανάβει όταν ενεργοποιείται η λειτουργία Ταχείας Ψύξης.

2. Ένδειξη θερμοκρασίας χώρου Συντήρησης

Εμφανίζει τη θερμοκρασία του χώρου συντήρησης που μπορεί να ρυθμιστεί σε 8,7,6,5,4,3,2,1.

3. Ένδειξη Φαρενάιτ

Είναι μια ένδειξη Φαρενάιτ. Όταν ενεργοποιείται η ένδειξη Φαρενάιτ, οι ρυθμισμένες τιμές θερμοκρασίας παρουσιάζονται σε βαθμούς Φαρενάιτ και ανάβει το σχετικό εικονίδιο.

4. Κλειδωμα πλήκτρων

Πατήστε το κουμπί Κλειδώματος πλήκτρων συνεχόμενα για 3 δευτερόλεπτα. Το σύμβολο κλειδώματος πλήκτρων

θα φωτιστεί, και θα ενεργοποιηθεί η λειτουργία Κλειδώματος πλήκτρων. Τα κουμπιά δεν θα λειτουργούν αν είναι ενεργή η λειτουργία Κλειδώματος πλήκτρων. Πατήστε πάλι το κουμπί Κλειδώματος πλήκτρων συνεχόμενα για 3 δευτερόλεπτα. Το σύμβολο κλειδώματος πλήκτρων θα σβήσει και θα ακυρωθεί η λειτουργία Κλειδώματος πλήκτρων.

Πατήστε το κουμπί κλειδώματος πλήκτρων εάν θέλετε να αποτρέψετε την αλλαγή της ρύθμισης της θερμοκρασίας του ψυγείου.

5. Ειδοποίηση διακοπής ρεύματος/υψηλής θερμοκρασίας /σφάλματος

Αυτή η ένδειξη ανάβει σε περιπτώσεις ειδοποίησης για διακοπή ρεύματος, προβλήματα υψηλής θερμοκρασίας και σφάλματα. Σε περίπτωση παρατεταμένων διακοπών ρεύματος, η υψηλότερη τιμή θερμοκρασίας που φθάνει ο χώρος κατάψυξης θα αναβοσβήνει στην ψηφιακή οθόνη. Μετά τον έλεγχο των τροφίμων που βρίσκονται στο χώρο κατάψυξης, πατήστε το κουμπί απενεργοποίησης του συναγερμού για να ακυρώσετε την ειδοποίηση.

Ανατρέξτε στην ενότητα "συνιστώμενες λύσεις αντιμετώπισης προβλημάτων" στο εγχειρίδιο χρήσης, αν παρατηρήσετε ότι έχει ανάψει αυτή η ένδειξη.

6. Εικονίδιο Επαναφοράς φίλτρου

Αυτό το εικονίδιο ανάβει όταν χρειάζεται επαναφορά του φίλτρου.

7. Εικονίδιο χώρου αλλαγής θερμοκρασίας

Δείχνει το διαμέρισμα το οποίο θα αλλάξει η θερμοκρασία. Όταν αρχίσει να αναβοσβήνει το εικονίδιο χώρου αλλαγής θερμοκρασίας, αυτό σημαίνει ότι έχει επιλεγεί ο αντίστοιχος χώρος.

8. Εικονίδιο Κατάψυξης Ευέλικτου χώρου

Χρησιμοποιώντας το κουμπί FN μετακινηθείτε στο εικονίδιο Κατάψυξης Ευέλικτου χώρου. Όταν πατήσετε το κουμπί OK, ανάβει το εικονίδιο κατάψυξης ευέλικτου χώρου και ο χώρος αυτός λειτουργεί ως κατάψυξη.

9. Ένδειξη θερμοκρασίας χώρου Κατάψυξης

Εμφανίζει τη θερμοκρασία του χώρου κατάψυξης που μπορεί να ρυθμιστεί σε -16,-18,-19,-20,-21,-22,-24

10. Ένδειξη λειτουργίας Ταχείας κατάψυξης

Ανάβει όταν ενεργοποιείται η λειτουργία Ταχείας Κατάψυξης.

11. Ένδειξη Φαρενάιτ

Είναι μια ένδειξη Φαρενάιτ. Όταν ενεργοποιείται η ένδειξη Φαρενάιτ, οι ρυθμισμένες τιμές θερμοκρασίας παρουσιάζονται σε βαθμούς Φαρενάιτ και ανάβει το σχετικό εικονίδιο.

12. Κουμπί λειτουργίας Ταχείας κατάψυξης

Πατήστε αυτό το κουμπί για να ενεργοποιήσετε ή να απενεργοποιήσετε τη λειτουργία ταχείας κατάψυξης. Όταν ενεργοποιήσετε τη λειτουργία, ο χώρος κατάψυξης θα ψύχεται σε θερμοκρασία χαμηλότερη από την καθορισμένη τιμή.



Χρησιμοποιήστε τη λειτουργία ταχείας κατάψυξης, όταν θέλετε να καταψύξετε γρήγορα τα τρόφιμα που τοποθετήθηκαν στον χώρο κατάψυξης. Αν θέλετε να καταψύξετε μεγάλες ποσότητες νωπών τροφίμων, ενεργοποιήστε αυτή τη λειτουργία πριν τοποθετήσετε τα τρόφιμα στη συσκευή.



Αν δεν ακυρώσετε τη λειτουργία, η Ταχεία κατάψυξη θα ακυρωθεί αυτόματα μετά από 24 ώρες το πολύ ή όταν ο θάλαμος συντήρησης επιτύχει την απαιτούμενη θερμοκρασία.



Η λειτουργία αυτή δεν συνεχίζεται μετά την αποκατάσταση τυχόν διακοπής ρεύματος.

13. Επαναφορά φίλτρου

Επαναφορά του φίλτρου γίνεται όταν πατηθεί για 3 δευτερόλεπτα το κουμπί ταχείας κατάψυξης. Το εικονίδιο επαναφοράς φίλτρου σβήνει.

14. Κουμπί FN

Χρησιμοποιώντας αυτό το πλήκτρο μπορείτε να αλλάξετε λειτουργία μεταξύ αυτών που μπορείτε να επιλέξετε. Όταν πατήσετε αυτό το κουμπί, αρχίζει να αναβοσβήνει το εικονίδιο του οποίου η λειτουργία απαιτείται να ενεργοποιηθεί ή απενεργοποιηθεί, καθώς και η ενδεικτική λυχνία του εικονιδίου. Το κουμπί FN απενεργοποιείται αν δεν πατηθεί για 20 δευτερόλεπτα. Πρέπει να πατήσετε αυτό το κουμπί, αν θέλετε να αλλάξετε πάλι τις λειτουργίες.

15. Ένδειξη Κελσίου

Αυτή είναι μια ένδειξη Κελσίου. Όταν ενεργοποιείται η ένδειξη Κελσίου, οι ρυθμισμένες τιμές θερμοκρασίας παρουσιάζονται σε βαθμούς Κελσίου και ανάβει το σχετικό εικονίδιο.

16. Κουμπί OK

Μετά από πλοήγηση στις λειτουργίες με το κουμπί FN, όταν η λειτουργία ακυρωθεί με το κουμπί OK, αναβοσβήνει το σχετικό εικονίδιο και η ένδειξη. Όταν ενεργοποιηθεί η λειτουργία, παραμένει αναμμένο. Η ένδειξη συνεχίζει να αναβοσβήνει για να υποδεικνύει το εικονίδιο που είναι ενεργοποιημένο.

17. Εικονίδιο χώρου αλλαγής θερμοκρασίας

Δείχνει το διαμέρισμα το οποίου θα αλλάξει η θερμοκρασία. Όταν αρχίσει να αναβοσβήνει το εικονίδιο χώρου αλλαγής θερμοκρασίας, αυτό σημαίνει ότι έχει επιλεγεί ο αντίστοιχος χώρος.

18. Εικονίδιο χώρου αλλαγής θερμοκρασίας

Δείχνει το διαμέρισμα το οποίου θα αλλάξει η θερμοκρασία. Όταν αρχίσει να αναβοσβήνει το εικονίδιο χώρου αλλαγής θερμοκρασίας, αυτό σημαίνει ότι έχει επιλεγεί ο αντίστοιχος χώρος.

19. Κουμπί αύξησης ρύθμισης

Επιλέξτε τον αντίστοιχο χώρο με το κουμπί επιλογής - θα αρχίσει να αναβοσβήνει το εικονίδιο που αντιπροσωπεύει τον αντίστοιχο χώρο. Αν στη διάρκεια αυτής της διαδικασίας πατήσετε το κουμπί αύξησης ρύθμισης, η τιμή ρύθμισης αυξάνεται. Αν συνεχίσετε να πατάτε, η τιμή ρύθμισης επιστρέφει στην αρχή, ακολουθώντας κυκλική εναλλαγή.

20. Εικονίδιο χώρου αλλαγής θερμοκρασίας

Δείχνει το διαμέρισμα το οποίου θα αλλάξει η θερμοκρασία. Όταν αρχίσει να αναβοσβήνει το εικονίδιο χώρου αλλαγής θερμοκρασίας, αυτό σημαίνει ότι έχει επιλεγεί ο αντίστοιχος χώρος.

21. Ρύθμιση της ένδειξης Κελσίου και Φαρενάιτ

Μεταβείτε σε αυτό το πλήκτρο χρησιμοποιώντας το πλήκτρο FN και επιλέξτε Φαρενάιτ ή Κελσίου χρησιμοποιώντας το πλήκτρο OK. Όταν επιλεγεί η σχετική μονάδα θερμοκρασίας, ανάβει η ένδειξη Φαρενάιτ ή Κελσίου.

22. Εικονίδιο Παρασκευαστής πάγου ενεργός

Πατήστε το πλήκτρο FN (μέχρι να φθάσετε το εικονίδιο πάγου και την κάτω γραμμή) για να ενεργοποιήσετε τον παρασκευαστή πάγου. Το εικονίδιο Παρασκευαστής πάγου ενεργός και η ενδεικτική λυχνία λειτουργίας παρασκευαστή πάγου αρχίζουν να αναβοσβήνουν όταν τα ενεργοποιήσετε, και έτσι μπορείτε να καταλάβετε αν ο παρασκευαστής πάγου θα ενεργοποιηθεί ή απενεργοποιηθεί. Όταν πατήσετε το πλήκτρο OK, το εικονίδιο παρασκευαστή πάγου παραμένει μόνιμα αναμμένο και η ενδεικτική λυχνία θα συνεχίσει να αναβοσβήνει κατά τη διάρκεια αυτής της διαδικασίας. Αν δεν πατήσετε κανένα κουμπί, μετά από 20 δευτερόλεπτα το εικονίδιο και η ενδεικτική λυχνία παραμένουν αναμμένα. Τότε ο παρασκευαστής πάγου είναι ενεργοποιημένος. Για να απενεργοποιήσετε

Χρήση του προϊόντος

πάλι τον παρασκευαστή πάγου, ανάψτε το εικονίδιο και την ενδεικτική λυχνία. Τότε και το εικονίδιο Παρασκευαστής πάγου ενεργός και η ενδεικτική λυχνία θα αρχίσουν να αναβοσβήνουν. Αν δεν πατήσετε κανένα πλήκτρο σε διάστημα 20 δευτερολέπτων, το εικονίδιο και η ενδεικτική λυχνία θα σβήσουν και επομένως ο παρασκευαστής πάγου θα απενεργοποιηθεί πάλι.



Δείχνει αν το Icematic είναι ενεργό ή όχι.



Η ροή νερού από το δοχείο νερού θα σταματήσει όταν καταργηθεί η επιλογή αυτής της λειτουργίας. Ωστόσο, μπορείτε να παραλάβετε από το Icematic τον πάγο που έχει ήδη παραχθεί.

23. Εικονίδιο λειτουργίας Eco fuzzy

Πιέστε το πλήκτρο FN (έως ότου φθάσετε στο γράμμα e και στην κάτω γραμμή) για να απενεργοποιήσετε την παραγωγή πάγου. Όταν περάσετε πάνω από το εικονίδιο eco fuzzy και την ένδειξη eco fuzzy, αυτά αρχίζουν να αναβοσβήνουν. Έτσι μπορείτε να καταλάβετε αν η λειτουργία Eco-fuzzy θα ενεργοποιηθεί ή θα απενεργοποιηθεί. Όταν πατήσετε το κουμπί OK, το εικονίδιο eco fuzzy ανάβει μόνιμα και η ένδειξη συνεχίζει να αναβοσβήνει στη διάρκεια αυτής της διαδικασίας. Αν δεν πατήσετε κανένα πλήκτρο για 20 δευτερόλεπτα, το εικονίδιο και η ένδειξη παραμένουν αναμμένα. Αυτό το εικονίδιο ανάβει όταν είναι ενεργοποιημένη η λειτουργία Eco fuzzy. Για να ακυρώσετε τη λειτουργία eco fuzzy, περάστε πάλι πάνω από το εικονίδιο και την ένδειξη και πιέστε το πλήκτρο OK. Έτσι, θα αρχίζουν να αναβοσβήνουν και το εικονίδιο λειτουργίας eco fuzzy και η ένδειξη. Αν δεν πατήσετε κανένα κουμπί για 20 δευτερόλεπτα, το εικονίδιο και η ένδειξη θα σβήσουν και η λειτουργία eco fuzzy θα ακυρωθεί.

24. Εικονίδιο λειτουργίας Διακοπών

Πιέστε το πλήκτρο FN (έως ότου φθάσετε στο εικονίδιο ομπρέλας και στην κάτω

γραμμή) για να ενεργοποιήσετε τη λειτουργία διακοπών. Όταν περάσετε πάνω από το εικονίδιο λειτουργίας διακοπών και την ένδειξη λειτουργίας διακοπών, αυτά αρχίζουν να αναβοσβήνουν. Έτσι μπορείτε να καταλάβετε αν η λειτουργία διακοπών θα ενεργοποιηθεί ή θα απενεργοποιηθεί. Όταν πατήσετε το κουμπί OK, το εικονίδιο λειτουργίας διακοπών ανάβει μόνιμα και έτσι η λειτουργία διακοπών ενεργοποιείται. Η ένδειξη συνεχίζει να αναβοσβήνει στη διάρκεια αυτής της διαδικασίας. Πιέστε πάλι το πλήκτρο OK για να ακυρώσετε τη λειτουργία διακοπών. Έτσι και το εικονίδιο λειτουργίας διακοπών και η ένδειξη θα αρχίσουν να αναβοσβήνουν και η λειτουργία διακοπών θα ακυρωθεί.

25. Εικονίδιο Συντήρησης Ευέλικτου χώρου

Αν επιλέξετε το εικονίδιο Συντήρησης Ευέλικτου χώρου χρησιμοποιώντας το κουμπί FN και πατήσετε το πλήκτρο OK, ο ευέλικτος χώρος μετατρέπεται σε χώρο συντήρησης και λειτουργεί ως ψύκτης.

26. Ένδειξη Κελσίου

Αυτή είναι μια ένδειξη Κελσίου. Όταν ενεργοποιείται η ένδειξη Κελσίου, οι ρυθμισμένες τιμές θερμοκρασίας παρουσιάζονται σε βαθμούς Κελσίου και ανάβει το σχετικό εικονίδιο.

27. Λειτουργία μείωσης ρύθμισης

Επιλέξτε τον αντίστοιχο χώρο με το κουμπί επιλογής - θα αρχίσει να αναβοσβήνει το εικονίδιο που αντιπροσωπεύει τον αντίστοιχο χώρο. Αν στη διάρκεια αυτής της διαδικασίας πατήσετε το κουμπί μείωσης ρύθμισης, η τιμή ρύθμισης μειώνεται. Αν συνεχίσετε να πατάτε, η τιμή ρύθμισης επιστρέφει στην αρχή, ακολουθώντας κυκλική εναλλαγή.

28. Εικονίδιο χώρου αλλαγής θερμοκρασίας

Δείχνει το διαμέρισμα το οποίο θα αλλάξει η θερμοκρασία. Όταν αρχίσει να αναβοσβήνει το εικονίδιο χώρου αλλαγής θερμοκρασίας, αυτό σημαίνει ότι έχει επιλεγεί ο αντίστοιχος χώρος.

29. Εικονίδιο χώρου αλλαγής θερμοκρασίας

Δείχνει το διαμέρισμα το οποίο θα αλλάξει η θερμοκρασία. Όταν αρχίσει να αναβοσβήνει το εικονίδιο χώρου αλλαγής θερμοκρασίας, αυτό σημαίνει ότι έχει επιλεγεί ο αντίστοιχος χώρος.

Χρήση του προϊόντος

30. Κλειδώμα πλήκτρων

Πατήστε το κουμπί Κλειδώματος πλήκτρων συνεχόμενα για 3 δευτερόλεπτα. Το σύμβολο κλειδώματος πλήκτρων

θα φωτιστεί, και θα ενεργοποιηθεί η λειτουργία Κλειδώματος πλήκτρων. Τα κουμπιά δεν θα λειτουργούν αν είναι ενεργή η λειτουργία Κλειδώματος πλήκτρων. Πατήστε πάλι το κουμπί Κλειδώματος πλήκτρων συνεχόμενα για 3 δευτερόλεπτα. Το σύμβολο κλειδώματος πλήκτρων θα σβήσει και θα ακυρωθεί η λειτουργία Κλειδώματος πλήκτρων.

Πατήστε το κουμπί κλειδώματος πλήκτρων εάν θέλετε να αποτρέψετε την αλλαγή της ρύθμισης της θερμοκρασίας του ψυγείου.

31. Κουμπί επιλογής

Χρησιμοποιήστε αυτό το κουμπί για να επιλέξετε τον χώρο του οποίου τη θερμοκρασία θέλετε να αλλάξετε. Αλλάξτε επιλογή μεταξύ των χώρων πατώντας αυτό το κουμπί. Μπορείτε να καταλάβετε ποιο είναι ο επιλεγμένος χώρος από τα εικονίδια των χώρων (7, 17, 18, 20, 28, 29). Όποιο εικονίδιο χώρου αναβοσβήνει, έχει επιλεγεί ο χώρος του οποίου τη θερμοκρασία θέλετε να αλλάξετε. Κατόπιν μπορείτε να αλλάξετε τη ρυθμισμένη τιμή πατώντας το κουμπί μείωσης της ρυθμισμένης τιμής χώρου (27) και το κουμπί αύξησης της ρυθμισμένης τιμής χώρου (19). Αν δεν πατήσετε το κουμπί επιλογής για 20 δευτερόλεπτα, τα εικονίδια των χώρων θα σβήσουν. Θα χρειαστεί να πιέσετε αυτό το πλήκτρο για να επιλέξετε πάλι ένα χώρο.

32. Απενεργοποίηση ειδοποίησης συναγερμού

Σε περίπτωση συναγερμού διακοπής ρεύματος / υψηλής θερμοκρασίας, μετά τον έλεγχο των τροφίμων που βρίσκονται στο θάλαμο κατάψυξης, πατήστε το κουμπί απενεργοποίησης του συναγερμού για να ακυρώσετε την ειδοποίηση.

33. Κουμπί λειτουργίας Ταχείας Ψύξης

Το κουμπί έχει δύο λειτουργίες. Για να ενεργοποιήσετε ή να απενεργοποιήσετε τη λειτουργία ταχείας ψύξης, πατήστε σύντομα το κουμπί. Η ένδειξη Ταχείας ψύξης θα σβήσει και

το προϊόν θα επανέλθει στις κανονικές του ρυθμίσεις.



Χρησιμοποιήστε τη λειτουργία ταχείας ψύξης, όταν θέλετε να ψύξετε γρήγορα τα τρόφιμα που τοποθετούνται στο θάλαμο συντήρησης. Αν θέλετε να ψύξετε μεγάλες ποσότητες νωπών τροφίμων, ενεργοποιήστε αυτή τη λειτουργία πριν τοποθετήσετε τα τρόφιμα μέσα στη συσκευή.



Αν δεν ακυρώσετε τη λειτουργία, η ταχεία ψύξη θα ακυρωθεί αυτόματα μετά από 1 ώρα το πολύ ή όταν ο θάλαμος συντήρησης επιτύχει την απαιτούμενη θερμοκρασία.



Αν πατήσετε επανειλημμένα σε σύντομο διάστημα το κουμπί ταχείας ψύξης, θα ενεργοποιηθεί η προστασία του ηλεκτρονικού κυκλώματος και ο συμπιεστής δεν θα αρχίσει να λειτουργεί αμέσως.



Η λειτουργία αυτή δεν συνεχίζεται μετά την αποκατάσταση τυχόν διακοπής ρεύματος.

34. 1 Ένδειξη θερμοκρασίας Ευέλικτου χώρου
Εμφανίζονται οι ρυθμισμένες τιμές θερμοκρασίας του ευέλικτου χώρου.

34. 2 Ένδειξη θερμοκρασίας χώρου Ψύκτη κρasiών

Εμφανίζονται οι ρυθμισμένες τιμές θερμοκρασίας του χώρου ψύκτη κρasiών.

5.2 Πίνακας ενδείξεων

Αυτός ο πίνακας ενδείξεων με κουμπιά αφής σας επιτρέπει να ρυθμίζετε τη θερμοκρασία και να ελέγχετε τις άλλες λειτουργίες του ψυγείου χωρίς να ανοίγετε την πόρτα του. Απλά πατήστε τα σχετικά κουμπιά για τις ρυθμίσεις λειτουργίας.

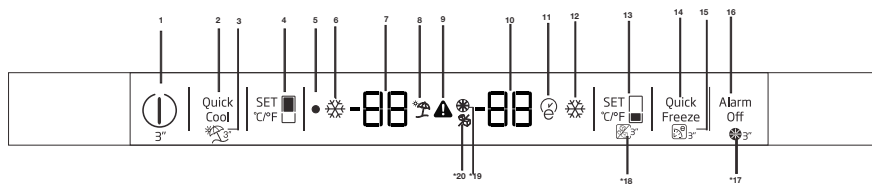

1-Λειτουργία ενεργοποίησης/ απενεργοποίησης (On/Off)

Πατήστε το κουμπί On/Off για 3 δευτερόλεπτα για να απενεργοποιήσετε ή να ενεργοποιήσετε το ψυγείο.

2-Λειτουργία Ταχείας Ψύξης:

Όταν πιέσετε το κουμπί Ταχείας Ψύξης, η θερμοκρασία του θαλάμου θα είναι πιο ψυχρή από τις ρυθμισμένες τιμές.

Η λειτουργία αυτή μπορεί να χρησιμοποιηθεί για τρόφιμα που τοποθετούνται στο θάλαμο συντήρησης και απαιτείται να ψυχθούν πολύ γρήγορα.

Αν θέλετε να κρυώσετε μεγάλες ποσότητες κριωτών τροφίμων, συνιστάται να ενεργοποιήσετε αυτή τη δυνατότητα πριν τοποθετήσετε τα τρόφιμα στο ψυγείο. Η ένδειξη Ταχείας Ψύξης θα παραμείνει αναμμένη όσο είναι ενεργοποιημένη η λειτουργία ταχείας ψύξης. Για να ακυρώσετε αυτή τη λειτουργία πιέστε πάλι το κουμπί Ταχείας Ψύξης. Η ένδειξη Ταχείας Ψύξης θα σβήσει και η λειτουργία της συντήρησης θα επιστρέψει στις κανονικές ρυθμίσεις.

Αν δεν την ακυρώσετε εσείς, η λειτουργία Ταχείας Ψύξης θα ακυρωθεί αυτόματα μετά από 1 ώρες ή όταν ο θάλαμος συντήρησης επιτύχει την επιθυμητή θερμοκρασία. Η λειτουργία αυτή δεν συνεχίζεται μετά την αποκατάσταση τυχόν διακοπής ρεύματος.

3-Λειτουργία Διακοπών

Πατήστε το κουμπί Ταχείας Ψύξης\Διακοπών για 3 δευτερόλεπτα για να ενεργοποιήσετε τη λειτουργία Διακοπών. Όταν είναι ενεργή η λειτουργία, εμφανίζεται το εικονίδιο «-»». Μπορείτε να ενεργοποιήσετε τη λειτουργία πατώντας πάλι το ίδιο κουμπί για 3 δευτερόλεπτα ή πατώντας το κουμπί ρύθμισης Συντήρησης.

Όταν είναι ενεργοποιημένη η λειτουργία διακοπών, δεν εμφανίζονται οι ρυθμισμένες τιμές για τον χώρο συντήρησης. Εμφανίζονται παύλες στα τμήματα για τον χώρο συντήρησης.

Όταν έχει ενεργοποιηθεί η λειτουργία διακοπών, η θερμοκρασία στον χώρο συντήρησης είναι υψηλότερη από 10 βαθμούς Κελσίου (50 βαθμούς Φαρενάιτ) γι' αυτό παρακαλούμε να μην έχετε τρόφιμα στο χώρο συντήρησης. Η θερμοκρασία της κατάψυξης δεν επηρεάζεται.

4-Λειτουργία Ρύθμισης Συντήρησης

Η λειτουργία αυτή σας επιτρέπει να πραγματοποιήσετε τη ρύθμιση θερμοκρασίας του χώρου συντήρησης. Πατήστε το κουμπί αυτό για να ρυθμίσετε τη θερμοκρασία του χώρου συντήρησης σε 47, 45, 43, 41, 39, 37, 35 ή 33° αντίστοιχα.

5-Ένδειξη απενεργοποιημένης κατάστασης (Off)

Η ένδειξη Off ανάβει όταν η συντήρηση είναι στην κατάσταση «Off».



***Προαιρετικός εξοπλισμός:** Οι εικόνες σε αυτές τις οδηγίες χρήσης είναι σχηματικές και μπορεί να μην ταιριάζουν ακριβώς στο προϊόν σας. Αν το προϊόν σας δεν περιλαμβάνει τα σχετικά εξαρτήματα, οι πληροφορίες αφορούν άλλα μοντέλα.

Χρήση του προϊόντος

6-Ένδειξη Ταχείας Ψύξης

Αυτό το εικονίδιο ανάβει όταν είναι ενεργή η λειτουργία Ταχείας Ψύξης.

7-Ένδειξη ρύθμισης θερμοκρασίας χώρου Συντήρησης

Δείχνει τη θερμοκρασία που ρυθμίστηκε για τον χώρο Συντήρησης.

8-Ένδειξη Διακοπών

Αυτό το εικονίδιο ανάβει όταν είναι ενεργή η λειτουργία Διακοπών.

9-Ένδειξη ειδοποίησης Υψηλής θερμοκρασίας / Σφάλματος

Αυτό το εικονίδιο ανάβει σε περιπτώσεις προβλημάτων με υψηλή θερμοκρασία και προειδοποιήσεων για σφάλματα.

10-Χώρος Κατάψυξης

Η Ένδειξη ρύθμισης θερμοκρασίας δείχνει τη θερμοκρασία που έχει ρυθμιστεί για το χώρο Κατάψυξης.

11.-Ένδειξη Eco Extra

Η ένδειξη Eco Extra ανάβει όταν είναι ενεργή η λειτουργία Eco Extra.

12-Ένδειξη Ταχείας Κατάψυξης

Αυτή η ένδειξη ανάβει όταν είναι ενεργή η λειτουργία Ταχείας κατάψυξης.

13-Λειτουργία Ρύθμισης Κατάψυξης:

Αυτή η λειτουργία σας επιτρέπει να πραγματοποιήσετε τη ρύθμιση θερμοκρασίας του θαλάμου κατάψυξης. Πιέστε αυτό το κουμπί για να ρυθμίσετε τη θερμοκρασία του χώρου κατάψυξης σε 0, -2, -4, -6, -8, -10 και -12 βαθμούς Κελσίου, αντίστοιχα.

14-Λειτουργία Ταχείας Κατάψυξης

Η ένδειξη Ταχείας Κατάψυξης ανάβει όταν είναι ενεργοποιημένη η λειτουργία Ταχείας Κατάψυξης. Για να ακυρώσετε τη λειτουργία αυτή πατήστε πάλι το κουμπί Ταχείας Κατάψυξης. Η ένδειξη Ταχείας Κατάψυξης θα σβήσει και η λειτουργία της κατάψυξης θα επιστρέψει στις κανονικές της ρυθμίσεις. Αν δεν την ακυρώσετε εσείς, η λειτουργία Ταχείας Κατάψυξης θα ακυρωθεί αυτόματα μετά από 4 ώρες ή όταν ο χώρος κατάψυξης επιτύχει την επιθυμητή θερμοκρασία.

Αν θέλετε να καταψύξετε μεγάλες ποσότητες νωπών τροφίμων, πιέστε το κουμπί Ταχείας

Κατάψυξης πριν τοποθετήσετε τα τρόφιμα στο χώρο κατάψυξης. Αν πατήσετε επανειλημμένα σε σύντομο διάστημα το κουμπί Ταχείας κατάψυξης, θα ενεργοποιηθεί άμεσα το ηλεκτρονικό σύστημα προστασίας.

Η λειτουργία αυτή δεν συνεχίζεται μετά την αποκατάσταση τυχόν διακοπής ρεύματος.

15-Λειτουργία Eco Extra (Ειδική οικονομική χρήση)

Για να ενεργοποιήσετε τη λειτουργία Eco Extra πατήστε για 3 δευτερόλεπτα το κουμπί Ταχείας κατάψυξης|Eco Extra. Όταν ενεργοποιηθεί αυτή η λειτουργία, το ψυγείο θα αρχίσει να λειτουργεί με το πιο οικονομικό πρόγραμμα τουλάχιστον 6 ώρες αργότερα και θα ανάψει η ένδειξη οικονομικής χρήσης. Για να απενεργοποιήσετε τη λειτουργία Eco Fuzzy πατήστε πάλι για 3 δευτερόλεπτα το κουμπί Ταχείας Κατάψυξης.

16-Απεν. ειδοποίησης

Αν η πόρτα της συντήρησης παραμείνει ανοικτή για 2 λεπτά, ή αν υπάρχει βλάβη του αισθητήρα, ενεργοποιείται μια ηχητική ειδοποίηση. Μπορείτε να απενεργοποιήσετε την ειδοποίηση πατώντας το κουμπί "Απεν. Ειδοποίησης".

Η ειδοποίηση βλάβης αισθητήρα δεν θα ηχησει έως μετά από μια διακοπή ρεύματος. Αν κλείσετε την πόρτα και κατόπιν την ανοίξετε πάλι, η "Ειδοποίηση ανοικτής πόρτας" θα ενεργοποιηθεί πάλι μετά από 2 λεπτά.

5.3 Συρτάρι λαχανικών

Το συρτάρι λαχανικών του ψυγείου σας έχει σχεδιαστεί ειδικά για να διατηρεί τα λαχανικά φρέσκα χωρίς να χάνουν την υγρασία τους. Για το σκοπό αυτό, η κυκλοφορία κρύου αέρα είναι πιο έντονη γύρω από το συρτάρι λαχανικών ως σύνολο. Πριν αφαιρέσετε το συρτάρι λαχανικών, αφαιρέστε τα ράφια πόρτας που εμποδίζουν το συρτάρι λαχανικών.

5.4 Συρτάρι λαχανικών ελεγχόμενης υγρασίας

(FreSHelf)

(Αυτή η λειτουργία είναι προαιρετική)

Η περιεκτικότητα σε υγρασία των λαχανικών και των φρούτων διατηρείται υπό έλεγχο με τη δυνατότητα του συρταριού λαχανικών ρυθμιζόμενης υγρασίας. Έτσι διασφαλίζεται ότι τα τρόφιμα διατηρούνται φρέσκα για περισσότερο χρόνο.

Συνιστούμε να τοποθετείτε τα φυλλώδη λαχανικά όπως το μαρούλι, το σπανάκι καθώς και τα λαχανικά που είναι ευαίσθητα στην απώλεια υγρασίας, σε όσο το δυνατόν οριζόντια θέση μέσα στο συρτάρι λαχανικών και όχι πάνω στις ρίζες τους σε κάθετη θέση.

Όταν τοποθετείτε τα λαχανικά, θα πρέπει να λαμβάνετε υπόψη το ειδικό βάρος τους. Τα βαριά και σκληρά λαχανικά πρέπει να τοποθετούνται στο κάτω μέρος του συρταριού λαχανικών και τα ελαφριά και μαλακά λαχανικά πρέπει να τοποθετούνται από πάνω τους.

5.5 Θήκη αυγών

Μπορείτε να τοποθετήσετε τη θήκη αυγών στο επιθυμητό ράφι πόρτας ή κυρίως ράφι. Ποτέ μην τοποθετήσετε τη θήκη αυγών στο χώρο κατάψυξης.

5.6 Κινητό Μεσαίο Τμήμα

Το κινητό μεσαίο τμήμα έχει σχεδιαστεί για να αποτρέπει τον κρύο αέρα στο εσωτερικό του ψυγείου να διαφύγει προς τα έξω.

1- Η στεγανοποίηση επιτυγχάνεται όταν τα στεγανοποιητικά πάνω στην πόρτα πιέζουν πάνω στην επιφάνεια του κινητού μεσαίου τμήματος ενώ κλείνουν οι πόρτες του χώρου συντήρησης.

2- Ένας άλλος λόγος που το ψυγείο σας είναι εξοπλισμένο με ένα κινητό μεσαίο τμήμα είναι ότι αυτό αυξάνει τον καθαρό όγκο του χώρου συντήρησης. Τα κανονικά μεσαία τμήματα καταλαμβάνουν ορισμένο μη χρησιμοποιούμενο όγκο μέσα στη συντήρηση.

3-Το κινητό μεσαίο τμήμα είναι κλειστό όταν είναι ανοιγμένη η αριστερή πόρτα του ψυγείου.

4-Δεν πρέπει να ανοίγεται χειροκίνητα. Αυτό κινείται υπό την καθοδήγηση από το πλαστικό εξάρτημα πάνω στον κορμό ενώ κλείνει η πόρτα.

5.7 Χώρος φύλαξης Ελεγχόμενης ψύξης

(Αυτή η λειτουργία είναι προαιρετική)

Ο χώρος φύλαξης Ελεγχόμενης ψύξης του ψυγείου σας μπορεί να χρησιμοποιηθεί με τον επιθυμητό τρόπο λειτουργίας ρυθμιζοντας τον σε θερμοκρασίες συντήρησης (2/4/6/8 °C) ή κατάψυξης (-18/-20/-22/-24 °C). Μπορείτε να διατηρήσετε το χώρο στην επιθυμητή θερμοκρασία χρησιμοποιώντας το Κουμπί ρύθμισης θερμοκρασίας χώρου φύλαξης Ελεγχόμενης ψύξης. Η θερμοκρασία του χώρου φύλαξης Ελεγχόμενης ψύξης εκτός από τις τιμές θερμοκρασίας χώρου συντήρησης μπορεί να ρυθμιστεί επιπλέον στους 0 και 10 βαθμούς. Επίσης εκτός των θερμοκρασιών χώρου κατάψυξης μπορεί να ρυθμιστεί και στους -6 βαθμούς. Οι 0 βαθμοί χρησιμοποιούνται για φύλαξη των αλλαντικών για περισσότερο χρόνο και οι -6 βαθμοί χρησιμοποιούνται για διατήρηση των κρεατικών έως και για 2 εβδομάδες σε

Χρήση του προϊόντος

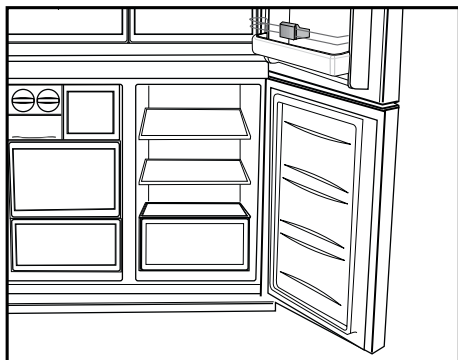

κατάσταση όπου μπορούν να κοπούν εύκολα.

Η δυνατότητα αλλαγής σε χώρο συντήρησης ή σε χώρο κατάψυξης γίνεται εφικτή από ένα στοιχείο ψύξης που είναι τοποθετημένο στο κλειστό τμήμα (τμήμα συμπιεστή) πίσω από το ψυγείο. Κατά τη λειτουργία αυτού του στοιχείου μπορεί να ακουστούν ήχοι που μοιάζουν με τον ήχο του δείκτη δευτερολέπτων αναλογικού ρολογιού. Αυτό είναι φυσιολογικό και δεν αποτελεί ένδειξη δυσλειτουργίας.

5.8 Μπλε φως

(σε ορισμένα μοντέλα)

Το συρτάρι λαχανικών του ψυγείου φωτίζεται με μπλε φως. Τα τρόφιμα που έχουν αποθηκευτεί στο συρτάρι λαχανικών συνεχίζουν τη φωτοσύνθεσή τους λόγω της επίδρασης του μήκους κύματος του μπλε φωτός και έτσι, διατηρούν τη φρεσκάδα τους και αυξάνεται το περιεχόμενο σε βιταμίνες.

5.9-Φίλτρο οσμών

Το φίλτρο οσμών στον αεραγωγό του χώρου συντήρησης εμποδίζει τη συσσώρευση δυσάρεστων οσμών στο εσωτερικό του ψυγείου.

5.10 Blue light/Τεχνολογία Vitamin Care Technology

*Ενδέχεται να μη διατίθεται σε όλα τα μοντέλα

Για το μπλε φως,

Τα φρούτα και λαχανικά που έχουν αποθηκευτεί στα συρτάρια λαχανικών που φωτίζονται με

μπλε φως συνεχίζουν τη φωτοσύνθεσή τους λόγω της επίδρασης του μήκους κύματος του μπλε φωτός και έτσι διατηρούν για περισσότερο χρόνο την περιεχόμενη βιταμίνη C.

Για το VitaminCare+,

Τα φρούτα και λαχανικά που έχουν αποθηκευτεί σε συρτάρια λαχανικών που φωτίζονται με τεχνολογία VitaminCare+ διατηρούν τις περιεχόμενες βιταμίνες τους Α και C για μεγαλύτερο χρονικό διάστημα χάρη στους κύκλους με μπλε, πράσινο, κόκκινο φως και σκοτάδι, που μιμούνται έναν ημερήσιο κύκλο.

Με αυτή την τεχνολογία μπορείτε να διατηρήσετε τα φρούτα και τα λαχανικά σας γευστικά και υγιή για μεγαλύτερα χρονικά διαστήματα, κάτι που σας βοηθά να ελαχιστοποιείτε την σπατάλη τροφίμων στο σπίτι.

Αν ανοίξετε την πόρτα του ψυγείου κατά τη σκοτεινή περίοδο της τεχνολογίας VitaminCare+, το ψυγείο θα το ανιχνεύσει αυτόματα και θα ενεργοποιήσει το μπλε, πράσινο ή κόκκινο φως για να φωτίσει το συρτάρι λαχανικών για διευκόλυνσή σας. Αφού κλείσετε την πόρτα του ψυγείου, η σκοτεινή περίοδος θα συνεχιστεί, αντιπροσωπεύοντας τη νύχτα σε έναν ημερήσιο κύκλο.

5.11 Χώρος Φύλαξης κρασιών

(Αυτή η λειτουργία είναι προαιρετική)

1 – Γεμίστε το χώρο φύλαξης κρασιών

Ο χώρος φύλαξης κρασιών έχει σχεδιαστεί για να περιέχει έως 28 μπροστινά μπουκάλια + 3 μπουκάλια προσβάσιμα με χρήση ενός τηλεσκοπικού ραφιού. Αυτές οι μέγιστες ποσότητες που δηλώνονται δίνονται μόνο ως πληροφόρηση και αντιστοιχούν στις δοκιμές που έγιναν με στάνταρ μπουκάλι «Bordelaise 75cl».

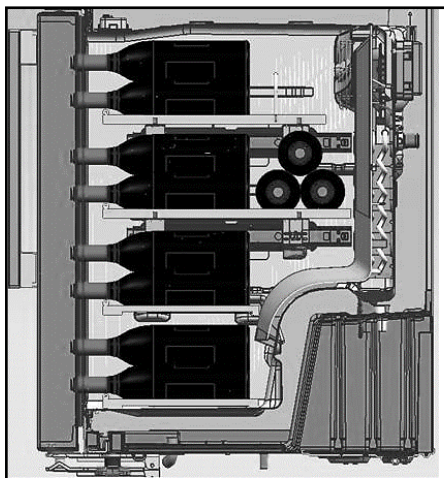
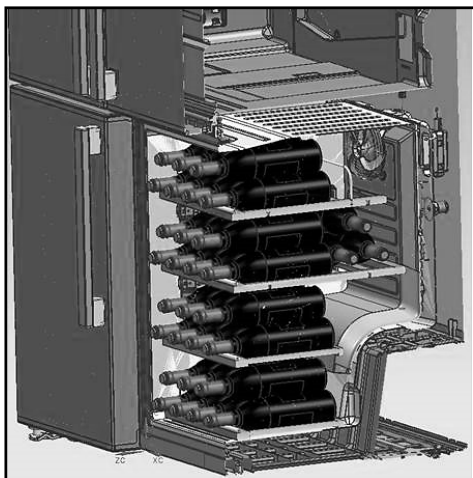

2- Προτεινόμενες βέλτιστες θερμοκρασίες σερβιρίσματος

Η συμβουλή μας: Αν φυλάσσετε διαφορετικούς τύπους κρασιού, επιλέξτε ρύθμιση θερμοκρασίας 12 °C ακριβώς όπως και σε ένα πραγματικό κελάρι. Για τα λευκά κρασιά που πρέπει να σερβίρονται κατά προτίμηση σε θερμοκρασία μεταξύ 6 και 10 °C, σκεφθείτε να τοποθετήσετε τα μπουκάλια σας στη συντήρηση 1/2 ώρα πριν το σερβίρισμα και η συντήρηση θα μπορεί να διατηρήσει τα μπουκάλια στην προτιμώμενη θερμοκρασία. Όσον αφορά στα κόκκινα κρασιά, αυτά θα θερμανθούν αργά στη θερμοκρασία χώρου κατά τη διάρκεια του σερβιρίσματος.

16 -17 °C	Εκλεκτά κρασιά Μπορντό - Κόκκινα
15 -16 °C	Εκλεκτά κρασιά Βουργουνδίας - Κόκκινα
14 -16 °C	Grand crus (εξαιρετική σοδειά) ξηρών λευκών κρασιών
11 -12 °C	Ελαφριά, φρουτώδη και νεαρά κόκκινα κρασιά
10 -12 °C	Ροζέ κρασιά Προβηγκία, Γαλλικά κρασιά
10 -12 °C	Ξηρά λευκά κρασιά και κόκκινα τοπικά κρασιά
8 - 10 °C	Λευκά τοπικά κρασιά
7 - 8 °C	Σαμπάνιες
6- °C	Γλυκά λευκά κρασιά

Χρήση του προϊόντος

3- Προτάσεις σχετικά με το άνοιγμα ενός μπουκαλιού κρασιού πριν τη δοκιμή:

Λευκά κρασιά

Περίπου 10 λεπτά πριν το σερβίρισμα

Νεαρά κόκκινα κρασιά

Περίπου 10 λεπτά πριν το σερβίρισμα

Πυκνά και ώριμα κόκκινα κρασιά

Περίπου 30 έως 60 λεπτά πριν το σερβίρισμα

4- Πόσο μπορεί να διατηρηθεί ένα ανοιχτό μπουκάλι;

Τα μπουκάλια κρασιού που δεν έχουν τελειώσει πρέπει να κλείνονται καλά με το φελλό και μπορούν να διατηρηθούν σε κρύο και ξηρό χώρο για τα ακόλουθα διαστήματα:

	Λευκά	κρασιά	Κόκκινα κρασιά
75% γεμάτο μπουκάλι	3 έως 5 ημέρες	4 έως 7 ημέρες	
50% γεμάτο μπουκάλι	2 έως 3 ημέρες	3 έως 5 ημέρες	
Λιγότερο από 50%	1 ημέρα	2 ημέρες	

5.12 Χρήση εσωτερικού διανομέα νερού και διανομέα νερού στην πόρτα

(σε ορισμένα μοντέλα)

Μετά τη σύνδεση του ψυγείου σε μια πηγή νερού ή αντικατάσταση του φίλτρου νερού, εκπλύνετε το σύστημα νερού. Χρησιμοποιήστε ένα άκαμπτο δοχείο για να πιέσετε και να κρατήσετε πατημένο τον μοχλό για 5 δευτερόλεπτα και κατόπιν ελευθερώστε τον για 5 δευτερόλεπτα. Επαναλάβετε μέχρι να αρχίσει η ροή νερού. Όταν αρχίσει η ροή νερού, συνεχίστε να πατάτε και να αφήνετε τον μοχλό του διανομέα (5 δευτερόλεπτα πάτημα, 5 δευτερόλεπτα απελευθέρωση) έως ότου έχουν διανεμηθεί συνολικά 4 γαλ. (15 λίτρα). Αυτή η διαδικασία θα απομακρύνει τον αέρα από το φίλτρο και το σύστημα διανομής νερού, και θα προετοιμάσει το φίλτρο νερού για χρήση. Σε ορισμένες περιπτώσεις οικιακών εγκαταστάσεων θα χρειαστεί πρόσθετη έκπλυση. Καθώς απομακρύνεται ο αέρας από το σύστημα, μπορεί να πετάγεται νερό από τον διανομέα. Αφήστε τον διανομέα 24 ώρες για να κρυώσει και να ψύξει το νερό. Διανείμετε αρκετό νερό κάθε εβδομάδα για να διατηρείτε φρέσκια παροχή νερού.



Μετά από 5 λεπτά συνεχούς διανομής νερού, ο διανομέας θα σταματήσει τη διανομή νερού για την αποφυγή υπερχειλίσης. Για να συνεχίσετε τη διανομή νερού, πατήστε πάλι τον μοχλό του διανομέα.

Διανομέας νερού στην πόρτα

(σε ορισμένα μοντέλα)

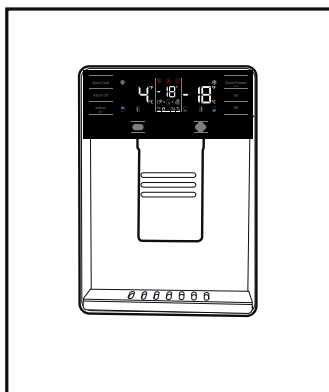

Χρήση του προϊόντος

5.13 Διανομή νερού

Κρατήστε ένα δοχείο κάτω από το στόμιο του διανομέα ενώ πατάτε το μοχλό του διανομέα. Αφήστε ελεύθερο τον μοχλό του διανομέα όταν θέλετε να σταματήσει η διανομή.



Είναι φυσιολογικό τα πρώτα λίγα ποτήρια νερού που θα πάρετε από το διανομέα να είναι ζεστά.



Αν ο διανομέας νερού δεν χρησιμοποιείται για ένα μεγάλο χρονικό διάστημα, απορρίψτε τα πρώτα ποτήρια νερό για να ληφθεί φρέσκο νερό.

Κατά την πρώτη χρήση, πρέπει να περιμένετε τουλάχιστον 24 ώρες για να κρυώσει το νερό. Αφού πείσετε τη σκανδάλη τραβήξτε ελαφρά προς τα έξω το ποτήρι.

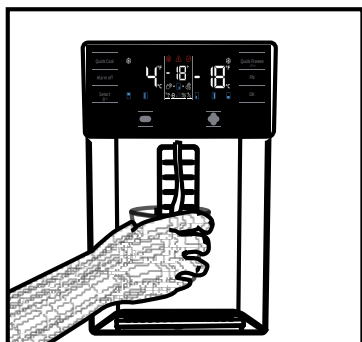

Ενσωματωμένος διανομέας νερού
(σε ορισμένα μοντέλα)

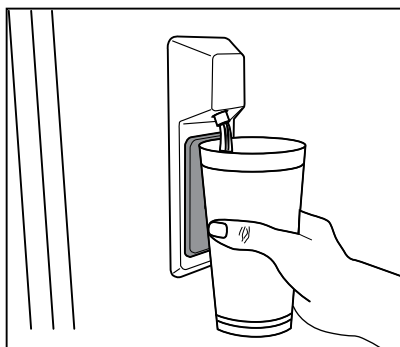

5.14 Για χρήση του διανομέα νερού



Πριν χρησιμοποιήσετε το ψυγείο για πρώτη φορά και αφού αντικαταστήσετε το στοιχείο φίλτρο νερού, μπορεί να στάζουν σταγόνες νερού από τον διανομέα νερού. Για να αποφύγετε να τρέχει ή να στάζει νερό από τον διανομέα, αφαιρέστε τον αέρα από το σύστημα με το να διανείμετε περίπου 20 λίτρα νερό (5-6 γαλιόνια) από τον διανομέα νερού πριν την πρώτη χρήση και κάθε φορά μετά από αλλαγή φίλτρου. Έτσι θα αφαιρεθεί τυχόν αέρας που είναι παγιδευμένος μέσα στο σύστημα και θα σταματήσει η διαρροή από τον διανομέα νερού. Αν εμποδίζεται η ροή του νερού, θα απαιτηθεί έλεγχος της θέσης του συνδέσμου και η ευθύγραμμη διέλευση του αγωγού νερού στην πίσω πλευρά της μονάδας.



Αν από τον διανομέα νερού διαρρέουσιν μόλις λίγες σταγόνες νερού αφού έχετε διανείμε νερό, αυτό είναι φυσιολογικό.

5.15 Icematic

(σε ορισμένα μοντέλα)

Τα παγάκια στο συρτάρι μπορεί να κολλήσουν μεταξύ τους και να γίνουν ένας όγκος λόγω του θερμού και υγρού αέρα σε περίπου 15 ημέρες. Αυτό είναι φυσιολογικό. Αν δεν μπορείτε να σπάσετε και να ξεχωρίσετε αυτόν τον όγκο, μπορείτε να αδειάσετε το δοχείο πάγου και να παρασκευάσετε νέο πάγο.



Συνιστάται να αλλάζετε το νερό από το δοχείο νερού αν παραμείνει μέσα στο δοχείο νερού για περισσότερες από 2-3 εβδομάδες.



Τυχόν ασυνήθιστοι θόρυβοι που ακούτε από το ψυγείο σε διαστήματα 120 λεπτών είναι οι ήχοι από την παραγωγή και την μετακίνηση του πάγου. Αυτό είναι φυσιολογικό.

Χρήση του προϊόντος



Αν δεν χρειάζεστε παραγωγή πάγου, πατήστε το εικονίδιο Απενεργοποίησης πάγου για να σταματήσετε το Icematic ώστε να εξοικονομήσετε ενέργεια και να παρατείνετε τη διάρκεια ζωής του ψυγείου σας.



Είναι σημαντικό να στάζουν λίγες σταγόνες νερού από τον διανομέα αφού έχετε πάρει νερό.

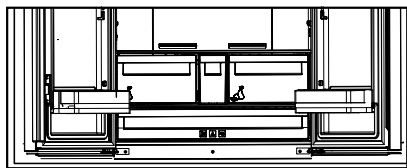

5.16 Icematic και δοχείο φύλαξης πάγου

(σε ορισμένα μοντέλα)

Χρήση του Icematic

Γεμίστε το Icematic με νερό και τοποθετήστε το στη θέση του. Ο πάγος σας θα είναι έτοιμος σε περίπου δύο ώρες. Μην αφαιρέσετε το Icematic από τη θέση του για να πάρετε πάγο.

Περιστρέψτε τα κουμπιά στις υποδοχές πάγου δεξιόστροφα κατά 90 μίρες.

Οι παγοκύβοι από τις υποδοχές θα πέσουν στο δοχείο φύλαξης πάγου που βρίσκεται από κάτω.

Μπορείτε να αφαιρέσετε το δοχείο φύλαξης πάγου και να σερβίρετε τους παγοκύβους.

Αν επιθυμείτε, μπορείτε να διατηρήσετε τους παγοκύβους στο δοχείο φύλαξης πάγου.

Δοχείο φύλαξης πάγου

Το δοχείο φύλαξης πάγου έχει σκοπό μόνο να συγκεντρώνει τους παγοκύβους. Μην προσθέσετε νερό σ' αυτό. Αλλιώς, θα σπάσει.

Χρήση του προϊόντος

5.17 Κατάψυξη νωπών τροφίμων

- Για να διατηρηθεί η ποιότητα των τροφίμων, τα είδη που τοποθετούνται μέσα στο θάλαμο κατάψυξης πρέπει να καταψύχονται όσο το δυνατόν πιο γρήγορα, χρησιμοποιείτε τη λειτουργία ταχείας κατάψυξης.
- Για να καταψύξετε μια μεγάλη ποσότητα νωπών τροφίμων, πατήστε το κουμπί ταχείας κατάψυξης 12 ώρες πριν τοποθετήσετε τα τρόφιμα στον θάλαμο κατάψυξης.
- Η κατάψυξη των τροφίμων όταν είναι φρέσκα θα επεκτείνει το χρόνο φύλαξης στον θάλαμο κατάψυξης.
- Συσκευάζετε τα τρόφιμα σε αεροστεγείς συσκευασίες και καλά σφραγισμένα.
- Να βεβαιώνετε ότι τα τρόφιμα έχουν συσκευαστεί πριν τοποθετηθούν μέσα στην κατάψυξη. Χρησιμοποιείτε θήκες κατάψυξης, αλουμινόχαρτο και αδιάβροχο χαρτί, πλαστικές σακούλες ή παρόμοια υλικά συσκευασίας αντί για το παραδοσιακό χαρτί συσκευασίας.
- Επισημαίνετε κάθε συσκευασία φαγητού αναγράφοντας την ημερομηνία πριν την καταψύξετε. Έτσι θα μπορείτε να βλέπετε τη φρεσκάδα κάθε συσκευασίας κάθε φορά που ανοίγετε την κατάψυξη. Διατηρείτε τα πιο παλιά είδη στο μπροστινό μέρος για να βεβαιωθείτε ότι θα χρησιμοποιηθούν πρώτα.
- Τα κατεψυγμένα τρόφιμα πρέπει να χρησιμοποιούνται αμέσως μετά την απόψυξη και δεν θα πρέπει να καταψύχονται πάλι.
- Μην καταψύχετε μεγάλες ποσότητες τροφίμων ταυτόχρονα.
- 24 ώρες πριν καταψύξετε το φρέσκο φαγητό, ενεργοποιήστε τη "Λειτουργία γρήγορης κατάψυξης".
- Οι συσκευασίες φρέσκων τροφίμων πρέπει να τοποθετηθούν στο κάτω συρτάρι.
- Αφού τοποθετήσετε φρέσκα πακέτα τροφίμων, ενεργοποιήστε ξανά τη «Λειτουργία γρήγορης κατάψυξης».
- Όταν ο ντουλάπι του καταψύκτη έχει ρυθμιστεί σε γρήγορη λειτουργία, το ντουλάπι τζόκερ ρυθμίζεται επίσης σε γρήγορη λειτουργία αυτόματα.

Ρύθμιση θαλάμου Κατάψυξης	Ρύθμιση θαλάμου Συντήρησης	Περιγραφές
-18°C	4°C	Αυτή είναι η προεπιλεγμένη, συνιστώμενη ρύθμιση.
-20, -22 ή -24°C	4°C	Αυτές οι ρυθμίσεις συνιστώνται για θερμοκρασίες περιβάλλοντος που υπερβαίνουν τους 30 °C.
Ταχεία κατάψυξη	4°C	Χρησιμοποιήστε το όταν θέλετε να παγώσετε το φαγητό σας σε σύντομο χρονικό διάστημα. Το προϊόν σας θα επιστρέψει στην προηγούμενη λειτουργία του όταν ολοκληρωθεί η διαδικασία.
-18°C ή χαμηλότερη θερμοκρασία	2°C	Χρησιμοποιήστε αυτές τις ρυθμίσεις αν πιστεύετε ότι ο θάλαμος συντήρησης δεν είναι αρκετά παγωμένος λόγω της θερμοκρασίας περιβάλλοντος ή επειδή ανοίγει συχνά η πόρτα της συσκευής..

5.18 Υποδείξεις για τη φύλαξη κατεψυγμένων τροφίμων

Η θερμοκρασία στο θάλαμο πρέπει να ρυθμιστεί σε τουλάχιστον -18°C.

1. Τοποθετήστε τα τρόφιμα στον καταψύκτη όσο το δυνατόν γρηγορότερα, για να αποφευχθεί η απόψυξη.

Χρήση του προϊόντος

2. Πριν τα τοποθετήσετε στην κατάψυξη, ελέγξτε την “Ημερομηνία Λήξης” που αναγράφεται στη συσκευασία για να βεβαιωθείτε ότι δεν έχουν λήξει.
3. Βεβαιωθείτε ότι δεν υπάρχουν ζημιές στη συσκευασία των τροφίμων.

5.19 Λεπτομέρειες για τη βαθιά κατάψυξη

Σύμφωνα με τα πρότυπα IEC 62552, ο θάλαμος κατάψυξης πρέπει να έχει τουλάχιστον τη δυναμικότητα κατάψυξης 4,5 κιλών τροφίμων στους -18°C ή χαμηλότερες θερμοκρασίες σε 24 ώρες για κάθε 100 λίτρα όγκου του θαλάμου κατάψυξης. Τα τρόφιμα μπορούν να διατηρηθούν για παρατεταμένες περιόδους μόνο σε θερμοκρασίες -18°C ή χαμηλότερες. Μπορείτε να διατηρήσετε τα τρόφιμα φρέσκα για μήνες (στη βαθιά κατάψυξη σε ή κάτω από θερμοκρασίες -18°C).

Τα προς κατάψυξη τρόφιμα δεν πρέπει να έρχονται σε επαφή με τα ήδη καταψυγμένα τρόφιμα, για την αποφυγή μερικής απόψυξης των δεύτερων.

Βράστε τα λαχανικά και φιλτράρετε το νερό για να επεκτείνετε το χρόνο φύλαξης των κατεψυγμένων. Τοποθετείτε τα τρόφιμα σε αεροστεγείς συσκευασίες αφού τα φιλτράρετε και τοποθετήστε τα στην κατάψυξη. Μπανάνες, ντομάτες, μαρούλι, σέλινο, βραστά αυγά, πατάτες και παρόμοια τρόφιμα δεν πρέπει να καταψύχονται. Η κατάψυξη αυτών των τροφίμων απλά θα προκαλέσει μείωση της διατροφικής αξίας και της ποιότητας των τροφίμων, καθώς και ενδεχόμενη αλλοίωση που είναι επιβλαβής για την υγεία.

5.20 Τοποθέτηση των τροφίμων

Ράφια θαλάμου κατάψυξηςΡάφια θαλάμου	Διάφορα κατεψυγμένα τρόφιμα περιλαμβανομένου κρέατος, ψαριών, παγωτού, λαχανικών κλπ.
συντήρησηςΡάφια πόρτας	Τρόφιμα μέσα σε σκεύη, σκεπασμένα πιάτα και σκεπασμένες θήκες, αυγά (σε σκεπασμένες θήκες)
συντήρησηςΣυρτάρι λαχανικών	Μικρά και συσκευασμένα τρόφιμα ή ποτά
θαλάμου	Φρούτα και λαχανικά
Διαμέρισμα νωπών τροφίμων	Ντελικατέσεν (είδη πρωινού, προϊόντα κρέατος για άμεση κατανάλωση)

5.21 Ειδοποίηση ανοικτής πόρτας (προαιρ.)

Το σύστημα ειδοποίησης ανοικτής πόρτας του ψυγείου σας μπορεί να διαφέρει, ανάλογα με το μοντέλο.

Έκδοση 1:

Αν η πόρτα του προϊόντος παραμένει ανοικτή για ορισμένο χρονικό διάστημα (μεταξύ 60 s και 120 s), παράγεται ένα ηχητικό σήμα προειδοποίησης. Ανάλογα με το μοντέλο του προϊόντος, μπορεί να εμφανίζεται επιπλέον και ένα οπτικό σήμα προειδοποίησης (αναβοσβήσιμο φωτισμού). Αν κλείσετε την πόρτα της συσκευής ή πατήσετε ένα κουμπί στην οθόνη της συσκευής, αν υπάρχει, ο ήχος προειδοποίησης θα σταματήσει.

Έκδοση 2:

Αν η πόρτα της συσκευής παραμένει ανοικτή για ένα ορισμένο χρονικό διάστημα (μεταξύ 60 s και 120 s), παράγεται η ειδοποίηση ανοικτής πόρτας. Η ειδοποίηση ανοικτής πόρτας παράγεται με βαθμιαία αυξανόμενη ένταση. Πρώτα, αρχίζει να ακούγεται μια ηχητική προειδοποίηση. Μετά από 4 λεπτά, αν η πόρτα δεν έχει κλείσει ακόμα, ενεργοποιείται μια ηχητική προειδοποίηση (αναβοσβήσιμο φωτισμού). Η ειδοποίηση ανοικτής πόρτας

6 Συντήρηση και καθαρισμός

Ο τακτικός καθαρισμός του προϊόντος θα επιμηκύνει την ωφέλιμη διάρκεια ζωής του.



ΠΡΟΕΙΔΟΠΟΙΗΣΗ: Αποσυνδέστε το ψυγείο από το ρεύμα δικτύου πριν τον καθαρισμό.

- Μη χρησιμοποιείτε εργαλεία που είναι αιχμηρά ή χαράζουν, σαπούνι, οικιακά καθαριστικά, απορρυπαντικά, αέριο, βενζίνη, αραιωτικά και παρόμοιες ουσίες για τον καθαρισμό.
- Σε προϊόντα που δεν είναι No Frost, στο πίσω τοίχωμα του θαλάμου συντήρησης σχηματίζονται σταγόνες και πάχνη πάχους έως ενός δακτύλου. Μην καθαρίζετε και μην απλώνετε λάδι ή παρόμοια υλικά.
- Χρησιμοποιείτε μόνο ελαφρώς υγρά πανιά μικροϊνών για τον καθαρισμό της εξωτερικής επιφάνειας του προϊόντος. Οι σπόγγοι και άλλοι τύποι πανιών καθαρισμού μπορεί να χαράξουν την επιφάνεια.
- Διαλύστε μια κουταλιά του γλυκού μαγειρικής σόδας σε νερό. Υγράνετε στο νερό αυτό ένα πανί και στύψτε το. Σκουπίστε τη συσκευή με αυτό το πανί και στεγνώστε το σχολαστικά.
- Προσέξτε να κρατήσετε το νερό μακριά από το κάλυμμα της λάμπας και άλλα ηλεκτρικά εξαρτήματα.
- Καθαρίστε την πόρτα χρησιμοποιώντας ένα υγρό πανί. Αφαιρέστε όλα τα είδη μέσα από το ψυγείο για να αφαιρέσετε την πόρτα και τα ράφια των θαλάμων. Ανυψώστε τα ράφια πόρτας για να τα αποσυνδέσετε. Καθαρίστε και στεγνώστε τα ράφια, και κατόπιν επανατοποθετήστε τα συρτά από το πάνω μέρος.
- Μη χρησιμοποιείτε χλωρίνη ή καθαριστικά προϊόντα στην εξωτερική επιφάνεια και στα επιχρωμιωμένα μέρη του προϊόντος. Η χλωρίνη θα προκαλέσει σκουριά σε τέτοιες μεταλλικές επιφάνειες.
- Μη χρησιμοποιείτε εργαλεία που κόβουν και χαράζουν ή σαπούνι, οικιακά καθαριστικά, απορρυπαντικά βενζίνη, βενζόλιο, κεριά κλπ, διαφορετικά οι στάμπες στα πλαστικά εξαρτήματα θα σβήσουν και θα προκύψει παραμόρφωση. Για τον καθαρισμό χρησιμοποιήστε χλιαρό νερό και ένα μαλακό πανί και σκουπίστε για να στεγνώσει.

6.1. Αποτροπή δυσάρεστων οσμών

Το προϊόν κατασκευάζεται χωρίς υλικά που αναδίδουν οσμές. Ωστόσο, η φύλαξη των τροφίμων σε ακατάλληλα τμήματα και ο ακατάλληλος καθαρισμός των εσωτερικών επιφανειών μπορεί να έχει ως αποτέλεσμα ανάπτυξη δυσάρεστων οσμών.

Για να το αποφύγετε αυτό, καθαρίζετε το εσωτερικό με διάλυμα μαγειρικής σόδας σε νερό κάθε 15 ημέρες.

- Να διατηρείτε τα τρόφιμα σε κλειστά δοχεία. Από τα μη σφραγισμένα τρόφιμα μπορεί να εξαπλωθούν μικροοργανισμοί και να προκληθούν δυσάρεστες οσμές.
- Μην τοποθετείτε μέσα στο ψυγείο ληγμένα και αλλοιωμένα τρόφιμα.

6.2. Προστασία των πλαστικών επιφανειών

Αν χυθεί λάδι στις πλαστικές επιφάνειες μπορεί να προκληθεί ζημιά στην επιφάνεια και πρέπει να καθαρίζονται άμεσα με χλιαρό νερό.

7 Επίλυση προβλημάτων

Ελέγξτε αυτή τη λίστα πριν απευθυνθείτε στο σέρβις. Αν το κάνετε αυτό θα εξοικονομήσετε χρόνο και χρήματα. Αυτή η λίστα περιλαμβάνει συχνά παράπονα που δεν έχουν σχέση με ελαττωματική εργασία ή υλικά. Ορισμένες λειτουργίες που αναφέρονται εδώ ίσως να μην έχουν εφαρμογή στο προϊόν σας.

Το ψυγείο δεν λειτουργεί.

- Το φινι ρευματοληψίας δεν έχει εισαχθεί πλήρως. >>> *Συνδέστε το ώστε να εισέλθει πλήρως στην πρίζα.*
- Έχει καεί η ασφάλεια που συνδέεται στην πρίζα που τροφοδοτεί το προϊόν ή η γενική ασφάλεια. >>> *Ελέγξτε τις ασφάλειες.*

Συμπύκνωση στο πλευρικό τοίχωμα του θαλάμου συντήρησης (MULTI ZONE, COOL, CONTROL και FLEXI ZONE).

- Η πόρτα ανοιγόταν πολύ συχνά >>> *Προσέξτε να μην ανοίγετε πολύ συχνά την πόρτα του προϊόντος.*
- Το περιβάλλον είναι πολύ υγρό. >>> *Μην εγκαταστήσετε το προϊόν σε υγρό περιβάλλον.*
- Τρόφιμα που περιέχουν υγρά φυλάσσονται σε ανοικτά δοχεία. >>> *Να διατηρείτε τα τρόφιμα που περιέχουν υγρά σε κλειστά δοχεία.*
- Η πόρτα του προϊόντος έχει μείνει ανοικτή. >>> *Μην κρατάτε την πόρτα του προϊόντος ανοικτή για πολλή ώρα.*
- Ο θερμοστάτης έχει ρυθμιστεί σε πολύ χαμηλή θερμοκρασία. >>> *Ρυθμίστε το θερμοστάτη σε κατάλληλη θερμοκρασία.*

Ο συμπιεστής δεν λειτουργεί.

- Σε περίπτωση αιφνίδιας διακοπής ρεύματος ή αποσύνδεσης του φινι ρευματοληψίας από την πρίζα και επανασύνδεσής του, η πίεση αερίου στο ψυκτικό σύστημα του προϊόντος δεν είναι ισορροπημένη, με αποτέλεσμα να ενεργοποιείται η θερμική προστασία του συμπιεστή. Το προϊόν θα αρχίσει πάλι να λειτουργεί μετά από περίπου 6 λεπτά. Αν η λειτουργία του προϊόντος δεν ξεκινήσει πάλι μετά από αυτό το χρονικό διάστημα, απευθυνθείτε στο σέρβις.
- Η απόψυξη είναι ενεργή. >>> *Αυτό είναι φυσιολογικό για προϊόν με πλήρως αυτόματη απόψυξη. Η απόψυξη διενεργείται περιοδικά.*
- Το προϊόν δεν έχει συνδεθεί στην πρίζα. >>> *Βεβαιωθείτε ότι έχει συνδεθεί το καλώδιο ρεύματος.*
- Η ρύθμιση θερμοκρασίας είναι λανθασμένη. >>> *Επιλέξτε την κατάλληλη ρύθμιση θερμοκρασίας.*
- Έγινε διακοπή ρεύματος. >>> *Το προϊόν θα συνεχίσει να λειτουργεί κανονικά όταν αποκατασταθεί το ρεύμα.*

Ο θόρυβος λειτουργίας του ψυγείου αυξάνεται κατά τη χρήση.

- Η απόδοση λειτουργίας του προϊόντος μπορεί να διαφέρει ανάλογα με τις μεταβολές της θερμοκρασίας περιβάλλοντος. Αυτό είναι φυσιολογικό και δεν αποτελεί δυσλειτουργία.

Το ψυγείο τίθεται σε λειτουργία πολύ συχνά ή όχι για πολύ χρόνο.

Επίλυση προβλημάτων

- Το νέο προϊόν μπορεί να είναι μεγαλύτερο από το προηγούμενο. Τα μεγαλύτερα προϊόντα θα λειτουργούν για μεγαλύτερη χρονική διάρκεια.
- Η θερμοκρασία του δωματίου μπορεί να είναι υψηλή. >>> *Το προϊόν κανονικά θα λειτουργεί για μεγαλύτερα χρονικά διαστήματα για μεγαλύτερη θερμοκρασία δωματίου.*
- Το προϊόν μπορεί να έχει συνδεθεί πρόσφατα στην πρίζα ή μπορεί να τοποθετήθηκαν νέα τρόφιμα στο εσωτερικό του. >>> *Θα χρειαστεί περισσότερος χρόνος για να φθάσει το προϊόν τη ρυθμισμένη θερμοκρασία όταν έχει συνδεθεί πρόσφατα στην πρίζα ή τοποθετήθηκαν νέα τρόφιμα στο εσωτερικό του. Αυτό είναι φυσιολογικό.*
- Μπορεί να τοποθετήθηκαν πρόσφατα μεγάλες ποσότητες θερμών τροφίμων μέσα στο προϊόν. >>> *Μην τοποθετείτε μέσα στο προϊόν ζεστά τρόφιμα.*
- Οι πόρτες ανοίγονταν συχνά ή διατηρήθηκαν ανοικτές για μεγάλες χρονικές περιόδους. >>> *Ο ζεστός αέρας που εισέρχεται στο εσωτερικό του, θα κάνει το προϊόν να λειτουργεί για περισσότερο χρόνο. Μην ανοίγετε τις πόρτες πολύ συχνά.*
- Η πόρτα κατάψυξης ή συντήρησης μπορεί να είναι μισάνοιχτη. >>> *Ελέγξτε ότι οι πόρτες έχουν κλείσει καλά.*
- Το προϊόν μπορεί να έχει ρυθμιστεί σε πολύ χαμηλή θερμοκρασία. >>> *Ρυθμίστε τη θερμοκρασία σε υψηλότερη θερμοκρασία και περιμένετε να επιτύχει το προϊόν τη ρυθμισμένη θερμοκρασία.*
- Η στεγανοποίηση της πόρτας συντήρησης ή κατάψυξης μπορεί να είναι λερωμένη, φθαρμένη, σπασμένη ή να μην εδράζει σωστά. >>> *Καθαρίστε ή αντικαταστήστε τη στεγανοποίηση. Αν η στεγανοποίηση της πόρτας έχει υποστεί ζημιά / φθορά, το προϊόν θα λειτουργεί για μεγαλύτερες περιόδους για να διατηρήσει την τρέχουσα θερμοκρασία.*

Η θερμοκρασία κατάψυξης είναι πολύ χαμηλή, αλλά η θερμοκρασία της συντήρησης είναι επαρκής.

- Η θερμοκρασία του θαλάμου κατάψυξης έχει ρυθμιστεί σε πολύ μικρή τιμή. >>> *Ρυθμίστε τη θερμοκρασία του θαλάμου κατάψυξης σε υψηλότερη τιμή και ελέγξτε πάλι.*

Η θερμοκρασία συντήρησης είναι πολύ χαμηλή, αλλά η θερμοκρασία της κατάψυξης είναι επαρκής.

- Η θερμοκρασία του θαλάμου συντήρησης έχει ρυθμιστεί σε πολύ μικρή τιμή. >>> *Ρυθμίστε τη θερμοκρασία του θαλάμου συντήρησης σε υψηλότερη τιμή και ελέγξτε πάλι.*

Τα τρόφιμα που φυλάσσονται στα συρτάκια του θαλάμου συντήρησης είναι παγωμένα.

- Η θερμοκρασία του θαλάμου συντήρησης έχει ρυθμιστεί σε πολύ μικρή τιμή. >>> *Ρυθμίστε τη θερμοκρασία του θαλάμου κατάψυξης σε υψηλότερη τιμή και ελέγξτε πάλι.*

Η θερμοκρασία στη συντήρηση ή κατάψυξης είναι πολύ υψηλή.

- Η θερμοκρασία του θαλάμου συντήρησης έχει ρυθμιστεί σε πολύ υψηλή τιμή. >>> *Η ρύθμιση της θερμοκρασίας θαλάμου συντήρησης επηρεάζει τη θερμοκρασία θαλάμου κατάψυξης. Αλλάξτε τη θερμοκρασία του θαλάμου συντήρησης ή κατάψυξης και περιμένετε έως ότου οι αντίστοιχοι θάλαμοι έχουν επιτύχει το ρυθμισμένο επίπεδο θερμοκρασίας.*
- Οι πόρτες ανοίγονταν συχνά ή διατηρήθηκαν ανοικτές για μεγάλες χρονικές περιόδους. >>> *Μην ανοίγετε τις πόρτες πολύ συχνά.*
- Η πόρτα μπορεί να είναι μισάνοιχτη. >>> *Κλείστε τελείως την πόρτα.*
- Το προϊόν μπορεί να έχει συνδεθεί πρόσφατα στην πρίζα ή μπορεί να τοποθετήθηκαν νέα τρόφιμα στο εσωτερικό του. >>> *Αυτό είναι φυσιολογικό. Θα χρειαστεί περισσότερος χρόνος για να φθάσει το προϊόν τη ρυθμισμένη θερμοκρασία όταν έχει συνδεθεί πρόσφατα στην πρίζα ή τοποθετήθηκαν νέα τρόφιμα στο εσωτερικό του.*
- Μπορεί να τοποθετήθηκαν πρόσφατα μεγάλες ποσότητες θερμών τροφίμων μέσα στο προϊόν. >>> *Μην τοποθετείτε μέσα στο προϊόν ζεστά τρόφιμα.*

Ταλάντευση ή θόρυβος

Επίλυση προβλημάτων

- Το δάπεδο δεν είναι επίπεδο, οριζόντιο και ανθεκτικό. >>> *Αν το προϊόν ταλαντεύεται όταν το μετακινείτε αργά, ρυθμίστε τα πόδια για να ισορροπήσετε το προϊόν. Επίσης βεβαιωθείτε ότι το δάπεδο έχει αρκετή φέρουσα ικανότητα ώστε να αντέχει το προϊόν.*
- Οποιαδήποτε είδη έχουν τοποθετηθεί πάνω στο προϊόν μπορεί να προκαλέσουν θόρυβο. >>> *Αφαιρέστε οποιαδήποτε είδη έχουν τοποθετηθεί πάνω στο προϊόν.*

Το προϊόν παράγει θόρυβο ροής ή ψεκασμού υγρού κλπ.

- Οι αρχές λειτουργίας του προϊόντος περιλαμβάνουν ροή υγρού και αερίου. >>> *Αυτό είναι φυσιολογικό και δεν αποτελεί δυσλειτουργία.*

Ακούγεται φύσημα αέρα από το προϊόν.

- Το προϊόν χρησιμοποιεί έναν ανεμιστήρα για τη διαδικασία ψύξης. Αυτό είναι φυσιολογικό και δεν αποτελεί δυσλειτουργία.

Υπάρχει συμπίκνωση στα εσωτερικά τοιχώματα του προϊόντος.

- Ο θερμός ή υγρός καιρός μπορεί να αυξήσει τη συσσώρευση πάγου και τη συμπίκνωση. Αυτό είναι φυσιολογικό και δεν αποτελεί δυσλειτουργία.
- Οι πόρτες ανοίγονταν συχνά ή διατηρήθηκαν ανοικτές για μεγάλες χρονικές περιόδους. >>> *Μην ανοίγετε τις πόρτες πολύ συχνά, αν κάποια πόρτα είναι ανοικτή, κλείστε την.*
- Η πόρτα μπορεί να είναι μισάνοιχτη. >>> *Κλείστε τελείως την πόρτα.*

Υπάρχει συμπίκνωση στα εξωτερικά τοιχώματα του προϊόντος ή ανάμεσα στις πόρτες.

- Ο καιρός μπορεί να είναι υγρός, αυτό είναι πολύ φυσιολογικό σε κρύο καιρό. >>> *Η συμπίκνωση θα πάψει όταν μειωθεί η υγρασία.*

Δυσοσμία στο εσωτερικό.

- Το προϊόν δεν καθαρίζεται τακτικά. >>> *Καθαρίζετε το εσωτερικό τακτικά με σφουγγάρι, χλιαρό νερό και διάλυμα μαγειρικής σόδας σε νερό.*
- Ορισμένες συσκευασίες και υλικά συσκευασίας μπορεί να παράγουν οσμές. >>> *Χρησιμοποιείτε δοχεία και υλικά συσκευασίας που δεν παράγουν οσμές.*
- Τα τρόφιμα τοποθετήθηκαν σε μη σφραγισμένα δοχεία. >>> *Να διατηρείτε τα τρόφιμα σε σφραγισμένα δοχεία. Από τα μη σφραγισμένα τρόφιμα μπορεί να εξαπλωθούν μικροοργανισμοί και να προκαληθούν δυσάρεστες οσμές.*
- Απομακρύνετε από το προϊόν τυχόν τρόφιμα που έχουν λήξει ή αλλοιωθεί.

Η πόρτα δεν κλείνει.

- Οι συσκευασίες των τροφίμων μπορεί να εμποδίζουν την πόρτα. >>> *Αλλάξτε θέση σε τυχόν είδη που εμποδίζουν τις πόρτες.*
- Το προϊόν δεν στέκεται σε τελείως όρθια θέση στο δάπεδο. >>> *Ρυθμίστε τα πόδια για να ισορροπήσετε σωστά το προϊόν.*
- Το δάπεδο δεν είναι επίπεδο, οριζόντιο και ανθεκτικό. >>> *Βεβαιωθείτε ότι το δάπεδο είναι επίπεδο και οριζόντιο και αρκετά ανθεκτικό για το βάρος του προϊόντος.*

Το συρτάρι λαχανικών έχει σφηνώσει.

- Τα τρόφιμα μπορεί να έρχονται σε επαφή με το άνω τμήμα του συρταριού. >>> *Αναδιοργανώστε τα τρόφιμα μέσα στο συρτάρι.*

Αν Η Επιφάνεια Του Προϊόντος Είναι Θερμή.

- Ενδέχεται να παρατηρηθούν υψηλές θερμοκρασίες ανάμεσα στις δύο πόρτες, στα πλευρικά πλαίσια και στην πίσω σχάρα κατά τη λειτουργία του προϊόντος. Αυτό είναι φυσιολογικό και το προϊόν δεν χρειάζεται συντήρηση! Προσοχή όταν αγγίζετε αυτές τις επιφάνειες.



ΠΡΟΕΙΔΟΠΟΙΗΣΗ: Αν το πρόβλημα επιμένει αφού ακολουθήσετε τις οδηγίες σε αυτή την ενότητα, απευθυνθείτε στο κατάστημα αγοράς ή σε Εξουσιοδοτημένο σέρβις. Μην επιχειρήσετε να επισκευάσετε μόνοι σας το προϊόν.

ΑΠΟΠΟΙΗΣΗ ΕΥΘΥΝΗΣ / ΠΡΟΕΙΔΟΠΟΙΗΣΗ

Ορισμένα (απλά) προβλήματα μπορούν να αντιμετωπιστούν ικανοποιητικά από τον τελικό χρήστη χωρίς να προκύπτει κάποιο πρόβλημα ασφάλειας ή μη ασφαλής χρήση, εφόσον οι διορθωτικές ενέργειες πραγματοποιούνται μέσα στα όρια και σύμφωνα με τις οδηγίες που ακολουθούν (δείτε την ενότητα "Εξ ιδίων επισκευή").

Επομένως, εκτός αν επιτρέπεται διαφορετικά στην παρακάτω ενότητα "Εξ ιδίων επισκευή", οι επισκευές θα πρέπει να ανατίθενται σε αναγνωρισμένους επαγγελματίες τεχνικούς επισκευών, ώστε να αποφεύγονται προβλήματα με την ασφάλεια. Ένας αναγνωρισμένος επαγγελματίας τεχνικός επισκευών είναι ένας επαγγελματίας τεχνικός επισκευών στον οποίο έχει δοθεί από τον κατασκευαστή πρόσβαση στις οδηγίες και στη λίστα ανταλλακτικών του προϊόντος σύμφωνα με τις μεθόδους που περιγράφονται σε νομοθετικές πράξεις με βάση την Οδηγία 2009/125/ΕΚ.

Ωστόσο, μόνο ο εκπρόσωπος σέρβις (δηλ. εξουσιοδοτημένοι επαγγελματίες τεχνικοί επισκευών) με τον οποίο μπορείτε να επικοινωνήσετε μέσω του αριθμού τηλεφώνου που αναφέρεται στο εγχειρίδιο χρήσης/στην κάρτα εγγύησης ή μέσω του τοπικού σας εξουσιοδοτημένου καταστήματος μπορεί να παρέχει σέρβις σύμφωνα με τους όρους της εγγύησης. Επομένως, έχετε υπόψη σας ότι οι επισκευές από επαγγελματίες τεχνικούς επισκευών (οι οποίοι δεν είναι εξουσιοδοτημένοι από τη Blomberg) θα καταστήσουν άκυρη την εγγύηση.

Εξ ιδίων επισκευή

Εξ ιδίων επισκευή μπορεί να γίνει από τον τελικό χρήστη σε σχέση με τα εξής ανταλλακτικά: λαβές πόρτας, μεντεσέδες πόρτας, δίσκους, καλάθια, και στεγανοποιήσεις πόρτας (μια ενημερωμένη λίστα είναι διαθέσιμη και στο support.blomberg.com από 1η Μαρτίου 2021).

Επιπλέον, για τη διασφάλιση της ασφάλειας των προϊόντων και για την αποτροπή κινδύνου σοβαρού τραυματισμού, η αναφερθείσα εξ ιδίων επισκευή θα γίνεται με τήρηση των οδηγιών στο εγχειρίδιο χρήστη σχετικά με την εξ ιδίων επισκευή ή των οδηγιών που είναι διαθέσιμες στο support.blombergappliances.com. Για την ασφάλειά σας, αποσυνδέστε από την πρίζα το προϊόν πριν επιχειρήσετε οποιαδήποτε εξ ιδίων επισκευή.

Επισκευή και προσπάθειες επισκευής από τελικούς χρήστες για εξαρτήματα που δεν περιλαμβάνονται σε μια τέτοια λίστα και/ή χωρίς τήρηση των οδηγιών στα εγχειρίδια χρήστη για εξ ιδίων επισκευή ή οι οποίες είναι διαθέσιμες στο support.blombergappliances.com, μπορεί να δημιουργήσουν προβλήματα ασφάλειας που δεν μπορούν να αποδοθούν στη Blomberg, και θα ακυρώσουν την εγγύηση του προϊόντος.

Επομένως, συνιστάται θερμά οι τελικοί χρήστες να απέχουν από προσπάθειες διενέργειας επισκευών που δεν εμπίπτουν στην αναφερθείσα λίστα ανταλλακτικών, απευθυνόμενοι σε αυτές τις περιπτώσεις σε εξουσιοδοτημένους επαγγελματίες τεχνικούς επισκευών ή σε αναγνωρισμένους επαγγελματίες τεχνικούς επισκευών. Αντιθέτως, τέτοιου είδους προσπάθειες από τελικούς χρήστες μπορεί να προκαλέσουν προβλήματα ασφάλειας και να προξενήσουν ζημιά στο προϊόν και συνεπώς να προκαλέσουν πυρκαγιά, πλημμύρα, ηλεκτροπληξία και σοβαρό τραυματισμό.

Για παράδειγμα, αλλά χωρίς περιορισμό σε αυτές, οι ακόλουθες επισκευές πρέπει να ανατίθενται σε εξουσιοδοτημένους επαγγελματίες τεχνικούς επισκευών ή σε αναγνωρισμένους επαγγελματίες τεχνικούς επισκευών: συμπιεστής, ψυκτικό κύκλωμα, κύρια πλακέτα, πλακέτα αντιστροφέα, πλακέτα οθόνης κλπ.

Ο κατασκευαστής/πωλητής δεν μπορεί να θεωρηθεί υπεύθυνος σε καμία περίπτωση μη συμμόρφωσης των τελικών χρηστών με τα οριζόμενα παραπάνω.

Ο χρόνος διαθεσιμότητας ανταλλακτικών για το ψυγείου ψυγείου σας ανέρχεται σε 10 έτη. Στη διάρκεια αυτής της περιόδου, θα υπάρχουν διαθέσιμα γνήσια ανταλλακτικά για τη σωστή λειτουργία του ψυγείου.

Η ελάχιστη διάρκεια της εγγύησης του ψυγείου που προμηθευτήκατε είναι 24 μήνες.

Αυτό το προϊόν είναι εξοπλισμένο με φωτεινή πηγή ενεργειακής κλάσης "G".

Η φωτεινή πηγή στο προϊόν αυτό θα πρέπει να αντικαθίσταται μόνο από επαγγελματίες επισκευαστές.