

beko

Refrigerator
User manual

Køleskab
Brugervejledning

Kylskåp
Bruksanvisning

Kjøleskap
Bruksanvisning

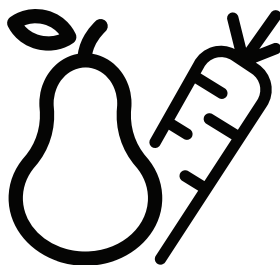

RCNE366E40ZXBRN

EN / DA / SV / NO



RECYCLED &
RECYCLABLE PAPER



GENBRUGT OG
GENBRUGELIGT PAPIR



ÅTERVUNNET &
ÅTERVINNINGSBART
PAPPER



RESIRKULERT OG
RESIRKULERTBART PAPIR

Please read this user manual first!

Dear Customer,

We hope that your product, which has been produced in modern plants and checked under the most meticulous quality control procedures, will provide you an effective service.

Therefore, read this entire user manual carefully before using the product and keep it as a reference. If you handover the product to someone else, give the user manual as well.

The user manual will help you use the product in a fast and safe way.

- Read the manual before installing and operating the product.
- Make sure you read the safety instructions.
- Keep the manual in an easily accessible place as you may need it later.
- Read the other documents given with the product.

Remember that this user manual is also applicable for several other models. Differences between models will be identified in the manual.

Explanation of symbols

Throughout this user manual the following symbols are used:



Important information or useful tips.





Warning against dangerous conditions for life and property.



Warning against electric voltage.



Warning: Risk of fire / Flammable materials

 INFORMATION	
	The model information as stored in the product data base can be reached by entering following website and searching for your model identifier (*) found on energy label. https://eprel.ec.europa.eu/

1 Safety and environment instructions 5

General safety5
Intended use7
Child safety7
Compliance with WEEE Directive and Disposing of the Waste Product7
Compliance with RoHS Directive.....8
Package information8

2 Your Freezer 9

3 Installation 10

Appropriate Installation Location.....10
Adjusting the Feet11
Electrical Connection11

4 Preparation 12

5 Operating the product 13





Indicator panel.....13
Freezing fresh food15
Recommendations for preserving the frozen food.....16
Deep-freeze information16
Placing the food.....17
Door open warning.....17
Changing the door opening direction 17

6 Maintenance and cleaning 18

7 Troubleshooting 19

This section provides the safety instructions necessary to prevent the risk of injury and material damage. Failure to observe these instructions will invalidate all types of product warranty.

Intended use

	<p>WARNING: Keep ventilation openings, in the appliance enclosure or in the built-in structure, clear of obstruction.</p>
	<p>WARNING: Do not use mechanical devices or other means to accelerate the defrosting process, other than those recommended by the manufacturer.</p>
	<p>WARNING: Do not damage the refrigerant circuit.</p>
	<p>WARNING: Do not use electrical appliances inside the food storage compartments of the appliance, unless they are of the type recommended by the manufacturer.</p>

This appliance is intended to be used in household and similar applications such as

- staff kitchen areas in shops, offices and other working environments;
- farm houses and by clients in hotels, motels and other residential type environments;

- bed and breakfast type environments;
- catering and similar non-retail applications.

1.1. General safety

- This product should not be used by persons with physical, sensory and mental disabilities, without sufficient knowledge and experience or by children. The device can only be used by such persons under supervision and instruction of a person responsible for their safety. Children should not be allowed to play with this device.
- In case of malfunction, unplug the device.
- After unplugging, wait at least 5 minutes before plugging in again.
- Unplug the product when not in use.
- Do not touch the plug with wet hands! Do not pull the cable to plug off, always hold the plug.
- Do not plug in the refrigerator if the socket is loose.
- Unplug the product during installation, maintenance, cleaning and repair.
- If the product will not be used for a while, unplug the product and remove any food inside.
- Do not use the product when the compartment with circuit cards located on the upper back part of the product (electrical card box cover) (1) is open.

Safety and environment instructions

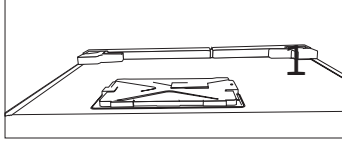
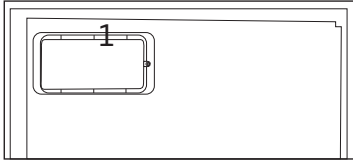

- Do not use steam or steamed cleaning materials for cleaning the refrigerator and melting the ice inside. Steam may contact the electrified areas and cause short circuit or electric shock!
 - Do not wash the product by spraying or pouring water on it! Danger of electric shock!
 - **WARNING:** When positioning the appliance, ensure the supply cord is not trapped or damaged
 - **WARNING:** Do not locate multiple portable socket-outlets or portable power supplies at the rear of the appliance.
 - In case of malfunction, do not use the product, as it may cause electric shock. Contact the authorised service before doing anything.
 - Plug the product into an earthed socket. Earthing must be done by a qualified electrician.
 - If the product has LED type lighting, contact the authorised service for replacing or in case of any problem.
 - Do not touch frozen food with wet hands! It may adhere to your hands!
- Do not place liquids in bottles and cans into the freezer compartment. They may explode.
 - Place liquids in upright position after tightly closing the lid.
 - Do not spray flammable substances near the product, as it may burn or explode.
 - Do not keep flammable materials and products with flammable gas (sprays, etc.) in the refrigerator.
 - Do not place containers holding liquids on top of the product. Splashing water on an electrified part may cause electric shock and risk of fire.
 - Exposing the product to rain, snow, sunlight and wind will cause electrical danger. When relocating the product, do not pull by holding the door handle. The handle may come off.
 - Take care to avoid trapping any part of your hands or body in any of the moving parts inside the product.
 - Do not step or lean on the door, drawers and similar parts of the refrigerator. This will cause the product to fall down and cause damage to the parts.
 - Take care not to trap the power cable.

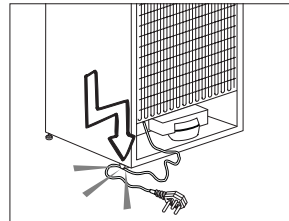

Safety and environment instructions

1.1.1 HC warning

If the product comprises a cooling system using R600a gas, take care to avoid damaging the cooling system and its pipe while using and moving the product. This gas is flammable. If the cooling system is damaged, keep the product away from sources of fire and ventilate the room immediately.



The label on the inner left side indicates the type of gas used in the product.

1.1.2 For models with water dispenser

- Pressure for cold water inlet shall be maximum 90 psi (6.2 bar). If your water pressure exceeds 80 psi (5.5 bar), use a pressure limiting valve in your mains system. If you do not know how to check your water pressure, ask for the help of a professional plumber.
- If there is risk of water hammer effect in your installation, always use a water hammer prevention equipment in your installation. Consult Professional plumbers if you are not sure that there is no water hammer effect in your installation.
- Do not install on the hot water inlet. Take precautions against of the risk of freezing of the hoses. Water temperature operating interval shall be 33°F (0.6°C) minimum and 100°F (38°C) maximum.
- Use drinking water only.

1.2. Intended use

- This product is designed for home use. It is not intended for commercial use.

- The product should be used to store food and beverages only.
- Do not keep sensitive products requiring controlled temperatures (vaccines, heat sensitive medication, medical supplies, etc.) in the refrigerator.
- The manufacturer assumes no responsibility for any damage due to misuse or mishandling.
- Original spare parts will be provided for 10 years, following the product purchasing date.

1.3. Child safety

- Keep packaging materials out of children's reach.
- Do not allow the children to play with the product.
- If the product's door comprises a lock, keep the key out of children's reach.

1.4. Compliance with WEEE Directive and Disposing of the Waste Product

This product complies with EU WEEE Directive (2012/19/EU). This product bears a classification symbol for waste electrical and electronic equipment (WEEE).

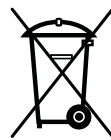

This product has been manufactured with high quality parts and materials which can be reused and are suitable for recycling. Do not dispose of the waste product with normal domestic and other wastes at the end of its service life. Take it to the collection center for the recycling of electrical and electronic equipment. Please consult your local authorities to learn about these collection centers.

1.5. Compliance with RoHS Directive

- This product complies with EU WEEE Directive (2011/65/EU). It does not contain harmful and prohibited materials specified in the Directive.

1.6. Package information

Packaging materials of the product are manufactured from recyclable materials in accordance with our National Environment Regulations. Do not dispose of the packaging materials together with the domestic or other wastes. Take them to the packaging material collection points designated by the local authorities.

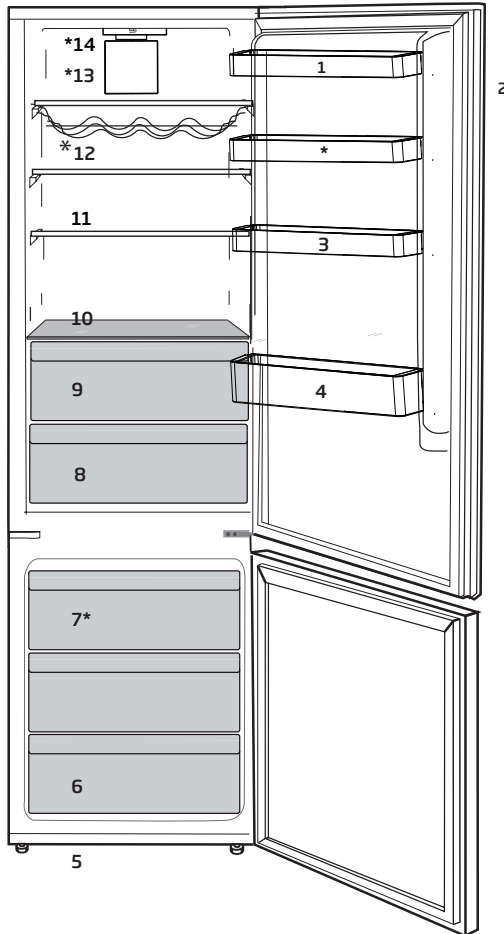

- | | |
|----------------------------|---|
| 1. Adjustable door shelves | 8. Crisper |
| 2. Indicator Panel | 9. The dairy (cold storage) compartment |
| 3. Egg tray | 10. Crisper cover |
| 4. Bottle shelf | 11. Adjustable shelves |
| 5. Adjustable front feet | 12. Wine cellar |
| 6. Freezer compartment | 13. Fan |
| 7. Freezer fan | 14. VioLED |



*** May not be available in all models**



Figures that take place in this instruction manual are schematic and may not correspond exactly with your product. If the subject parts are not included in the product you have purchased, then it is valid for other models.

3.1. Appropriate Installation Location

Contact an Authorized Service for the installation of the product. In order to prepare the product for use, refer the information in the user manual and ensure that electrical installation and water installation are appropriate. If not, call a qualified electrician and technician to have any necessary arrangements carried out.

	<p>WARNING: Manufacturer shall not be held liable for damages that may arise from procedures carried out by unauthorized persons.</p>
	<p>WARNING: Product must not be plugged in during installation. Otherwise, there is the risk of death or serious injury!</p>
	<p>WARNING: If the door clearance of the room where the product shall be placed is so tight to prevent passing of the product, remove the door of the room and pass the product through the door by turning it to its side; if this does not work, contact the authorized service.</p>

- Place the product on an even floor surface to prevent jolts.
- Install the product at least 30 cm away from heat sources such as hobs, heater cores and stoves and at least 5 cm away from electrical ovens.
- Product must not be subjected to direct sun light and kept in humid places.

- Appropriate air ventilation must be provided around your product in order to achieve an efficient operation. If the product is to be placed in a recess in the wall, pay attention to leave at least 5 cm distance with the ceiling and side walls.

Installing the Plastic Wedges

Plastic wedges supplied with the product are used to create the distance for the air circulation between the product and the rear wall.

1. To install the wedges, remove the screws on the product and use the screws supplied together with the wedges.
2. Insert the 2 plastic wedges onto the rear ventilation cover as illustrated in the figure.

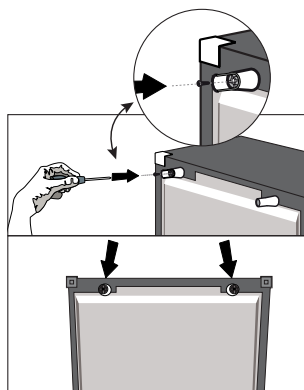

Installation

3.2. Adjusting the Feet

If the product stands unbalanced after installation, adjust the feet on the front by rotating them to the right or left.

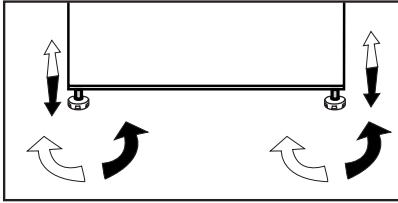

3.3. Electrical Connection

	WARNING: Do not make connections via extension cables or multi-plugs.
	WARNING: Damaged power cable must be replaced by the Authorized Service Agent.
	If two coolers are to be installed side by side, there should be at least 4 cm distance between them.

- Our company shall not be liable for any damages that will arise when the product is used without grounding and electrical connection in accordance with the national regulations.
- Power cable plug must be within easy reach after installation.
- Connect your refrigerator to a grounded outlet rated for a voltage value of 220-240V /50 Hz. Outlet shall have 10 to 16A fuse.
- Do not extension cords or cordless multiple outlets between your product and the wall outlet.

4 Preparation

- Your refrigerator should be installed at least 30 cm away from heat sources such as hobs, ovens, central heater and stoves and at least 5 cm away from electrical ovens and should not be located under direct sunlight.
- The ambient temperature of the room where you install your refrigerator should at least be -5°C. Operating your refrigerator under cooler conditions is not recommended with regard to its efficiency.
- Please make sure that the interior of your refrigerator is cleaned thoroughly.
- If two refrigerators are to be installed side by side, there should be at least 2 cm distance between them.
- When you operate your refrigerator for the first time, please observe the following instructions during the initial six hours.
- The door should not be opened frequently.
- It must be operated empty without any food in it.
- Do not unplug your refrigerator. If a power failure occurs out of your control, please see the warnings in the "Recommended solutions for the problems" section.
- Original packaging and foam materials should be kept for future transportations or moving.
- The baskets/drawers that are provided with the chill compartment must always be in use for low energy consumption and for better storage conditions.
- Food contact with the temperature sensor in the freezer compartment may increase energy consumption of the appliance. Thus any contact with the sensor(s) must be avoided.
- In some models, the instrument panel automatically turns off 5 minutes after the door has closed. It will be reactivated when the door has opened or pressed on any key.
- Due to temperature change as a result of opening/closing the product door during operation, condensation on the door/body shelves and the glass containers is normal
- Since hot and humid air will not directly penetrate into your product when the doors are not opened, your product will optimize itself in conditions sufficient to protect your food. Functions and components such as compressor, fan, heater, defrost, lighting, display and so on will operate according to the needs to consume minimum energy under these circumstances.

5 Operating the product

5.1. Indicator panel

Indicator panel allows you to set the temperature and control the other functions related to the product without opening the door of the product. Just press the inscriptions on relevant buttons for function settings.

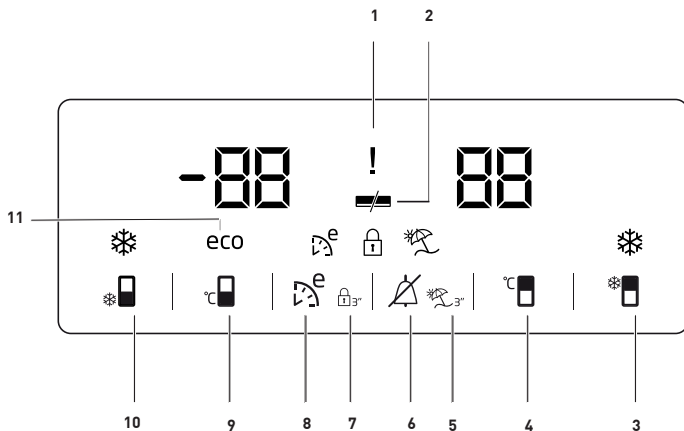

1. Power failure/High temperature / error warning indicator

This indicator (❗) illuminates during power failure, high temperature failures and error warnings. During sustained power failures, the highest temperature that the freezer compartment reaches will flash on the digital display. After checking the food located in the freezer compartment (🚫) press the alarm off button to clear the warning.

2. Energy saving function (display off)

If the product doors are kept closed for a long time energy saving function is automatically activated and energy saving symbol is illuminated. (🔋)

When energy saving function is activated, all symbols on the display other than energy saving symbol will turn

off. When the Energy Saving function is activated, if any button is pressed or the door is opened, energy saving function will be canceled and the symbols on display will return to normal.

Energy saving function is activated during delivery from factory and cannot be canceled.





3. Quick fridge function

The button has two functions. To activate or deactivate the quick cool function press it briefly. Quick Cool indicator will turn off and the product will return to its normal settings. (❄️)



Figures in this user manual are schematic and may not match the product exactly. If the subject parts are not included in the product you have purchased, then those parts are valid for other models.



Operating the product

	Use quick cooling function when you want to quickly cool the food placed in the fridge compartment. If you want to cool large amounts of fresh food, activate this function before putting the food into the product.
	If you do not cancel it, quick cooling will cancel itself automatically after 1 hours or when the fridge compartment reaches to the required temperature.
	If you press the quick cooling button repeatedly with short intervals, the electronic circuit protection will be activated and the compressor will not start up immediately.
	This function is not recalled when power restores after a power failure.

4. Fridge compartment temperature setting button

Press this button to set the temperature of the fridge compartment to 8,7,6,5,4,3, 2 ,1 ,8... respectively. Press this button to set the fridge compartment temperature to the desired value. ()

5. Vacation Function

In order to activate vacation function, press the this button () for 3 seconds, and the vacation mode indicator () will be activated. When the vacation function is activated, "--" is displayed on the fridge compartment temperature indicator and no active cooling is performed on the fridge compartment. It is not suitable to keep the food in the fridge compartment

when this function is activated. Other compartments shall be continued to be cooled as per their set temperature.

To cancel this function press **Vacation function** button again.

6. Alarm off warning

In case of power failure/high temperature alarm, after checking the food located in the freezer compartment press the alarm off button () to clear the warning.

7. Key lock

Press key lock button () simultaneously for 3 seconds. Key lock symbol

() will light up and key lock mode will be activated. Buttons will not function if the Key lock mode is active. Press key lock button simultaneously for 3 seconds again. Key lock symbol will turn off and the key lock mode will be exited.

Press the **key lock** button if you want to prevent changing of the temperature setting of the refrigerator (.

8. Eco fuzzy

Press and hold eco fuzzy button for 1 seconds to activate eco fuzzy function. Refrigerator will start operating in the most economic mode at least 6 hours later and the economic usage indicator will turn on when the function is active (). Press and hold eco fuzzy function button for 3 seconds to deactivate eco fuzzy function.

This indicator is illuminated after 6 hours when eco fuzzy is activated.

Operating the product

9. Freezer compartment temperature setting button

Press this button to set the temperature of the freezer compartment to -18,-19,-20,-21, -22, -23,-24, -18... respectively. Press this button to set the freezer compartment temperature to the desired value. (❄️)

10. Quick freeze function button/ icematic on-off button

Press this button to activate or deactivate the quick freezing function. When you activate the function, the freezer compartment will be cooled to a temperature lower than the set value.

(❄️) To turn on and off the icematic press and hold it for 3 seconds.



Use the quick freeze function when you want to quickly freeze the food placed in fridge compartment. If you want to freeze large amounts of fresh food, activate this function before putting the food into the product.



If you do not cancel it, Quick Freeze will cancel itself automatically after 24 hours or when the fridge compartment reaches to the required temperature.



This function is not recalled when power restores after a power failure.

11. Economic usage indicator

Indicates that the product is running in energy-efficient mode. (eco) This indicator will be active if the Freezer Compartment temperature is set to -18 or the energy efficient cooling is being performed due to Eco-Extra function.



Economic usage indicator is turned off when quick cooling or quick freeze functions are selected.

5.2. Freezing fresh food

- In order to preserve the quality of the food, it shall be frozen as quickly as possible when it is placed in the freezer compartment, use the fast freezing feature for this purpose.
- You may store the food longer in freezer compartment when you freeze them while they are fresh.
- Pack the food to be frozen and close the packing so that it would not allow entrance of air.
- Ensure that you pack your food before putting them in the freezer. Use freezer containers, foils and moisture-proof papers, plastic bags and other packing materials instead of traditional packing papers.
- Label each pack of food by adding the date before freezing. You may distinguish the freshness of each food pack in this way when you open your freezer each time. Store the food frozen before in the front side of compartment to ensure that they are used first.



The freezer compartment defrosts automatically.

- Frozen food must be used immediately after they are thawed and they should not be re-frozen.
- Do not freeze too large quantities of food at one time.

Operating the product

- Maximum frozen food storage volume is achieved without using the drawers and the upper shelf cover provided in the freezer compartment. Energy consumption of your appliance is declared while the freezer compartment is fully loaded on shelves without the use of the drawers and upper shelf cover. Use the given wire shelf at the bottom of the freezer compartment for a better energy consumption performance.
- It is recommended that you place foodstuffs on top shelf of freezer for initial freezing.

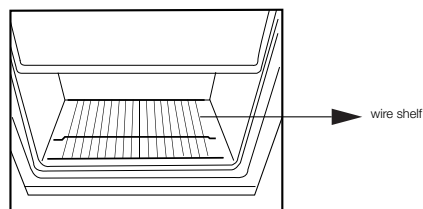

5.3. Recommendations for preserving the frozen food

Compartment shall be set to -18°C at least.

1. Put packages in the freezer as quickly as possible after purchase without allowing the to thaw.

2. Check whether the "Use By" and "Best Before" dates on the packaging are expired or not before freezing it.

3. Ensure that the package of the food is not damaged.

5.4. Deep-freeze information

According to IEC 62552 standards, the product shall freeze at least 4.5 kg of food at 32°C ambient temperature to -18°C or lower within 24 hours for every 100-litres of freezer volume.

It is possible to preserve the food for a long time only at -18°C or lower temperatures.

You can keep the freshness of food for many months (at -18°C or lower temperatures in the deep freeze).

Freezer Compartment Setting	Fridge compartment Setting	Remarks
-18°C	4°C	This is the normal recommended setting.
$-20, -22$ or -24°C	4°C	These settings are recommended when the ambient temperature exceeds 30°C .
Quick Freeze	4°C	Use when you wish to freeze your food in a short time. Your product will return to its previous mode when the process is over.
-18°C or colder	2°C	Use these settings if you think that your fridge compartment is not cold enough because of the hot ambient conditions or frequent opening and closing of the door.

Operating the product

Foods to be frozen should not be allowed to come in contact with the previously frozen items to prevent them from getting thawed partially.

Boil the vegetables and drain their water in order to store vegetables for a longer time as frozen. After draining their water, put them in air-proof packages and place them inside the freezer. Food such as bananas, tomatoes, lettuce, celery, boiled eggs, potatoes are not suitable for freezing. When these foods are frozen, only their nutritional value and taste shall be affected negatively. They shall not be spoiled so that they would create a risk for human health.

5.5. Placing the food

Freezer compartment shelves	Various frozen food such as meat, fish, ice cream, vegetables and etc.
Refrigerator compartment shelves	Food in pans, covered plates and closed containers, eggs (in closed container)
Door shelves of fridge compartment	Small and packaged food or beverage
Crisper	Vegetables and fruits
Fresh zone compartment	Delicatessen (breakfast food, meat products that shall be consumed in a short time)

5.6. Door open warning (This feature is optional)

An audio warning signal will be given when the door of your product is left open for at least 1 minute. This warning will be muted when the door is closed or any of the display buttons (if any) are pressed.

Door open warning is given to user both visually and acoustically. If the warning continues for 10 minutes, interior lights will be turned off.

5.7. Changing the door opening direction

Door opening direction of your refrigerator can be changed according to the place you are using it. If this is necessary, please call your nearest Authorized Service.

Above description is a general expression. For information on changing the opening direction of the door, you must refer to the warning label located on the inner side of the door.

6 Maintenance and cleaning

Cleaning your fridge at regular intervals will extend the service life of the product.



WARNING:

Unplug the product before cleaning it.

- Never use gasoline, benzene or similar substances for cleaning purposes.
- Never use any sharp and abrasive tools, soap, household cleaners, detergent and wax polish for cleaning.
- For non-No Frost products, water drops and frosting up to a fingerbreadth occur on the rear wall of the Fridge compartment. Do not clean it; never apply oil or similar agents on it.
- Only use slightly damp microfiber cloths to clean the outer surface of the product. Sponges and other types of cleaning cloths may scratch the surface
- Dissolve one teaspoon of bi-carbonate in half litre of water. Soak a cloth with the solution and wrung it thoroughly. Wipe the interior of the refrigerator with this cloth and the dry thoroughly.
- Make sure that no water enters the lamp housing and other electrical items.
- If you will not use the refrigerator for a long period of time, unplug it, remove all food inside, clean it and leave the door ajar.
- Check regularly that the door gaskets are clean. If not, clean them.
- To remove door and body shelves, remove all of its contents.
- Remove the door shelves by pulling them up. After cleaning, slide them from top to bottom to install.

- Never use cleaning agents or water that contain chlorine to clean the outer surfaces and chromium coated parts of the product. Chlorine causes corrosion on such metal surfaces.

6.1 Avoiding bad odours

- Materials that may cause odour are not used in the production of our refrigerators. However, due to inappropriate food preserving conditions and not cleaning the inner surface of the refrigerator as required can bring forth the problem of odour. Pay attention to following to avoid this problem:
- Keeping the refrigerator clean is important. Food residuals, stains, etc. can cause odour. Therefore, clean the refrigerator with bi-carbonate dissolved in water every few months. Never use detergents or soap.
- Keep the food in closed containers. Microorganisms spreading out from uncovered containers can cause unpleasant odours.
- Never keep the food that have passed best before dates and spoiled in the refrigerator.

6.2 Protecting the plastic surfaces

Do not put liquid oils or oil-cooked meals in your refrigerator in unsealed containers as they damage the plastic surfaces of the refrigerator. If oil is spilled or smeared onto the plastic surfaces, clean and rinse the relevant part of the surface at once with warm water.

Check this list before contacting the service. Doing so will save you time and money. This list includes frequent complaints that are not related to faulty workmanship or materials. Certain features mentioned herein may not apply to your product.

The refrigerator is not working.

- The power plug is not fully settled. >>> Plug it in to settle completely into the socket.
- The fuse connected to the socket powering the product or the main fuse is blown. >>> Check the fuses.

Condensation on the side wall of the cooler compartment (MULTI ZONE, COOL, CONTROL and FLEXI ZONE).

- The door is opened too frequently >>> Take care not to open the product's door too frequently.
- The environment is too humid. >>> Do not install the product in humid environments.
- Foods containing liquids are kept in unsealed holders. >>> Keep the foods containing liquids in sealed holders.
- The product's door is left open. >>> Do not keep the product's door open for long periods.
- The thermostat is set to too low temperature. >>> Set the thermostat to appropriate temperature.

Compressor is not working.

- In case of sudden power failure or pulling the power plug off and putting back on, the gas pressure in the product's cooling system is not balanced, which triggers the compressor thermic safeguard. The product will restart after approximately 6 minutes. If the product does not restart after this period, contact the service.

- Defrosting is active. >>> This is normal for a fully-automatic defrosting product. The defrosting is carried out periodically.
- The product is not plugged in. >>> Make sure the power cord is plugged in.
- The temperature setting is incorrect. >>> Select the appropriate temperature setting.
- The power is out. >>> The product will continue to operate normally once the power is restored.

The refrigerator's operating noise is increasing while in use.

- The product's operating performance may vary depending on the ambient temperature variations. This is normal and not a malfunction.

The refrigerator runs too often or for too long.

- The new product may be larger than the previous one. Larger products will run for longer periods.
- The room temperature may be high. >>> The product will normally run for long periods in higher room temperature.
- The product may have been recently plugged in or a new food item is placed inside. >>> The product will take longer to reach the set temperature when recently plugged in or a new food item is placed inside. This is normal.
- Large quantities of hot food may have been recently placed into the product. >>> Do not place hot food into the product.
- The doors were opened frequently or kept open for long periods. >>> The warm air moving inside will cause the product to run longer. Do not open the doors too frequently.

Troubleshooting

- The freezer or cooler door may be ajar. >>> Check that the doors are fully closed.
- The product may be set to temperature too low. >>> Set the temperature to a higher degree and wait for the product to reach the adjusted temperature.
- The cooler or freezer door washer may be dirty, worn out, broken or not properly settled. >>> Clean or replace the washer. Damaged / torn door washer will cause the product to run for longer periods to preserve the current temperature.

The freezer temperature is very low, but the cooler temperature is adequate.

- The freezer compartment temperature is set to a very low degree. >>> Set the freezer compartment temperature to a higher degree and check again.

The cooler temperature is very low, but the freezer temperature is adequate.

- The cooler compartment temperature is set to a very low degree. >>> Set the freezer compartment temperature to a higher degree and check again.

The food items kept in cooler compartment drawers are frozen.

- The cooler compartment temperature is set to a very low degree. >>> Set the freezer compartment temperature to a higher degree and check again.

The temperature in the cooler or the freezer is too high.

- The cooler compartment temperature is set to a very high degree. >>> Temperature setting of the cooler compartment has an effect on the temperature in the freezer compartment. Wait until the temperature of relevant parts reach the sufficient level by changing the temperature of cooler or freezer compartments.
- The doors were opened frequently or kept open for long periods. >>> Do not open the doors too frequently.
- The door may be ajar. >>> Fully close the door.
- The product may have been recently plugged in or a new food item is placed inside. >>> This is normal. The product will take longer to reach the set temperature when recently plugged in or a new food item is placed inside.
- Large quantities of hot food may have been recently placed into the product. >>> Do not place hot food into the product.

Shaking or noise.

- The ground is not level or durable. >>> If the product is shaking when moved slowly, adjust the stands to balance the product. Also make sure the ground is sufficiently durable to bear the product.
- Any items placed on the product may cause noise. >>> Remove any items placed on the product.

Troubleshooting

The product is making noise of liquid flowing, spraying etc.

- The product's operating principles involve liquid and gas flows. >>> This is normal and not a malfunction.

There is sound of wind blowing coming from the product.

- The product uses a fan for the cooling process. This is normal and not a malfunction.

There is condensation on the product's internal walls.

- Hot or humid weather will increase icing and condensation. This is normal and not a malfunction.
- The doors were opened frequently or kept open for long periods. >>> Do not open the doors too frequently; if open, close the door.
- The door may be ajar. >>> Fully close the door.

There is condensation on the product's exterior or between the doors.

- The ambient weather may be humid, this is quite normal in humid weather. >>> The condensation will dissipate when the humidity is reduced.

The interior smells bad.

- The product is not cleaned regularly. >>> Clean the interior regularly using sponge, warm water and carbonated water.
- Certain holders and packaging materials may cause odour. >>> Use holders and packaging materials without free of odour.
- The foods were placed in unsealed holders. >>> Keep the foods in sealed holders. Micro-organisms may spread out of unsealed food items and cause malodour. Remove any expired or spoiled foods from the product.

The door is not closing.

- Food packages may be blocking the door. >>> Relocate any items blocking the doors.
- The product is not standing in full upright position on the ground. >>> Adjust the stands to balance the product.
- The ground is not level or durable. >>> Make sure the ground is level and sufficiently durable to bear the product.

The vegetable bin is jammed.

- The food items may be in contact with the upper section of the drawer. >>> Reorganize the food items in the drawer.

If The Surface Of The Product Is Hot.

- High temperatures may be observed between the two doors, on the side panels and at the rear grill while the product is operating. This is normal and does not require service maintenance! Be careful when touching these areas.



WARNING:

If the problem persists after following the instructions in this section, contact your vendor or an Authorised Service. Do not try to repair the product.

DISCLAIMER / WARNING

Some (simple) failures can be adequately handled by the end-user without any safety issue or unsafe use arising, provided that they are carried out within the limits and in accordance with the following instructions (see the “Self-Repair” section).

Therefore, unless otherwise authorized in the “Self-Repair” section below, repairs shall be addressed to registered professional repairers in order to avoid safety issues. A registered professional repairer is a professional repairer that has been granted access to the instructions and spare parts list of this product by the manufacturer according to the methods described in legislative acts pursuant to Directive 2009/125/EC.

However, only the service agent (i.e. authorized professional repairers) that you can reach through the phone number given in the user manual/warranty card or through your authorized dealer may provide service under the guarantee terms. Therefore, please be advised that repairs by professional repairers (who are not authorized by Beko) shall void the guarantee.

Self-Repair

Self-repair can be done by the end-user with regard to the following spare parts: door handles, door hinges, trays, baskets and door gaskets (an updated list is also available in support.beko.com as of 1st March 2021).

Moreover, to ensure product safety and to prevent risk of serious injury, the mentioned self-repair shall be done following the instructions in the user manual for self-repair or which are available in support.beko.com. For your safety, unplug the product before attempting any self-repair.

Repair and repair attempts by end-users for parts not included in such list and/or not following the instructions in the user manuals for self-repair or which are available in support.beko.com, might give raise to safety issues not attributable to Beko, and will void the warranty of the product.

Therefore, it is highly recommended that end-users refrain from the attempt to carry out repairs falling outside the mentioned list of spare parts, contacting in such cases authorized professional repairers or registered professional repairers. On the contrary, such attempts by end-users may cause safety issues and damage the product and subsequently cause fire, flood, electrocution and serious personal injury to occur.

By way of example, but not limited to, the following repairs must be addressed to authorized professional repairers or registered professional repairers: compressor, cooling circuit, main board, inverter board, display board, etc.

The manufacturer/seller cannot be held liable in any case where end-users do not comply with the above.

The spare part availability of the refrigerator that you purchased is 10 years.

During this period, original spare parts will be available to operate the refrigerator properly. The minimum duration of guarantee of the refrigerator that you purchased is 24 months.

This product is equipped with a lighting source of the “G” energy class.

The lighting source in this product shall only be replaced by professional repairers.

Læs venligst denne vejledning først!

Kære kunde

Vi håber, at dit produkt, der er produceret i moderne produktionsanlæg og kontrolleret under de grundigste kvalitetskontrolprocedurer, vil give yde dig en effektiv service.

Derfor anbefaler vi dig grundigt at læse hele vejledningen for produktet, inden du tager det i anvendelse, og gemmer det tilgængeligt for fremtidige opslag.

Denne vejledning

- Vil hjælpe dig med at bruge køle-/fryseskabet hurtigt og sikkert.
- Læs denne vejledning, inden du installerer og betjener produktet.
- Følg instruktionerne, især sikkerhedsinstruktionerne.
- Opbevar denne manual på et nemt tilgængeligt sted, da du kan få brug for den senere.
- Derudover skal du også læse de andre dokumenter, der er fulgt med produktet.
- Bemærk at denne vejledning også kan være gældende for andre modeller.

Symboler og deres beskrivelse

Denne brugsvejledning indeholder følgende symboler:



Vigtige informationer eller brugbare tips.



Advarsel mod farlige forhold for liv og ejendom.



Advarsel mod strømspænding.



Advarsel: Brandrisiko / Brændbare materialer





i INFORMATION	
	Modeloplysninger, som er gemt i produktbasen, kan nås ved at gå ind på følgende websted og søge efter din modelidentifikator (*), der findes på energimærket.
SUPPLIER'S NAME A	MODEL IDENTIFIER (*) A https://eprel.ec.europa.eu/

1	Sikkerheds- og miljøanvisninger	4	5	Indikatorpanel	12
1.1.	Generel sikkerhed	4	5.1.	Indikatorpanel	12
1.1.1	HC-advarsel	6	5.2.	Indfrysning af friske fødevarer	15
1.1.2	For modeller med vanddispenser	6	5.3.	Anbefalinger til opbevaring af frosne fødevarer	15
1.2.	Tilsluttet anvendelse	6	5.4.	Oplysninger vedr. dybfrysning	16
1.3.	Beskyttelse af børn	6	5.5.	Placering af maden	16
1.4.	Overholdelse af WEEE-direktivet og bortskaffelse af affaldsprodukt	7	5.6.	Alarm for åben dør	16
1.5.	Overholdelse af RoHS-direktivet	7	5.7.	Ændre dørens åbningsretning	16
1.6.	Yderligere oplysninger	7	5.8.	Indvendigt lys	16
2	Køleskab	8	6	Vedligeholdelse og rengøring	17
3	Montering	9	6.1.	Forebyggelse dårlig lugt	17
3.1.	Korrekt monteringssted	9	6.2.	Beskyttende plastoverflader	17
3.2.	Montering af plastkiler	9	7	Fejlfinding	18
3.3.	Justering af benene	10			
3.4.	Strømtilslutning	10			
4	Klargøring	11			
4.1.	Sådan opnås energibesparelser	11			
4.2.	Førstegangsbrug	11			

1 Sikkerheds- og miljøanvisninger

Dette afsnit indeholder de sikkerhedsanvisninger, der er nødvendige for at forebygge risikoen for kvæstelser og materielle skader. Manglende overholdelse af disse anvisninger vil opheve alle typer af produktgarantier.

Tilsigtet brug

	ADVARSEL: Hold ventilationsåbninger i apparatets kabinet eller i den indbyggede struktur fri for forhindringer.
	ADVARSEL: Brug ikke mekanisk udstyr eller andre midler til at fremskynde afrimningen, ud over dem, der er anbefalet af producenten.
	ADVARSEL: Undgå at beskadige kølekredsløbet.
	ADVARSEL: Brug ikke elektriske apparater inden i rummet til opbevaring af fødevarer i apparatet, medmindre de er af en type anbefalet af producenten.
	ADVARSEL: Opbevar ikke eksplosive stoffer, såsom spraydåser med brændbare drivgasser i køleskabet.

Dette apparat er beregnet til brug i husholdningen og lignende anvendelser såsom

- Personalekøkkenområder i butikker, kontorer og andre arbejdsmiljøer;
- landbrug og hos kunder på hoteller, moteller og andre typer af boligmiljøer;
- bed and breakfast miljøer;
- catering og lignende ikke-detailbutikanvendelser.

1.1. Generel sikkerhed

- Dette produkt må ikke anvendes af personer med fysiske, sensoriske og mentale handicap, uden tilstrækkelig viden og erfaring eller af børn. Apparatet må kun benyttes af sådanne personer under tilsyn og vejledning af en person med ansvar for deres sikkerhed. Børn bør ikke have lov til at lege med dette apparat.
- I tilfælde af funktionsfejl skal produktet frakobles.
- Når stikket er trukket ud, skal du vente mindst 5 minutter, før du sætter stikket i igen. Tag ledningen ud af stikkontakten, når produktet ikke er i brug. Rør ikke ved opladeren med våde hænder! Frakobl aldrig stikket ved at trække i kablet. Tag altid fat i stikket.
- Tør stikkets spids med en tør klud, før det sættes i.
- Tilslut ikke i køleskabet, hvis stikkontakten er løs.
- Frakobl produktet under installation, vedligeholdelse, rengøring og reparation.
- Hvis produktet ikke skal bruges i et stykke tid, skal produktet frakobles, og alle fødevarer tages ud af køleskabet.
- Brug ikke damp eller dampede rengøringsmidler til rengøring af køleskabet og/eller smeltning af is i køleskabet. Damp kan komme i kontakt de elektrificerede områder og forårsage kortslutning eller elektrisk stød!
- Produktet må ikke vaskes ved at sprøjte eller hælde vand på det! Fare for elektrisk stød!
- Benyt aldrig produktet, hvis afsnittet øverst eller på bagsiden af dit produkt med elektroniske printkort indeni er åbent (printkort-dæksel) (1).

Sikkerheds- og miljøanvisninger

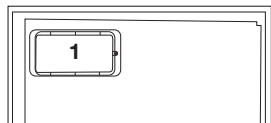
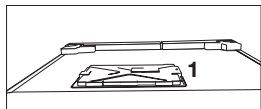

- I tilfælde af funktionsfejl må du ikke bruge produktet, da det kan forårsage elektrisk stød. Kontakt det autoriserede servicecenter, før du foretager dig noget.
- Sæt netledningen i en stikkontakt med jord. Jording skal udføres af en autoriseret elektriker.
- ADVARSEL: Når du placerer apparatet, så sørg for at forsyningsledningen ikke kommer i klemme eller bliver beskadiget
- ADVARSEL: Placer ikke flere stikdåser eller transportable stik bag apparatet.
- Hvis produktet har LED-belysning, skal du kontakte det autoriserede servicecenter for udskiftning eller i tilfælde af ethvert problem.
- Rør aldrig ved frosne fødevarer med våde hænder! Fødevarerne kan klæbe til dine hænder!
- Anbring ikke væsker i flasker og dåser ind i fryseren. De kan sprænge!
- Anbring væsker i oprejst position efter låget er strammet til.
- Sprøjt ikke brandfarlige stoffer i nærheden af produktet, da det kan brænde eller eksplodere.

- Opbevar ikke brændbare materialer og produkter med brændbar gas (spray osv.) i køleskabet.
- Undlad at anbringe væskeholdige beholdere oven på apparatet. Vandstænk på en strømførende del kan forårsage elektrisk stød og risiko for brand.

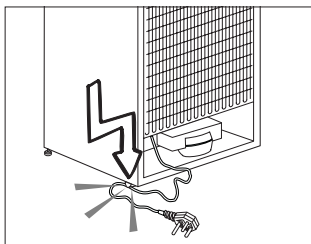

- Hvis apparatet udsættes for regn, sne, sol og vind, vil det forårsage elektrisk fare. Hvis du flytter produktet, må du ikke trække ved at holde i dørens håndtag. Håndtaget kan brække af.
- Pas på du ikke får en del af dine hænder eller organer i klemme i nogen af de bevægelige dele inden i produktet.
- Undlad at træde på eller læne dig op ad døren, skuffer og lignende dele af køleskabet. Dette vil medføre, at apparatet vælter og forårsager skade på de dele.
- Pas på du ikke beskadiger strømkablet.

Sikkerheds- og miljøanvisninger

1.1.1 HC-advarsel

Hvis produktet omfatter et kølesystem, der bruger R600a-gas, skal du passe på ikke at beskadige kølesystemet og dets rør, mens du bruger og flytter produktet. Denne gas er brandfarlig. Hvis kølesystemet er beskadiget, skal produktet holdes væk fra antændelseskilder og rummet ventileres med det samme.



Etiketten på den indvendige venstre side angiver typen af gas, der anvendes i produktet.

1.1.2 For modeller med vanddispenser

- Tryk i koldtands-indtag skal være maksimum 90 psi (6.2 bar). Hvis vandtrykket overstiger 80 psi (5.5 bar), så anvend en trykbegrænsningsventil i dit hovedsystem. Hvis du ikke ved, hvordan du skal kontrollere dit vandtryk, så spørg en professionel VVS-tekniker om hjælp.
- Hvis der er risiko for vand-hammereffekt i din installation, så brug altid et vandhammerforhindringsudstyr i din installation. Spørg professionelle VVS-teknikere til råds, hvis du ikke er sikker på at der ikke er en vandhammer-effekt i din installation.
- Installer ikke på varmtvands-indtaget. Tag forholdsregler imod risiko for frysning i rørene. Vandtemperaturens drifts-interval skal ligge imellem 33°F

(0.6°C) minimum og 100°F (38°C) maksimum.

- Brug kun postevand.

1.2. Tilsigtet anvendelse

- Dette apparat er konstrueret til privat brug. Det er ikke beregnet til erhvervsmæssig brug.
- Apparatet må kun bruges til at opbevare mad og drikkevarer.
- Der må ikke opbevares følsomme produkter, der kræver kontrolleret temperatur (vacciner, varmfølsom medicin, medicinske forsyninger, osv.) i køleskabet.
- Producenten påtager sig intet ansvar for skader som følge af forkert brug eller forkert håndtering.
- Originale reservedele kan leveres i 10 år efter produktets købsdato.

1.3. Beskyttelse af børn

- Opbevar emballagematerialer utilgængeligt for børn.
- Lad ikke børn lege med apparatet.
- Hvis produktets dør inkluderer en lås, skal nøglen opbevares utilgængeligt for børn.

Sikkerheds- og miljøanvisninger

1.4. Overholdelse af WEEE-direktivet og bortskaffelse af affaldsprodukt

Dette produkt er i overensstemmelse med EUs WEEE-direktiv (2012/19/EU). Dette produkt er forsynet med et klassifikationssymbol for affald af elektrisk og elektronisk udstyr (WEEE).

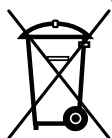

Dette produkt er fremstillet med dele og materialer af høj kvalitet, der kan genbruges, og som er egnet til genbrug.

Bortskaf ikke affaldsproduktet sammen med normalt husholdnings- og andet affald ved slutningen af dets levetid. Produktet skal returneres til de korrekte centraler til genanvendelse af elektrisk og elektronisk udstyr. Kontakt venligst de lokale myndigheder for at lære om disse affaldscentraler.

1.5. Overholdelse af RoHS-direktivet

- Dette produkt er i overensstemmelse med EUs WEEE-direktiv (2011/65/EU). Det indeholder ikke skadelige eller forbudte stoffer, der er angivet i direktivet.

1.6. Yderligere oplysninger

- Produktets emballagematerialer er fremstillet af genbrugsmaterialer i overensstemmelse med vores nationale miljøbestemmelser. Bortskaf ikke emballagen sammen med husholdningsaffald eller andet affald. Indlever emballagen på de indsamlingssteder, der udpeges af de lokale myndigheder.

2 Køleskab

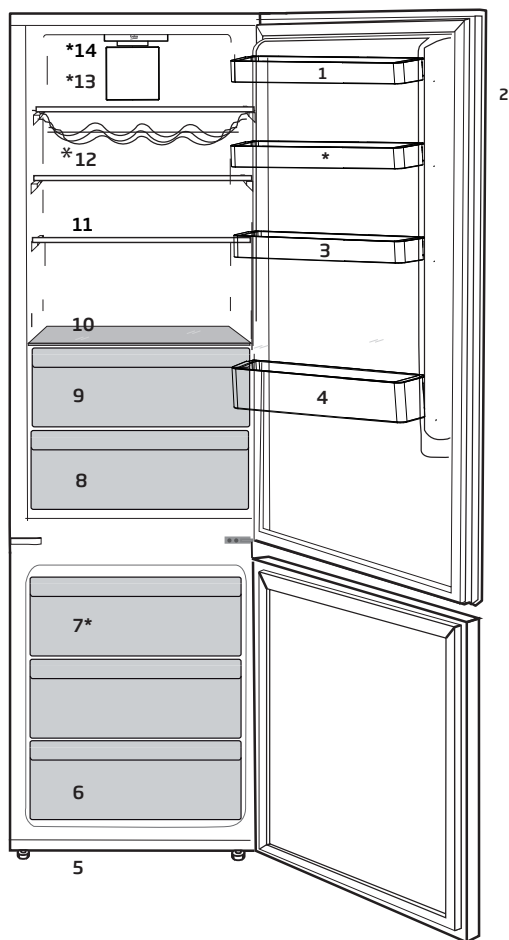

- | | |
|-------------------------------|-----------------------------|
| 1. Adjustable door shelves | 8. Grøntsager |
| 2. Elektronisk Indikatorpanel | 9. Køleafdeling |
| 3. Æggehøldere | 10. Låg Til Grøntsagsskuffe |
| 4. Flaskehylde | 11. Justerbare Hylde |
| 5. Justerbare Ben | 12. Vinkælder |
| 6. Fryser | 13. Fan |
| 7. Ventilator | 14. VioLED |

***Er måske ikke tilgængelig på alle modeller**



Tallene i denne brugervejledning er skematiske og matcher muligvis ikke præcist dit produkt. Hvis dit produkt ikke omfatter de relevante dele, gælder oplysningerne for andre modeller.

3 Montering

3.1. Korrekt monteringssted

Kontakt det autoriserede servicecenter vedrørende produktets montering. For klargøring af produktet til montering, henvises til oplysningerne i brugervejledningen. Sørg endvidere for de fornødne vand- og strømtilslutninger. Hvis du ikke har de fornødne tilslutninger, skal du kontakte en elektriker og en blikkenslager for at arrangere etablering af de fornødne tilslutninger.

	ADVARSEL: Producenten påtager sig intet ansvar for eventuelle skader forårsaget af arbejde, der udføres af uautoriserede personer.
	ADVARSEL: Produktets strømkabel skal frakoblet under montering. Hvis dette ikke gøres, kan det medføre alvorlige kvæstelser!
	ADVARSEL: Hvis døråbningen er for smal til at produktet kan komme igennem, tag døren af og vend produktet sidelæns; hvis det ikke virker, kontakt den autoriserede service.

3.2. Montering af plastkiler

Brug de medfølgende plastkiler til at give tilstrækkelig plads til luftcirkulation mellem produktet og væggen.

1. For at fastgøre kilerne, skal du fjerne skruerne på produktet og bruge de medfølgende skruer til kilerne.
2. Fastgør to plastkiler på ventilations-skærmen som vist i figuren.

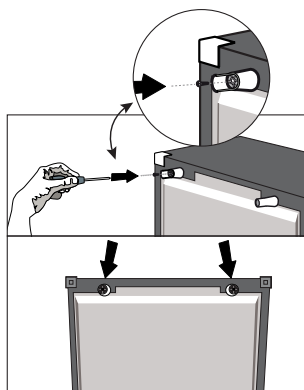

- Anbring produktet på en flad overflade for at undgå rystelser.
- Anbring produktet mindst 30 cm væk fra varmelegemer, komfur og lignende varmekilder og mindst 5 cm væk fra elektriske ovne.
- Udsæt ikke produktet for direkte sollys eller andre varmekilder.
- Produktet kræver tilstrækkelig luftcirkulation for at fungere effektivt.
- Hvis produktet placeres i en niche, husk at der skal være en afstand på 5 cm mellem produktet, væggene og loftet.
- Monter ikke produktet i omgivelser med temperaturer under -5°C .

Montering

3.3. Justering af benene

Hvis produktet ikke er står lige, skal du justere de forreste justerbare ben ved at dreje dem til højre eller venstre.

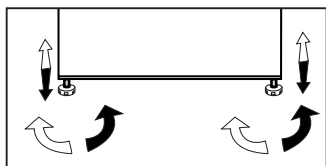

3.4. Strømtilslutning

	ADVARSEL: Brug ikke forlænger- eller multistiktil strømtilslutning.
	ADVARSEL: Beskadigede strømkabler skal udskiftes af et autoriseret serviceværksted.
	Hvis du placerer to køleskabe ved siden af hinanden, skal der være mindst 4 cm afstand mellem de to apparater.



Advarsel om varm overflade
Sidevæggen i dit produkt er forsynet med kølerør til forbedring af kølesystemet. Kølevæske med høje temperaturer kan flyde gennem disse områder, og resultere i høje temperaturer på sidevæggene. Dette er normalt og kræver ingen service. Venligst pas på, når du berører disse områder.

- Vores virksomhed vil ikke påtage sig ansvaret for eventuelle skader som følge af brug uden jordforbindelse eller strømtilslutning, som ikke er i overensstemmelse med gældende regler.
- Strømkabelstikket skal være let tilgængeligt efter installationen.
- Tilslut køleskabet til en jordet stikkontakt med 220-240V/50 Hz spænding. Stikket skal omfatte en 10-16A sikring.
- Brug ikke multi-gruppestik med eller uden forlængerledning mellem stikkontakten og køleskabet.

4.1. Sådan opnås energibesparelser



Tilslutning af produktet til elektroniske energibesparende systemer frarådes, da det kan beskadige produktet.

- Køleskabsdørene må ikke holdes åbne i længere perioder.
- Anbring ikke varm mad eller drikke i køleskabet.
- Overfyld ikke køleskabet. Hvis den indvendige luftstrøm blokeres, vil det reducere kølekapacitet.
- Du kan tage de øverste skuffer ud og placere dem på glashylden for at kunne opbevare den maksimale mængde mad i kølerummet i dit køleskab. Dit køleskabs angivne energiforbrug blev fastsat ved at tage køleren, isbakken og de øverste skuffer ud for at få maksimal opbevaringsplads. Det anbefales at bruge skuffen nedenfor. Funktionen til at spare energi skal aktiveres for at få det bedste energiforbrug.
- Du må ikke blokere ventilatoren ved at placere mad foran den. Der skal være mindst 3 cm afstand til ventilatoren når der sættes mad i køleskabet.
- Afhængig af produktets funktioner, vil optøning frosne fødevarer i køleskabet vil sikre energibesparelser og bevare fødevarer kvaliteten.
- Mad skal opbevares i skufferne for at sikre energibesparelse og beskytte mad i bedre tilstande.
- Madpakker må ikke placeres i direkte kontakt med varmesensoren der er i køleskabet. Hvis de rører ved sensoren, kan energiforbruget øges.

- Sørg for at fødevarerne ikke er i kontakt med den køleskabets temperaturføler, der er beskrevet nedenfor.
- Da der ikke vil trænge varm og fugtig luft direkte ind i dit produkt, når dørene ikke åbnes, vil produktet optimere sig selv under forhold, der er tilstrækkelige til at beskytte dine fødevarer. Funktioner og komponenter, som f.eks. kompressor, blæser, varmelegeme, afrimning, lys, display og så videre, vil fungere i overensstemmelse med behovet for at forbruge så lidt strøm som muligt under disse omstændigheder.

4.2. Førstegangsbrug

Før du bruger dit køleskab, skal du sørge for, at de nødvendige forberedelser er udført i overensstemmelse med instruktionerne i afsnittene "Sikkerheds- og miljøanvisninger" og "Montering".

- Hold køleskabet i gang uden mad i 6 timer og luk ikke døren op, med mindre det er absolut nødvendigt.



Der høres en bi lyd, når kompressoren er indstillet. Det er normalt at høre lyde, selv når kompressoren er inaktiv, på grund af de komprimerede væsker og gasser i kølesystemet.



Forkanterne på køleskabet kan blive varme. Dette er helt normalt. Disse områder er udviklet til at varme op for at undgå dannelse af kondens.



På nogle modeller slukker lyspanelet automatisk 5 minutter efter døren lukkes. Det vil blive genaktiveret når døren åbnes eller hvis der trykkes på en knap.

5 Indikatorpanel

5.1. Indikatorpanel

Med indikatorpanelet kan du indstille temperaturen og kontrollere andre funktioner relateret til produktet uden at åbne døren til produktet. Tryk blot på beskrivelser på de relevante knapper for funktionsindstillinger.

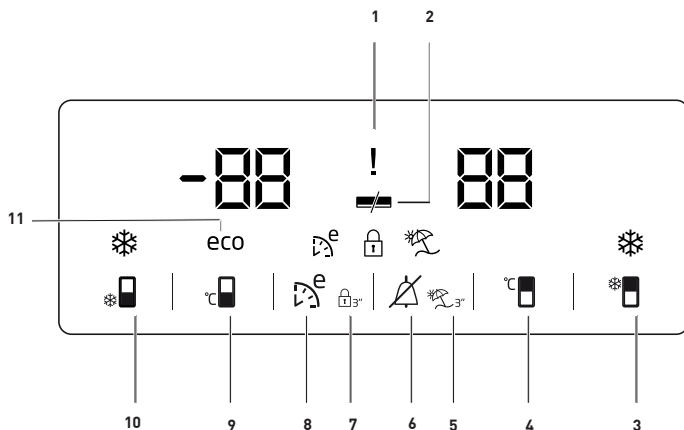

1. Advarselsindikator for strømudfald/høj temperatur/fejl

Denne indikator (!) tænder ved strømudfald, høj temperatur og fejladvarsler. Under vedvarende strømudfald vil den højeste temperatur, fryseren når, blinke på displayet. Efter at have kontrolleret madvarer placeret i fryseren (A), skal du trykke på alarmknappen for at nulstille advarslen.

2. Energibesparende funktion (skærmen slukket):

Hvis fryserens dør holdes lukket i længere tid, aktiveres energibesparende funktion automatisk, og symbolet for energibesparelse lyser. (☞)

Når energibesparende funktion er

aktiveret, vil alle andre symboler end symbol for energibesparelse på displayet blive slukket. Når energibesparende funktion er aktiveret og der trykkes på en vilkårlig tast eller åbnes døren, vil funktionen blive deaktiveret og ikonet på displayet vil vende tilbage til normal tilstand.

Energibesparende funktion er aktiveret under levering fra fabrikken og kan ikke annulleres.





3. Hurtig-køl funktion

Knapperne har to funktioner Tryk kort på denne knap for at slå hurtigkøl-funktionen til eller fra. Hurtig-køl indikatoren vil gå ud og produktet vil gå tilbage til de normale indstillinger. (☞)



Tallene i denne brugervejledning er skematiske og matcher muligvis ikke præcist dit produkt. Hvis dit produkt ikke omfatter de relevante dele, gælder oplysningerne for andre modeller.

Brug af produktet

	Brug hurtig afkøling-funktionen, når du hurtigt vil afkøle maden placeret i køleskabet. Hvis du vil køle store mængder fersk mad, anbefales det at aktivere denne funktion, inden maden sættes i køleskabet.
	Hvis du ikke kan annullere den, vil hurtig afkøling annullere sig selv efter 1 time, eller når køleskabet når den ønskede temperatur.
	Hvis du trykker på hurtig afkøling-knappen gentagne gange med korte intervaller, vil den elektroniske kredsløbsbeskyttelse blive aktiveret og kompressoren vil ikke starte op med det samme.
	Denne funktion gemmes ikke efter strømsvigt.

4. Knap til temperaturindstilling i køleskabet

Tryk på denne knap for at indstille køleskabsrummets temperatur til hhv. 8,7,6, 5,4,3, 2 ,1 ,8... Tryk på denne knap for at indstille den ønskede temperatur for køleskabet. (🔧)

5. Feriefunktion

For at aktivere feriefunktionen skal du trykke på denne knap (🌞) i 3 sekunder, og indikatoren for feriefunktion (🌞) bliver aktiveret. Når feriefunktionen er aktiveret, vil "- -" blive vist i køleskabets

temperaturindikator, og kølerummet vil ikke blive kølet ned. Der skal ikke opbevares mad i køleskabet, når denne funktion er aktiveret. Andre rum vil fortsat blive afkølet efter den indstillede temperatur.

For at annullere denne funktion skal du trykke på **feriefunktion** knappen igen.

6. Alarm fra advarsel:

I tilfælde af strømudfald/høj temperatur-alarm, efter at have kontrolleret madvarer placeret i fryseren, skal du trykke på alarm-knappen (🔔) for at nulstille advarslen.

7. Tastelås,

Tryk på knappen for tastelås samtidigt (🔒) i 3 sekunder. Symbol for tastelås

(🔒) vil lyse op, og tastelås-tilstanden vil blive aktiveret. Når tastelås er aktiveret, vil knapperne ikke fungere. Tryk igen på knappen for tastelås samtidigt i 3 sekunder. Tastelås-symbolet vil slukke, og tastelås-tilstanden vil blive deaktiveret.

Tryk på **tastelås** knappen, hvis du vil forhindre ændring af temperaturindstillinger for køleskabet (🔒).

8. Øko-fuzzy

Tryk og hold øko-fuzzy knappen i 1 sekund for at aktivere øko-fuzzy-funktionen. Køleskabet vil begynde at køre mest økonomisk mindst 6 timer senere, og indikatoren for økonomisk anvendelse vil tænde, når funktionen

Brug af produktet

er aktiv (). Tryk og hold øko-fuzzy knappen i 3 sekunder for at deaktivere øko-fuzzy-funktionen.

Indikatoren lyser efter 6 timer, når øko-fuzzy er aktiveret.

9. Fryser - Knap til temperaturjustering

Tryk på denne knap for at indstille fryserummets temperatur til hhv. -18,-19,-20,-21, -22, -23,-24, -18... Tryk på denne knap for at indstille den ønskede temperatur for fryseren.

()

10. Knap for hurtig-frys funktion/ ismaskine til/fra

Tryk kort på denne knap for at aktivere eller deaktivere hurtigkøl-funktionen. Når du aktiverer funktionen, vil fryseren blive afkølet til en temperatur lavere end den indstillede værdi.

() For tænde eller slukke ismaskinen, skal du trykke også holde knappen i 3 sekunder.



Brug hurtigfrys-funktionen, når du hurtigt vil fryse maden placeret i køleskabet. Hvis du vil fryse store mængder fersk mad, anbefales det at aktivere denne funktion, inden maden sættes i køleskabet.



Hvis du ikke kan annullere den, vil hurtigfrys annullere sig selv efter 24 timer, eller når køleskabet når den ønskede temperatur.



Denne funktion gemmes ikke efter strømsvigt.

11. Indikator for økonomisk anvendelse

Angiver, at produktet kører i energibesparende-tilstand. () Denne indikator aktiveres, når fryserummets temperatur er indstillet til -18 eller når energieffektiv afkøling er aktiveret gennem øko-ekstra funktion.



Indikator for økonomisk anvendelse er slukket, når hurtig afkøling og hurtigfrys funktioner er valgt.

Brug af produktet

5.2. Indfrysning af friske fødevarer

- For at bevare fødevarerens kvalitet, skal fødevarer der lægges i fryseren, fryses så hurtigt som muligt. Til dette formål skal du bruge den hurtige indfrysningfunktion.
- Hvis fødevarer indfryses, mens de er friske, forlænges opbevaringstiden i fryseren.
- Pak fødevarer i lufttætte pakker og luk dem til.
- Sørg for, at fødevarerne er pakket, inden du lægger dem i fryseren. Brug frostbokse, stanniol og fugtafvisende papir, plastikposer eller lignende emballage i stedet for traditionelt emballagepapir.



Afrimning er automatisk i fryseren.

- Markér hver fødevarerække ved at skrive datoen på pakken før frysning. Dette vil give dig mulighed for at bestemme friskheden af hver pakke hver gang fryseren åbnes. Opbevar de ældste fødevarer forrest for at sikre, at de anvendes først.
- Frosne fødevarer skal anvendes umiddelbart efter optøning og må ikke fryses igen.
- Undlad at opbevare store mængder fødevarer på én gang.

Temperaturindstilling i fryser	Temperaturindstilling i køleskab	Detaljer
-18°C	4°C	Dette er standardindstillingen.
-20, -22 eller -24 °C	4°C	Disse indstillinger er anbefalet for omgivelsestemperaturer der overstiger 30 °C.
Hurtig fryse	4°C	Brug når du vil fryse din mad på kort tid. Når processen er færdig vil produktet gå tilbage til dets position.
-18 °C eller koldere	2°C	Brug disse indstillinger, hvis du mener, at køleskabet ikke er koldt nok på grund af omgivelsernes temperatur, eller hvis døren ofte åbnes.

5.3. Anbefalinger til opbevaring af frosne fødevarer

Fryseren skal indstilles til mindst -18 °C.

1. Anbring fødevarerne i fryseren så hurtigt som muligt for at undgå optøning.
2. Før indfrysning skal du tjekke "Udløbsdato" på pakken for at sikre, at den ikke er overskredet.
3. Sørg for, at fødevarernes emballage er intakt.

Brug af produktet

Der opnås maksimal plads til til frosne fødevarer uden at anvende skufferne og låget til den øverste hylde i fryserummet. Apparatets energiforbrug opnås med fyldte hylder uden brug af skufferne og låget til den øverste hylde. Benyt den eksisterende gitterhylde i bunden af fryseren for at opnå bedre udnyttelse af energien.

Det anbefales at du lægger fødevarer på den øverste hylde i fryserummet ved indfrysning.

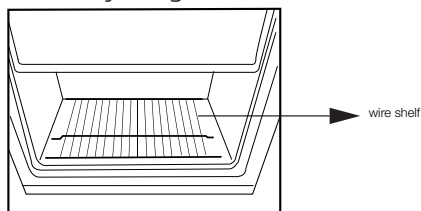

5.4. Oplysninger vedr. dybfrysning

Iht. IEC 62552-standarderne skal fryseren have kapacitet til at fryse 4,5 kg af fødevarer ved -18°C eller lavere temperaturer i 24 timer for hver 100 liter fryservolumen.

Fødevarer kan kun bevares i længere perioder ved eller under -18°C .

Du kan holde fødevarerne friske i flere måneder (i dybfryser ved eller under temperaturer på -18°C).

De fødevarer, der skal indefrys, må ikke komme i kontakt med allerede frosne fødevarer for at undgå delvis optøning.

Kog grøntsagerne og filtrer vandet ud for at forlænge deres opbevaringstid i fryseren. Anbring fødevarerne i lufttætte pakker efter filtrering og læg dem i fryseren. Bananer, tomater, salat, selleri, kogte æg, kartofler og lignende fødevarer må ikke fryses. Hvis mad rådner er det kun ernæringsmæssige værdier og spisekvalitet der bliver påvirket negativt. Der er ikke nogen fare for menneskelig sundhed.

5.5. Placering af maden

Hylde i fryseren	Forskellige frosne varer, herunder kød, fisk, is, grøntsager osv.
Hylde i køleskabet	Fødevarer i gryder, pander og beholdere med låg, æg (i lukket beholder)
Hylde i køleskabsdøren	Små og emballerede mad- eller drikkevarer
Grøntsagsskuffe	Frukt og grøntsager
Rum til friske fødevarer	Delikatesser (morgenmad, kødprodukter skal bruges inden for kort tid)

5.6. Alarm for åben dør (Tilvalg)

En alarm vil bippe hvis produktets dør er åben i mere end 1 minut. Alarmen stopper, når døren lukkes, eller når der trykkes på en knap på displayet (hvis der er et).

Alarmen er både med lys og lyd. Det interne lys vil blive slukket hvis alarmen kører i mere end 10 minutter.

5.7. Ændre dørens åbningsretning

Du kan ændre dørens åbningsretning afhængigt af hvor du vil bruge dit produkt. Når du har brug for dette, henvend dig til den nærmeste autoriserede service.

Forklaringen ovenfor er en generel udtalelse. Du skal tjekke advarselsetiketten inde i indpakningen om ændring af dørens åbningsretning.

5.8. Indvendigt lys

Indvendigt lys genereres af en LED-lampe. Kontakt det autoriserede servicecenter for eventuelle problemer med denne lampe. Pære(r) i dette apparat kan ikke bruges i den generelle husholdning. Pæren er beregnet til at hjælpe brugeren med at se når der sættes mad i køleskabet / fryseren.

Regelmæssig rengøring af produktet vil forlænge dets levetid.



ADVARSEL: Afbryd strømmen før køleskabet rengøres.

- Brug ikke skarpe og slibende værktøjer, sæbe, rengøringsmaterialer, rengøringsmidler, gas, benzin, lak og lignende stoffer til rengøring.
- For produkter, der ikke er No Frost, forekommer der vanddråber og rimfrost på op til en fingers bredde på kølerummets bagvæg. Rengør det ikke. Brug aldrig olie eller lignende midler på det.
- Brug kun let fugtede mikrofiberklude til at rengøre produktets overflade. Svampe og andre typer rengøringsklude kan give ridser i overfladen.
- Hæld en teskefuld carbonat i vandet. Fugt en klud i vandet og vrid den op. Aftør produktet med denne klud og tør grundigt efter.
- Vær omhyggelig med at holde vandet væk fra lampedækslet og andre elektriske dele.
- Rengør døren med en våd klud. Fjern alle fødevarer indeni for at løsne dør og hylder. Løft dørens hylder op for at tage dem ud. Rengør og tør hylderne og sæt dem på plads ved at skubbe fra oven.
- Brug ikke klorholdigt vand eller rengøringsmidler på produktets udvendige flade og krombelagte dele. Klor vil danne rust på sådanne metaloverflader.

- Brug ikke skarpe eller slibende værktøjer eller sæbe, rengøringsmidler til husholdning, vaskemidler, benzin, benzen, voks osv., ellers vil stempler på plasticdelene forsvinde, og de vil blive deforme. Brug varmt vand og en blød klud til rensning og tørring.

6.1. Forebyggelse dårlig lugt

Produktet er fremstillet uden lugtende materialer. Dog kan opbevaring af fødevarer i upassende sektioner og forkert rengøring af indvendige overflader forårsage dårlig lugt.

For at undgå dette, skal du rengøre indersiden med kulsyreholdigt vand hver 15. dag.

- Opbevar fødevarer i forseglede holdere. Mikroorganismer kan spredes ud af uforseglede fødevarer og forårsage dårlig lugt.
- Opbevare aldrig gamle eller rådne fødevarer i køleskabet.

6.2. Beskyttende plastoverflader

Olie spildt på plastoverflader kan beskadige overfladen og skal omgående rengøres med varmt vand.

Tjek denne liste, før du kontakter servicecenteret. Dette vil spare dig tid og penge. Denne liste omfatter hyppige problemer, der ikke er relateret til fabrikationsfejl eller materialefejl. Visse funktioner nævnt heri, gælder muligvis ikke for dit produkt.

Køleskabet virker ikke.

- Stikket er ikke sat helt i >>> Sæt det helt ind i stikkontakten.
- Sikringen, der forsyner produktets stikkontakt, eller hovedsikringen er sprunget. <<<>> Kontrollér sikringerne

Kondens på køleskabets sidevæg (MULTIZONE, KØL, KONTROL OG FLEXI-ZONE).

- Døren åbnes for ofte >>> Pas på ikke at åbne produktets dør for ofte.
- Omgivelserne er for fugtige >>> Installer ikke produktet i fugtige miljøer.
- Fødevarer, der indeholder væsker, opbevares i ulukkede holdere. >>> Opbevar fødevarer, der indeholder væsker, i lukkede holdere.
- Døren er åben: >>> Hold ikke produktets dør åben i for lange perioder.
- Termostaten er indstillet til for lav temperatur. >>> Indstil termostaten til en passende temperatur.

Kompressoren virker ikke.

- I tilfælde af pludselige strømsvigt, eller hvis stikket trækkes ud og sættes i igen, kan gastrykket i produktets kølesystem komme ud af balance, hvilket udløser kompressorens termiske sikkerhedsforanstaltning. Produktet genstarter efter cirka 6 minutter. Hvis produktet ikke genstarter efter denne periode, skal du kontakte servicecenteret.
- Afrimning er aktiveret >>> Dette er normalt for et fuldautomatiseret afrimningsprodukt. Afrimningen gennemføres regelmæssigt.
- Produktet er ikke tilsluttet. >>> Sørg for at ledningen er sat i.
- Temperaturindstillingen er forkert. >>> Vælg den relevante temperaturindstilling.
- Strømmen er gået. >>> Produktet vil fortsætte med at fungere som normalt, når strømforsyningen er genoprettet.

Køleskabets driftsstøj stiger mens det er i brug.

- Produktet driftsresultater kan variere afhængigt af temperaturudsving. Dette er normalt og ikke en fejl.

Fejlfinding

Køleskabet kører for ofte eller for længe.

- Det nye produkt kan være større end det foregående. Større produkter vil køre i længere perioder.
- Rumtemperaturen kan være høj. >>> Produktet vil normalt køre i lange perioder ved højere rumtemperatur.
- Produktet kan være tilsluttet for nylig eller en ny fødevarer kan være anbragt i produktet. >>> Produktet vil tage længere tid om at nå den indstillede temperatur, når hvis en ny fødevarer lægges i køleskabet. Dette er normalt.
- Store mængder af varme fødevarer kan være lagt i produktet for nylig. >>> Anbring ikke varme fødevarer i produktet.
- Dørene blev åbnet ofte eller holdt åbne i lange perioder. >>> Den varme luft, der bevæger sig indeni, vil få produktet til at køre længere. Åbn ikke dørene for ofte.
- Fryser- eller køleskabsdørene er muligvis ikke lukket helt. >>> Kontrollér, om dørene er lukket helt.
- Produktet kan være indstillet til en for lav temperatur. >>> Indstil temperaturen til en højere grad og vent på, at produktet når den indstillede temperatur.
- Køleskabs- eller fryserdørens pakning kan være beskidt, slidt, defekt eller justeret forkert. >>> Rens eller udskift pakningen. En beskadiget/revne pakning vil få produktet til at køre i længere perioder for at bevare den aktuelle temperatur.

Frysertemperaturen er meget lav, men køletemperaturen er passende.

- Temperaturen i fryseren er indstillet til en meget lav grad. >>> Indstil temperaturen i fryseren til en højere grad, og tjek igen.

Køleskabets temperatur er meget lav, men fryserens temperatur er passende.

- Køleskabets temperatur er indstillet til en meget lav grad. >>> Indstil køleskabets temperatur til en højere grad, og tjek igen.

De fødevarer, der opbevares holdes i køleskabets skuffer er frosne.

- Køleskabets temperatur er indstillet til en meget lav grad. >>> Indstil temperaturen i fryseren til en højere grad, og tjek igen.

Temperaturen i køleskabet og fryseren er for høj.

- Køleskabets temperatur er indstillet til en meget høj grad. >>> Køleskabets temperatur påvirker temperaturen i fryseren. Regulér temperaturen i køleskabet eller fryseren og vent, indtil de relevante rum nå det indstillede temperaturniveau.
- Dørene blev åbnet ofte eller holdt åbne i lange perioder. >>> Dørene må ikke åbnes for ofte.
- Døren er muligvis ikke lukket helt. >>> Luk døren helt.
- Produktet kan være tilsluttet for nylig eller en ny fødevarer lagt i køleskabet. >>> Dette er normalt. Produktet vil tage længere tid om at nå den indstillede temperatur, hvis det er tilsluttet for nylig, eller hver der laget nye fødevarer i det.
- Store mængder af varme fødevarer kan være lagt i produktet for nylig. >>> Anbring ikke varme fødevarer i produktet.

Fejlfinding

Rysten eller støj.

- Underlaget er ikke plant eller holdbart. >>> Hvis produktet ryster når det flyttes langsomt, skal benene justeres for at balancere produktet. Sørg også for, at underlaget er tilstrækkelig stærkt til at bære produktet.
- Eventuelle genstande, der sættes på produktet, kan forårsage støj. >>> Fjern eventuelle genstande, der er placeret på produktet.

Produktet afgiver lyde af væske, der flyder, sprøjter osv.

- Produktets driftsprincipper indebærer væske- og gasstrømme. >>> Dette er normalt og ikke en fejl.

Der kommer en vindlyd fra produktet.

- Produktet bruger en blæser til køleprocessen. Dette er normalt og ikke en fejl.

Der er kondens på produktets indvendige vægge.

- Varmt eller fugtigt vejr vil øge isdannelse og kondens. Dette er normalt og ikke en fejl.
- Dørene blev åbnet ofte eller holdt åbne i lange perioder. >>> Dørene må ikke åbnes for ofte, og hvis dørene er åbne, skal de lukkes.
- Døren kan være åben. >>> Luk døren helt.

Der er kondens på produktets yderside eller mellem dørene.

- Vejrforholdene kan være fugtige, og denne tilstand er helt normalt i fugtigt vejr. >>> Kondensen forsvinder, når luftfugtigheden falder

Produktet lugter dårligt indvendigt.

- Produktet er ikke rengjort regelmæssigt. >>> Rengør indvendigt regelmæssigt med svamp, varmt vand og kulsyreholdigt vand.
- Visse holdere og emballager kan forårsage lugt. >>> Brug holdere og emballage, der er fri for lugt.
- Fødevarerne blev anbragt i ulukkede beholdere. >>> Opbevar fødevarer i forseglede beholdere. Mikroorganismer kan spredes ud af uforsegledede fødevarer og forårsage dårlig lugt.
- Fjern eventuelle udløbne eller rådne fødevarer fra produktet.

Døren lukker ikke

- Fødevepakker kan blokere døren. >>> Flyt eventuelle produkter, der blokerer dørene.
- Produktet står ikke helt lige position på gulvet. >>> Juster benene for at balancere produktet.
- Gulvet er ikke plant eller robust. >>> Sørg underlaget er plant og tilstrækkelig robust til at bære produktet.

Hvis Produktets Overflade Er Varm

- Der kan opleves varme temperaturer mellem de to løber, på sidepanelerne og ved risten bagtil, når produktet er i brug. Dette er normalt og kræver ikke vedligeholdelse af servicepersonale. Vær forsigtig, når du rører ved disse områder.



ADVARSEL: Hvis problemet fortsætter, efter du har fulgt anvisningerne i dette afsnit, skal du kontakte din forhandler eller et autoriseret servicecenter. Forsøg ikke at skille produktet ad.

ANSVARSRASKRIVELSE / ADVARSEL

Nogle (enkle) fejl kan i tilstrækkelig grad håndteres af slutbrugeren uden sikkerhedsproblemer eller usikker anvendelse, forudsat at de udføres inden for grænserne og i overensstemmelse med følgende instruktioner (se afsnittet "Selvreparation").

Derfor medmindre andet er tilladt i afsnittet "Selvreparation" nedenfor, skal reparationer rettes til registrerede professionelle reparatører for at undgå sikkerhedsproblemer. En registreret professionel reparatør er en professionel reparatør, som producenten har givet adgang til listen over instruktioner og reservedele til dette produkt i henhold til metoderne beskrevet i lovgivningsmæssige retsakter i henhold til direktiv 2009/125/EF.

Imidlertid er det kun serviceagenten (dvs. autoriserede professionelle reparatører), som du kan nå gennem det telefonnummer, der er angivet i brugervejledningen/garantikortet eller gennem din autoriserede forhandler, der kan levere service under garantibetingelserne. Vær derfor opmærksom på, at reparationer udført af professionelle reparatører (som ikke er godkendt af Beko) annullerer garantien.

Selvreparation

Selvreparation kan udføres af slutbrugeren med hensyn til følgende reservedele: dørhåndtag, dørhængsler, bakker, kurve og dørpakninger (en opdateret liste er også tilgængelig på support.beko.com pr. 1. marts 2021).

For at sikre produktsikkerhed og for at forhindre risiko for alvorlig personskade skal den nævnte selvreparation desuden udføres efter instruktionerne i brugervejledningen til selvreparation, eller som findes på support.beko.com. For din sikkerhed skal du trække stikket ud af produktet, inden du prøver selvreparation.

Slutbrugeres reparations- og reparationsforsøg på dele, der ikke er med på en sådan liste og/eller ikke følger instruktionerne i brugervejledningerne til selvreparation, eller som findes på support.beko.com kan give anledning til sikkerhedsproblemer, der ikke kan henføres til Beko og annullerer produktets garanti.

Derfor anbefales det stærkt, at slutbrugere afstår fra forsøget på at udføre reparationer, der falder uden for den nævnte liste over reservedele, og i sådanne tilfælde kontakter autoriserede professionelle reparatører eller registrerede professionelle reparatører. Tværtimod kan sådanne forsøg fra slutbrugere medføre sikkerhedsproblemer og beskadige produktet og derefter forårsage brand, oversvømmelse, elektrisk stød og alvorlig personskade.

Som eksempel, men ikke begrænset til, skal følgende reparationer udføres ved henvendelse til rettes til autoriserede, professionelle reparatører eller registrerede professionelle reparatører: kompressor, kølekredsløb, hovedkort, inverterkort, displaykort osv.

Producenten/sælgeren kan ikke holdes ansvarlig i tilfælde, hvor slutbrugerne ikke overholder ovenstående .

Reservedeles tilgængelighed for den køleskabet, du har købt, er 10 år. I denne periode vil originale reservedele være tilgængelige for at betjene køleskabet korrekt.

Garantiens minimumsvarighed for køleskabet, som du har købt, er 24 måneder.

Dette produkt er forsynet med en lyskilde i energiklasse "G".

Lyskilden i dette produkt må kun udskiftes af professionelle reparatører.

Läs den här bruksanvisningen först!

Kära kund!

Vi hoppas att produkten, som har tillverkats på en modern anläggning och genomgått de allra noggrannaste kvalitetsprocesser, kommer att erbjuda effektiv service.





Vi rekommenderar därför att du läser igenom hela bruksanvisningen noggrant innan du använder den och att du förvarar den nära till hands för framtida referens.



Den här bruksanvisningen

- Hjälper dig använda enheten på ett snabbt och säkert sätt.
 - Läs bruksanvisningen innan du installerar och använder produkten.
 - Följ instruktionerna, speciellt säkerhetsanvisningarna.
 - Förvara bruksanvisningen på en lättåtkomlig plats där du kan hämta den senare.
 - Läs även övriga dokument som tillhandahålls tillsammans med produkten.
- Observera att den här bruksanvisningen även kan gälla för andra modeller.

Symboler och beskrivningar för dem

Den här bruksanvisningen innehåller följande symboler:

-  Viktig information eller användbara tips.
-  Varning för risker för liv och egendom.
-  Varning för elektrisk spänning.
-  Varning: Brandfara / lättantändliga materia

i INFORMATION	
 SUPPLIER'S NAME A	 MODEL IDENTIFIER (*) A
Modellinformationen, som är lagrad i produkt databasen, kan nås från webbsidan och genom att söka för modellidentifikationen (*), som finns i energimärkningen.	
https://eprel.ec.europa.eu/	

1. Säkerhets- och miljöanvisningar	4	5 Använda produkten	12
1.1. Avsedd användning	4	5.1. Indikatorpanel	12
1.1.1 HC-varning	5	5.2. Frysa in färsk mat	15
1.1.2 För modeller med vattenbehållare	6	5.3. Rekommendationer för frysta matvaror	15
1.2. Avsedd användning	6	5.4. Frysdetaljer	16
1.3. Barnsäkerhet	6	5.5. Placering av mat	16
1.4. I enlighet med WEEE-direktivet och avyttring av avfallsprodukter	6	5.6. Varning för öppen dörr	16
1.5. I enlighet med RoHS-direktivet	6	5.7. Ändra dörrens öppningsriktning	17
1.6. Paketeringsinformation	7	5.8. Innerbelysning	17
2 Kyl	8	6 Underhåll och rengöring	18
3 Installation	9	6.1. Förhindra obehagliga dofter	18
3.1. Rätt plats för installation	9	6.2. Skydda plastytor	18
3.2. Fästa plastklämmorna	9	7 Felsökning	19
3.3. Justera fötterna	10		
3.4. Elanslutning	10		
4 Förberedelser	11		
4.1. Energibesparande åtgärder	11		
4.2. Första användning	11		

1

Säkerhets- och miljöanvisningar

Det här avsnittet innehåller säkerhetsanvisningar som krävs för att förebygga risken för person- och materialskador. Underlåtenhet att följa dessa anvisningar upphäver alla garanti- och tillförlitlighetsåtaganden.

1.1. Avsedd användning

	VARNING: Håll ventilationsöppningar i apparatens hölje eller i den inbyggda strukturen fritt från hinder.
	VARNING: Använd inte mekaniska anordningar eller andra medel för att påskynda avfrostningsprocessen, annat än de som rekommenderas av tillverkaren.
	VARNING: Skada inte kylmedelskretsen.
	VARNING: Använd inte elektriska apparater inuti matvaruförvaringsutrymmena i apparaten, såvida de inte är av den typ som rekommenderas av tillverkaren.

Denna apparat är avsedd att användas i hushåll och liknande användning såsom

- personalkök i butiker, kontor och andra arbetsmiljöer;
- Bondgårdar och av kunder på hotell, motell och andra bostadsmiljöer;
- Bed and breakfast-miljöer;
- Catering och liknande icke-detaljhandelsanvändning.

Allmän säkerhet

- Den här produkten är inte avsedd att användas av personer med nedsatt fysisk, psykisk eller mental förmåga, av oerfarna personer eller av barn. Enheten får bara användas av sådana personer om de övervakas av en person som ger dem instruktioner och ansvarar för deras säkerhet. Tillåt inte att barn leker med denna enhet.
- Vid felfunktion, koppla ur strömkällan.
- Efter att ha kopplat ur, vänta minst fem minuter innan du återansluter.
- Koppla ur produkten när den inte används.
- Rör inte stickkontakten med våta händer! Drag inte i kabeln, drag alltid i stickkontakten.
- Anslut inte kylskåpet till ett eluttag som sitter löst.
- Koppla ur produkten före installation, underhåll, rengöring och reparation.
- Koppla ur produkten om den inte används under en längre tid och plocka ut eventuell mat.
- Använd aldrig produkten när locket till kylskåpets "elskåp" (1) ovanpå eller bakom produkten, är öppet.

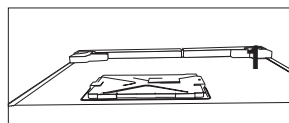
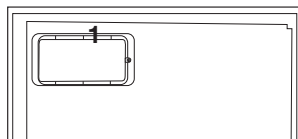

Säkerhets- och miljöinstruktioner

- Använd inte lättflyktiga material vid rengöring eller avfrostning av kylskåpet. Ånga kan komma i kontakt med elektriska delar och orsaka kortslutning eller elektriska stötar!
- Rengör inte produkten genom att spreja eller hälla vatten på den! Risk för elektriska stötar!
- Vid felfunktion ska produkten inte användas eftersom det finns risk för elektriska stötar. Kontakta auktoriserad service innan du gör något.
- **WARNING!** Kontrollera när apparaten placeras, att strömkabeln inte fastnar eller skadas.
- **WARNING!** Placera inte flera grenuttag eller bärbara elapparater bakom apparaten.
- Anslut produkten till ett jordat uttag. Jordning måste utföras av en behörig elektriker.
- Om produkten har LED-belysning som behöver bytas, kontakta auktoriserad service. Gör likadant vid eventuella problem.
- Rör inte vid fryst mat med händerna! Den kan fastna på dina händer!
- Placera inte vätskefyllda flaskor och burkar i frysacket. De kan explodera!
- Placera drycker ordentligt stängda i upprätt position.
- Spreja inte lättantändliga material nära produkten, det kan orsaka brand eller explosion.
- Förvara inte lättantändliga delar eller produkter med lättantändlig gas (som sprayer osv) i kylskåpet.
- Placera inte vätskefyllda behållare ovanpå produkten. Stänkande vatten på en strömförande del kan orsaka elektriska stötar och risk för brand.
- Det är farligt att utsätta produkten för regn, snö, sol och vind med tanke på elsäkerheten. Förflytta inte produkten genom att dra i handtaget. Det kan lossna.
- Var försiktig så att inte någon del av dina händer eller kropp fastnar i någon av de rörliga delarna inuti produkten.
- Du får inte kliva på eller luta dig mot dörren, lådorna eller andra delar av kylskåpet. Det skulle få produkten att tippa och orsaka skador på delarna.
- Se till att inte klämma strömkabeln.

1.1.1 HC-varning

Om produkten är utrustad med ett kylsystem som innehåller R600a-gas, var försiktig så att du inte skadar kylsystemet och dess rör medan du använder och förflyttar produkten. Gasen är lättantändlig. Om kylsystemet är skadat ska produkten hållas borta från potentiella eldkällor och rummet omedelbart ventileras

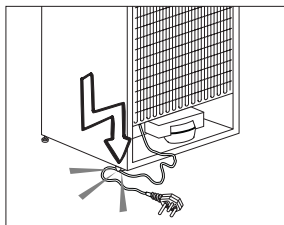

Säkerhets- och miljöinstruktioner



Typskylten som är placerad på insidan till vänster indikerar vilken gas som används i produkten.

1.1.2 För modeller med vattenbehållare

- Trycket titt ingående vatten ska vara minst 90 psi (6.2 bar). Om vattentrycket överstiger 80 psi (5.5 bar), använd en tryckbegränsande ventil i ditt huvudsysteem. Om du inte vet hur du kontrollerar trycket ska du fråga en yrkesrörmokare.
- Om det finns en risk för att vattenhammaren påverkas i din installation, använd alltid en vattenhammarförhindrande utrustning i din installation. Konsultera en yrkesrörmokare om du inte är säker på om vattnet påverkar din installation.
- Installera inte på varmvattenintaget. Vidtag åtgärder mot frysrisker i slangarna. Vattentemperaturens driftsintervall ska vara minst 33°F (0,6°C) och mest 100°F (38°C).
- Använd endast dricksvatten.

1.2. Avsedd användning

- Denna produkt är utformad för hemmabruk. Den är inte avsedd för kommersiellt bruk.
- Produkten ska enbart användas för att lagra mat och dryck.
- Förvara inte produkter som behöver en exakt temperaturkontroll (vaccin, värmekänslig medicin, medicinska förnödenheter osv) i kylskåpet.
- Tillverkaren ansvarar inte för eventuella skador på grund

av felaktig användning eller felhantering.

- Originalreservdelar kommer att tillhandahållas i 10 år efter produktens inköpsdatum.

1.3. Barnsäkerhet

- Förpackningsmaterial är farliga för barn och ska därför förvaras utom deras räckhåll.
- Tillåt inte att barn leker med produkten.
- Om produktens dörr har ett lås ska nyckeln vara utom räckhåll för barn.

1.4. I enlighet med WEEE-direktivet och avyttring av avfallsprodukter

Den här produkten är i enlighet med EUs WEEE-direktiv (2012/19/EU). Den här produkten har en klassifikationssymbol som elektroniskt avfall och elektronisk utrustning (WEEE).



Den här produkten har tillverkats med högkvalitativa delar och material som kan återanvändas och är passande för återvinning. Avyttra inte den uttjänta produkten i det normala hushållsavfallet eller annat avfall vid slutet av dess tjänsteliv. Ta den till en återvinningsstation för återvinning av elektrisk- och elektronisk utrustning. Vänligen rådgör med ditt kommunalkontor för att få mer information om dessa återvinningsstationer.

Säkerhets- och miljöinstruktioner

1.5. I enlighet med RoHS-direktivet

Den här produkten är i enlighet med EUs WEEE-direktiv (2011/65/EU). Den innehåller inte skadliga och förbjudna material som anges i direktivet.

1.6. Paketeringsinformation

Paketeringsmaterialet för produkten är tillverkat av återvunnet material i enlighet med nationella miljöbestämmelser. Avyttra inte paketeringsmaterial tillsammans med hushållsavfall eller annat avfall. Ta det till en återvinningsstation för paketeringsmaterial såsom angivits av de lokala myndigheterna.

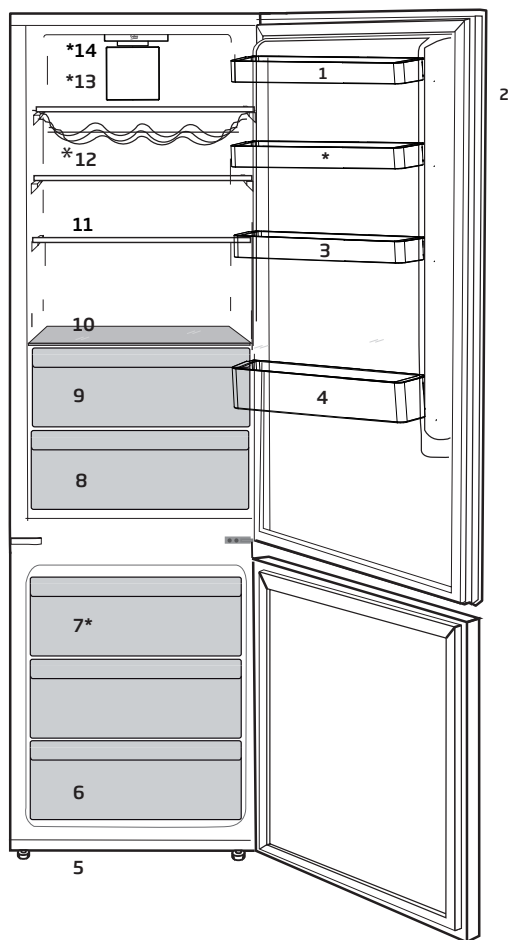

1. Dörrhylla
2. Elektronisk Kontrollindikatorpanel
3. Ägghållare
4. Flaskställ
5. Justerbara Ben
6. Frysack
7. Fläkt
8. Grönsakslådor
9. Kylfack
10. Lock Till Grönsakslåda
11. Justerbara Hyllor
12. Vinkällare
13. Fläkt
14. VioLED

***Finns kanske inte tillgänglig i alla modeller**



Bilderna i den här användarguiden är schematiska och kanske inte exakt efterliknar din produkt. Om din produkt inte innehåller de relevanta delarna, kommer informationen att gälla andra modeller.

3.1. Rätt plats för installation

Kontakta auktoriserad service när produkten ska installeras. Se informationen i bruksanvisningen för att förbereda produkten för installation och säkerställ att el- och vattenverk är i enlighet med kraven. Om inte, låt en elektriker och en rörmokare vidta nödvändiga åtgärder för att dessa krav ska uppfyllas.

	VARNING: Tillverkaren tar inget ansvar för skador som orsakas av arbete som utförs av obehöriga.
	VARNING: Produktens strömkabel måste vara urkopplad under installation. Att försumma denna varning kan resultera i allvarliga skador eller dödsfall!
	VARNING: Om dörröppningen är för smal för att produkten ska kunna passera, prova att ta bort dörren och vrida produkten i sidled. Om inte det fungerar, ring auktoriserad service.

- Placera produkten på en plan yta för att undvika vibrationer.
- Placera produkten minst 30 cm från värmeelement, spis och liknande värmekällor samt minst fem cm från elektriska ugnar.
- Exponera inte produkten för direkt solljus eller fuktig miljö.
- Produkten kräver god ventilation för att fungera effektivt.
- Om produkten placeras i en alkov måste det finnas minst 5 cm avstånd mellan produkten och tak och väggar.
- Installera inte produkten i miljöer med temperaturer under -5°C.

3.2. Fästa plastklämmorna

Använd plastkilarna som medföljer produkten, för att ge tillräckligt med utrymme för luftcirkulation mellan produkten och väggen.

1. För att fästa klämmorna, ta bort skruvarna på produkten och använd de skruvar som medföljer klämmorna.
2. Fäst två plastklämmor på ventilationskyddet enligt bilden.

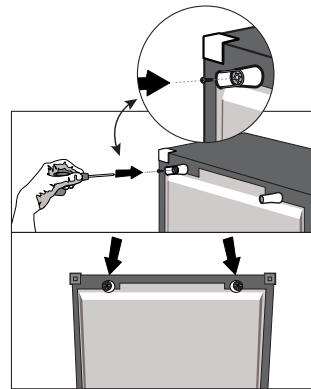

Installation

3.3. Justera fötterna

Om produkten är obalanserad, justera de främre justerbara fötterna genom att vrida dem till höger eller vänster.

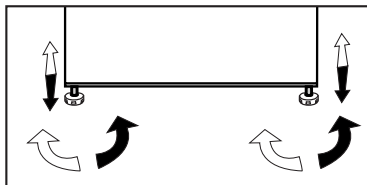

3.4. Elanslutning

	WARNING: Använd inte förlängningsladdar eller grenuttag till elanslutningen.
	WARNING: Skadade kablar måste bytas ut av auktoriserad service.
	När du placerar två kylare nära varandra ska det vara minst fyra cm mellan de två enheterna.

- Vårt företag tar inte ansvar för eventuella skador på grund av användning utan jordning eller elanslutning som inte är i enlighet med nationella regler.
- Strömkabelns kontakt måste vara lätt att komma åt efter installationen.
- Anslut kylskåpet till ett jordat uttag med 220-240 V / 50 Hz spänning. Kontakten måste innefatta en 10-16A säkring.
- Förlängningskablar och grenkontakter får inte användas för anslutningen.



Varning för het yta

Sidoväggarna i din produkt är utrustad med kylmedelsrör för att förbättra kylsystemet. Kylmedel med höga temperaturer kan strömma genom dessa områden vilket resulterar i heta ytor på sidoväggarna. Detta är normalt och behöver inte lagas. Var uppmärksam när du rör dessa områden.

4.1. Energibesparande åtgärder



Att ansluta produkten till elektroniska energisparssystem är skadligt och kan skada produkten.

- Låt inte kylskåpets dörrar stå öppna långa stunder.
- Placera inte varm mat eller dryck i kylskåpet.
- Lasta inte kylskåpet proppfullt. Att blockera det invändiga luftflödet minskar kyleffekten.
- För att kunna förvara maximal mängd mat i kylskåpets kylfack måste de övre lådorna tas bort och i stället placeras på glasstället. Kylskåpets deklarerade energiförbrukning bestämdes genom att ta ut kylaren, islådan och de övre lådorna på ett sätt som möjliggjorde maximal lagringskapacitet. Det rekommenderas att använda den nedre lådan vid förvaring. Aktivera energisparfunktionen för lägsta möjliga energiförbrukning.
- Placera inte mat framför kylarfläkten, det blockerar luftflödet. När du placerar mat måste du komma ihåg att det ska finnas minst 3 cm fritt utrymme framför fläktskyddsgallret.
- Beroende på produktens egenskaper garanterar upptining av fryst mat i kylfacket energibesparingar och bevarar livsmedelskvalitet.
- Mat ska lagras i kylfackens lådor för att garantera energibesparing och mer skyddande förhållanden.
- Matförpackningar får inte komma i direktkontakt med värmesensorn i kylfacket. Om de kommer i kontakt med värmesensorn kan produktens energiförbrukning bli högre.
- Kontrollera att matvarorna inte är i kontakt med kylfackets temperatursensor enligt nedan.

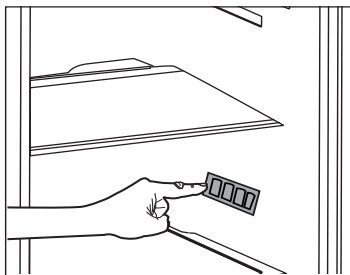

4.2. Första användning

Innan du använder kylskåpet ska du se till att nödvändiga förberedelser vidtas i enlighet med instruktionerna i avsnitten "Säkerhets- och miljöanvisningar" och "Installation".

- Håll produkten i drift utan mat i den, i 6 timmar och öppna inte dörren, om det inte är absolut nödvändigt.



Ett ljud kommer att höras när kompressorn startas. Det är normalt att höra ljud även när kompressorn är inaktiv på grund av komprimerade vätskor och gaser i kylsystemet.



Produktens framkanter kan bli varma. Detta är normalt. För att förhindra kondensation är dessa områden konstruerade att värmas upp.



I vissa modeller stängs indikatorpanelen av automatiskt 5 minuter efter att dörren stängts. Den återaktiveras när dörren öppnas eller någon knapp trycks in.

- Eftersom varm och fuktig luft inte direkt kommer att tränga in i din produkt när dörrarna inte är öppna, kommer din produkt att optimera sig själv under förhållanden som är tillräckliga för att skydda din mat. Funktioner och komponenter som kompressor, fläkt, värmare, avfrostning, belysning, display och så vidare fungerar enligt behovet för att konsumera minsta möjliga energi under dessa omständigheter.

5 Använda produkten

5.1. Indikatorpanel

Med den pekstyrda indikatorpanelen kan du ställa in temperaturen och andra funktioner kopplade till produkten utan att öppna dörren. Tryck bara på inskriptionerna på relevanta knappar för funktionsinställningar.

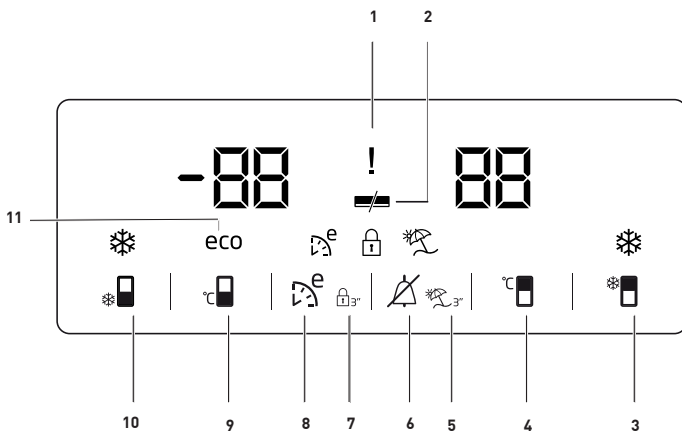

1. Indikator för strömavbrott/hög temperatur/felvarning

Den här lampan (!) tänds under strömavbrott, hög temperatur och vid fel. Vid långvariga strömavbrott blinkar den högsta temperatur som frysacket uppnår på den digitala displayen. Du ska efter att du kontrollerat maten som finns i frysacket trycka på knappen för alarm av (🔊) för att rensa varningen.

2. Energisparfunktion (display av):

Om produktens dörrar hålls stängda under en längre tid aktiveras energisparfunktionen automatiskt och energisparsymbolen tänds. (🔋)

Om energisparfunktionen är aktiverad släcks alla ikoner på skärmen förutom

energisparkonen. När energisparläget är aktivt, och om någon knapp trycks in eller dörren öppnas, kommer energisparläget att avaktiveras och ikonerna på displayen återgår till normalt läge.

Energisparfunktionen aktiveras under leverans från fabriken och kan inte avbrytas.





3. Snabbkylningsfunktion

Knappen har två funktioner. Tryck snabbt på knappen för att aktivera eller inaktivera funktionen Snabbkylning. Snabbkylningsindikatorn slås av och återgår till normala inställningar. (🔥)



Bilderna i den här användarguiden är schematiska och kanske inte exakt efterliknar din produkt. Om din produkt inte innehåller de relevanta delarna, kommer informationen att gälla andra modeller.

Använda produkten

	A n v ä n d snabbkylningsfunktionen när du snabbt vill kyla maten som placerats i kylfacket. Om du vill kyla ned stora mängder färsk mat rekommenderar vi att du aktiverar den här funktionen innan du placerar maten i produkten.
	Om du inte avbryter den kommer snabbkylningen att automatiskt slås av efter 1 timme eller när kylfacket uppnår rätt temperatur.
	Om du trycker på snabbkylningsknappen upprepade gånger med korta mellanrum aktiveras det elektroniska kretsskyddet och kompressorn startar inte direkt.
	Den här funktionen återställs inte när strömmen slås på efter ett strömavbrott.

4. Inställningsknapp för kylfackstemperatur

Tryck på den här knappen för att ställa in temperaturen för kylfacket till 8, 7, 6, 5, 4, 3, 2, 1 respektive 8. Tryck på den här knappen för att ställa in önskad temperatur för kylfacket. 

5. Semesterfunktion

Tryck på knappen  i 3 sekunder för att aktivera semesterfunktionen (). Om semesterfunktionen är aktiv visar indikatorn på kylfacket "- -" och

ingen aktiv kylning utförs i kylfacket. Det är inte lämpligt att förvara maten i kylfacket när den här funktionen är aktiverad. Andra fack ska fortsätta kylas enligt inställd temperatur.

Tryck  på **semesterfunktionsknappen** igen för att avbryta funktionen.

6. Alarm av-varning:

Om det uppstår ett strömavbrott/ alarm om hög temperatur, ska du efter att du kontrollerat maten som finns i frysfacket trycka på knappen för alarm av () för att rensa varningen.

7. Tangentlås

Tryck på knapplåsningsläget () samtidigt i 3 sekunder. Knapplåssymbol

() tänds och knapplåsläget aktiveras. Knapparna fungerar inte om knapplåsläget är aktiverat. Tryck på knapplåsningsläget samtidigt i 3 sekunder. Knapplåsikonen släcks och knapplåsläget avslutas.

Tryck på knappen **tangentlås** om du vill förhindra ändring av temperaturinställningen för kylskåpet ().

8. Eco fuzzy

Tryck och håll in knappen Eco Fuzzy i 1 sekund för att aktivera eco fuzzy-funktionen. Kylen börjar arbeta i det mest ekonomiska läget minst 6 timmar senare och den ekonomiska användningsindikatorn slås på när funktionen är aktiv (). Tryck och håll in knappen Eco Fuzzy i 3 sekunder för att aktivera eco fuzzy-funktionen.

Använda produkten

Den här indikatorn tänds efter 6 timmar när eco fuzzy aktiveras.

9. Inställningsknapp för frysfackstemperatur

Tryck på den här knappen för att ställa in temperaturen för frysfacket till -18, -19, -20, -21, -22, -23, -24 och -18. Tryck på den här knappen för att ställa in önskad temperatur för frysfacket. (🔘)

10. Knappen för snabbfrysning/på/av-knapp för icematic

Tryck på knappen för att aktivera eller inaktivera funktionen Snabbfrysning. När du aktiverar funktionen kyla frysfacket ned till en temperatur som är lägre än det inställda värdet. (🔘)

)För att stänga av ismaskinen trycker du på och håller in den i 3 sekunder.



A n v ä n d snabbkylningsfunktionen när du snabbt vill kyla maten som placerats i kylfacket. Om du vill frysa ned stora mängder färsk mat rekommenderar vi att du aktiverar den här funktionen innan du placerar maten i produkten.



Om du inte avbryter den kommer snabbfrysningen att automatiskt slås av efter 24 timmar eller när kylfacket uppnår rätt temperatur.



Den här funktionen återställs inte när strömmen slås på efter ett strömavbrott.

11. Indikatorn för ekonomisk användning

Indikerar att produkten körs i energisnålt läge. (eco) Denna indikator kommer att vara aktiv om frysfackstemperaturen är inställd på -18 eller om energisnål kylning utförs av Eko-extrafunktionen.



Indikatorn för ekonomisk användning stängs av när snabbkylning eller snabbfrysning valts.

Använda produkten

5.2. Frysa in färsk mat

- För att bevara matvarornas kvalitet måste maten som placeras i frysfacket bli genomfusen så snabbt som möjligt. Använd funktionen snabbfrysning för detta.
- Att frysa matvaror när de är färska förlänger lagertiden i frysfacket.
- Förpacka matvarorna i lufttäta förpackningar som stängs ordentligt.
- Kontrollera att matvarorna är förpackade innan de läggs i frysen. Använd fryshållare, aluminiumfolie/fuktsäkert papper, plastpåsar eller liknande förpackningsmaterial istället för traditionellt förpackningspapper.



I sen i frysfacket tinar automatiskt.

- Markera varje matförpackning med dagens datum innan de läggs in i frysen. Detta gör att du kan avgöra varje förpacknings färskhet varje gång frysen öppnas. Förvara de

äldsta matförpackningarna längst fram så att de används först.

- Frysa matvaror måste användas direkt efter att de har tinats och ska inte frysas in igen.
- Ta inte ut stora kvantiteter livsmedel samtidigt.

5.3. Rekommendationer för frysa matvaror

Facket måste ställas in på minst -18°C.

1. Placera livsmedlen i frysen så snart som möjligt för att undvika avfrostning.
2. Kontrollera innan infrysning förpackningens utgångsdatum så att detta inte har överskridits.
3. Kontrollera att matförpackningen inte har några skador.

Temperaturinställning för frysfack	Temperaturinställning för kylfack	Detaljer
-18°C	4°C	Detta är den rekommenderade standardinställningen.
-20, -22 eller -24°C	4°C	Dessa inställningar rekommenderas för omgivningstemperaturer som överskrider 30°C.
Snabbfrysning	4°C	Används när du snabbt behöver frysa in livsmedel. När processen är klar återgår produkten till föregående läge.
-18°C eller kallare	2°C	Använd dessa inställningar om du misstänker att kylfacket inte är tillräckligt kallt på grund av omgivningens temperatur eller på frekvent öppnande av dörren.

Använda produkten

Maximal förvaringsvolym för frysta varor uppnås utan att använda lådorna och övre hyllocket som finns i frysdelen. Energiförbrukning för apparaten uppges medan frysfacket är fullt på hyllor utan användning av lådorna och övre hyllocket. Använd gallerhyllan vid botten på frysdelen för bättre energikonsumtionsprestanda.

Det rekommenderas att du placerar livsmedel på översta hyllan i frysen för första infrysning.

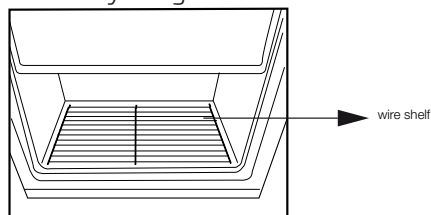

5.4. Frysdetaljer

I enlighet med IEC 62552-standarderna måste frysen ha en kapacitet på att frysa 4,5 kg livsmedel på -18°C eller lägre temperaturer i 24 timmar, för varje 100 liter i frysfackets volym.

Vid förvaring av matvaror i längre perioder krävs minst -18°C eller lägre.

Du kan behålla maten färsk i månader (i frysen vid eller under temperaturer av 18°C).

För att inte den redan frysta maten inuti ska börja tina, måste kontakt mellan fryst mat och mat som är på väg att frysas undvikas.

Koka grönsakerna och filtrera vattnet för att förlänga lagringstiden. Placera efter filtrering maten i lufttäta förpackningar och lägg dem i frysen. Bananer, tomater, sallad, selleri, kokta ägg, potatisar och liknande livsmedel kan inte frysas. Om sådana livsmedel ruttnar är det endast näringsvärden och smakkvaliteter som påverkas negativt. Det är ingen fara för människors hälsa.

5.5. Placering av mat

Frysfackshyllor	Olika frysta varor innehåller kött, fisk, glass, grönsaker m.m.
Hyllor för kylfack	Mat i grytor, övertäckta tallrikar och behållare, ägg (övertäckta)
Dörrhyllor för kylfack	Små och förpackade matvaror eller drycker
Grönsakslåda	Frukt och grönsaker
Fack för färsk mat	Delikatesser (frukostmat, köttprodukter som snart ska konsumeras)

5.6. Varning för öppen dörr (Tillbehör)

En ljudsignal hörs om dörren har varit öppen i minst en minut. Ljudsignalen upphör när dörren stängs eller någon knapp på displayen (om sådan finns) trycks in.

Använda produkten

Användaren får både en ljudlig och visuell varning för öppen dörr. Innerbelysningen stängs av om varningen fortsätter i 10 min.

5.7. Ändra dörrens öppningsriktning

Du kan ändra kylskåpsdörrens öppningsriktning beroende på dess placering i rummet. Om detta behov uppkommer ska du kontakta auktoriserad service.

Ovanstående beskrivning är ett allmänt uttalande. Kontrollera varningsetiketten inuti produktförpackningen avseende möjlighet till ändring av dörrens öppningsriktning.

5.8. Innerbelysning

Innerbelysningen består av en LED-lampa. Kontakta auktoriserad service om du har problem med denna lampa.

Lampor som används i apparaten kan inte användas som inomhusbelysning. Lampans syfte är att hjälpa användaren att säkert och bekvämt placera livsmedel i kylskåpet/frysen.

6 Underhåll och rengöring

Att rengöra produkten regelbundet kommer förlänga dess tjänsteliv.



VARNING: Koppla bort strömmen innan du rengör kylan.

- Använd inte skarpa, skrapande verktyg, tvålar, rengöringsmaterial, rengöringsämnen, gaser, bensin, lack och liknande ämnen för rengöring.
- För icke-No Frost-produkter kan vattendroppar och frost upp till en fingerbredd högt förekomma på den bakre väggen av kylutrymmet. Rengöra den inte; använd aldrig olja eller liknande medel på den.
- Använd endast lätt fuktad mikrofibrertrasa för att rengöra produktens yta. Svampar och andra typer av rengöringsprodukter kan repa produktens yta.
- Smält ner en tesked karbonat i vattnet. Fukta en trasa i vattnet och vrid ur. Torka rent enheten med den här trasan och torka av ordentligt.
- Var noga med att hålla undan vatten ifrån lamplocket och över de elektriska delarna.
- Rengör dörren med hjälp av en blöt trasa. Ta bort alla saker inuti och ta bort dörren och de isatta hyllorna. Lyft upp dörrhyllorna för att ta bort dem. Rengör och torka hyllorna, fäst dem sedan igen genom att låta dem glida på, ovanifrån.
- Använd inte klorerat vatten eller rengöringsprodukter på de externa utorna och krombeklädda delarna av produkten. Klorin kommer att orsaka rost på sådana ytor.

- Använd inte vassa och skrapande verktyg, eller tvål, rengöringsmedel för hemmabruk, rengöringsmedel, bensin, bensen, vax eller liknande, klistermärkena på plastdelarna lossnar då och deformation kan ske. Använd varmt vatten och en mjuk trasa för rengöring, torka sedan rent.

6.1. Förhindra obehagliga dofter

Produkten är tillverkad av doftfria material. Men, ha man mat i avdelningarna och inte rengör noga i de interna utrymmena kan det leda till dofter.

För att undvika detta, rengör insidan med kolsyrat vatten var 15:e dag.

- Ha maten i slutna behållare. Mikroorganismer kan spridas utifrån de livsmedel som inte är täckta och orsaka dofter.
- Ha inte utgångna och gamla livsmedel i kylan.

6.2. Skydda plastytor

Olja som spills på plastytor kan skada ytorna och måste rengöras direkt med varmt vatten.

7 Felsökning

Kolla den här listan innan du kontaktar servicestället. Genom att göra detta kan du bespara dig både tid och pengar. Den här listan inkluderar de vanligaste klagomålen som inte är relaterade till felaktig tillverkning eller materialfel. Vissa funktioner som anges här i kanske inte gäller din produkt.

Kylen fungerar inte.

- Strömkabeln är inte isatt ordentligt. >>> Fäst den ordentligt i uttaget.
- Säkringen som är ansluten till uttaget har gått sönder. >>> Kontrollera säkringen.

Kondensation på sidoväggen i kylfacjet (FLERZON, COOL, CONTROL och FLEXI ZONE.).

- Dörren öppnas för ofta >>> öppna inte dörren så ofta.
- Miljön är för fuktig. >>> Installera inte produkten i en fukrig miljö.
- Livsmedel som innehåller vätskor står förpackade i förpackningar som inte är förslutna. >>> Ha livsmedlen som innehåller vätskor i burkar med lock.
- Produktens dörr är öppen. >>> Ha inte produktens dörr öppen länge.
- Termostaten är inställd på för låg temperatur. >>> Ställ in termostaten på rätt temperatur.

Kompressorn fungerar inte.

- Om det plötsligt sker ett strömavbrott eller om du drar ur kontakten och sätter i den igen kan fastrycket i produktens kylsystem komma i obalans och det utlöser kompressorns termiska skyddsmekanism. Produkten kommer starta om efter cirka 6 minuter. Om produkten inte startar om efter den här tiden, kontakta servicestället.
- Avfrostning är aktiv. >>> Detta är normalt för en fullt automatiskt avfrostande produkt. Avfrostningen utförs regelbundet.
- Produkten är inte ansluten. >>> Kontrollera att strömkabeln är ansluten.
- Temperaturinställningen är inkorrekt. >>> Välj lämplig temperaturinställning.
- Strömmen är av. >>> Produkten kommer fortsätta att drivas normalt när strömmen återkommer.

Kylens driftsljud ökar vid användning.

- Produktens driftsljud beror på den omgivande temperaturens variationer. Detta är normalt och inte ett fel.

Kylen kör för ofta eller för länge.

- Den nya produkten kan vara större än den föregående. Större produkter kommer köra under längre perioder.
- Rumstemperaturen kan vara hög. >>> **Produkten kommer normalt köra under längre perioder i högre rumstemperatur.**
- Produkten kan ha anslutits nyligen eller ett nytt livsmedel kan ha placerats i kylen. >>> **Produkten kommer ta längre tid att nå den angivna temperaturen när den nyligen har anslutits eller om nya livsmedel placerats i den. Det är normalt.**
- Stora kvantiteter med varm mat kan nyligen ha placerats i produkten. >>> **Placera inte varm mat i produkten.**
- Dörrarna kan nyligen ha varit öppna ofta eller länge. >>> **Den varma luften rör sig inne i produkten och orsakar att den körs längre. Öppna inte dörrarna för ofta.**
- Frys- eller kyl dörrarna kan vara på glänt. >>> **Kontrollera att dörrarna är helt stängda.**
- Produkten kan vara inställd på en för låg temperatur. >>> **Ställ in temperaturen på en högre grad och vänta på att produkten ska nå den justerade temperaturen.**
- Kyl- eller frys-dörrens list kan vara smutsig, sliten, trasig eller inte rätt fäst. >>> **Rengör eller byt ut listen. Skadad/riven dörllist kan få produkten att köra under längre perioder för att hålla den aktuella temperaturen.**

Frysens temperatur är mycket låg, men kyltemperaturen är ok.

- Drysfackets temperatur är inställt på en mycket låg nivå. >>> **Ställ in frysfackets temperatur till en högre grad och kontrollera igen.**

Kylens temperatur är mycket låg, men frystemperaturen är ok.

- Kylfackets temperatur är inställt på en mycket låg nivå. >>> **Ställ in kylfackets temperatur till en högre grad och kontrollera igen.**

Livsmedlen som är i kylfackets lådor är fryst.

- Kylfackets temperatur är inställt på en mycket låg nivå. >>> **Ställ in frysfackets temperatur till en högre grad och kontrollera igen.**

Temperaturen i kylen eller frysen är för hög.

- Kylfackets temperatur är inställt på en mycket hög nivå. >>> **Kylfackets temperaturinställning påverkar frysfackets temperatur. Förändra kylens eller frysens facktemperatur och vänta till det berörda facket har nått den justerade temperaturen.**
- Dörrarna kan nyligen ha varit öppna ofta eller länge. >>> **Öppna inte dörrarna för ofta.**
- Dörren kan vara på glänt. >>> **Stäng dörren helt.**
- Produkten kan ha anslutits nyligen eller ett nytt livsmedel kan ha placerats i kylen. >>> **Det är normalt. Produkten kommer ta längre tid att nå den angivna temperaturen när den nyligen har anslutits eller om nya livsmedel placerats i den.**
- Stora kvantiteter med varm mat kan nyligen ha placerats i produkten. >>> **Placera inte varma livsmedel i**

Felsökning

Skakningar eller ljud

- Underlaget är inte i nivå eller hållbart. >>> Om produkten skakar när den rörs långsamt, justera ställen för att balansera produkten. Kontrollera också att underlaget är hållbart att bära produkten.
- Allt som placeras på produkten kan orsaka ljud. >>> Ta bort allt som är placerat på produkten.

Produkten låter som flytande vätska sprayande m.m.

- Produktens drift innehåller vätske- och gasflöden. >>> Detta är normalt och inte ett fel.

Det låter som vind blåser ifrån produkten.

- Produkten använder en fläkt i kylprocessen. Detta är normalt och inte ett fel.

Det är kondensations på produktens interna väggar.

- Varmt eller fuktigt väder kommer öka isbildningen och kondensationen. Detta är normalt och inte ett fel.
- Dörrarna kan nyligen ha varit öppna ofta eller länge. >>> Öppna inte dörrarna för ofta, om den är öppen, stäng dörren.
- Dörren kan vara på glänt. >>> Stäng dörren helt.

Det är kondensationen på produktens exteriör mellan dörrarna.

- Det omgivande vädret kan vara fuktigt, det är ganska vanligt i fuktigt väder. >>> Kondensationen kommer att försvinna när fuktigheten minskar.

Interiören luktar illa.

- Produkten rengörs inte regelbundet. >>> Rengör interiören på produkten degelbundet genom att använda svamp, varmvatten och kolsyrat vatten.
- Vissa hållare och paketeringsmaterial kan orsaka dofter. >>> Använd hållare och paketeringsmaterial utan dofter.
- Livsmedelen placerades i behållare som inte förseglats. >>> Ha maten i slutna behållare. Mikroorganismer kan spridas utifrån de livsmedel som inte är täckta och orsaka dofter.
- Ta bort alla utgånga eller gamla livsmedel ifrån produkten.

Dörren stängs inte.

- Livsmedelspaket kan blockera dörren. >>> Placera om sakerna som blockerar dörren.
- Produkten står inte helt rakt på underlaget. >>> Justera ställen för att balansera produkten.
- Underlaget är inte i nivå eller hållbart. >>> Kontrollera att underlaget är hållbart att bära produkten.

Grönsakslådan sitter fast.

- Livsmedlen kan ha kommit i kontakt med övre delen av lådan. >>> Omorganisera livsmedlen i lådan.



WARNING: Om problemen fortgår efter att du följt instruktionerna i det här avsnittet, kontakta din återförsäljare eller godkända serviceställe. Försök inte reparera produkten.

ANSVARFRISKRIVNING/VARNING

Slutanvändaren kan lösa en del (enkla) fel utan att det leder till säkerhetsproblem eller osäker användning, förutsatt att de utförs inom begränsningarna och enligt följande instruktioner (se sektion "Självreparation").

Därför ska, om inte annat angetts, reparationerna som i sektionen "Självreparation" överlätas till registrerad professionell reparatör, för att undvika säkerhetsproblem. En registrerad professionell reparatör är en person, som tillverkaren har gett åtkomst till denna produkts instruktioner och reservdelslista enligt metoder som beskrivits i Direktivets 2009/125/EC laghandlingar.

Emellertid kan endast servicerepresentant (auktoriserad professionell reparatör), som kan nås genom telefonnumret i bruksanvisningen/garantikortet eller auktoriserad återförsäljare utföra service under garantitiden. Märk därför, att reparationer utförda av professionell reparatör (som inte är auktoriserad avBeko) kommer att upphäva garantin.

Självreparationer

Slutanvändaren kan utföra självreparationer angående följande reservdelar: dörrhandtag, dörrgångjärn, hyllor, korgar och dörrtätningar (en uppdaterad lista finns tillgänglig på adress support.beko.com fr o m. 1:a Mars 2021).

För att försäkra produktens säkerhet och förhindra allvarlig personskada, ska nämnda självreparationer utföras enligt instruktionerna för självreparationer i bruksanvisningen eller som finns tillgängliga på adressen support.beko.com. Koppla ur produkten innan självreparationer utförs.

Alla självreparationer eller försök till dessa utförda av slutanvändaren av delar som inte inkluderats i nämnda lista och/eller

att instruktionerna i bruksanvisningen eller som finns tillgängliga på adressen support.beko.com inte åtföljs, kan leda till säkerhetsproblem utanför Beko kontroll och upphäva garantin.

Därför rekommenderar vi att slutanvändaren avstår från att utföra reparationer, som inte nämnts i reservdelslistan, utan kontaktar istället auktoriserad professionell reparatör eller registrerad professionell reparatör. Å andra sidan kan dessa reparationer utförda av slutanvändare leda till säkerhetsproblem och skador på produkten och orsaka brand, översvämning, elchock och andra allvarliga personsador.

Till exempel måste följande, men inte begränsade till, utföras av auktoriserad professionell reparatör eller registrerad professionell reparatör: kompressor, kylkrets, elektronikort, inverterkort, displaykort etc.

Tillverkaren/säljaren kan inte hållas ansvarig i fall, där slutanvändaren inte följer ovan nämnda regler.

Reservdelar till kylskåpet finns tillgängliga i 10 år.

Under denna period kommer reservdelar att finnas tillgängliga, för att kylskåpet ska fungera på korrekt sätt.

Minimigarantitiden för kylskåpet som du köpt är 24 månader.

Denna produkt är utrustad med ljuskälla i "G" energiklass.

Endast en professionell montör får byta produktens ljuskälla.

Vennligst les denne veiledningen først!

Kjære kunde,

Vi håper at produktet ditt, som er produsert ved moderne fabrikker og som har gått igjennom strenge kvalitetskontrollprosedyrer, fullt ut vil dekke dine behov.





Derfor ber vi deg lese nøye gjennom denne veiledningen før du bruker produktet, og beholde denne for fremtidig bruk.





Bruksanvisningen

- Vil hjelpe deg til å bruke apparatet på en hurtig og sikker måte.
 - Vennligst les bruksanvisningen før du installerer og bruker produktet.
 - Følg instruksjonene, spesielt de som angår sikkerheten.
 - Hold veiledningen lett tilgjengelig, siden du kan ha behov for den senere.
 - Les også de andre dokumentene som ble levert sammen med produktet.
- Vennligst merk at denne bruksanvisningen kan gjelde for flere andre modeller.

Symboler og beskrivelser av disse

Denne veiledningen inneholder følgende symboler:

-  Viktig informasjon eller nyttige tips om bruk.
-  Advarsel om farlige tilstander for liv og eiendom.
-  Advarsel om elektrisk spenning.
-  Advarsel: Brannfare / Brannfarlige materialer

 INFORMASJON	
	
SUPPLIER'S NAME	MODEL IDENTIFIER (*)
	

Modellinformasjonen som er lagret i produkt databasen kan nås ved å gå inn på følgende nettsted og søke etter din modellidentifikator (*) som finnes på energimerket.

<https://eprel.ec.europa.eu/>

1.1. Generell sikkerhet	4
1.1.1 HC-advarsel	6
1.1.2 For modeller med vannfontene	6
1.2. Forutsatt bruk	6
1.3. Barnesikring	7
1.4. Overholdelse av WEEE-direktivet og avhending av avfallsproduktet	7
1.5. Overholdelse av RoHS-direktivet	7
1.6. Emballasjeinformasjon	7

2 Kjøleskap 8

3 Montering 9

3.1. Riktig sted for montering	9
3.2. Feste plastkilene	9
3.3. Justering av stativer	10
3.4. Strømtilkobling	10

4 Forberedelse 11

4.1. Hva du bør gjøre for å spare energi	11
4.2. Første gangs bruk	11

5 Bruk av produktet 12

5.1. Indikatorpanel	12
5.2. Frysing av fersk mat	15
5.3. Anbefalinger for frossen mat	16
5.4. Opplysninger om dypfryser	16
5.5. Plassering av mat	16
5.6. Åpen dør-alarm	16
5.7. Å endre dørens åpningsretning	16
5.8. Innvendig lys	16
6.1. Hindre dårlig lukt	17
6.2. Beskytte plastoverflater	17

1. Sikkerhets- og miljøinstruksjer

Dette avsnittet gir sikkerhetsinstruksene som er nødvendige for å hindre fare for person- og materiell skade. Unnlattelse av å følge disse instruksene vil ugyldiggjøre alle former for produktgaranti.

Beregnet bruk

	ADVARSEL: Sørg for at ventilasjonsåpningene i apparatets kabinett eller i den innebygde strukturen ikke blokkeres.
	ADVARSEL: Bruk ikke andre mekaniske innretninger eller midler for å akselerere avisingsprosessen enn det som er anbefalt av produsenten.
	ADVARSEL: Ikke skad kjølekretsen.
	ADVARSEL: Ikke bruk elektriske apparater inne i oppbevaringsrommene for mat i apparatet, med mindre de er av en type som anbefales av produsenten.
	ADVARSEL: Ikke oppbevar eksplosive stoffer, slik som aerosolbokser med antennelig drivmiddel i dette apparatet.
	ADVARSEL: Ikke oppbevar eksplosive stoffer, slik som aerosolbokser med antennelig drivmiddel i dette apparatet.

Dette apparatet er beregnet til bruk i husholdninger og lignende bruksområder som f.eks.

- kjøkkenområder med ansatte i butikker, kontorer og andre arbeidsmiljøer;
- gårdshus og av kunder i hoteller, moteller og andre typer boligmiljøer;

- overnattingssteder med frokost;
- catering og lignende bruksområder utenom detaljhandel.

1.1. Generell sikkerhet

- Dette produktet skal ikke brukes av personer med redusert fysisk, sensorisk og mentale evne uten tilstrekkelig kunnskap og erfaring, eller av barn. Apparatet kan bare brukes av slike personer under tilsyn og instruering av en person som er ansvarlig for deres sikkerhet. Barn må ikke få lov til å leke med dette apparatet.
- I tilfelle feil, koble fra apparatet.
- Etter at du har koblet fra apparatet, venter du minst fem minutter før du plugges det inn igjen.
- Koble fra produktet når det ikke er i bruk.
- Støpselet må ikke berøres med våte hender! Ikke trekk i kablen ved frakobling. Hold alltid støpselet.
- Ikke koble til kjøleskapet hvis kontakten er løs.
- Koble fra produktet under montering, vedlikehold, rengjøring og reparasjon.
- Hvis produktet ikke skal brukes på en stund, kobler du fra produktet og tømmer det for mat.
- Bruk aldri produktet når dekslet på boksen til elektronikkortet (1) øverst eller bak på produktet, er åpent.

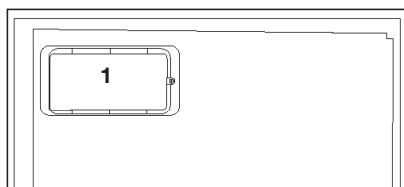
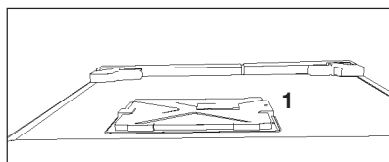

- Ikke bruk damp eller dampede rengjøringsmaterialer til å rengjøre kjøleskapet og smelte innvendig is. Damp kan komme

Sikkerhets- og miljøinstruksjoner

i kontakt med elektriske områder og forårsake kortslutning eller elektrisk støt!

- Ikke vask produktet ved å spraye eller helle vann på det! Fare for elektrisk støt!
- I tilfelle feil, ikke bruk produktet. Dette kan føre til elektrisk støt. Ta kontakt med et autorisert servicesenter før du gjør noe.
- Koble produktet til en jordnet stikkontakt. Jording må utføres av en kvalifisert tekniker.
- Hvis produktet bruker LED-lys, må du kontakte det autoriserte servicesenteret i tilfelle lamper må byttes ut eller problemer oppstår.
- Ikke ta på frossen mat med bare hender! Den kan sette seg fast i hendene dine!
- Ikke plasser flasker eller bokser med væske i fryseren. De kan eksplodere!
- Sett inn væske i oppreist stilling etter at du lukker lokket skikkelig.
- Ikke spray brennbare stoffer i nærheten av produktet, da de kan ta fyr eller eksplodere.
- Ikke oppbevar brennbare materialer og produkter med brannfarlig gass (sprayer, osv.) i kjøleskapet.
- Ikke plasser væskefylte beholdere på toppen av produktet. Vann som sprutes på en elektrisk del kan forårsake elektrisk støt eller brannfare.
- Å utsette produktet for regn, snø, sollys og vind vil medføre elektrisk fare. Ikke dra i dørhandtaket når du omplasserer produktet. Håndtaket kan løsne.
- Vær forsiktig så du ikke klemmer noen del av hendene eller kroppen i noen av de bevegelige delene inne i produktet.
- Ikke tråkk eller len deg på døren, skuffer og lignende deler av kjøleskapet. Dette kan føre til at produktet faller og forårsake skade på delene.
- Vær forsiktig så du ikke klemmer strømkabelen.

- ADVARSEL: Sørg for at strømledningen ikke er fanget eller skadet når du plasserer apparatet.
- ADVARSEL: Ikke plasser flere bærbare stikkontakter eller bærbare strømforsyninger på baksiden av apparatet.
- Når du plasserer apparatet, må du sørge for at strømledningen ikke er fast eller skadet.
- Finn ikke flere bærbare stikkontakter eller bærbare strømforsyninger på baksiden av apparatet.

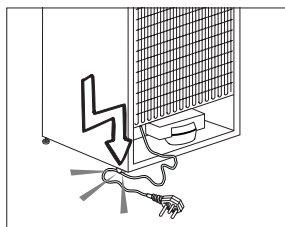

- Finn ikke flere bærbare stikkontakter eller bærbare strømforsyninger på baksiden av apparatet.
- Sideved side-kjøleskapet trenger vanntilkobling. Hvis ingen vannkran er tilgjengelig ennå og du må ringe etter en rørlegger, vær oppmerksom på: I tilfelle huset ditt er utstyrt med et gulvvarmeanlegg, vennligst vurder, å bore hull i betongtaket kan skade dette varmesystemet.
- Barn i alderen 3 til 8 år har lov til å laste inn i og ut avkjøleapparater.
- For å unngå forurensning av mat, vennligst følg følgende instruksjoner:
 - - Å åpne døren i lange perioder kan føre til en betydelig økning i temperaturen i rommene på apparatet.
 - - Rengjør jevnlig overflater som kan komme i kontakt med mat og tilgjengelige dreneringssystemer.
 - - Rengjør vanntanker hvis de ikke har vært brukt i 48 timer; skylle vannsystemet koblet til vann

Sikkerhets- og miljøinstruksjoner

- Tilfør hvis vann ikke er trukket i fem dager.
- - Oppbevar rått kjøtt og fisk i egnede beholdere i kjøleskapet slik at det ikke er i kontakt med, eller drypper på annen mat.
- - To-stjerners fryseskuffer er egnet for oppbevaring av forhåndsfrosset mat, lagring eller fremstilling av is krem og lage isbiter - Ett-, to- og tre-stjerners rom er ikke egnet for frysing av fersk mat.
- - Hvis kjøleapparatet er tomt i lange perioder, slår du av, avrim, rengjør, tørker og forlater
- Døren er åpen for å forhindre muggdannelse i apparatet.

1.1.1 HC-advarsel

Hvis produktet inneholder et kjølesystem som bruker R600a-gass, må du utvise forsiktighet ved bruk og flytting av systemet for å unngå skade på kjølesystemet og dets rør. Denne gassen er brennbar. Hvis kjølesystemet blir skadet, holder du produktet vekk fra brannkilder og ventilerer rommet umiddelbart.



Etiketten på den innvendige venstre siden indikerer hvilken type gass som brukes i produktet.

1.1.2 For modeller med vannfontene

- Trykket for kaldtvannsinntaket skal være maksimalt 90 psi (620 kPa). Hvis vanntrykket overstiger 80 psi (550 kPa), må du bruke en trykkbegrensningsventil i ledningsnett. Hvis du ikke vet hvordan du skal sjekke vanntrykket, be om hjelp fra en profesjonell rørlegger
- Hvis det er fare for vannslageffekt i installasjonen, må du alltid bruke forebyggende utstyr for vannslag i installasjonen. Rådfør med profesjonelle rørleggere hvis du ikke er sikker på at det ikke er vannslageffekt i installasjonen.

- Ikke installer på varmtvannsinntaket. Ta forholdsregler mot risikoen for frysing av slangene. Driftsintervallet for vanntemperaturen skal være 0,6 °C og minst 38 °C maks.
- Bruk kun drikkevann.

1.2. Forutsatt bruk

- Dette produktet er utviklet for hjemmebruk. Det er ikke beregnet til kommersiell bruk.
- Produktet bør kun brukes til å oppbevare mat og drikke.
- Ikke oppbevar sensitive produkter som krever kontrollerte temperaturer (vaksiner, varmefølsomme medisiner, medisinsk utstyr, osv.) i kjøleskapet.
- Produsenten påtar seg intet ansvar for eventuelle skader forårsaket av feil bruk eller feilhåndtering.
- Originale reservedeler vil bli gitt i 10 år etter kjøpsdatoen for produktet.

Sikkerhets- og miljøinstrukser

1.3. Barnesikring

- Emballasjematerialene skal holdes utilgjengelig for barn, da de kan være farlige for barn.
- Ikke la barn leke med produktet.
- Hvis døren til produktet inneholder en lås, må nøkkelen holdes utenfor rekkevidde for barn.

1.4. Overholdelse av WEEE-direktivet og avhending av avfallsproduktet

Dette produktet er i samsvar med EUs WEEE-direktiv (2012/19/EU). Dette produktet bærer et klassifiseringssymbol for kasserte elektriske og elektroniske produkter (EE-avfall).



Dette produktet er produsert med deler av høy kvalitet og materialer som kan gjenbrukes, og er egnet for resirkulering. Produktet skal ikke kastes sammen med normalt

husholdningsavfall og annet avfall på slutten av levetiden. Ta det til et innsamlingsstener for resirkulering av elektrisk og elektronisk utstyr. Ta kontakt med lokale myndigheter for å lære om disse innsamlingsstentene. Ved å resirkulere brukte produkter kan du bidra til å beskytte miljøet og naturlige ressurser. For sikkerhets skyld må du klippe strømkabelen og ødelegge låsemekanismen på døren, hvis den har en slik, slik at produktet ikke er funksjonelt når du kaster det.

1.5. Overholdelse av RoHS-direktivet

- Dette produktet er i samsvar med EUs WEEE-direktiv (2011/65/EU). Det inneholder ikke skadelige og forbudte materialer spesifisert i direktivet.

1.6. Emballasjeinformasjon

Emballasjematerialene til produktet er laget av resirkulerbare materialer i samsvar med våre nasjonale miljøforskrifter. Emballasjematerialene må ikke avhendes sammen med husholdningsavfall eller andre typer avfall. Ta dem til innsamlingssteder for emballasjematerialer utpekt av lokale myndigheter.

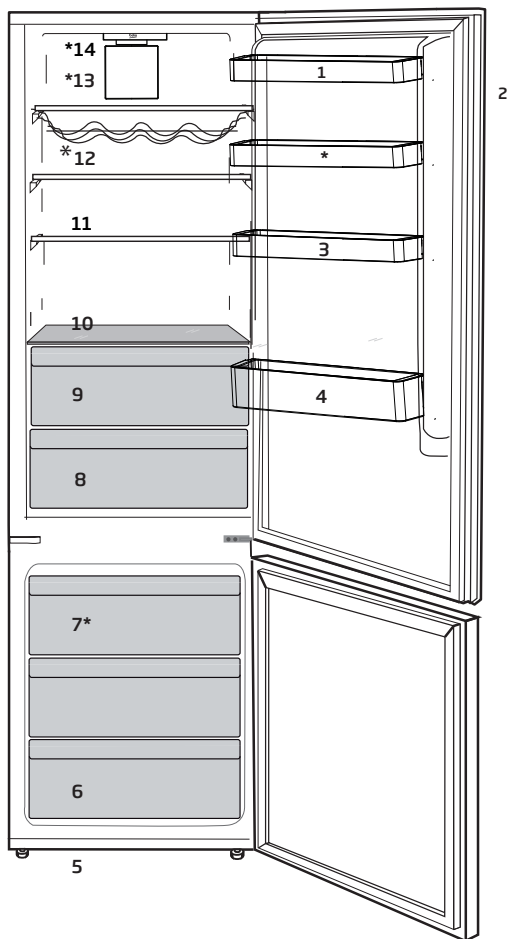

- | | |
|--|-----------------------------------|
| 1. Dørhylle | 10. Grønnsaksskuffelukk |
| 2. Elektronisk Kontrollindikatorpanel | 11. Justerbare Hovedhyller |
| 3. Eggholdere | 12. Vinkjeller |
| 4. Flaskehylle | 13. Ü.vifte |
| 5. Justerbare Ben | 14. VioLED |
| 6. Frysedel | |
| 7. Ü.vifte | |
| 8. Grønnsaksskuffer | |
| 9. Kjøledel | |



Figurene i denne brukerveiledningen er skjematiske, og vil ikke nødvendigvis tilsvare ditt produkt nøyaktig. Hvis produktet ditt ikke inneholder de relevante delene, gjelder informasjonen for andre modeller.

3 Montering

3.1. Riktig sted for montering

Ta kontakt med det autoriserte servicesenteret for montering av produktet. For å klargjøre produktet for montering, se informasjonen i brukerhåndboken og at sjekk strøm- og vanntilkoblingene oppfyller gjeldende krav. Hvis ikke, ring en elektriker eller rørlegger for å ordne tilkoblingene etter behov.

	ADVARSEL: Produsenten påtar seg intet ansvar for eventuelle skader forårsaket av arbeid som utføres av uautoriserte personer.
	ADVARSEL: Strømkabelen til produktet må være frakoblet under monteringen. Unnlatelse av å gjøre dette kan føre til død eller alvorlige skader!
	ADVARSEL: Hvis dørens spenn er såpass smalt at produktet ikke får plass, fjerner du døren og snur produktet sidelengs. Hvis dette ikke fungerer, ta kontakt med et autorisert servicesenter.

- Sett produktet på en flat overflate for å unngå vibrasjon.
- Plasser produktet minst 30 cm vekk fra varmeapparatet, komfyren og lignende varmekilder og minst 5 cm vekk fra elektriske ovner.
- Produktet må ikke utsettes for direkte sollys eller oppbevares i fuktige omgivelser.
- Produktet krever tilstrekkelig luftsirkulasjon for å fungere effektivt.
- Hvis produktet skal plasseres i en alkove, må du huske å la det være minst fem cm avstand mellom produktet og taket og veggene.
- Produktet må ikke monteres i omgivelser med temperaturer under -5°C .

3.2. Feste plastkilene

Bruk plastkilene som følger med produktet til å skape tilstrekkelig rom for luftsirkulasjon mellom produktet og veggen.

1. For å feste kilene, fjerner du skruene på produktet og bruker skruene som følger med kilene,
2. Fest to plastkiler på ventilasjonsdekslet, som vist på figuren.

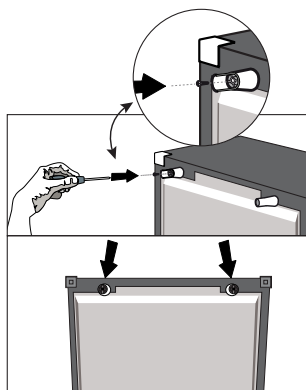

Montering

3.3. Justering av stativer

Hvis produktet ikke er i balansert posisjon, justerer du de fremre justerbare stativene ved å rotere mot høyre eller venstre.

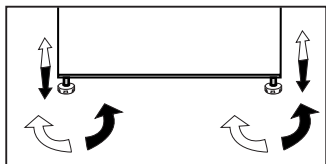

Advarsel om varme overflater
Sideveggene på produktet er utstyrt med kjølerør for å forbedre kjølesystemet. Kjølemiddel med høye temperaturer kan strømme gjennom disse områdene og føre til varme flater på sideveggene. Dette er normalt og krever ikke reparasjon. Vær forsiktig når du berører disse områdene.

3.4. Strømtilkobling



ADVARSEL: Ikke bruk skjøte- eller multikontakter til strømtilkobling.



ADVARSEL: Skadet strøm kabel må erstattes av et autorisert servicesenter.



Når du plasserer to kjølerne i tilstøtende posisjon, må du la det være en avstand på minst 4 cm mellom de to enhetene.

- Firmaet vårt vil ikke påta seg ansvar for eventuelle skader som følge av bruk uten jording og strømtilkobling i samsvar med nasjonale bestemmelser.
- Strømledningens støpsel skal være lett tilgjengelig etter monteringen.
- Koble kjøleskapet til en jordet kontakt med en spenning på 220-240V/50 Hz. Støpselet må ha en 10-16A-sikring.
- Ikke bruk multiplugg med eller uten skjøtekabel mellom veggkontakten og kjøleskapet.

4.1. Hva du bør gjøre for å spare energi



Å koble produktet til elektroniske energisparende produkter er farlig, da det kan skade produktet.

- Ikke åpne kjøleskapsproduktene i lengre perioder.
- Ikke sett varm mat eller drikke i kjøleskapet.
- Ikke overfyll kjøleskapet. Blokering av den interne luftstrømmen vil redusere kjølekapasiteten.
- For å lagre en maksimal mengde mat i det kjøligere rommet i kjøleskapet, bør du ta ut de øvre skuffene og plassere dem i glasstativ. Det oppgitte energiforbruket i kjøleskapet er fastsatt ved å ta ut kjøleren, isskuffen og de øvre skuffene på en måte som skaffer maksimal lagringsplass. Bruk skuffen nede når oppbevaring anbefales sterkt. Strømsparefunksjonen bør aktiveres for best mulig strømförbruk.
- Du bør ikke blokkere luftstrømmen ved å sette mat foran kjøleviften. En plass på minimum 3 cm må bli værende foran den beskyttende vifteledningen når du plasserer mat.
- Avhengig av funksjonene til produktet, vil avriming av frosne matvarer i kjøledelen sikre energisparing og bevare matvarekvalitet.
- Mat bør lagres ved hjelp av skuffer i kjølerrommet for å sikre energisparing og beskytte mat under bedre forhold.
- Pakninger med mat bør ikke være i direkte kontakt med varmesensoren som er plassert i kjølerrommet. Hvis de er i kontakt med sensoren, vil energiförbruket i ovnen kunne øke.
- Pass på at matvarene ikke er i kontakt med temperatursensoren i kjøledelen som er beskrevet nedenfor.

4.2. Første gangs bruk

Før du tar i bruk kjøleskapet, må du kontrollere at nødvendige forberedelser er gjort i tråd med instruksjonene i avsnittene "Sikkerhets- og miljøinstrukser" og "Montering".

- La kjøleskapet bli stående på i seks timer uten at det er mat inni og åpne ikke døren med mindre det er helt nødvendig.



Du vil høre en lyd når kompressoren aktiveres. Det er vanlig å høre lyden selv når kompressoren er inaktiv, på grunn av de komprimerte væskene og gassene i kjølesystemet.



Forkanten av produktet vil kunne varmes opp. Dette er normalt. Disse områdene er utviklet for å varmes opp for å hindre kondensering.



I noen modeller vil indikatorpanelet slå av automatisk fem minutter etter at døren lukkes. Det vil bli reaktivert når døren er åpen eller når det trykkes på en knapp.



- Ettersom varm og fuktig luft ikke vil trenge direkte inn i produktet når dørene ikke er åpne, vil produktet optimalisere seg selv for å sørge for forhold som er tilstrekkelige for å beskytte maten din. Funksjoner og komponenter som kompressor, vifte, varmeapparat, avriming, belysning osv. starter ved behov for å bruke minst mulig energi under disse forholdene.

5.1. Indikatorpanel

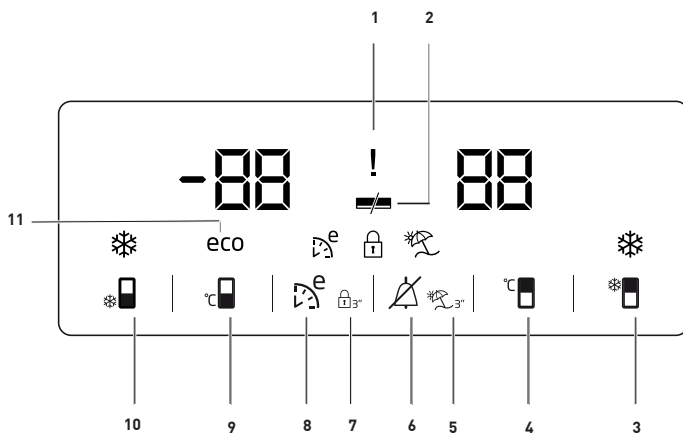
Indikatorpanelet gjør det mulig for deg å stille inn temperatur og styre andre funksjoner knyttet til produktet uten å måtte åpne døren. Bare trykk på teksten på de relevante knappene for funksjonsinnstillinger.



1. Strøbrudd/Høy temperatur/ Feilvarsellampe

Indikatoren  tennes under strøbrudd, feil knyttet til høy temperatur, samt feilmeldinger. Ved langvarig strømsvikt vil den høyeste temperaturen som oppnås i fryserommet blinke i det digitale displayet. Etter å ha sjekket den maten som ligger i fryseren () , trykk på alarm av-knappen for å fjerne advarselen.

2. Energisparefunksjon (skjerm av):

Hvis dørene på produktet holdes lukket i lang tid, aktiveres energisparingsfunksjonen automatisk og symbolet for energisparing lyser. ()

Når energisparefunksjonen er aktivert, vil alle andre symboler enn symbolet for energisparing slås av. Når energisparefunksjonen er aktivert, vil funksjonen avbrytes og alle symboler på displayet gå tilbake til normal tilstand når du trykker på en knapp eller åpner døren.

Energisparingsfunksjonen er aktivert ved levering fra fabrikk og kan ikke avbrytes.

3. Hurtigkjøleskap-funksjon

Knappen har to funksjoner. Trykk kort på knappen for å aktivere eller deaktivere hurtigkjøleskap-funksjonen. Hurtigkjøleskaps-indikatoren vil slås av og produktet vil vende tilbake til sine normale innstillinger. ()



Bruk hurtigkjøleskapsfunksjonen når du raskt vil kjøle ned maten du har satt inn i kjøleskapsdelen. Hvis du ønsker å kjøle ned store mengder fersk mat, må du aktivere denne funksjonen før du setter inn matvarene.



Hvis du ikke avbryter det, vil hurtigkjøleskapsfunksjonen avbryte seg selv automatisk etter 1 time, evt. når kjøleskapsdelen har nådd ønsket temperatur.



Figurene i denne brukerveiledningen er skjematiske, og vil ikke nødvendigvis tilsvare ditt produkt nøyaktig. Hvis produktet ditt ikke inneholder de relevante delene, gjelder informasjonen for andre modeller.

Bruk av produktet



Hvis du trykker på hurtigkjølings-knappen gjentatte ganger med korte mellomrom, vil den elektroniske kretsbeskyttelsen bli aktivert og kompressoren vil ikke starte opp umiddelbart.



Denne funksjonen gjenopprettes ikke etter et strømbrudd.

4. Knapp for innstilling av temperatur i kjøleskapsdelen

Trykk på denne knappen for å stille inn temperaturen i kjøleseksjonen til hhv. 8, 7, 6, 5, 4, 3, 2, 1, 8... Trykk på denne knappen for å stille kjøleseksjons-temperaturen inn på ønsket verdi. (🔍)

5. Feriefunksjon

Trykk på denne knappen (🏖️) og hold den inntrykket i tre sekunder for å aktivere feriefunksjonen, og feriemodus-indikatoren (🏖️) vil bli aktivert. Når feriefunksjonen er aktivert, vises "- -" på kjøleskapsdelens temperaturindikator og ingen aktiv kjøling utføres i kjøleskapsdelen. Det er ikke lurt å oppbevare mat i kjøleskaps-delen når denne funksjonen er aktivert. Andre deler vil fortsette å kjøles alt etter hvilken temperatur som er stilt inn for disse delene.

For å avbryte denne funksjonen, trykk på feriefunksjons-bryteren på nytt.

6. Alarm av-varsel

Hvis alarm for strømsvikt / høy temperatur utløses, må du sjekke maten i fryseren og deretter trykke på Alarm av-knappen (🔔) for å lukke meldingen.

7. Bryterlås

Trykk på bryterlås-knappen (🔒) samtidig i tre sekunder. Bryterlås-symbol

(🔒) vil lyse opp og nøkkellås-modus vil bli aktivert. Knappene vil ikke fungere dersom bryterlås-modus er aktivt. Trykk på bryterlås-knappen igjen samtidig i tre sekunder. Bryterlås-symbolet vil slukkes og bryterlås-modus forlates.

Trykk på **bryterlås-** knappen dersom du ønsker å hindre endring i temperaturinnstillingen av kjøleskapet (🔒).

8. Øko-fuzzy

Trykk på og hold inne øko-fuzzy-knappen i ett sekund for å aktivere øko-fuzzy-funksjonen. Kjøleskapet vil starte opp drift i det mest økonomiske moduset minst seks timer senere og indikatoren for økonomisk bruk vil slå seg på når funksjonen er aktiv (🌱). Trykk på og hold inne øko-fuzzy-knappen i tre sekunder for å deaktivere øko-fuzzy-funksjonen.

Denne indikatoren tennes etter seks timer når øko-fuzzy er aktivert.

9. Knapp for innstilling av temperatur i fryserdelen

Trykk på denne knappen for å stille inn temperaturen i kjøleseksjonen til hhv. -18, -19, -20, -21, -22, -23, -24, -18... Trykk på denne knappen for å stille fryserseksjons-temperaturen inn på ønsket verdi. (🔍)

10. Hurtigfrys-funksjonsknapp/Icematic on-off-knapp

Trykk på denne knappen for å aktivere eller deaktivere hurtigfrys-funksjonen. Hvis du aktiverer funksjonen, vil fryserseksjonen bli

Bruk av produktet

kjølt ned til en temperatur som er lavere enn den innstilte verdien.  For å slå på og av Icematic, trykk på og hold knappen inne i tre sekunder.



Bruk hurtigfrysfunksjonen når du raskt vil fryse ned maten du har satt inn i kjøleskapsdelen. Hvis du ønsker å fryse ned store mengder fersk mat, må du aktivere denne funksjonen før du legger inn matvarene.



Hvis du ikke avbryter det, vil hurtigfrys avbryte seg selv automatisk etter 24 timer, evt. når kjøleskapsdelen har nådd ønsket temperatur.



Denne funksjonen gjenopprettes ikke etter et strøbrudd.

11. Økonomisk bruk-indikator

Indikerer at produktet er i drift i energisparende modus.  Denne indikatoren vil være aktiv hvis fryserdelens temperatur er stilt inn på -18 eller energieffektiv kjøling blir utført på grunn av øko-ekstra-funksjonen.



Indikator for økonomisk bruk er slått av når hurtigkjølings- eller hurtigfrysfunksjoner er valgt.

Bruk av produktet

5.2. Frysing av fersk mat

- For å bevare kvalitet på maten, må matvarer som er plassert i fryserdelen fryses så raskt som mulig. Bruk rask frysing til å gjøre dette.
- Frysing av ferske matvarer vil forlenge lagringstiden i fryserdelen.
- Pakk matvarene i lufttette pakker og forsegle ordentlig.
- Sørg for å pakke inn matvarer før du setter dem i fryseren. Bruk fryserholdere, aluminiumsfolie og fuktsikkert papir, plastpose eller lignende emballasjematerialer istedenfor tradisjonell papiremballasje.



Is i fryserdelen tiner automatisk.

- Markere hver matpakke ved å skrive datoen på pakken før frysing. Dette vil gjøre det mulig å avgjøre ferskheten til hver pakke hver gang fryseren åpnes. Oppbevar tidligere matvarer foran for å sikre at de brukes først.
- Frosne matvarer må brukes umiddelbart etter tining og bør ikke fryses på nytt.
- Ikke ta ut store mengder mat samtidig.

Maksimalt lagringsvolum for frossen mat lagringsvolum oppnås uten å bruke skuffene og det øverste hylledekelet i fryseren. Energiforbruket til produktet vises mens fryserommet er fullastet på hyller uten skuffer og øvre hylltrekk. Bruk den medfølgende risten i bunnen av fryseseksjonen for bedre energiforbruk.

Det anbefales at du plasserer matvarer på øverste hylle i fryseren for første frysing.

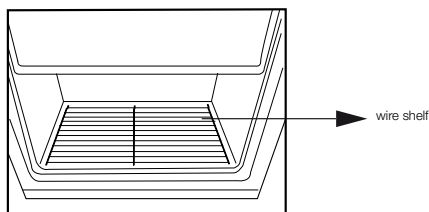

Temperaturinnstilling av fryserdel	Temperaturinnstilling av kjølerdel	Detaljer
-18°C	4°C	Dette er standard, anbefalt innstilling.
-20,-22 eller -24°C	4°C	Disse innstillingene er anbefalt for omgivelsestemperaturer over 30 °C.
Hurtigfrysing	4°C	Bruk denne når du ønsker å fryse ned mat på kort tid. Når prosessen er ferdig, vil produktet gjenvinne sin posisjon.
-18°C eller kaldere	2°C	Bruk disse innstillingene hvis du tror kjøledelen ikke er kald nok på grunn av omgivelsestemperaturen eller at døren åpnes for ofte.

Bruk av produktet

5.3. Anbefalinger for frossen mat

Delen må være satt til minst -18 °C.

1. Sett matvarene i fryseren så raskt som mulig for å unngå opptining.
2. Før frysing, sjekk "Utløpsdato" på pakken for å sikre at den ikke er utgått på dato.
3. Sørg for at matemballasjen ikke er skadet.

5.4. Opplysninger om dypfryser

I følge standardene i IEC 62552, må fryseren ha kapasitet til å fryse 4,5 kg med matvarer ved -18 °C eller lavere temperaturer i 24 timer for hver 100. liter med frysedelvolum.

Matvarer kan bare oppbevares i lengre perioder ved eller under en temperatur på -18 °C.

Du kan holde maten frisk i måneder (i dypfryser ved eller under temperaturer på 18°C).

For at matvarer som allerede ligger i fryseren ikke skal bli delvis tint, må ny mat som legges inn ikke komme i kontakt med dem.

Kok grønnsaker og hell av vannet for å kunne oppbevare grønnsakene lenger i fryseren.

Legg matvarene i lufttette pakninger når vannet er helt av, og legg dem i fryseren.

Bananer, tomater, selleri, kokte egg, poteter og lignende matvarer bør ikke frysas. I tilfelle denne maten skulle råtne, vil det bare være ernæringsmessige verdier og spisekvaliteter som blir negativt påvirket. Menneskers helse vil ikke være i fare.

5.5. Plassering av mat

Frysedelhyller	Ulike frosne varer, blant annet kjøtt, fisk, iskrem, grønnsaker osv.
Kjøledelhyller	Matvarer i pottes, tallerken med dekke og beholdere med dekke, egg (i beholder med dekke)
Dørhyller for kjøledel	Små og innpakkede mat- eller drikkevarer

Grønnsaksskuff	Frukt og grønnsaker
Seksjon for ferskmat	Delikatesser (frokostmat, kjøttvarer som skal konsumeres på kort varsel)

5.6. Apen dør-alarm

(tilleggsutstyr)

En hørbar alarm vil lyde hvis produktets dør blir stående åpen i minst ett minutt. Lydsignalet vil stoppe når døren lukkes eller en hvilken som helst knapp på displayet (hvis tilgjengelig) trykkes.

Varsling om åpen dør angis for brukeren både hørbart og visuelt. Belysningen innvendig vil slås av dersom varslingen fortsetter i 10 min.

5.7. Å endre dørens åpningsretning

Du kan endre retningen for åpning av kjøleskapet avhengig av stedet hvor du bruker den. Trenger du dette, rådfør deg med autorisert service.

Forklaringen ovenfor er et generelt utsagn. Du bør sjekke varsellappen som ligger inne i produktpakken om hvorvidt dørretningen kan endres.

5.8. Innvendig lys

Innvendig lys bruker en LED-lampe. Ta kontakt med det autoriserte servicesenteret hvis det oppstår problemer med lampen.

Lampe(r) som brukes i dette apparatet kan ikke brukes til boligbelysning. Tiltent bruk av denne lampen er å hjelpe brukeren med trygt og komfortabelt å plassere mat i kjøleskapet/fryseren.

6. Vedlikehold og rengjøring

Regelmessig rengjøring av produktet vil forlenge levetiden.



ADVARSEL: Koble fra strømmen før du rengjør kjøleskapet.

- Ikke bruk skarpe og slipende verktøy, såpe, materialer for husrengjøring, vaskemidler, gass, bensin, lakk og lignende stoffer for rengjøring.
- I andre enn No Frost-produkter dannes det vanndråper og isklumper på opptil en fingerbreddes størrelse på baksiden av kjøleskapet. Ikke rengjør kjøleskapet og påfør heller aldri olje eller lignende midler.
- Bruk bare lett fuktet mikrofiberduk til å rengjøre produktets ytre overflate. Svamper og andre typer rengjøringskluter vil kunne skrape opp overflaten.
- Smelt en teskje med karbonat i vann. Fukt en klut i vannet og vri ut. Bruk denne kluten til å fukte apparatet og tørk grundig av.
- Pass på å holde vannet vekk fra lampedekselet og andre elektriske deler.
- Rengjør døren med en våt klut. Fjern alle innvendige varer for å ta av døren og rammehyllene. Løft hyllene opp for å løsne dem. Rengjør og tørk hyllene, og sett dem deretter på plass ved å skyve ovenfra.
- Ikke bruk klorvann eller rengjøringsprodukter på den ytre overflaten og de krombelagte delene av produktet. Klor vil føre til rust på slike metalliske overflater.
- Ikke bruk skarpe og slipende verktøy eller såpe, rengjøringsmidler, vaskemidler,

bensin, benzen, voks, osv. Hvis du gjør dette, vil frimerker på plastdeler komme av og det vil oppstå deformasjon. Bruk varmt vann og en myk klut for rengjøring og tørk.

6.1. Hindre dårlig lukt

Produktet er blitt produsert uten illeluktende materialer. Oppbevaring av mat i uegnede deler i kjøleskapet og uriktig rengjøring av interne overflater kan føre til dårlig lukt.

For å unngå dette, må du rengjøre innsiden med kullsyreholdig vann hver 15. dag.

- Hold matvarer i forseglede beholdere. Mikroorganismer kan spre seg ut av utette matvarer og føre til dårlig lukt.
- Ikke oppbevar utgått eller fordervet mat i kjøleskapet.

6.2. Beskytte plastoverflater

Olje som søles på plastoverflater kan skade overflaten og må rengjøres umiddelbart med varmt vann.

7 Feilsøking

Sjekk denne listen før du kontakter servicesenteret. Dette vil spare deg tid og penger. Denne listen omfatter hyppige klager som ikke er relatert til produksjons- eller materialfeil. Enkelte funksjoner som er nevnt her, gjelder kanskje ikke for dette produktet.

Kjøleskapet fungerer ikke.

- Støpselet sitter ikke ordentlig. >>>>
Plugg det i slik at det sitter ordentlig i kontakten.
- Sikringen som er koblet til stikkkontakten som gir strøm til produktet eller hovedsikringen er gått.>>>> *Kontroller sikringene.*

Kondens på sideveggen av kjøledelen (MULTIZONE (FLERE SONER), COOL (KJØLIG), CONTROL (KONTROLL) og FLEXI ZONE (FLEKSISONE).

- Døren åpnes for ofte >>>> *Pass på ikke å åpne døren til produktet for ofte.*
- Miljøet er for fuktig. >>>> *Produktet må ikke monteres i fuktige miljøer.*
- Mat som inneholder væske oppbevares i utette beholdere. >>>> *Mat som inneholder væske må oppbevares i forseglede beholdere.*
- Døren til produktet står åpen. >>>> *Døren til produktet må ikke stå åpen i lengre perioder.*
- Termostaten er satt til en altfor lav temperatur. >>>> *Sett termostaten til egnet temperatur.*

Kompressoren virker ikke

- I tilfelle plutselige strømbrudd eller hvis støpselet trekkes raskt ut og settes inn igjen, er ikke gasstrykket i produktets kjølesystem balansert. Dette vil utløse kompressoren varmebeskyttelse. Produktet starter på nytt etter omtrent seks minutter. Hvis produktet ikke starter igjen etter denne perioden, kontakter du servicesenteret.
- Avriming er aktivert. >>>> *Dette er normalt for et helautomatisk avrimingsprodukt. Avrimingen utføres periodisk.*
- Produktet er ikke plugget inn. >>>> *Sørg for at strømledningen er plugget inn.*
- Temperaturinnstillingen er feil. >>>> *Velg egnet temperaturinnstilling.*
- Strømmen er gått. >>>> *Produktet vil fortsette å fungere som normalt når strømmen kommer tilbake.*

Driftsstøyen til produktet øker under bruk.

- Produktets ytelse kan variere avhengig av omgivelses temperaturvariasjoner. Dette er normalt og ikke en feil.

Feilsøking

Kjøleskapet kjøres for lenge eller for ofte.

- Det nye produktet kan være større enn det forrige. Større produkter kjøres i lengre perioder.
- Romtemperaturen kan være for høy. >>> Produktet vil normalt kjøres i lange perioder ved høyere romtemperatur.
- Produktet kan ha blitt koblet til nylig eller en ny matvare er blitt satt inn i kjøleskapet. >>> Produktet vil bruke lenger til på å nå den innstilte temperaturen når den nylig er blitt koblet til eller en ny matvare er plassert i kjøleskapet. Dette er normalt.
- Store mengder varm mat kan ha blitt satt inn i produktet nylig. >>> Ikke sett varm mat i produktet.
- Dørene ble åpnet ofte eller ble holdt åpne i lange perioder. >>> Innvendig sirkulasjon av varmluft til føre til at produktet ikke kjører lenger. Dørene må ikke åpnes for ofte.
- Fryser- eller kjøledøren står kanskje på gløtt. >>> Kontroller at dørene er helt lukket.
- Produktet kan ha blitt satt til en altfor lav temperatur. >>> Sett temperaturen på en høyere temperatur og vent til produktet når den justerte temperaturen.
- Kjøle- eller fryserdørskiven kan være skitten, utslitt, ødelagt eller ikke satt inn riktig. >>> Rengjør eller bytt ut skiven. En skadet/revet dørskive vil føre til at produktet kjører i lengre perioder for å opprettholde gjeldende temperatur.

Frysetemperaturen er meget lav, men den kjøletemperaturen er tilstrekkelig.

- Fryserdelen er satt til en veldig lav temperatur. >>> Sett fryserdelen til en høyere temperatur og kontroller på nytt.

Kjøletemperaturen er meget lav, men den frysetemperaturen er tilstrekkelig.

- Kjøledelen er satt til en veldig lav temperatur. >>> Sett kjøledelen til en høyere temperatur og kontroller på nytt.

Matvarene som oppbevares i kjøledelen er frosne.

- Kjøledelen er satt til en veldig lav temperatur. >>> Sett fryserdelen til en høyere temperatur og kontroller på nytt.

Temperaturen i kjøleren eller fryseren er for høy.

- Kjøledelen er satt til en altfor høy temperatur. >>> Temperaturinnstillingen i kjøledelen påvirker temperaturen i fryserdelen. Endre temperaturen i kjøle- og fryserdelen og vent til de relevante delene når det justerte temperaturnivået.
- Dørene ble åpnet ofte eller ble holdt åpne i lange perioder. >>> Dørene må ikke åpnes for ofte.
- Døren står kanskje på gløtt. >>> Lukk døren fullstendig.
- Produktet kan ha blitt koblet til nylig eller en ny matvare er blitt satt inn i kjøleskapet. >>> Dette er normalt. Produktet vil bruke lenger til på å nå den innstilte temperaturen når den nylig er blitt koblet til eller en ny matvare er plassert i kjøleskapet.
- Store mengder varm mat kan ha blitt satt inn i produktet nylig. >>> Ikke sett varm mat i produktet.

Feilsøking

Vibrasjon eller klapping.

- Bakken er ikke i vater eller holdbar. >>> Hvis produktet er risting når det beveges langsomt, må du justere stativene for å balansere produktet. Kontroller også at bakken er tilstrekkelig holdbar til at den kan bære produktet.
- Gjenstander som plasseres på produktet kan forårsake støy. >>> Fjern alle gjenstander på produktet.

Produktet lager støy som ligner på strømmende væske, spraying osv.

- Driftsprinsippene til produktet involverer strømming av væske og gass.>>> Dette er normalt og ikke en feil.

Produktet lager lyd som ligner blåsende vind.

- Produktet bruker en vifte til kjøleprosessen. Dette er normalt og ikke en feil.

Det er kondens i de innvendige veggene til produktet.

- Varmt eller fuktig vær vil føre til ising eller kondens. Dette er normalt og ikke en feil.
- Dørene ble åpnet ofte eller ble holdt åpne i lange perioder. >>> Ikke åpne dørene for ofte. Lukk døren hvis den er åpen.
- Døren står kanskje på gløtt. >>> Lukk døren fullstendig.

Det er kondens på utsiden av produktet eller mellom dørene.

- Omgivelsens vær kan være fuktig. Dette er ganske vanlig under fuktig vær. >>> Kondensen vil forsvinne når fuktigheten reduseres.

Innsiden lukter ille.

- Produktet rengjøres ikke regelmessig. >>> Rengjør interiøret regelmessig med svamp, varmt vann og kullsyreholdig vann.
- Enkelte holdere og emballasjer kan forårsake lukt. >>> Bruk holdere og emballasje uten lukt.
- Matvarer hadde blitt plassert i utette beholdere. >>> Hold matvarer i forseglede beholdere. Mikroorganismer kan spre seg ut av utette matvarer og føre til dårlig lukt.
- Fjern utgått eller fordervet matt fra produktet.

Døren lukkes ikke.

- Matpakker blokkerer kanskje døren. >>> Omplasser eventuelle gjenstander som blokkerer dørene.
- Produktet står ikke i fullt oppreist stilling på bakken. >>> Juster stativene for å balansere produktet.
- Bakken er ikke i vater eller holdbar. >>> Kontroller at bakken er tilstrekkelig holdbar til at den kan bære produktet.

Grønnsaksskuffen har kjørt seg fast.

- Matvarer kan være i kontakt med den øvre delen av skuffen. >>> Omplasser matvarene i skuffen.



ADVARSEL: Hvis problemet vedvarer etter at du har fulgt instruksjonene i dette avsnittet, må du kontakte forhandleren eller et autorisert servicesenter. Aldri prøv å reparere et produkt som ikke virker selv.

ANSVARSRFRASKRIVELSE/ADVARSEL

Noen (enkle) feil kan håndteres tilstrekkelig av sluttbrukeren uten at det oppstår noe sikkerhetsproblem eller usikker bruk, forutsatt at de utføres innenfor grensene og i samsvar med følgende instruksjoner (se delen "Selvreparasjon").

Derfor, med mindre annet er godkjent i avsnittet "Selvreparasjon" nedenfor, skal reparasjoner rettes til registrerte profesjonelle reparatører for å unngå sikkerhetsproblemer. En registrert profesjonell reparatør er en profesjonell reparatør som har fått tilgang til instruksjonene og reservedelslisten for dette produktet av produsenten i henhold til metodene beskrevet i lovgivning i henhold til direktiv 2009/125/EF.

Imidlertid er det kun serviceagenten (dvs. autoriserte profesjonelle reparatører) som du kan nå gjennom telefonnummeret som er oppgitt i brukerhåndboken/ garantikortet eller gjennom din autoriserte forhandler, som kan gi service under garantibetingelsene. Vær derfor oppmerksom på at reparasjoner utført av profesjonelle reparatører (som ikke er autorisert av Beko) vil annullere garantien.

Selvreparasjon

Sluttbrukeren kan utføre selvreparasjon på følgende reservedeler: dørhåndtak, dørhengsler, skuffer, kurver og dørpakninger (en oppdatert liste er også tilgjengelig på support.beko.com fra 1. mars 2021).

For å sikre produktsikkerhet og for å forhindre risiko for alvorlig personskade, skal videre nevnte selvreparasjon gjøres etter instruksjonene i brukerhåndboken for selvreparasjon eller som er tilgjengelige i support.beko.com Av hensyntil egen sikkerhet, trekk ut produktet før du prøver selvreparasjon.

Reparasjon og reparasjonsforsøk av sluttbrukere for deler som ikke er oppført i en slik liste og/eller ikke følger instruksjonene i brukerhåndbøkene for selvreparasjon eller som er tilgjengelige i support.beko.com, kan medføre til sikkerhetsproblemer som ikke kan tilskrives Beko, og vil annullere garantien for produktet.

Derfor anbefales det sterkt at sluttbrukere avstår fra forsøket på å utføre reparasjoner som faller utenfor nevnte liste over reservedeler, og i slike tilfeller kontakter autoriserte profesjonelle reparatører eller registrerte profesjonelle reparatører. Tvert imot, slike forsøk fra sluttbrukere kan forårsake sikkerhetsproblemer og skade produktet og deretter føre til brann, flom, elektrisk stød og alvorlig personskade.

Følgende er eksempler på reparasjoner som må rettes til autoriserte profesjonelle reparatører eller registrerte profesjonelle reparatører: kompressor, kjølekrets, hovedkort, omformerkort, skjermkort osv.

Produsenten/selgeren kan ikke holdes ansvarlig i noe tilfelle der sluttbrukere ikke overholder ovenstående.

Tilgjengeligheten av reservedeler til kjøleskapet du kjøpte er 10 år. I løpet av denne perioden vil originale reservedeler være tilgjengelige for å betjene kjøleskapet riktig.

Minste garantiperiode for kjøleskapet du kjøpte er 24 måneder.

Dette produktet er utstyrt med en lyskilde i energiklassen "G".

Lyskilden i dette produktet skal bare erstattes av profesjonelle reparatører.

beko

Jääkaappi Käyttöopas

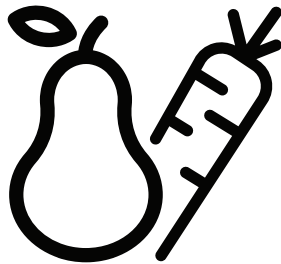

RCNE366E40ZXBRN



KIERRÄTETTY JA
KIERRÄTETTÄVÄ PAPERI

FIN /

58 7492 0000/AA
2/2

Lue tämä käyttöopas ensin!

Hyvä asiakas,

toivomme, että nykyaikaisissa tuotantolaitoksissa valmistamamme ja erittäin huolellisella laadunvalvonnalla tarkastettu tuote toimii käytössäsi mahdollisimman tehokkaasti.

Tämän varmistamiseksi toivomme, että luet huolellisesti koko käyttöoppaan ennen jääkaapin käyttöön ottoa, ja säilytät sitä helposti saatavilla tulevaa käyttöä varten.





Tämä käyttöopas





- Auttaa käyttämään jääkaappia nopeasti ja turvallisesti.
- Lue käyttöopas ennen jääkaapin asennusta ja käyttöä.
- Noudata ohjeita, erityisesti niitä, jotka koskevat turvallisuutta.
- Säilytä käyttöopasta helposti saatavilla olevassa paikassa, sillä voit tarvita sitä myöhemmin.
- Lue myös muut tuotteen mukana tulleet asiakirjat.

Huomaa, että tämä käyttöopas voi soveltua myös muihin malleihin.

Symbolit ja niiden kuvaus

Tässä käyttöoppaassa käytetään seuraavia symboleja:

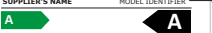
-  Tärkeitä tietoja tai hyödyllisiä käyttövihjeitä.
-  Varoitus hengelle ja omaisuudelle vaarallisista olosuhteista.
-  Varoitus sähköjännitteestä.
-  Varoitus: Tulipalovaara / syttyviä materiaaleja

 TIETOJA	
 	Tuotetietokantaan tallennetut mallitiedot löytyvät seuraavalta verkkosivulta etsimällä tuotetunnuksella (*), joka löytyy energiakilvestä.
SUPPLIER'S NAME 	MODEL IDENTIFIER (*) 
https://eprel.ec.europa.eu/	

1. Turvallisuutta ja ympäristöä koskevia ohjeita	4	4 Esivalmistelut	10
1.1. Yleiset turvallisuusohjeet	4	4.1. Ohjeita energian säästämiseksi	10
1.1.1 HC-varoitus	5	4.2. Ensimmäinen käyttökerta	10
1.1.2 Mallit, joissa on vedenanostelija	5	5 Tuotteen käyttö	11
1.2. Käyttötarkoitus	5	5.1. Merkkivalopaneeli	11
1.3. Lasten turvallisuus	6	5.2. Tuoreen ruoan pakastaminen.	14
1.4. WEEE-direktiivin noudattaminen ja jätteiden hävittäminen	6	5.3. Elintarvikkeiden pakastamista koskevat suositukset	15
1.5. Yhdenmukaisuus RoHS-direktiivin kanssa	6	5.4. Pakastimen tiedot	15
1.6. Pakkauksen tiedot.	6	5.5. Elintarvikkeiden sijoittaminen.	15
2 Jääkaappi	7	5.6. Ovi auki hälytys	15
3 Asennus	8	5.7. Oven avauspuolen vaihtaminen	15
3.1. Oikea asennuspaikka	8	5.8. Sisävalo	15
3.2. Muovikiilojen kiinnittäminen	8	6 Huolto ja puhdistus	16
3.3. Jalustan säätäminen	8	6.1. Hajujen ehkäisy.	16
3.4. Virtaliitäntä	9	6.2. Muovipintojen suojaaminen	16
		7 Vianetsintä	17

Tämä osio sisältää tarvittavat turvallisuusohjeet vammojen ja materiaalisten vahinkojen välttämiseksi. Näiden ohjeiden noudattamatta jättäminen mitätöi tuotetakuun.

Käyttötarkoitus

- Tämä tuote on suunniteltu
- sisätiloihin ja suljettuihin tiloihin kuten koteihin,
- suljettuihin työskentely-ympäristöihin, kuten myymälöihin ja toimistoihin,
- suljettuihin majoitustiloihin kuten maataloilille, hoteleihin ja pensioaatteihin.
- Tuotetta ei saa käyttää ulkona.

1.1. Yleiset turvallisuusohjeet

- Tätä laitetta ei ole tarkoitettu sellaisten henkilöiden (mukaan lukien lapset) käyttöön, joiden fyysiset, sensoriset tai henkiset kyvyt eivät ole riittäviä tai joilta puuttuu kokemusta ja tietoa laitteen käyttämiseksi, ellei heitä ohjata vastuullisen henkilön toimesta. Lapset eivät saa leikkiä tämän laitteen kanssa.
- Jos laitteessa ilmenee toimintahäiriö, irrota laite virtalähteestä.
- Irrotettuasi laitteen virtalähteestä, odota vähintään 5 minuuttia ennen kuin kytket sen takaisin kiinni virtalähteeseen. Irrota laite virtalähteestä, kun sitä ei käytetä. Älä koske liittimeen märin käsin! Älä irrota laitetta virtalähteestä johdosta vetämällä, vaan tartu aina pistotulppaan.
- Älä kytke pistoketta pistorasiaan, mikäli se on irtonainen.
- Irrota laite virtalähteestä asennuksen, huollon, puhdistuksen ja korjauksen ajaksi.
- Jos tuotetta ei käytetä vähään aikaan, irrota pistoke pistorasiasta ja poista elintarvikkeet sen sisältä.
- Älä käytä höyryä tai höyrytettyjä puhdistusaineita jääkaapin puhdistamiseen tai jään sulattamiseen sen sisältä. Höyry voi päästä sähköistetyille alueille ja aiheuttaa oikosulun tai sähköiskun!

- Älä pese laitetta suihkuttamalla tai kaatamalla vettä sen päälle! Sähköiskun vaara!
- Älä koskaan käytä tuotetta jos osa tuotteen edessä tai takana, missä elektroninen piirilevy sijaitsee on auki (elektronisen piirilevyn suojus) (1).

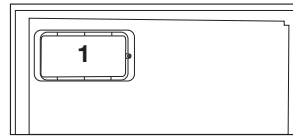
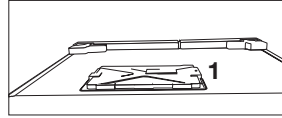

- Jos laitteessa ilmenee vikoja, sitä ei tule käyttää sähköiskuvaaran vuoksi. Ota yhteyttä valtuutettuun huoltopisteeseen ennen mitään toimenpiteitä.
- Liitä laite maadoitettuun pistorasiaan. Maadoitus tulee suorittaa valtuutetun sähköasentajan toimesta.
- Jos tuotteessa on LED-valot, ota yhteyttä valtuutettuun huoltopisteeseen niiden vaihtamiseksi tai mikäli niissä ilmenee häiriöitä.
- Älä koske pakastettuun ruokaan märin käsin! Se voi tarttua kiinni käsiisi!
- Älä aseta nesteitä sisältäviä pulloja tai tölkkejä pakastelokeroon. Ne voivat roiskua ulos!
- Aseta nesteet jääkaappiin pystyasennossa suljettuasi ensin korkit tiukasti kiinni.
- **VAROITUS:** Varmista laitteen sijoittamisen aikana, että virtajohto ei ole puristuksissa tai vioittunut.
- **VAROITUS:** Älä sijoita useaa pistorasiaa tai siirrettäviä virtalähteitä laitteen taakse.
- Älä suihkuta helposti syttyviä aineita tuotteen lähellä, koska se saattaa syttyä tuleen tai räjähtää.
- Älä säilytä herkästi syttyviä materiaaleja ja syttyviä kaasuja (spray-pulloja yms.) sisältäviä tuotteita jääkaapissa.

Turvallisuutta ja ympäristöä koskevia ohjeita

- Älä aseta nesteitä sisältäviä astioita laitteen päälle. Sähköiselle osalle osuva roiskuva vesi voi aiheuttaa sähköiskun ja tulipalon vaaran.
- Laitteen altistuminen sateelle, lumelle, auringonvalolle tai tuulelle aiheuttaa sähköisen vaaran. Älä siirrä laitetta ovenkahvasta vetämällä. Kahva saattaa irrota.
- Varo, ettei kätesi tai muu vartalonosasi joudu puristuksiin laitteen sisällä olevien liikkuvien osien väliin.
- Älä nojaa tai astu oven, vetimien tai jääkaapin muiden vastaavien osien päälle. Tämä voi aiheuttaa laitteen kaatumisen ja osien vaurioitumisen.
- Varo, ettet astu virtajohdon päälle.

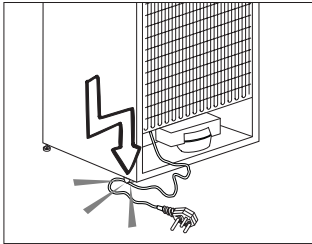

1.1.1 HC-varoitus

Mikäli laitteessa on jäähdytysjärjestelmä, joka käyttää R600a-kaasua, varo vahingoittamasta jäähdytysjärjestelmää ja sen putkea käyttäessäsi ja siirtäessäsi sitä. Tämä kaasu on helposti syttyvää. Jos jäähdytysjärjestelmä on vahingoittunut, pidä laite etäällä herkästi syttyvistä aineista ja tuuleta huone heti.



Sisäpuolella, vasemmalla olevassa merkissä on ilmoitettu laitteen käyttämän kaasun tyyppi.

1.1.2 Mallit, joissa on vedenannostelija

- Kylmän veden tulopaineen tulee olla enintään 90 psi (6,2 baria). Mikäli vedenpaine ylittää 80 psi (5,5 baria), käytä vesijohtojärjestelmässä paineenrajoitusventtiiliä. Mikäli et tiedä, miten vedenpaine mitataan, pyydä apua putkiasentajalta.
- Mikäli järjestelmässäsi on paineiskun vaara, käytä asennuksessa paineiskunestolaitetta. Kysy neuvoa putkiasentajalta, mikäli et tiedä, liityykö järjestelmääsi paineiskun vaara.
- Älä asenna kuuman veden tuloon. Suorita putkien jäätyminen estämiseksi tarvittavat varotoimet. Käytettävän veden lämpötilan tulee olla vähintään 0,6 °C ja enintään 38 °C.
- Käytä vain juomavettä.

1.2. Käyttötarkoitus

- Tämä tuote on tarkoitettu kotitalouskäyttöön. Sitä ei ole tarkoitettu kaupalliseen käyttöön.
- Tuotetta tulee käyttää vain elintarvikkeiden varastointiin.
- Älä säilytä jääkaapissa herkkiä tuotteita, jotka vaativat säädelyä lämpötilaa (rokotteet, lämpöherkät lääkkeiden, lääkeaineet jne.).
- Valmistaja ei vastaa mistään vahingoista, jotka ovat aiheutuneet laitteen virheellisestä tai varomattomasta käsittelystä.
- Alkuperäiset varaosat toimitetaan 10 vuotta ostopäivämäärästä laskettuna.

Turvallisuutta ja ympäristöä koskevia ohjeita

1.3. Lasten turvallisuus

- Säilytä pakkausmateriaalit lasten ulottumattomissa.
- Älä anna lasten leikkiä laitteella.
- Jos tuotteen ovessa on lukko, säilytä avain lasten ulottumattomissa.

1.4. WEEE-direktiivin noudattaminen ja jätteiden hävittäminen

Tämä tuote täyttää EU:n WEEE-direktiivissä (2012/19 /EU) asetetut vaatimukset. Tässä tuotteessa on sen sähkö- ja elektroniikkalaiteromuluokan (WEEE) ilmaiseva symboli.

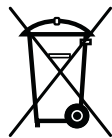

Tämä tuote on valmistettu laadukkaista osista ja materiaaleista, jotka voidaan käyttää uudelleen ja ne soveltuvat kierrätykseen. Älä hävitä käytöstä poistettua laitetta kotitalousjätteen ja muun jätteen seassa. Toimita

se sähkö- ja elektroniikkalaitteiden keräyspisteeseen. Lisätietoja keräyspisteistä saat paikallisilta viranomaisilta.

1.5. Yhdenmukaisuus RoHS-direktiivin kanssa

- Tämä tuote täyttää EU:n WEEE-direktiivissä (2011/65 /EU) asetetut vaatimukset. Se ei sisällä direktiivissä määriteltyjä haitallisia ja kiellettyjä aineita.

1.6. Pakkauksen tiedot

- Tuotteen pakkausmateriaalit on valmistettu kierrätettävistä materiaaleista kansallisten ympäristösäädösten mukaisesti. Älä hävitä pakkausmateriaaleja kotitalousjätteiden tai muiden jätteiden seassa. Toimita ne paikallisten viranomaisten nimeämään pakkausmateriaalien keräyspisteeseen.

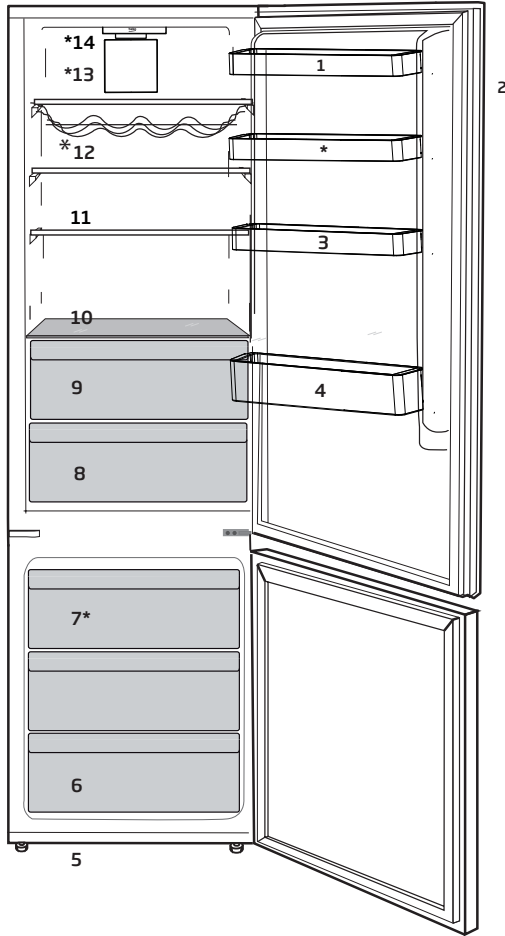

- | | |
|-------------------------------------|-----------------------------------|
| 1. Ovihylly | 8. Vihanneslokerot |
| 2. Sähköohjauksen Merkkivalopaneeli | 9. Jäähdytyslokeron Crisper cover |
| 3. Munakotelot | 10. Vihanneslokeron Kansi |
| 4. Pullohylly | 11. Viinikellari |
| 5. Säädettävät Jalat | 12. Tuuletin |
| 6. Pakastelokero | 13. VioLED |
| 7. Tuuletin | |

***Ei ehkä saatavissa kaikissa malleissa**



Tämän käyttöohjeen kuvat ovat viitteellisiä, eivätkä välttämättä vastaa täysin tuotettasi. Mikäli tuotteesi ei sisällä joitakin osia, tiedot koskevat muita malleja.

3 Asennus

3.1. Oikea asennuspaikka

Ota yhteyttä valtuutettuun asentajaan tuotteen asentamiseksi. Suorita asennusta varten tarvittavat esivalmistelut käyttöohjeessa kuvatulla tavalla, ja varmista sähkön- ja vedensaanti. Ota tarvittaessa yhteys putkiasentajaan ja sähköasentajaan järjestääksesi tarvittavan sähkön- ja vedensaannin.

	VAROITUS: Valmistaja ei vastaa mistään vahingoista, jotka ovat aiheutuneet valtuuttamattomien henkilöiden suorittamista töistä.
	VAROITUS: Laitteen virtajohto tulee irrottaa virtalähteestä asennuksen ajaksi. Tämän ohjeen noudattamatta jättäminen voi aiheuttaa hengenvaaran tai vakavia vammoja.
	VAROITUS: Jos oviaukko on liian kapea laitetta varten, irrota ovi ja käännä laite sivuttain; jos tämä ei onnistu, ota yhteyttä valtuutettuun huoltoliikkeeseen.

- Sijoita tuote tasaiselle alustalle tärinän välttämiseksi.
- Aseta tuote vähintään 30 cm:n päähän lämmittimestä, liedestä ja vastaavista lämmönlähteistä sekä vähintään 5 cm:n päähän lämpöpattereista.
- Älä altista laitetta suoralle auringonvalolle tai säilytä sitä kosteissa paikoissa.
- Tuote vaatii riittävän ilmanvaihdon toimiakseen tehokkaasti.
- Jos laite sijoitetaan alkoviini, muista jättää vähintään 5 cm väli laitteen ja katon sekä seinien väliin.
- Älä asenna tuotetta paikassa, jossa lämpötila on alle $-5\text{ }^{\circ}\text{C}$.

3.2. Muovikiilojen kiinnittäminen

Käytä mukana tulleita muovisia kiiloja varmistamaan, että laitteen ympärille jää tarpeeksi tilaa, jotta ilma pääsee kiertämään tuotteen ja seinän välissä.

1. Kiinnittääksesi kiilat, irrota tuotteessa olevat ruuvit ja käytä kiilojen mukana tulleita ruuveja.
2. Kiinnitä 2 muovikiilaa kuvassa osoitetulla tavalla.

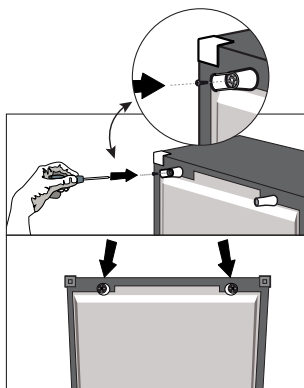

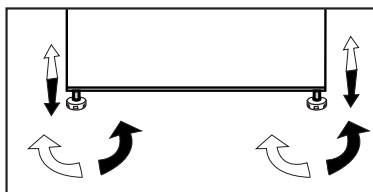

3.3. Jalustan säätäminen

Jos tuote ei ole tasapainossa, säädä etuosan säädettäviä jalkoja kiertämällä niitä oikealle tai vasemmalle.



Asennus

3.4. Virtaliitäntä

	VAROITUS: Älä käytä virtaliitännässä jatkojohtoja.
	VAROITUS: Vaurioitunut virtajohto tulee vaihtaa valtuutetun huoltoliikkeen toimesta.
	Kun asetat kaksi jäädytintä vierekkäin, jätä niiden väliin vähintään 4 cm.

- Yrityksemme ei ota vastuuta vahingoista, jotka ovat aiheutuneet laitteen käytöstä ilman maadoitusta ja virtaliitäntää, jotka täyttävät kansallisissa säädöksissä asetetut vaatimukset.
- Virtapistokkeen on oltava helposti ulottuvilla asennuksen jälkeen.
- Liitä jääkaappi maadoitettuun pistorasiaan, josta saadaan 220-240 V/50 Hz jännite. Pistokkeessa tulee olla 10-16 A sulake.
- Älä käytä pistorasian ja jääkapin välissä minkäänlaista jatkojohtoa.

	Varoitus kuumista pinnoista Tuotteen sivuseinät on varustettu kylmäainaputkilla jäädytysjärjestelmän parantamiseksi. Kylmäaine korkealla lämpötilalla voi virrata näillä alueilla, mikä johtaa kuumii sivuseinien pintoihin. Tämä on normaalia eikä vaadi huoltoa. Ole varovainen koskiessasi näihin alueisiin.
--	--

4.1. Ohjeita energian säästämiseksi



Tuotteen liittäminen elektroniseen virransäästöjärjestelmään on haitallista, sillä se saattaa vahingoittaa laitetta.

- Älä pidä jääkaapin ovia auki pitkiä aikoja.
- Älä aseta kuumaa ruokaa tai juomia jääkaappiin.
- Älä ylitäytä jääkaappia, sillä tällöin sisäinen ilmavirtaus estyy ja jääkaapin jäädytysteho heikkenee.
- Jotta voisit asettaa maksimimäärän elintarvikkeita jääkaapin viilennysosastoon, voit irrottaa ylälaatikot ja asettaa ne lasihyllylle. Jääkaapin ilmoitettu virrankulutus on mitattu irrottamalla viilennys-, jääpala-astia ja ylälaatikot jotta jääkaappiin mahtuisi mahdollisimman paljon elintarvikkeita. Alalaatikon käyttäminen elintarvikkeiden säilömiseen on erittäin suositeltavaa. Energiansäästötoiminto tulee asettaa päälle energiankulutuksen minimoimiseksi.
- Älä aseta elintarvikkeita viilennystuuletin eteen jotta et tukkisi siitä tulevaa ilmavirtaa. Tuuletinta suojaavan ritilän ja elintarvikkeiden väliin tulee jättää vähintään 3cm verran tyhjää tilaa.
- Laitteen ominaisuuksista riippuen, jäisten elintarvikkeiden sulatus jäädytyslokerossa varmistaa virransäästön ja säilyttää ruoan laadun.
- Elintarvikkeet tulee säilöä käyttäen viilennysosaston laatikoita energiankulutuksen minimoimiseksi sekä elintarvikkeiden parempaa säilömistä varten.
- Elintarvikkeiden pakkausten ei tule olla suorassa kosketuksessa viilennysosaston lämpötilanturin kanssa. Jos näin pääsee käymään, laitteen energiankulutus voi lisääntyä.

- Varmista, että elintarvikkeet eivät ole kosketuksissa jäädytyslokeron lämpöanturin kanssa alla kuvatulla tavalla.

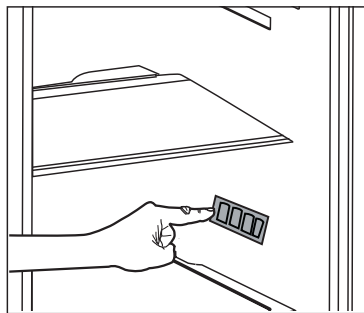

4.2. Ensimmäinen käyttökerta

Ennen jääkaapin käyttämistä, varmista että kaikki esivalmistelut on suoritettu kohdissa "Turvallisuus" ja ympäristöä koskevat ohjeet" ja "Asennus" kuvatulla tavalla.

- Anna jääkaapin olla päällä 6 tunnin ajan tyhjänä äläkä avaa ovea, jos se ei ole aivan välttämätöntä.



Laitteesta kuuluu varoitusäänimerkki, kun kompressori on päällä. On täysin normaalia, että ääni kuuluu vaikei kompressori olisikaan päällä. Tämä johtuu siitä, että jäädytysjärjestelmässä on kompressoituja nesteitä ja kaasuja.



Laitteen etureunat saattavat lämmetä. Tämä on normaalia. Näiden alueiden on tarkoitus lämmitä kondensaation estämiseksi.



Joissakin malleissa merkivalopaneeli sammuu automaattisesti 5 minuutin kuluttua oven sulkemisesta. Se käynnistyy automaattisesti jos jääkaapin ovi avataan tai jotakin painiketta painetaan.

- Koska lämmin ja kostea ilma ei pääse tuotteen sisälle, kun ovia ei avata, tuotteen toiminta optimoidaan silloin siten, että ruoan laatu säilyy riittävän hyvänä. Toiminnot ja komponentit, kuten kompressori, tuuletin, lämmitin, sulatus, valaistus ja näyttö, toimivat silloin tarpeen mukaan, jotta tuotteen energiankulutus olisi mahdollisimman alhainen.

5 Tuotteen käyttö

5.1. Merkkivalopaneeli

Merkkivalopaneelilla voit asettaa lämpötilan ja asettaa muita laitetoimintoja avaamatta jääkaapin ovea. Paina toimintoasetuksissa kuvauksia vastaavia painikkeita.

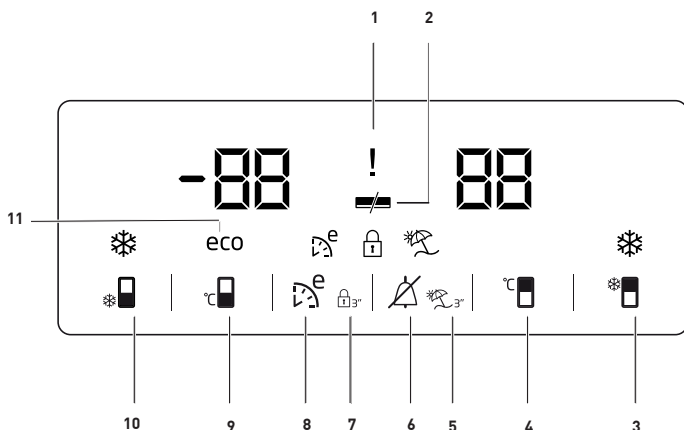

1. Sähkökatkon / korkean lämpötilan / virhevaroituksen merkkivalo:

Merkkivalo (ⓘ) syttyy laitteen sähkökatkon, korkean lämpötilan tai virhevaroitusten aikana. Pidempään kestävien sähkökatkojen aikana pakastinosaston saavuttama korkein lämpötila vilkkuu digitaalisessa näytössä. Sammuta hälytys painamalla hälytyksen sammutuspainiketta (⏏), kun olet tarkistanut pakastinosastossa olevat elintarvikkeet.

2. Energiansäästötoiminto (näyttö sammutettu):

Jos laitteen ovia pidetään pitkään kiinni, energiansäästötoiminto aktivoituu automaattisesti ja energiansäästösymboli syttyy palamaan. (⏏) Energiansäästötoiminnon ollessa aktiivinen kaikki näytön kuvakkeet, paitsi energiansäästökuvake, sammuvat. Kun energiansäästötoiminto on aktiivinen, ja jotain painiketta painetaan tai ovi avataan, energiansäästötoiminto perutaan ja näytön kuvakkeet palaavat normaaleiksi.

Energiansäästötoiminto on aktiivinen tehtaalta toimitettaessa, eikä sitä voi peru.

3. Pikajääkaappitoiminto

Painikkeella on kaksi toimintoa. Näpäytä painiketta aktivoitaksesi tai poistaaksesi käytöstä pikajäähdystoiminnon. Pikajäähdystysmerkkivalo kytkeytyy pois päältä ja laite palaa normaaliasetukseensa. (⏏)



Käytä pikajäähdystoimintoa, kun haluat jäädyttää nopeasti jääkaappiin asetetun ruoan. Jos haluat jäädyttää suuria määriä tuoretta ruokaa, aktivoi tämä toiminto, ennen kuin laitat ruokaa jääkaappiin.





Jollei peruuta toimintoa, pikajäähdystoiminto peruu itsensä automaattisesti tunnin kuluttua tai jääkaappiosaston saavuttaessa vaaditun lämpötilan.



Tämän käyttöohjeen kuvat ovat viitteellisiä, eivätkä välttämättä vastaa täysin tuotettasi. Mikäli tuotteesi ei sisällä joitakin osia, tiedot koskevat muita malleja.



Tuotteen käyttö

	Mikäli painat pikajäähdytyspainiketta toistuvasti lyhyin väliajoin, sähköpiiri aktivoituu mutta kompressor ei käynnisty välittömästi.
	Toimintoa ei palauteta, kun virta palaa sähkökatkon jälkeen.

4. Jääkaappiosaston lämpötilan asetuspainike

Paina tätä painiketta asettaaksesi jääkaappiosaston lämpötilaksi 8, 7, 6, 5, 4, 3, 2, 1, 8... astetta. Aseta jääkaappiosaston lämpötila halutuksi painamalla tätä painiketta. 



5. Lomatoiminto

Aktivoi lomatoiminto painamalla painiketta  3 sekunnin ajan, jolloin lomatilän merkkivalo  aktivoituu. Kun lomatoiminto on aktiivinen, jääkaappiosaston lämpötilan ilmaisimessa näkyy "- -", eikä jääkaappiosaston jäähdytystä suoriteta. Toiminto ei sovi ruoan säilyttämiseen viileässä tilassa. Muita osastoja jäähdytetään edelleen niiden asetuslämpötilojen mukaan. Peruuta toiminto painamalla Lomatoiminto-painiketta uudelleen.

6. Hälytys pois -varoitus:

Jos annetaan sähkökatkoksen / korkean lämpötilan hälytys, sammuta hälytys painamalla hälytyksen sammutuspainiketta , kun olet tarkistanut pakastinosastossa olevat elintarvikkeet.

7. Näppäinlukko

Paina näppäinlukon  painiketta yhtä aikaa 3 sekuntia. Näppäinlukon symboli  syttyy ja näppäinlukkotoiminto on aktiivinen. Painikkeet eivät toimi, jos näppäinlukkotila

on aktiivinen. Paina näppäinlukon painiketta jälleen yhtä aikaa 3 sekuntia. Näppäinlukon kuvake sammuu ja näppäinlukkotoiminnosta poistutaan.

Paina **näppäinlukko**-painiketta, jos haluat estää jääkaapin lämpötilan muuttamisen .

8. Eko fuzzy

Pidä Eko fuzzy -painiketta painettuna 1 sekunnin ajan aktivoiaksesi eko fuzzy -toiminnon. Jääkaappi toimii taloudellisimmalla asetuksella vähintään 6 tunnin kuluessa ja taloudellisen käyttötilan ilmaisen palaa toiminnon ollessa käytössä . Pidä Eco fuzzy -painiketta painettuna 3 sekunnin ajan poistaaksesi eko fuzzy -toiminnon käytöstä. Merkkivalo palaa 6 tunnin ajan, kun eko fuzzy on aktivoitu.

9. Pakasteosaston lämpötilan asetuspainike

Näpäytä tätä painiketta asettaaksesi pakastinosaston lämpötilan -18, -19, -20, -21, -22, -23, -24, -18... asteeseen. Aseta pakastinosaston lämpötila halutuksi painamalla tätä painiketta. 

10. Pikapakastustoiminnon painike / Jääpalakone päällä/pois-painike

Näpäytä painiketta aktivoiaksesi tai poistaaksesi pikajäähdytystoiminnon käytöstä. Kun aktivoit toiminnon, pakastinosasto jäähdytetään asetuslämpötilaa kylmemmäksi.  Kytke jääpalakone päälle ja pois painamalla painiketta 3 sekunnin ajan.



Käytä pikapakastustoimintoa, kun haluat pakastaa nopeasti pakastimeen asetetun ruoan. Jos haluat pakastaa suuria määriä tuoretta ruokaa, aktivoi tämä toiminto, ennen kuin laitat ruokaa pakastimeen.

Tuotteen käyttö



Jos et peruuta toimintoa, pikapakastustoiminto peruuttaa itsensä automaattisesti 24 tunnin kuluttua, tai kun pakastinosasto saavuttaa vaaditun lämpötilan.



Toimintoa ei palauteta, kun virta palaa sähkökatkon jälkeen.

11. Taloudellisen käytön ilmainen

Ilmaisee, että laite on energiatehokkaassa tilassa. **(eco)** Merkkivalo on aktiivinen, jos pakastinosaston lämpötilaksi on asetettu -18 tai jos energiaa säästävä jäähdytys suoritetaan eko-ekstratoiminnon vuoksi.



Taloudellisen käytön merkkivalo sammutetaan, kun pikajäähdytys- tai pikapakastustoiminnot on valittu.

Tuotteen käyttö

5.2. Tuoreen ruoan pakastaminen

- Elintarvikkeiden laadun säilyttämiseksi pakastelokeroon asettavat elintarvikkeet tulee pakastaa mahdollisimman nopeasti. Käytä pikapakastusta.
- Elintarvikkeiden pakastaminen tuoreena pidentää niiden säilytysaikaa pakastelokerossa.
- Pakkaa elintarvikkeet ilmatiiviisiin pakkauksiin ja sulje ne huolellisesti.
- Varmista, että elintarvikkeet pakataan ennen niiden laittamista pakastimeen. Käytä perinteisen pakkauspaperin sijaan alumiinifoliota, kostumatonta paperia, muovipussia tai vastaavia pakkausmateriaaleja.



pakastusosaston jää sulaa automaattisesti.

- Merkitse pakkauksiin niiden pakkauspäivämäärät ennen pakastamista. Tämä auttaa määrittelemään elintarvikkeiden tuoreuden, joka kerta kun pakastin avataan. Pidä aiemmin pakattuja elintarvikkeita pakastimen etuosassa, jolloin ne käytetään ensin.
- Pakastetut elintarvikkeet tulee käyttää välittömästi sulatuksen jälkeen eikä niitä saa pakastaa uudelleen.

- Älä pakasta suuria määriä elintarvikkeita kerrallaan.

Suurin pakastetun ruoan säilytysilavuus saadaan ilman laatikoita ja ylähyllyn suojaa pakastimessa. Tuotteessa ilmoitettu virrankulutus tarkoittaa pakastimen hyllyt täynnä ilman laatikoita ja ylähyllystä. Käytä lankahyllyä pakastimen alaosassa energiansäästön parantamiseksi. Suosittelemme, että asetat elintarvikkeet pakastimen ylähyllylle pakastamisen alussa.

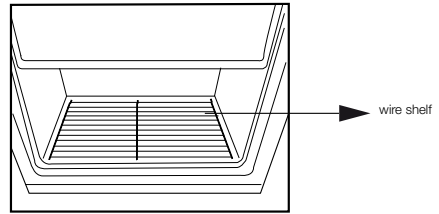

Pakastinosaston lämpötila-asetus	Viilennysaston lämpötila-asetus	Lisätietoja
-18 °C	4°C	Tämä on oletusarvoinen, suositeltu asetus.
-20, -22 tai -24 °C	4°C	Näitä asetuksia suositellaan, kun ympäristön lämpötila ylittää 30°C.
Pikapakastus	4°C	Käytä halutessasi jäädyttää elintarvikkeet pikaisesti. Kun jäädytys on valmis, laite palautuu alkuperäiseen tilaansa.
-18 °C tai kylmempi	2°C	Käytä näitä asetuksia, mikäli epäilet, että jäädytinkokero ei ole tarpeeksi kylmä ympäristön lämpötilasta tai oven avaamisesta johtuen.

Tuotteen käyttö

5.3. Elintarvikkeiden pakastamista koskevat suositukset

Lokeron lämpötilaksi tulee asettaa vähintään -18 °C.

1. Aseta elintarvikkeet pakastimeen mahdollisimman nopeasti sulamisen välttämiseksi.
2. Ennen jäädytystä, tarkista ettei elintarvikkeiden "viimeinen käyttöpäivä" ole ylittynyt.
3. Varmista, ettei elintarvikkeen pakkaus ole vahingoittunut.

5.4. Pakastimen tiedot

IEC 62552 standardin mukaisesti pakastimen tulee pystyä pakastamaan 4,5 kg elintarvikkeita -18 °C tai alaisemmassa lämpötilassa 24 tunnissa 100 litraa pakastetilaa kohti.

Elintarvikkeet voidaan säilyttää kauan, kun lämpötila on 18 °C tai sitä alaisempi.

Elintarvikkeet voidaan pitää tuoreina kuukausien ajan (syväpakastettuna -18 °C tai sitä alaisemmassa lämpötilassa).

Sulat elintarvikkeet eivät saa joutua kosketuksiin pakastettujen elintarvikkeiden kanssa osittaisen sulamisen estämiseksi. Keitä kasvokset ja suodata vesi pakastusajan pidentämiseksi. Aseta elintarvikkeet pakastimeen ilmatiiviissä pakkauksissa suodatuksen jälkeen. Älä pakasta banaaneja, tomaatteja, salaattia, selleriä, keitettyjä munia, perunoita tai niiden kaltaisia elintarvikkeita. Jos tämä elintarvike pilaantuu, ainoastaan sen ravintoarvot ja laatu heikkenevät. Pilaantuminen ei ole vaaraksi terveydelle.

5.5. Elintarvikkeiden sijoittaminen

Pakasteosaston tasot	Pakasteet kuten liha, kala, jäätelö, vihannekset yms.
Jäädytysosaston hyllyt	Astioissa olevat ruoat, kannelliset astiat, munat (kannellisissa astioissa)

Jäädytys-lokeron oven hyllyt	Pienet ja pakatut elintarvikkeet tai juomat
Vihanneslokeri	Hedelmät ja vihannekset
Tuoreiden elintarvikkeiden laatikko	Herkkutuotteet (aamiaistuotteet, lyhyen ajan sisällä käytettävät lihatuotteet)

5.6. Ovi auki hälytys

(Vaihtoehtoinen)

Laite antaa äänimerkin jos sen ovea ei suljeta viimeistään minuutin kuluttua oven avaamisesta. Äänimerkki lakkaa kuulumasta, kun ovi suljetaan tai painetaan mitä tahansa näytön (mikäli käytettävissä) painiketta.

Ovi auki -hälytys ilmaistaan sekä äänimerkillä että silmännähtävällä varoituksella. Jääkaapin sisällä oleva valaisin sammuu jos ovea pidetään auki 10 minuutin ajan.

5.7. Oven avauspuolen vaihtaminen

Voit vaihtaa jääkappisi oven avauspuolta sen mukaan minne jääkaappi sijoitetaan. Tehdäksesi tämän, ota yhteyttä lähimpään valtuutettuun huoltopisteeseen.

Ylläoleva kuvaus on yleisluontoinen. Tarkista pakkauksen sisällä oleva varoituskyllti koskien oven avauspuolen vaihtamista.

5.8. Sisävalo

Sisävalo käyttää LED-lamppua. Mikäli lampussa esiintyy ongelmia, ota yhteyttä valtuutettuun huoltopisteeseen.

Tämän laitteen valaisinta/valaisimia ei voida käyttää kodin valaisemiseen. Tämän valaisimen käyttötarkoitus on auttaa käyttäjää sijoittamaan elintarvikkeet jääkaappiin / pakastimeen turvallisella ja huolettomalla tavalla.

6 Huolto ja puhdistus

Tuotteen säännöllinen puhdistus pidentää sen käyttöikää.



VAROITUS: Irrota jääkaappi virtalähteestä ennen sen puhdistamista.

- Älä käytä puhdistamiseen teräviä ja hankaavia työkaluja, saippuaa, puhdistusaineita, kaasua, bensiiniä, lakkaa tai muita vastaavia aineita.
- Jos tuote ei ole itesesulattavaa mallia, jääkaappiosaston takaseinään saattaa muodostua vesipisaroihin ja enintään sormenleveyden paksuinen jääkerros. Älä puhdista tai koskaan käytä öljyä tai muita samankaltaisia aineita laitteen takaseinän puhdistamiseen.
- Käytä ainoastaan hieman kosteaa mikrokuituliinaa laitteen ulkopinnan puhdistamiseen. Sienet ja muuntyyppiset puhdistusliinat voivat naarmuttaa laitteen pintaa.
- Liuota veteen teelusikallinen karbonaattia. Kostuta liina vedessä ja purista siitä liika vesi.. Pyyhi laite liinalla ja kuivaa huolellisesti.
- Pidä huoli, ettei vettä joudu lampun suojalle tai muihin sähköisiin osiin.
- Puhdista ovi märällä liinalla. Poista jääkaapin sisältä kaikki tavarat irrottaaksesi oven ja hyllyt. Irrota hyllyt nostamalla. Puhdista ja kuivaa hyllyt ja kiinnitä ne takaisin liu'uttamalla ne paikalleen ylhäältä alaspäin.
- Älä käytä kloorattua vettä tai puhdistusaineita ulkopintojen ja kromattujen osien puhdistukseen. Kloori saa metalliosat ruostumaan.
- Älä käytä teräviä tai hankaavia työkaluja tai saippuaa, kodin puhdistusaineita, pesuaineita, bensaa, bentseenia, vahaa jne. muuten muoviosissa olevat merkinnät lähtevät irti ja osat voivat muuttaa muotoaan. Käytä puhdistamiseen lämmintä vettä sekä pehmeää liinaa ja kuivaa laite sen jälkeen.

6.1. Hajujen ehkäisy

Tuote on valmistettu hajuttomista materiaaleista. Elintarvikkeiden säilyttäminen väärällä tavalla ja riittämätön puhdistus saattaa kuitenkin johtaa hajujen kehittymiseen.

Jotta näin ei kävisi, puhdista sisäpuoli hiilhihapotetulla vedellä 15 päivän välein.

- Pidä ruoka suljetuissa astioissa. Mikro-organismit voivat levitä sulkemattomista asioista ja aiheuttaa hajuja.
- Älä säilytä jääkaapissa vanhentuneita ja pilaantuneita elintarvikkeita.

6.2. Muovipintojen suojaaminen

Öljyroiskeet tulee puhdistaa muovipinnoilta välittömästi, sillä ne saattavat vahingoittaa niitä.

Tarkista tämä lista, ennen kuin otat yhteyttä huoltopisteeseen. Näin säästät sekä aikaa että rahaa. Tämä luettelo sisältää yleisiä ongelmatilanteita, jotka eivät liity valmistusvirheisiin tai virheellisiin materiaaleihin. Tiedyt tässä mainitut ominaisuudet, eivät ehkä koske sinun tuotettasi.

Jääkaappi ei toimi.

Virtapistoke ei ole kunnolla pistorasiassa. >>>

Aseta virtapistoke kunnolla pistorasiaan.

Pistorasiaan liittyvä sulake tai pääsulake on palanut. >>> Tarkista sulakkeet.

Kosteuden tiivistyminen viileäkaapin sivuseiniin (MULTI ZONE, COOL, CONTROL ja FLEXI ZONE).

Ovi avataan liian usein >>> varo, ettet avaa laitteen ovea liian usein.

Ympäristö on liian kostea Älä asenna tuotetta kosteisiin tiloihin.

Nesteitä sisältävät ruoat ovat avonaisissa astioissa. >>> Nesteitä sisältävät ruoat tulee säilyttää suljetuissa astioissa.

Laitteen ovi on jätetty auki. >>> Älä pidä jääkaapin ovea auki pitkiä aikoja.

Termostaatti on asetettu liian alhaiseen lämpötilaan. >>> Aseta termostaatti asianmukaiseen lämpötilaan.

Kompressor ei toimi.

Äkillisen virtakatkoksen yhteydessä tai vedettäessä virtapistoke pistokkeesta ja asetettaessa se jälleen takaisin, kaasupaine tuotteen jäähditysjärjestelmässä ei ole tasapainossa, mikä laukaisee kompressorin turvakatkaisijan. Tuote käynnistyy tämän jälkeen noin 6 minuutin kuluttua. Jos laite ei käynnisty uudelleen tämän ajan kuluttua, ota yhteyttä valtuutettuun huoltoliikkeeseen.

Sulatus on käynnissä. >>> Tämä on normaalia täysautomaattiselle sulatuslaitteelle. Sulatus suoritetaan tietyin väliajoin.

Laitetta ei ole kytketty verkkovirtaan. >>> Varmista, että virtapistoke on pistorasiassa.

Lämpötilan asetus on virheellinen. >>> Valitse asianmukainen lämpötila-asetus.

Virtaa ei ole saatavilla. >>> Laitteen toiminta jatkuu normaalisti, kun virta palautuu.

Jääkaapin muodostama ääni lisääntyy käytön aikana.

Laitteen toiminta voi vaihdella ympäristön lämpötilan vaihteluista riippuen. Tämä on normaalia, eikä kyseessä ole laitteen toimintahäiriö.

Vianetsintä

Jääkaappi käy liian usein tai liian pitkään.

- Uusi laite voi olla aikaisempaa suurempi. Suuremmat laitteet käyvät pidempiä aikoja.
- Huoneenlämpötila saattaa olla liian korkea. >>> Laite käy normaalisti kauemmin korkeammassa huoneenlämpötilassa.
- Laite on mahdollisesti äskettäin kytketty verkkovirtaan tai sen sisälle on laitettu uusi elintarvike. Laitteelta kestää kauemmin saavuttaa asetettu lämpötila, mikäli pistoke on äskettäin kytketty pistorasiaan tai jääkaappiin on asetettu uusi elintarvike. Tämä on normaalia.
- Laitteeseen on asetettu äskettäin suuria määriä kuumia elintarvikkeita. >>> Älä aseta kuumaa ruokaa jääkaappiin.
- Ovia on avattu usein tai niitä on pidetty kauan auki. >>> Laite käy kauemmin sen sisällä liikkuvan lämpimän ilman vuoksi. Älä avaa ovea liian usein.
- Pakastimen tai jäähdyttimen ovi saattaa olla raollaan. >>> Tarkista, että kaikki ovet on suljettu hyvin.
- Laitteen lämpötila on saatettu asettaa liian alhaiseksi. >>> Aseta korkeampi lämpötila ja odota, että laite saavuttaa asetetun lämpötilan.
- Jääkaapin tai pakastimen oven tiiviste saattaa olla likainen, kulunut, rikki tai pois paikaltaan. >>> Puhdista tai vaihda tiiviste. Mikäli tiiviste on vaurioitunut, laite saattaa käydä kauemmin pitääkseen yllä valitun lämpötilan.

Pakastimen lämpötila on hyvin alhainen, mutta viileäkaapin lämpötila on riittävä.

- Pakastelokeron lämpötila on säädetty hyvin alhaiseksi. >>> Aseta pakastelokeron lämpötila korkeammaksi ja tarkista uudelleen.

Viileäkaapin lämpötila on matala, mutta pakastimen lämpötila on riittävä.

- Viileäkaapin lämpötila on säädetty hyvin alhaiseksi. >>> Aseta viileäkaapin lämpötila korkeammaksi ja tarkista uudelleen.

Viileäkaapissa pidetyt elintarvikkeet ovat jäässä.

- Viileäkaapin lämpötila on säädetty hyvin alhaiseksi. >>> Aseta pakastelokeron lämpötila korkeammaksi ja tarkista uudelleen.

Viileäkaapin tai pakastelokeron lämpötila on liian korkea.

- Viileäkaapin lämpötila on säädetty hyvin korkeaksi. >> Viileäkaapin lämpötila-asetus vaikuttaa pakastelokeron lämpötilaan. Vaihda jäähdyttimen tai pakastimessa matkustamon lämpötilaa ja odota kunnes osastojen avata säätää tehon tasolle.
- Ovia on avattu usein tai niitä on pidetty kauan auki. >>> Älä avaa ovea liian usein.
- Ovi saattaa olla rikki. >>> Sulje ovi kunnolla.
- Laite on mahdollisesti äskettäin kytketty verkkovirtaan tai sen sisälle on laitettu uusi elintarvike. >>> Tämä on normaalia. Laitteelta kestää kauemmin saavuttaa asetettu lämpötila, mikäli pistoke on äskettäin kytketty pistorasiaan tai jääkaappiin on asetettu uusi elintarvike.
- Laitteeseen on asetettu äskettäin suuria määriä kuumia elintarvikkeita. >>> Älä aseta kuumaa ruokaa jääkaappiin.

Tärinä tai ääni

- Alusta ei ole tasainen. Jos tuote tärisee, kun sitä liikutetaan hitaasti, säädä jalustaa laitteen tasapainottamiseksi. Varmista myös, että alusta kannattaa laitteen.
- Laitteen päälle asetetut esineet saattavat aiheuttaa ääniä. >>> Poista kaikki laitteen päälle asetetut esineet.

Vianetsintä

Laitteesta kuuluu läikkyvän tai suihkuavan nesteen muodostamaa ääntä.

- Tuotteen toiminta perustuu nesteen ja kaasun virtaukseen. >>> Tämä on normaalia, eikä kyseessä ole laitteen toimintahäiriö.

Laitteesta kuuluu puhaltavan tuulen ääni.

- Laite käyttää jäähdytykseen tuuletinta. Tämä on normaalia, eikä kyseessä ole laitteen toimintahäiriö.

Laitteen sisäseinissä on kondensoitunutta kosteutta.

- Kuuma ja kostea sää lisää jäätymistä ja kondensaatiota. Tämä on normaalia, eikä kyseessä ole laitteen toimintahäiriö.
- Ovia on avattu usein tai niitä on pidetty kauan auki. >>> Älä avaa ovia liian usein, Mikäli ovi on auki, sulje se.
- Ovi saattaa olla rikki. >>> Sulje ovi kunnolla.

Laitteen ulkopinnoissa tai ovien välissä on tiivistynyttä kosteutta.

- Käyttöympäristön ilma saattaa olla kosteaa, tämä on normaalia kostealla säällä. >>> Tiivistynyt höyry haihtuu, kun kosteus vähenee.

Laitteen sisäpuoli haisee pahalta.

- Laitetta ei ole puhdistettu säännöllisesti. >>> Puhdista laitteen sisäpuoli säännöllisesti sienellä, lämpimällä vedellä ja hiilihapotetulla vedellä.
- Joistakin asioista ja pakkausmateriaaleista lähtee hajua. >>> Käytä hajuttomia astioita ja pakkausmateriaaleja.
- Elintarvikkeita ei ole säilytetty suljetuissa astioissa. >>> Säilytä ruoka suljetuissa astioissa. Mikro-organismit voivat levitä sulkemattomista asioista ja aiheuttaa hajuja.
- Poista vanhentuneet tai pilaantuneet elintarvikkeet.

Ovi ei sulkeudu.

- Elintarvikepakkaukset saattavat estää ovea sulkeutumasta. >>> Tarkista, estääkö jokin pakkaus ovea sulkeutumasta.
- Laite ole alustallaan täysin pystysuorassa asennossa. >>> Säädä jalkoja tasapainottaaksesi laitteen.
- Alusta ei ole tasainen. >>> Varmista, että alusta on tasainen ja että se kantaa laitteen painon.

Vihanneslaatikko on juuttunut.

- Elintarvikkeet saattavat koskettaa vetolaatikon yläosaa. >>> Tarkista, miten elintarvikkeet ovat laatikossa.

Jos Tuotteen Pinta On Kuuma.

- Korkeat lämpötilat voidaan havaita kahden oven välillä, sivupaneeleissa ja takaritilässä laitteen ollessa käytössä. Tämä on normaalia eikä vaadi huoltotoimenpiteitä! Ole varovainen joutuessasi kosketuksiin näiden alueiden kanssa.



VAROITUS: Mikäli ongelma ei ratkea tässä osiossa annettuja ohjeita noudattaen, ota yhteyttä valtuutettuun huoltopisteeseen. Älä yritä korjata tuotetta itse.

VASTUUVAPAUCLAUSEKE / VAROITUS

Loppukäyttäjä voi suorittaa joitakin (yksinkertaisia) korjauksia ilman turvallisuusongelmia tai käyttöturvallisuuden heikkenemistä, olettaen, että ne suoritetaan rajoitusten ja seuraavien ohjeiden mukaan (katso osa "Itsekorjaus").

Siksi, jos osassa "Itsekorjaus" ei ole muuta todettu, korjaukset on luovutettava rekisteröidylle ammattimaiselle asentajalle turvallisuusongelmien välttämiseksi. Rekisteröity ammattimainen asentaja on henkilö, jolla on pääsy tämän tuotteen valmistajan ohjeisiin ja varaosaluetteloon, direktiivin 2009/125/EC mukaan kuvattujen menetelmien mukaisesti.

Mutta vain huoltoedustaja (ts. valtuutettu ammattimainen asentaja), johon voit ottaa yhteyden käyttöohjeessa/takuukortissa olevasta puhelinnumerosta tai valtuutetun jälleenmyyjän kautta, joka suorittaa korjaukset takuuehtojen mukaisesti. Huomaa siksi, että ammattimaisen asentajan suorittamat korjaukset (joita Beko ei ole valtuuttanut), mitätöi takuun.

Itsekorjaus

Loppukäyttäjä voi suorittaa itsekorjaukset seuraavien varaosien kohdalla: ovenkahvat, oven saranat, hyllyt, korit ja oven tiivisteet (päivitetty luettelo on myös saatavissa osoitteessa support.beko.com 1. maaliskuuta 2021 lähtien

Tämän lisäksi on tuoteturvallisuuden varmistamiseksi ja vakavien henkilövahinkojen välttämiseksi mainitut itsekorjaukset suoritettava käyttöohjeessa tai osoitteessa support.beko.com olevien itsekorjausta koskevien ohjeiden mukaan. Irrota laite virransyötöstä ennen korjausten aloittamista.

Loppukäyttäjän suorittamat korjaukset tai korjausyritykset osille, joita ei ole mainittu kyseisessä luettelossa ja/tai käyttöohjeessa tai osoitteessa support.beko.com olevien itsekorjausohjeiden laiminlyöminen, voi johtaa turvallisuusongelmiin Beko hallinnan ulkopuolella ja voi mitätöidä tuotteen takuun.

Siksi suosittelemme, että loppukäyttäjät välttävät korjausten suorittamista, joita ei ole mainittu varaosaluettelossa, vaan ottavat yhteyden valtuutettuun tai rekisteröityyn ammattimaiseen asentajaan. Toisaalta nämä loppukäyttäjän suorittamat korjausyritykset voivat johtaa turvallisuusongelmiin ja tuotevaurioihin ja aiheuttaa tulipalon, tulvan, sähköiskun ja vakavaan henkilövahinkoon.

Esimerkkinä, mutta ei rajoittuen näihin, seuraavat korjaukset on luovutettava valtuutetulle tai rekisteröidylle ammattimaiselle asentajalle: kompressori, jäähdytyspiiri, pääpiirilevy, invertterilevy, näyttökortti jne.

Valmistajaa/myyjää ei voida pitää vastuussa, mikäli loppukäyttäjä ei noudata yllä mainittuja ohjeita.

Varaosat ovat saatavissa ostamaasi jääkaapin 10 vuoden ajan.

Tämän aikana, varaosat ovat saatavissa jääkaapin toiminnan varmistamiseksi.

Ostamasi jääkaapin minimitakuuaika on 24 kuukautta.

Tämä tuote on varustettu "G" energialuokan valolähteellä.

Tuotteen valolähteen saa suorittaa vain ammattitaitoinen asentaja.