

# Napařovací žehlička Naparovacia žehlička

Návod k obsluze  
Návod na obsluhu

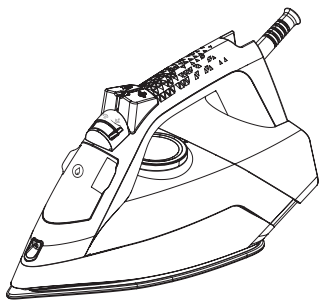

SIM 3124 D

CZ | SK

01M-8814933200-1719-01

**beko**

## **1 Důležité pokyny ohledně bezpečnosti a životního prostředí..... 9**

- 1.1 Všeobecná bezpečnost.....9
- 1.2 Shoda se směrnicí WEEE a likvidace starého spotřebiče:..... 12
- 1.3 Shoda se směrnicí RoHS..... 13
- 1.4 Informace o obalech ..... 13

## **2 Použití..... 14**

- 2.1 Účel použití..... 14
- 2.2 První použití ..... 14
- 2.3 Plnění zásobníku vody..... 14
- 2.4 Nastavení teploty ..... 15
- 2.5 Tabulka nastavení teploty a páry .. 15
- 2.6 Žehlení s párou ..... 16
- 2.7 Parní ráz ..... 16
- 2.8 Vertikální žehlení s párou..... 17
- 2.9 Kropení vodou..... 17
- 2.10 Žehlení bez páry..... 17
- 2.11 Systém proti odkapávání ..... 17
- 2.12 Automatické vypnutí (Auto-Off) 18

## **3 Čištění a péče ..... 19**



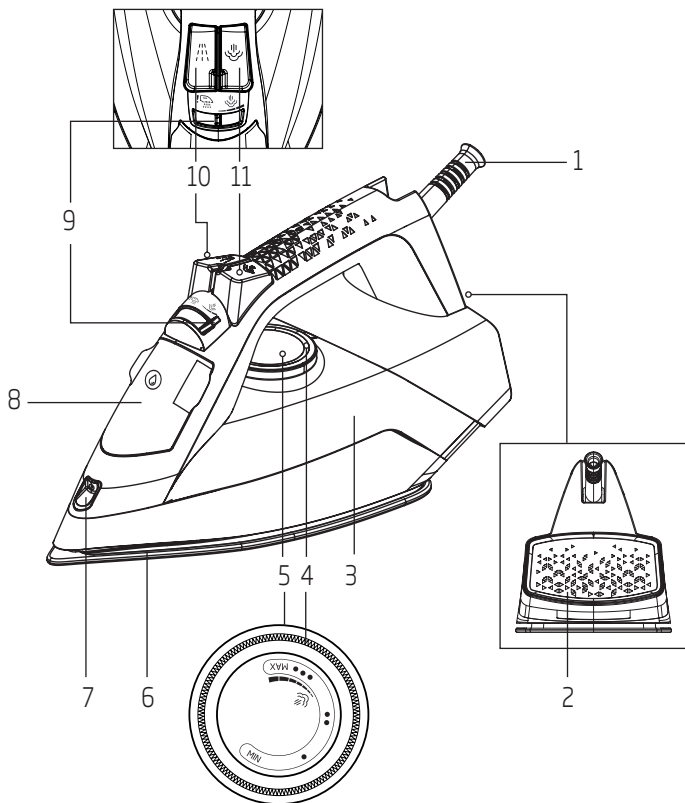

- 3.1 Čištění ..... 19
- 3.2 Systém odstranění vodního kamene ..... 19
- 3.3 Samočištění..... 19
- 3.4 Uskladnění ..... 19
- 3.5 Manipulace a přeprava.....20

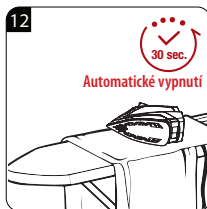
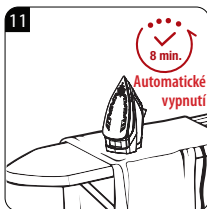
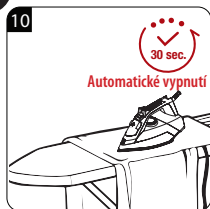
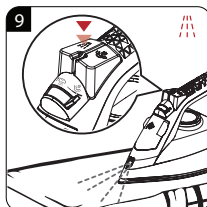
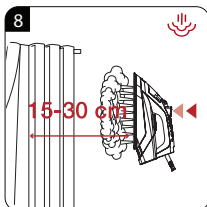
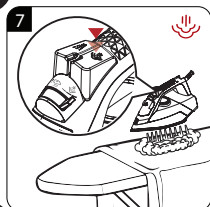
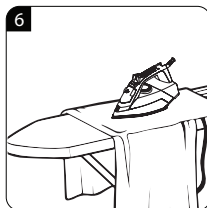
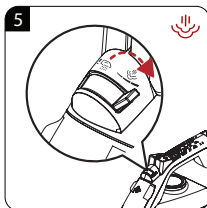
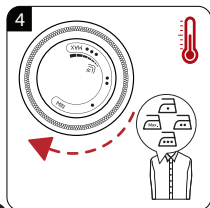
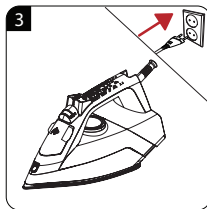
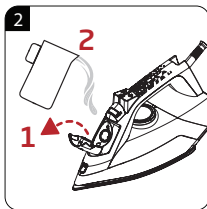
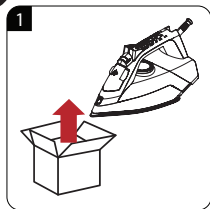
## **4 Odstranění případných problémů .....21**

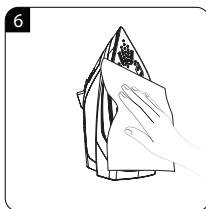
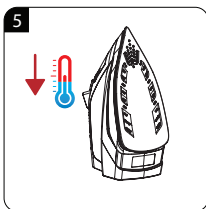
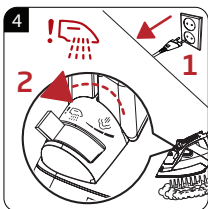
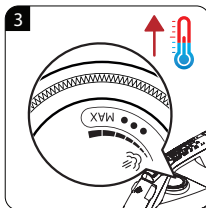
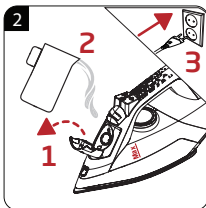
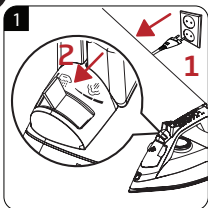
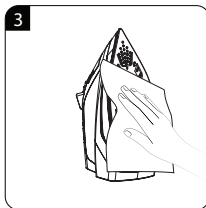
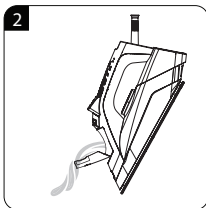
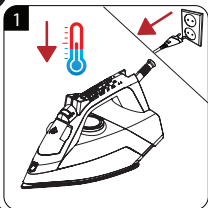
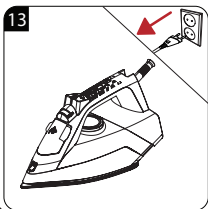





		
PROVOZ	PARNÍ RÁZ	AUTOMATICKÉ VYPNUTÍ
		
ČIŠTĚNÍ A ÚDRŽBA	SAMOČIŠTĚNÍ	

## Přečtěte si prosím nejprve tento návod k obsluze!

Vážení zákazníci,  
Děkujeme za volbu spotřebiče  
značky Beko. Doufáme, že získáte  
optimální výsledky z výrobku, který  
byl vyroben pomocí špičkové a  
nejmodernější technologie. Proto  
si prosím přečtěte celý návod  
k obsluze dříve, než výrobek  
použijete a uschovejte jej pro  
budoucí použití. V případě předání  
výrobku jiné osobě, předejte i  
tento návod. Dodržujte všechna  
varování a informace z návodu.

## Objasnění symbolů

V různých částech návodu se  
používají následující symboly:



Důležité informace  
a užitečné tipy pro  
použití.



**VAROVÁNÍ:** Varování  
na nebezpečné situace  
ohledně bezpečnosti  
života a majetku.



**VAROVÁNÍ:**  
Upozornění na horký  
povrch.



Riziko nebo popálení  
a opaření v důsledku  
páry.



Tento spotřebič byl vyroben v nejmodernějších závodech přátelských k životnímu prostředí.

1. Napájecí kabel
2. Železná odkládací deska
3. Zásobník vody
4. Indikátor termostatu a automatického vypnutí
5. Volič nastavení teploty
6. Žehlicí plocha
7. Tryska kropení vodou
8. Víko plnicího otvoru
9. Tlačítko nastavení množství páry/samočištění
10. Tlačítko kropení vodou
11. Tlačítko parního rázu

## Technické parametry

**Napětí:** 220 - 240 V/50-60 Hz

**Spotřeba elektrické energie:**  
2400 W

**Izolační třída:** I

**Parní ráz:**  
až do 120 g/min

**Nepřetržitě množství páry:**  
až do 35 g/min

Právo na technické a designové změny vyhrazeno.

Hodnoty, které jsou deklarovány v označení umístěném na vašem spotřebiči nebo v jiných tištěných dokumentech dodaných se spotřebičem, představují hodnoty získané v laboratořích podle příslušných norem. Tyto hodnoty se mohou lišit podle použití spotřebiče a okolních podmínek.



Tato část obsahuje bezpečnostní informace, které pomohou zabránit riziku poranění nebo poškození majetku.

Nedodržením těchto pokynů ztrácíte právo na záruku.

### 1.1 Všeobecná bezpečnost

- Spotřebič vyhovuje mezinárodním bezpečnostním standardům.
- Tento spotřebič mohou používat děti od 8 let a osoby s omezenými fyzickými, smyslovými nebo duševními schopnostmi, nebo bez dostatečných zkušeností a znalostí, pokud jsou pod dohledem nebo byly poučeny a porozuměly bezpečnému použití spotřebiče a případným rizikům. Nedovolte dětem, aby si hrály se spotřebičem. Čištění a uživatelskou údržbu nesmějí provádět děti bez dozoru dospělé osoby.

## Důležité pokyny ohledně bezpečnosti a životního prostředí

- Spotřebič nenechávejte bez dozoru, pokud je připojen k elektrické síti.
- Před plněním vody do zásobníku, odpojte spotřebič od elektrické sítě.
- Spotřebič používejte a skladujte na stabilní ploše.
- Při postavení spotřebiče na jeho základnu se ujistěte, zda je povrch pod ní rovný.
- Spotřebič nepoužívejte, pokud je poškozený přívodní kabel nebo samotný spotřebič. Kontaktujte autorizované servisní středisko.
- Pokud spotřebič spadne nebo z něj vytéká voda, nebo v případě jiné poruchy, kontaktujte autorizované servisní středisko. Nepoužívejte vadný spotřebič.
- Pokud spotřebič nepoužíváte nebo ho necháváte vychladnout, uchovávejte přívodní kabel a samotný spotřebič mimo dosah dětí mladších 8 let.
- Spotřebič není určen pro použití venku.

## Důležité pokyny ohledně bezpečnosti a životního prostředí

- Používejte originální nebo výrobcem doporučené náhradní díly.
- Spotřebič se nepokoušejte demontovat.
- Parametry elektrické sítě musí odpovídat údajům na výrobním štítku spotřebiče.
- Napájecí zásuvka spotřebiče musí být jištěna pojistkou s minimální hodnotou 16 A.
- Spotřebič připojujte pouze k uzemněné elektrické zásuvce.
- Pro napájení spotřebiče nepoužívejte prodlužovací kabel.
- Při odpojování spotřebiče netahejte za napájecí kabel.
- Spotřebič před čištěním odpojte od elektrické zásuvky.
- Napájecí kabel nenavíjejte okolo spotřebiče.
- Pokud je spotřebič připojen k elektrické zásuvce, nedotýkejte se spotřebiče ani jeho zástrčky mokřýma rukama.

- Žehlicí plocha a okolní místa mohou mít velmi vysokou teplotu. Kontakt s těmito místy může vést k popálení. Během nebo ihned po použití spotřebiče se nedotýkejte horkých ploch.
- Spotřebič nepoužívejte na ani v blízkosti hořlavých materiálů.
- V případě uchování obalových materiálů, je uložte mimo dosah dětí.

### 1.2 Shoda se směrnicí WEEE a likvidace starého spotřebiče:



Tento výrobek je v souladu se směrnicí EU WEEE (2012/19/EU). Tento výrobek je označen symbolem klasifikace odpadu z elektrických a elektronických zařízení (WEEE).

Tento symbol znamená, že tento výrobek se po skončení své životnosti nesmí likvidovat s ostatním komunálním odpadem. Použité zařízení se musí vrátit na oficiální sběrné místo pro recyklaci elektrických a elektronických zařízení. Pokud chcete najít tato sběrná místa, obraťte se na místní samosprávu nebo prodejce, od kterého jste výrobek zakoupili. Každá domácnost plní důležitou roli při zhodnocování a recyklaci starého spotřebiče. Správná likvidace použitého spotřebiče pomáhá předcházet možným negativním vlivům na životní prostředí a lidské zdraví.

### 1.3 Shoda se směrnicí RoHS

Výrobek, který jste si zakoupili, je v souladu se směrnicí EU RoHS (2011/65/EU). Neobsahuje škodlivé a zakázané materiály, uvedené ve směrnici.

### 1.4 Informace o obalech



Obalové materiály spotřebiče byly vyrobeny z recyklovatelných materiálů v souladu s našimi národními environmentálními předpisy. Nevyhazujte obalové materiály spolu s domovním nebo jiným odpadem.

Odneste jej na místo sběru obalových materiálů určené místní samosprávou.

## 2.1 Účel použití

Tento spotřebič je určen pouze pro použití v domácnosti a na žehlení; není vhodný pro profesionální účely.

## 2.2 První použití

Před prvním použitím naplňte dvakrát zásobník vody a vypusťte páru k odstranění zbytků z výroby. Používejte přitom opakovaně tlačítko parního rázu (11).



Můžete ucítit zápach nebo uvidíte bílé usazeniny vycházející z otvorů žehlicí plochy. Po provedení procesu vypuštění páry tento zápach a bílé nečistoty zmizí. V zásobníku vody se mohou také tvořit kapky vody; je to naprosto normální.

## 2.3 Plnění zásobníku vody



Váš spotřebič byl navržen pro použití vody z vodovodu. Pokud je voda velmi tvrdá, doporučujeme použít směs vody z vodovodu se stolní vodou.

## 2.4 Nastavení teploty



- Po připojení spotřebiče k elektrické síti nastavte teplotu podle typu látky, otočením voliče nastavení teploty (5) ve směru hodinových ručiček (viz 2.5).
  - Rozsvítí se indikátor termostatu (4).
- Když spotřebič dosáhne nastavené teploty, indikátor termostatu (4) zhasne a spotřebič je připraven k použití.

## 2.5 Tabulka nastavení teploty a páry

Při nastavení teploty spotřebiče dbejte na následující tabulku.

Typ látky	Nastavení teploty	Požadovaná teplota
Hedvábí	•	Nízká teplota
Vlna	••	Střední teplota
Bavlna	•••	Vysoká teplota
Len – Denim	Max	Vysoká teplota



- Pokud neznáte typ žehlené látky, začněte žehlit na nejméně viditelném místě prádla a zvolte správnou teplotu.
- Abyste zabránili lesklým místům na syntetických látkách jako je hedvábí, žehlete z rubové strany látky. Nepoužívejte funkci kropení vodou, abyste zabránili tvorbě skvrn.



**VAROVÁNÍ:** Před žehlením nejdříve zkontrolujte štítek na prádle.

## 2.6 Žehlení s párou



**VAROVÁNÍ:**

- Pro žehlení s párou musíte nastavit volič nastavení teploty mezi pozici „☺“ nebo „max“.
- Otočte tlačítko nastavení páry (9) do požadované úrovně páry.

## 2.7 Parní ráz



**VAROVÁNÍ:**

- Před opětovným stisknutím tlačítka parního rázu (11) počkejte několik sekund. Opakované stisknutí tlačítka může mít za následek to, že spolu s párou může na žehlicí plochu (6) vycházet voda.
- Na začátku žehlení nemusí několik prvních stisknutí způsobit parní ráz. Pokud chcete vytvořit parní ráz, musí být ovladač teploty v pozici „☺“ nebo vyšší pozici.
- Pro použití funkce parního rázu nesmí svítit indikátor termostatu (4).



## 2.8 Vertikální žehlení s párou



### VAROVÁNÍ:

- Spotřebič držte ve vzdálenosti 15–30 cm od prádla a záclon.
- Pokud se během žehlení rozsvítí indikátor termostatu (4), před použitím parního rázu počkejte, dokud indikátor nezhasne.
- Nikdy nemiřte proud páry na osoby ani zvířata.

## 2.9 Kropení vodou



Funkce kropení vodou vám usnadňuje odstranění záhybů.

## 2.10 Žehlení bez páry

Pro žehlení bez páry nastavte tlačítko nastavení páry (9) na pozici



Ponechání vody ve spotřebiči může být užitečné; v případě potřeby můžete použít funkci kropení vodou (10).

## 2.11 Systém proti odkapávání

Tato žehlička je vybavena funkcí zabraňující odkapávání: když je teplota velmi nízká, žehlička automaticky zastaví proud páry, aby tak zabránila kapání vody ze žehlicí plochy.

Pomocí systému proti odkapávání můžete dokonale vyžehlit i ty nejjemnější tkaniny.

## 2.12 Automatické vypnutí (Auto-Off)



- V případě automatického vypnutí, indikátor auto-off (4) bliká.
- Pokud se spotřebičem pohnete v horizontální poloze, dojde k zapnutí.
- Než žehlicí plocha (6) dosáhne předtím nastavenou teplotu, může to trvat přibližně 60 sekund.

## 3.1 Čištění



### VAROVÁNÍ:

- Po skončení žehlení odpojte spotřebič od elektrické zásuvky. Vodu ze zásobníku lze vylít po otevření víka (8) a nakloněním žehličky dopředu.
- Na čištění nepoužívejte benzín, drsné čističe ani tvrdé kartáčky.

## 3.2 Systém odstranění vodního kamene

Speciální filtr uvnitř zásobníku na vodu změkčuje vodu a zabraňuje hromadění vodního kamene na žehlicí ploše. Tento filtr je trvalý a nevyžaduje výměnu.

## 3.3 Samočištění



Funkce samočištění čistí vnitřek žehlicí plochy a odstraňuje nečistoty. Doporučujeme ji používat každých 10–15 dní.

## 3.4 Uskladnění

Pokud nebudete spotřebič delší dobu používat, pečlivě jej uskladněte.

- Před zvednutím spotřebiče, ho odpojte od elektrické zásuvky a nechte vychladnout.
- Vyprázdněte zásobník vody.
- Spotřebič a příslušenství uložte v originálním obalu.
- Uložte na chladném a suchém místě.
- Spotřebič uchovávejte mimo dosah dětí.

### 3.5 Manipulace a přeprava

- V průběhu přepravy uložte spotřebič do jeho originálního obalu. Obal spotřebiče chrání spotřebič před jeho fyzickým poškozením.
- Na spotřebič nebo na balení neumísťujte těžké předměty. Mohlo by dojít k poškození spotřebiče.
- Pád spotřebiče může způsobit jeho nefunkčnost nebo trvalé poškození.

Přestože je spotřebič připojen k elektrické zásuvce, žehlicí plocha (6) nehřeje.

Spotřebič je připojen nesprávně. >>> Zkontrolujte zástrčku a napájecí kabel (1) spotřebiče.

Volič nastavení teploty (5) je možná v pozici Min. >>> Nastavte volič nastavení teploty ve směru hodinových ručiček na symbol páry.

Spotřebič nevytváří páru.

V zásobníku vody možná není dostatek vody. >>> Naplňte zásobník vody po značku Max.

Tlačítko nastavení páry (9) je možná v nastavení bez páry. >>> Nastavte tlačítko nastavení páry do pozice s párou.

Parní ráz – Vertikální pára nefunguje.

Použili jste tyto funkce velmi často během krátkého intervalu.

>>> Žehlete v horizontální poloze a chvíli počkejte, než opět použijete parní ráz. >>> Žehlicí plocha (6) možná není dostatečně horká. Otočte volič nastavení teploty (5) ve směru hodinových ručiček na symbol páry. Držte spotřebič ve vertikální poloze a počkejte, než se žehlicí plocha zahřeje.

V průběhu žehlení kape na látku voda.

Možná jste nezavřeli správně víko zásobníku vody (8). >>> Zavřete víko zásobníku vody správně.

Možná jste použili funkci parního rázu s nastavením teploty • nebo ••. >>> Zvyšte teplotu.

V průběhu žehlení padají zbytky vodního kamene ze žehlicí plochy (6).

Pokud je voda, kterou používáte ve spotřebiči velmi tvrdá, může docházet k tvorbě vodního kamene. >>> Použijte funkci samočištění jedenkrát nebo vícekrát. Při dalším žehlení použijte směs vody z vodovodu a stolní vody.

Ze spotřebiče kape voda po ochlazení.

Možná jste nechali spotřebič v horizontální poloze, když byla voda v jeho zásobníku. >>> Vyprázdněte zásobník vody.

Skvrny na žehlicí ploše (6).

Možná jste žehlili vlhké prádlo a na žehlicí ploše (6) byly skvrny vodního kamene. >>> Po dostatečném ochlazení spotřebiče otřete žehlicí plochu octem navlhčenou utěrkou z mikrovláknů nebo bavlněnou utěrkou.

# Informace pro uživatele k likvidaci elektrických a elektronických zařízení (domácnosti)



Tento symbol na produktech anebo v průvodních dokumentech znamená, že použité elektrické a elektronické výrobky nesmí být přidány do běžného komunálního odpadu.

Ke správné likvidaci, obnově a recyklaci doručte tyto výrobky na určená sběrná místa, kde budou přijata zdarma. Alternativně v některých zemích můžete vrátit své výrobky místnímu prodejci při koupi ekvivalentního nového produktu.

Správnou likvidací tohoto produktu pomůžete zachovat cenné přírodní zdroje a napomáháte prevenci potenciálních negativních dopadů na životní prostředí a lidské zdraví, což by mohly být důsledky nesprávné likvidace odpadů. Další podrobnosti si vyžádejte od místního úřadu nebo nejbližšího sběrného místa.

Při nesprávné likvidaci tohoto druhu odpadu mohou být v souladu s národními předpisy uděleny pokuty.

## Pro podnikové uživatele v zemích Evropské unie

Chcete-li likvidovat elektrická a elektronická zařízení, vyžádejte si potřebné informace od svého prodejce nebo dodavatele.

## Informace k likvidaci v ostatních zemích mimo Evropskou unii

Tento symbol je platný jen v Evropské unii.

Chcete-li tento výrobek zlikvidovat, vyžádejte si potřebné informace o správném způsobu likvidace od místních úřadů nebo od svého prodejce.







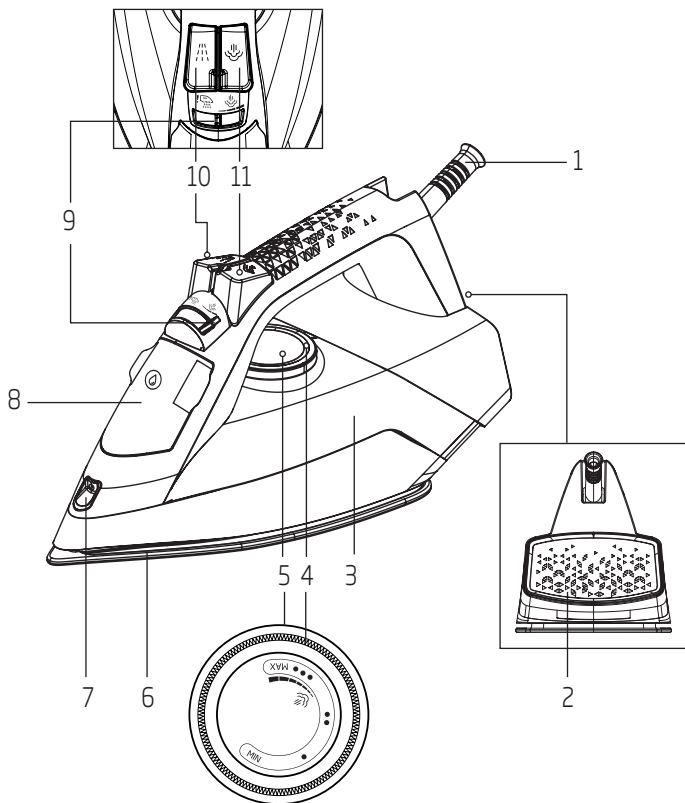

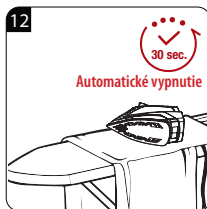
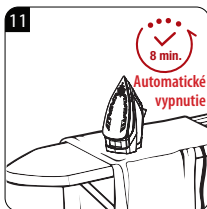
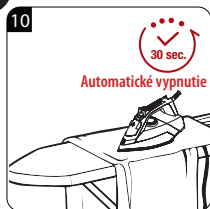
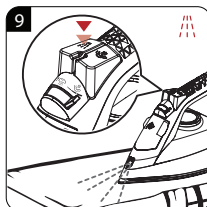
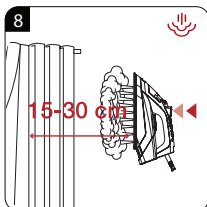
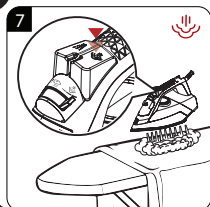
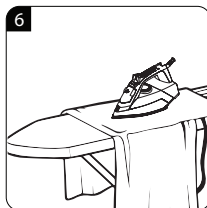
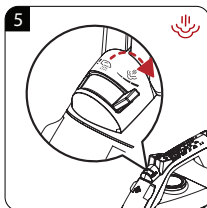
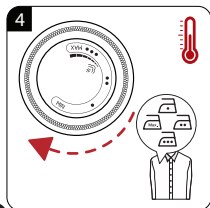
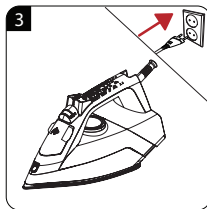
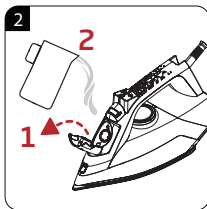
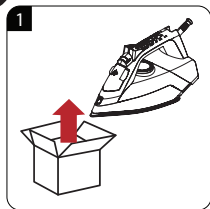
<b>1 Dôležité pokyny ohľadom bezpečnosti a životného prostredia.....</b>	<b>9</b>
1.1 Všeobecná bezpečnosť.....	9
1.2 Zhoda so smernicou WEEE a likvidácia starého spotrebiča.....	12
1.3 Zhoda so smernicou RoHS.....	13
1.4 Informácie o obaloch.....	13
<b>2 Použitie.....</b>	<b>14</b>
2.1 Účel použitia.....	14
2.2 Prvé použitie.....	14
2.3 Plnenie zásobníka vody.....	14
2.4 Nastavenie teploty.....	15
2.5 Tabuľka nastavenia teploty a pary.....	15
2.6 Žehlenie s parou.....	16
2.7 Parný ráz.....	16
2.8 Vertikálne žehlenie s parou.....	17
2.9 Kropenie vodou.....	17
2.10 Žehlenie bez pary.....	17
2.11 Systém proti odkvapkávaniu.....	17
2.12 Automatické vypnutie (Auto-Off).....	18
<b>3 Čistenie a starostlivosť .....</b>	<b>19</b>
3.1 Čistenie .....	19
3.2 Systém odstránenie vodného kameňa .....	19
3.3 Samočistenie .....	19
3.4 Uskladnenie.....	19
3.5 Manipulácia a preprava.....	20
<b>4 Odstránenie prípadných problémov .....</b>	<b>21</b>

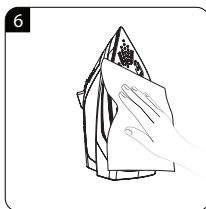
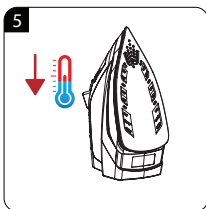
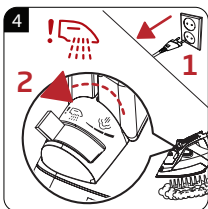
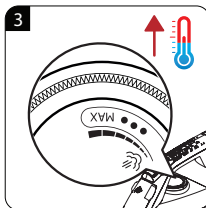
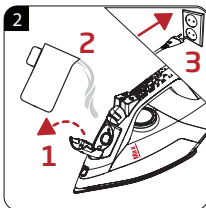
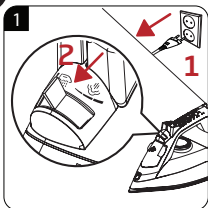
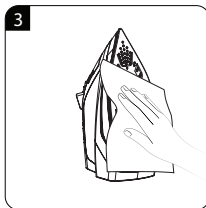
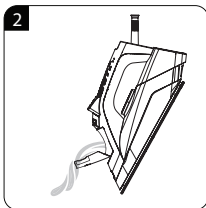
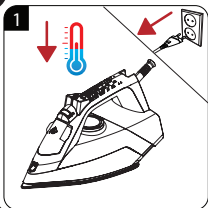
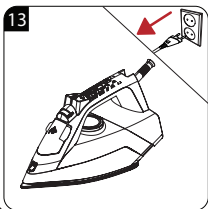







		
PREVÁDZKA	PARNÝ RÁZ	AUTOMATICKÉ VYPNUTIE
		
ČISTENIE A ÚDRŽBA	SAMOČISTENIE	

## Prečítajte si prosím najskôr tento návod na obsluhu!

Vážení zákazníci,  
Ďakujeme za voľbu spotrebiča značky Beko. Dúfame, že získate optimálne výsledky z výrobku, ktorý bol vyrobený pomocou špičkovej a najmodernejšej technológie. Preto si prosím prečítajte celý návod na obsluhu skôr, ako výrobok použijete a uschovajte ho pre budúce použitie. V prípade odovzdania výrobku inej osobe, odovzdajte aj tento návod. Dodržiavajte všetky varovania a informácie z návodu.

## Objasnenie symbolov

V rôznych častiach návodu sa používajú nasledujúce symboly:



Dôležité informácie a užitočné tipy pre použitie.



### **VAROVANIE:**

Varovanie na nebezpečné situácie ohľadom bezpečnosti života a majetku.



### **VAROVANIE:**

Upozornenie na horúci povrch.



Riziko alebo popálenie a obarenie v dôsledku pary.



Tento spotrebič bol vyrobený v najmodernejších závodoch priateľských k životnému prostrediu.

Spotrebič vyhovuje WEEE smernici.



Neobsahuje PCB.

1. Napájací kábel
2. Železná odkladacia platňa
3. Zásobník vody
4. Indikátor termostatu a automatického vypnutia
5. Volič nastavenia teploty
6. Žehliaca plocha
7. Tryska kropenia vodou
8. Veko plniaceho otvoru
9. Tlačidlo nastavenia množstva pary/samočistenia
10. Tlačidlo kropenia vodou
11. Tlačidlo parného rázu

## Technické parametre

**Napätie:** 220 - 240 V/50-60 Hz

**Spotreba elektrickej energie:**  
2400 W

**Izolačná trieda:** I

**Parný ráz:**  
až do 120 g/min

**Nepretržité množstvo pary:**  
až do 35 g/min

Právo na technické a dizajnové zmeny vyhradené.

Hodnoty, ktoré sú deklarované v označení umiestnenom na vašom spotrebiči alebo v iných tlačенých dokumentoch dodaných so spotrebičom, predstavujú hodnoty získané v laboratóriách podľa príslušných noriem. Tieto hodnoty sa môžu líšiť podľa použitia spotrebiča a okolitých podmienok.

Táto časť obsahuje bezpečnostné informácie, ktoré pomôžu zabrániť riziku poranenia alebo poškodenia majetku.

Nedodržaním týchto pokynov strácate právo na záruku.

### 1.1 Všeobecná bezpečnosť

- Spotrebič vyhovuje medzinárodným bezpečnostným štandardom.
- Tento spotrebič môžu používať deti od 8 rokov a osoby s obmedzenými fyzickými, zmyslovými alebo duševnými schopnosťami, alebo bez dostatočných skúseností a znalostí, ak sú pod dohľadom alebo boli poučené a porozumeli bezpečnému použitiu spotrebiča a prípadným rizikám. Nedovoľte deťom, aby sa hrali so spotrebičom. Čistenie a používateľskú údržbu nesmú vykonávať deti bez dozoru dospelých osoby.

## Dôležité pokyny ohľadom bezpečnosti a životného prostredia

- Spotrebič nenechávajte bez dozoru, ak je pripojený k elektrickej sieti.
- Pred plnením vody do zásobníka, odpojte spotrebič od elektrickej siete.
- Spotrebič používajte a skladujte na stabilnej ploche.
- Pri postavení spotrebiča na jeho základňu sa uistite, či je povrch pod ňou rovný.
- Spotrebič nepoužívajte, ak je poškodený prívodný kábel alebo samotný spotrebič. Kontaktujte autorizované servisné stredisko.
- Ak spotrebič spadne alebo z neho vyteká voda, alebo v prípade inej poruchy, kontaktujte autorizované servisné stredisko. Nepoužívajte chybný spotrebič.
- Ak spotrebič nepoužívate alebo ho nechávate vychladnúť, uchovávajte prívodný kábel a samotný spotrebič mimo dosahu detí mladších ako 8 rokov.
- Spotrebič nie je určený pre použitie vonku.



## Dôležité pokyny ohľadom bezpečnosti a životného prostredia

- Používajte originálne alebo výrobcom odporúčané náhradné diely.
- Spotrebič sa nepokúšajte demontovať.
- Parametre elektrickej siete musia zodpovedať údajom na výrobnom štítku spotrebiča.
- Napájacia zásuvka spotrebiča musí byť istená poistkou s minimálnou hodnotou 16 A.
- Spotrebič pripájajte len k uzemnenej elektrickej zásuvke.
- Pre napájanie spotrebiča nepoužívajte predlžovací kábel.
- Pri odpájaní spotrebiča neťahajte za napájací kábel.
- Spotrebič pred čistením odpojte od elektrickej zásuvky.
- Napájací kábel nenavíjajte okolo spotrebiča.
- Ak je spotrebič pripojený k elektrickej zásuvke, nedotýkajte sa spotrebiča ani jeho zástrčky vlhkými alebo mokrými rukami.

## Dôležité pokyny ohľadom bezpečnosti a životného prostredia

- Žehliaca plocha a okolité miesta môžu mať veľmi vysokú teplotu. Kontakt s týmito miestami môže viesť k popáleniu. V priebehu alebo ihneď po použití spotrebiča sa nedotýkajte horúcich plôch.
- Spotrebič nepoužívajte na ani v blízkosti horľavých materiálov.
- V prípade uchovania obalových materiálov, ich uložte mimo dosahu detí.

### 1.2 Zhoda so smernicou WEEE a likvidácia starého spotrebiča:



Tento výrobok je v súlade so smernicou EÚ WEEE (2012/19/EÚ). Tento výrobok je označený symbolom klasifikácie odpadu z elektrických a elektronických zariadení (WEEE). Tento symbol znamená, že tento výrobok sa po skončení svojej životnosti nesmie likvidovať s ostatným komunálnym odpadom. Použité zariadenie sa musí vrátiť na oficiálne zberné miesto na recykláciu elektrických a elektronických zariadení. Ak chcete nájsť tieto zberné miesta, obráťte sa na miestnu samosprávu alebo predajcu, od ktorého ste výrobok zakúpili. Každá domácnosť plní dôležitú úlohu pri zhodnocovaní a recyklácii starého spotrebiča. Správna likvidácia použitého spotrebiča pomáha predchádzať možným negatívnym vplyvom na životné prostredie a ľudské zdravie.

### 1.3 Zhoda so smernicou RoHS

Výrobok, ktorý ste si zakúpili, je v súlade so smernicou EÚ RoHS (2011/65/EÚ). Neobsahuje škodlivé a zakázané materiály, uvedené v smernici.

### 1.4 Informácie o obaloch



Obalové materiály spotrebiča boli vyrobené z recyklovateľných materiálov v súlade s našimi národnými environmentálnymi predpismi. Nevyhadzujte obalové materiály spolu s domovým alebo iným odpadom.

Odneste ho na miesto zberu obalových materiálov určené miestnou samosprávou.

## 2.1 Účel použitia

Tento spotrebič je určený len pre použitie v domácnosti a na žehlenie; nie je vhodný pre profesionálne účely.

## 2.2 Prvé použitie

Pred prvým použitím naplňte dvakrát zásobník vody a vypustite paru na odstránenie zvyškov z výroby. Používajte pritom opakovane tlačidlo parného rázu (1 1).



Môžete zacítiť zápach alebo uvidíte biele usadeniny vychádzajúce z otvorov žehliacej plochy. Po vykonaní procesu vypustenia pary tento zápach a biele nečistoty zmiznú. V zásobníku vody sa môžu taktiež tvoriť kvapky vody; je to úplne normálne.

## 2.3 Plnenie zásobníka vody



Váš spotrebič bol navrhnutý pre použitie vody z vodovodu. Ak je voda veľmi tvrdá, odporúčame použiť zmes vody z vodovodu so stolovou vodou.

## 2.4 Nastavenie teploty



- Po pripojení spotrebiča k elektrickej sieti nastavte teplotu podľa typu látky, otočením voliča nastavenia teploty (5) v smere hodinových ručičiek (viď 2.5).
  - Rozsvieti sa indikátor termostatu (4).
- Keď spotrebič dosiahne nastavenú teplotu, indikátor termostatu (4) zhasne a spotrebič je pripravený na použitie.

## 2.5 Tabuľka nastavenia teploty a pary

Pri nastavení teploty spotrebiča dbajte na nasledujúcu tabuľku.

Typ látky	Nastavenie teploty	Požadovaná teplota
Hodváb	•	Nízka teplota
Vlna	••	Stredná teplota
Bavlna	•••	Vysoká teplota
Ľan - Denim	Max	Vysoká teplota



- Ak nepoznáte typ žehlenej látky, začnite žehliť na najmenej viditeľnom mieste bielizne a zvolte správnu teplotu.
- Aby ste zabránili lesklým miestam na syntetických látkach ako je hodváb, žehlite z rubovej strany látky. Nepoužívajte funkciu kropenia vodou, aby ste zabránili tvorbe škvŕn.



**VAROVANIE:** Pred žehlením najskôr skontrolujte štítok na bielizni.

## 2.6 Žehlenie s parou



**VAROVANIE:**

- Pre žehlenie s parou musíte nastaviť volič nastavenia teploty medzi pozíciu „☺“ alebo „max“.
- Otočte tlačidlo nastavenia pary (9) do požadovanej úrovne pary.

## 2.7 Parný ráz



**VAROVANIE:**

- Pred opätovným stlačením tlačidla parného rázu (11) počkajte niekoľko sekúnd. Opakované stlačenie tlačidla môže mať za následok to, že spolu s parou môže na žehliacu plochu (6) vychádzať voda.
- Na začiatku žehlenia nemusí niekoľko prvých stlačení spôsobiť parný ráz. Ak chcete vytvoriť parný ráz, musí byť ovládač teploty v pozícii „☺“ alebo vyššej pozícii.
- Pre použitie funkcie parného rázu nesmie svietiť indikátor termostatu (4).

## 2.8 Vertikálne žehlenie s parou

**VAROVANIE:**

- Spotrebič držte vo vzdialenosti 15 - 30 cm od bielizne a záclon.
- Ak sa počas žehlenia rozsvieti indikátor termostatu (4), pred použitím parného rázu počkajte dovtedy, pokiaľ indikátor nezhasne.
- Nikdy nesmerujte prúd pary na osoby ani zvieratá.

## 2.9 Kropenie vodou



Funkcia kropenia vodou vám uľahčuje odstránenie záhybov.

## 2.10 Žehlenie bez pary

Pre žehlenie bez pary nastavte tlačidlo nastavenia pary (9) na pozíciu „“.



Ponechanie vody v spotrebiči môže byť užitočné; v prípade potreby môžete použiť funkciu kropenia vodou (10).

## 2.11 Systém proti odkvapkávaniu

Táto žehlička je vybavená funkciou zatavenia odkvapkávania: keď je teplota veľmi nízka, žehlička automaticky zastaví prúd pary, aby tak zabránila kvapkaniu vody zo žehliacej plochy.

Pomocou systému proti odkvapkávaniu môžete dokonale vyžehliť aj tie najjemnejšie tkaniny.

## 2.12 Automatické vypnutie (Auto-Off)



- V prípade automatického vypnutia, indikátor auto-off (4) bliká.
- Ak so spotrebičom pohnete v horizontálnej polohe, dôjde k zapnutiu.
- Kým žehliaca plocha (6) dosiahne predtým nastavenú teplotu, môže to trvať približne 60 sekúnd.



## 3.1 Čistenie

**VAROVANIE:**

- Po skončení žehlenia odpojte spotrebič od elektrickej zásuvky. Vodu zo zásobníka môžete vyliať po otvorení veka (8) a naklonením žehličky dopredu.
- Na čistenie nepoužívajte benzín, drsné čističe ani tvrdé kefkы.

## 3.2 Systém odstránenie vodného kameňa

Špeciálny filter vo vnútri zásobníka na vodu zmäkčuje vodu a zabraňuje hromadeniu vodného kameňa na žehliacej ploche. Tento filter je trvalý a nevyžaduje výmenu.

## 3.3 Samočistenie



Funkcia samočistenia čistí vnútro žehliacej plochy a odstraňuje nečistoty. Odporúčame ju používať každých 10 - 15 dní.

## 3.4 Uskladnenie

Ak nebudete spotrebič dlhší čas používať, starostlivo ho uskladnite.

- Pred zdvihnutím spotrebiča, ho odpojte od elektrickej zásuvky a nechajte vychladnúť.
- Vyprázdňte zásobník vody.
- Spotrebič a príslušenstvo uložte v originálnom obale.
- Uložte na chladnom a suchom mieste.
- Spotrebič uchovávajte mimo dosahu detí.

### 3.5 Manipulácia a preprava

- V priebehu prepravy uložte spotrebič do jeho originálneho obalu. Obal spotrebiča chráni spotrebič pred jeho fyzickým poškodením.
- Na spotrebič alebo na balenie neumiestňujte ťažké predmety. Mohlo by dôjsť k poškodeniu spotrebiča.
- Pád spotrebiča môže spôsobiť jeho nefunkčnosť alebo trvalé poškodenie.

Hoci je spotrebič pripojený k elektrickej zásuvke, žehliaca plocha (6) nehreje.

Spotrebič je pripojený nesprávne. >>> Skontrolujte zástrčku a napájací kábel (1) spotrebiča.

Volič nastavenia teploty (5) je možno v pozícii Min. >>> Nastavte volič nastavenia teploty v smere hodinových ručičiek na symbol pary.

Spotrebič nevytvára paru.

V zásobníku vody možno nie je dostatok vody. >>> Naplňte zásobník vody po značku Max.

Tlačidlo nastavenia pary (9) je možno v nastavení bez pary. >>> Nastavte tlačidlo nastavenia pary do pozície s parou.

Parný ráz – Vertikálna para nefunguje.

Použili ste tieto funkcie veľmi často v priebehu krátkeho intervalu.

>>> Žehlite v horizontálnej polohe a chvíľku počkajte, kým opäť použijete parný ráz. >>> Žehliaca plocha (6) možno nie je dostatočne horúca. Otočte volič nastavenia teploty (5) v smere hodinových ručičiek na symbol pary. Držte spotrebič vo vertikálnej polohe a počkajte, kým sa žehliaca plocha zohreje.

V priebehu žehlenia kvapká na látku voda.

Možno ste nezatvorili správne veko zásobníka vody (8). >>> Zatvorte veko zásobníka vody správne.

Možno ste použili funkciu parného rázu s nastavením teploty • alebo ••. >>> Zvýšte teplotu.

V priebehu žehlenia padajú zvyšky vodného kameňa zo žehliacej plochy (6).

Ak je voda, ktorú používate v spotrebiči veľmi tvrdá, môže dochádzať k tvorbe vodného kameňa. >>> Použite funkciu samočistenia jedenkrát alebo viackrát. Pri ďalšom žehlení použite zmes vody z vodovodu a stolovej vody.

Zo spotrebiča kvapká voda po ochladení.

Možno ste nechali spotrebič v horizontálnej polohe, keď bola voda v jeho zásobníku. >>> Vyprázdnite zásobník vody.

Škrvny na žehliacej ploche (6).

Možno ste žehlili vlhkú bielizeň a na žehliacej ploche (6) boli škrvny vodného kameňa. >>> Po dostatočnom ochladení spotrebiča utrite žehliacu plochu octom navlhčenou utierkou z mikrovlákna alebo bavlnenou utierkou.

# Informácie o likvidácii opotrebovaného elektrického zariadenia (súkromné domácnosti)



Tento symbol na produktoch a/alebo na priložených dokumentoch znamená, že sa pri likvidácii nesmú elektrické a elektronické zariadenia miešať so všeobecným domácim odpadom.

V záujme správneho obhospodarovania, obnovy a recyklácie odveďte, prosím, tieto produkty na určené zberné miesta, kde budú prijaté bez poplatku. V niektorých krajinách je možné tieto produkty vrátiť priamo miestnemu maloobchodu v prípade, ak si objednáte podobný nový výrobok.

Správna likvidácia týchto produktov pomôže ušetriť hodnotné zdroje a zabrániť možným negatívnym vplyvom na ľudské zdravie a prostredie, ktoré môžu inak vzniknúť v dôsledku nesprávneho zaobchádzania s odpadom. Bližšie informácie o najbližšom zbernom mieste získate na miestnom úrade.

V prípade nesprávnej likvidácie odpadu môžu byť uplatnené pokuty v súlade s platnou legislatívou.

## Pre právnické osoby v Európskej únii

Ak potrebujete zlikvidovať opotrebované elektrické a elektronické zariadenia, bližšie informácie získate od svojho miestneho predajcu alebo dodávateľa.

## Informácie o likvidácii v krajinách mimo Európskej únie

Tento symbol je platný len v Európskej únii.

Ak si želáte zlikvidovať toto zariadenie, obráťte sa na miestny úrad alebo predajcu a poinformujte sa o správnom spôsobe likvidácie tohto typu odpadu.