

Brzi vodič

Rukovanje proizvodom

! Najprije pročitajte odjeljak „Sigurnosne upute“!

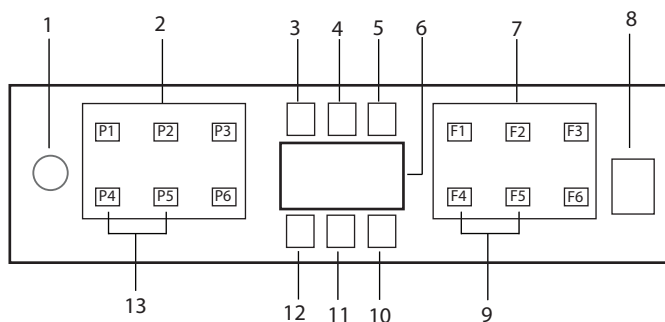

1. Gumb uključivanja/isključivanja
2. Gumb odabira programa
3. Pokazatelj upozorenja na nisku razinu soli
4. Pokazatelj upozorenja na nisku razinu sredstva za ispiranje
5. Pokazatelj pokrenutog programa
6. Zaslom
7. Gumb odabira funkcije
 - F1 Higijenska Intense značajka
 - F2 SteamGloss Funkcija
 - F3 TrayWash Funkcija
 - F4 Funkcija odgode
 - F5 Fast+ Funkcija
 - F6 Funkcija polovičnog opterećenja
8. Gumb start/pauza/poništi
9. SelfDryFunkcija
10. SelfDryPokazatelj
11. (Ne upotrebljava se)
12. Pokazatelj blokade (gumba) za djecu
13. Funkcija blokade (gumba) za djecu

i Zaslom uređaja ne dirajte mokrim rukama.

i Gumbima se ne može rukovati kada su vrata otvorena. Kako bi se moglo rukovati gumbima pripazite jesu li vrata zatvorena.

Tablica informacija o programu i prosječne vrijednosti potrošnje

Broj programa	1	2	3	4	5	6
Naziv programa	Auto	Intenzivno	Eco *	Osjeljivo	Quick&Shine (#)	Mini (#)
Temperatura pranja	40-65 °C Određuje razinu prijavosti pouda i postavlja automatski temperaturu i količinu vode za pranje kao i vremena za pranje. Podesno za sve vrste posuda.	70 °C Podesno za jako prijavlo posude, lonce i tave.	50 °C Pogodno za pranje posuda s normalnom količinom zaprljanja. To je najučinkovitiji program u pogledu kombinirane potrošnje električne energije i vode. Koristi se za procjenu uskladenosti s direktivom EU-a o ekološkom dizajnu.	40 °C Poseban program za nježno čišćenje osjetljivog staklenog posuda.	60 °C Dnevni program pranja za nabrže pranje normalno zaprljanog posuda.	35 °C Podesno za malo prijavlo posude s kojeg su skinuti ostaci ili je očišćeno prije.
Razina prijavosti						
Prepranje	Srednji do Veliki +	Veliki +	Srednji +	Slabi +	Srednji -	Slabi -
Pranje	+	+	+	+	+	+
Sušenje	+	+	+	+	+	-
Trajanje (min)	112-198	194	230	120	58	30
Potrošnja vode (l)	9,4-12,4	16,8	9,5	14,4	10,6	10,8
Potrošnja energije (kWh)	0,90-1,45	1,51	0,861	0,92	1,18	0,78

Vrijednosti potrošnje prikazane u tablici određene su pod standardnim uvjetima. Iz toga razloga su moguća odstupanja u stvarnim uvjetima pranja. * Referentni program instituta za ispitivanje prema EN 50242/60436 moraju se provoditi sa punim razdjelnikom soli omeškivača vode i sa punim spremnikom sredstva za ispiranje i korištenjem programa ispiranja. Vrijednosti dane za programe koji nisu program Eco 50 ° C samo indikativni. (#) Dodatne funkcije mogu i izazvati promjene u trajanju programa.







Nosivost: 15

Brzi vodič

Podešavanje sustava za omekšavanje vode

Učinkovitost pranja, ispiranja i sušenja vaše perilice posuđa povećat će se kada je sustav za omekšavanje vode ispravno podešen.







Za podešenje sustava, najprije saznajte tvrdoću vode u vašoj regiji te podesite kao što je označeno niže.

- Raspakirajte test traku.
 - Otvorite slavinu i pustite vodu da teče otprilike 1 minutu.
 - Umočite test traku u vodu 1 sekundu.
 - Izvucite traku iz vode i protresite.
 - Pričekajte 1 minutu.
 - Uradite neophodno podešavanje u skladu s test trakom..
- | | |
|----------|--|
| Razina 0 |  |
| Razina 1 |  |
| Razina 2 |  |
| Razina 3 |  |
| Razina 4 |  |
| Razina 5 |  |

Nakon određivanja tvrdoće vode:

1. Kada su vrata zatvorena, nakon uključivanja uređaja pomoću gumba uključivanje/isključivanje, uđite u podizobrnik istovremenim pritiskom na gumb uključivanje-isključivanje i programa P2 na 3 sekunde.
2. Pomaknite se na položaj „r“ na zaslonu pritiskom na gumb P2.
3. Podesite ga na odgovarajuću razinu odabirom jednog od slova „r“: 1“, „r: 2“, „r: 3“, „r: 4“ ili „r: 5“ položaja pomoću gumba programa P3.
4. Izadite iz izbornika postavki pritiskom na gumb uključivanja/isključivanja na 3 sekunde. Postavke će se spremirati automatski.

Tablica za podešavanje razine tvrdoće vode

Razina tvrdoće	Engleski stupnjevi tvrdoće vode °dE	Njemački stupnjevi tvrdoće vode °dH	Francuski stupnjevi tvrdoće vode °dF	Pokazatelj razine tvrdoće vode
Razina 0 	0 – 5	0 – 4	0 - 8	Pritisnite tipku za odabir da biste promijenili razinu tvrdoće vode na položaj 1. (r1)
Razina 1 	6 – 9	5 – 7	9 – 13	
Razina 2 	10 – 15	8 – 12	14 - 22	Pritisnite tipku za odabir da biste promijenili razinu tvrdoće vode na položaj 3. (r3)
Razina 3 	16 – 19	13 – 15	23 - 27	
Razina 4 	20 – 24	16 – 19	28 - 34	Pritisnite tipku za odabir da biste promijenili razinu tvrdoće vode na položaj 5. (r5)
Razina 5 	25 – 62	20 – 50	35 - 90	

Izvršite podešavanje razine tvrdoće koju ste podesili na upravljačkoj ploči i na prekidaču za podešavanje regeneracije. Ako ste primjerice podesili na „3” na upravljačkoj ploči, podesite i prekidač za podešavanje regeneracije na 3.

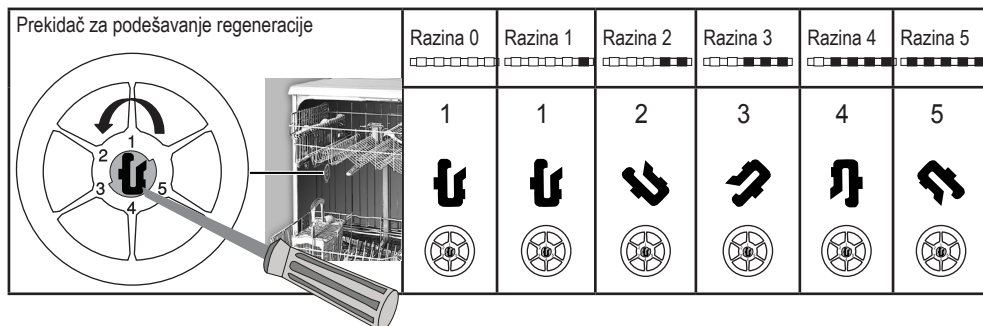

- Ako je razina tvrdoće vode koju upotrebljavate iznad 50 °dH ili ako upotrebljavate vodu iz bunara, preporučuje se upotreba filtra i uređaja za pročišćavanje vode.
 - Ako je razina tvrdoće vode koju upotrebljavate ispod 7 °dH, nije potrebno upotrebljavati sol u perilici za posuđe. U ovom slučaju, svjetlo pokazatelja soli na kontrolnoj ploči vaše perilice posuđa će neprekidno svijetliti.
 - Ako je razina vode postavljena na 1, pokazatelj soli kontinuirano će svijetliti čak i ako upotreba soli nije potrebna. Ako sol upotrebljavate u ovim uvjetima, ona se neće trošiti i lampica neće svijetliti.
- i** Pri premještanju, potrebno je da ponovno postavite razinu tvrdoće vode vaše perilice posuđa sukladno gornjim informacijama, ovisno od tvrdoće vode na mjestu gdje je premještate. Ako je razina tvrdoće vode uređaja prethodno postavljena, uređaj će prikazati zadnje podešavanje razine tvrdoće.