

beko

Sušilice

Korisnički priručnik

Сушилнята

Ръководство за употреба



DB 7111 PA - DB 7111 PAS



HR / BG
2960312589_HR/250722.2250



RECIKLIRANI I
RECIKLAŽNI PAPIR

Molimo, prvo pročitajte ovaj priručnik!

Poštovani korisniče,
Zahvaljujemo na odabiru proizvoda tvrtke Beko. Nadamo se da ćete biti zadovoljni sjajnim rezultatima ovog proizvoda koji je proizveden primjenom visokokvalitetne i najsuvremenije tehnologije. Savjetujemo vam da prije uporabe proizvoda pažljivo pročitate ovaj priručnik i drugu priloženu dokumentaciju ih sačuvajte za buduću uporabu. Ako proizvod odlučite proslijediti nekom drugom tada mu proslijedite i ovaj priručnik. Vodite računa o svim pojedinostima i upozorenjima navedenim u korisničkom priručniku i slijedite u njemu navedene upute. Ovaj korisnički priručnik koristite za model naveden za početnoj stranici.

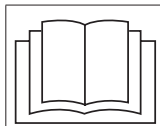

- Pročitajte upute.

Objašnjenje simbola

U korisničkom priručniku koriste se sljedeći simboli:



OPASNOST!

- Upozorenje za strujni udar.



OPASNOST!

- Upozorenja za opasnost od požara.



UPOZORENJE!

- Upozorenja za situacije opasne po život i imovinu.



UPOZORENJE!

- Upozorenje za vruće površine.



UPOZORENJE!

- Upozorenje na opasnost od opekline



NAPOMENA

- Važne informacija i korisni savjeti o načinu korištenja.



- Ambalažni materijal proizvoda are proizveden je od recikliranih materijala u skladu s našim nacionalnim odredbama o zaštiti okoliša.

Ambalažni materijal ne zbrinjavajte zajedno s kućanskim i drugim otpadom, odnesite ga u sabirne centre za ambalažni materijal određene od strane tijela lokalnih vlasti.



Ovaj proizvod proizveden je primjenom najnovije tehnologije u ekološkim uvjetima.

1 Važne upute za sigurnost i očuvanje okoliša



NAPOMENA

- Ovaj odjeljak sadrži informacije o sigurnosti koje će vam pomoći zaštititi se od opasnosti nastanka tjelesnih ozljeda i oštećenja imovine. Ne pridržavanje ovih uputa poništava sva jamstva.

1.1 Općenite informacije

o sigurnosti



UPOZORENJE!

Djeca starija od 8 godina i ljudi sa smanjenim tjelesnim, psihičkim, senzornim i mentalnim sposobnostima, kao i neupućene ili neiskusne osobe mogu koristiti sušilicu ako su pod nadzorom i ako su upućeni u sigurnu uporabu uređaja, kao i povezane opasnost. Djeca se ne smiju igrati s uređajem. Čišćenje i održavanje nikad ne smiju obavljati djeca, osim kad su pod nadzorom odrasle osobe.

- Djeca mlađa od 3 godine treba držati podalje od uređaja osim ako nisu pod nadzorom.
- Podesive nožice ne smiju se uklanjati. Razmak između sušilice i poda ne smije se zapriječiti materijalima poput tepiha, vune ili trake. Ovo može izazvati probleme sa sušilicom.



UPOZORENJE!

- Neka postavljanje i popravak uvijek vrši osoblje ovlaštenog servisa. Proizvođač se neće smatrati odgovornim za štete nastale uslijed popravaka koje su izvršile neovlaštene osobe.
- Sušilicu nikad ne perite prskanjem ili ulijevanjem vode u nju! Postoji opasnost od električnog udara!

1.1.1 Električna sigurnost



UPOZORENJE!

- Treba se pridržavati uputa o električno sigurnosti tijekom električnog priključivanja za vrijeme postavljanja uređaja.
- Uređaj se ne smije napajati na vanjski sklopni uređaj, poput tajmera, kao ni na strujni sklop koji se redoviti uključuje i isključuje tijekom korištenja.
- Sušilicu spojite na uzemljenu utičnicu s osiguračem vrijednosti naznačene na tipskoj oznaci. Uzemljenje treba napraviti ovlašteni električar. Naša tvrtka neće biti odgovorna za bilo kakva oštećenja koja nastanu kad se sušilica koristi bez uzemljenja u skladu s lokalnim zakonima.
- Napon i odgovarajući osigurač navedeni su na oznaci tipske pločice.
- Napon specificiran na tipskoj oznaci mora biti jednak naponu električne mreže.



UPOZORENJE!

- Kada se ne koristi uvijek isključite sušilicu iz strujne mreže.
- Kada se ne koristi uvijek isključite sušilicu iz strujne mreže.
- Utikač ne dirajte mokrim rukama! Ne isključujte uređaj povlačenjem kabela, uvijek ga izvlačite tako da rukama pridržavate utikač.
- Ne koristite produžne kabele, razdjelne utičnice ili adaptere prilikom spajanja sušilice na strujnu mrežu radi smanjenja rizika od požara ili električnog udara.
- Nakon postavljanja uređaja utikač strujnog kabela mora biti lako dostupan.



OPASNOST!

- Oštećeni strujni kabel mora se zamijeniti ovlaštenu servis.
- Ako sušilica nije ispravna, tada se ona ne smije koristiti dok ovlaštenu servis ne izvrši popravak! Postoji opasnost od električnog udara!

1.1.2 Upute za sigurno korištenje proizvoda



OPASNOST!

Trebate voditi računa o sljedećim točkama kada je riječ o opasnosti od požara:

- Dole navedeno rublje ili predmeti ne smiju se sušiti u sušilici zbog opasnosti od požara.
- Neoprano rublje.



OPASNOST!

- Rublje zamazano uljem, acetonom, alkoholom, motornim uljem, kerozinom, odstranjivačem mrlja, terpentinom, parafinom ili odstranjivačem parafina treba se oprati u vrućoj vodi s puno deterdženta prije sušenja u sušilici.
- Iz ovog razloga gore navedeno rublje koje je zamrljano navedenim

Dole navedeno rublje ili predmeti ne smiju se sušiti u sušilici zbog opasnosti od požara:

- Odjeća ili jastuci punjeni gumenom pjenom (lateks pjenom), kape za tuširanje, vodootporni tekstil, materijali s gumenim pojačanjima ili podloge od gumene pjene.
- Odjeća očišćena industrijskim kemikalijama.
- Predmeti poput upaljača, šibica, kovanica, metalnih dijelova, igala, itd mogu oštetiti bubanj ili izazvati funkcionalne probleme. Stoga provjerite svo rublje prije stavljanja u sušilicu.
- Nikad ne zaustavljajte sušilicu prije završetka programa. Ako to morate uraditi, brzo izvadite rublje i razgrnite ga vani kako bi vrućina isparila.
- Neadekvatno oprano rublje može se zapaliti, a može se čak zapaliti i kada završi sušenje.
- Morate osigurati dovoljnu protočnost zraka radi sprječavanja nakupljanja plinova koji izlaze za vrijeme rada uređaja pokretanih drugim tipovima goriva kao i pojavu otvorenog plamena u prostoriji zbog efekta ponovnog paljenja.



UPOZORENJE!

- Donje rublje s metalnim pojačanjima ne smije se sušiti u sušilici. Sušilica se može oštetiti ako se metalna pojačanja olabave i puknu tijekom sušenja.



NAPOMENA

- Omekšivače i slične proizvode koristite u skladu s uputama proizvođača.
- Prije ili nakon svake uporabe očistite filtar. Nikad ne rukujte sušilicom ako filtar nije instaliran.



UPOZORENJE!

- Nikad ne pokušavajte sami popraviti sušilicu. Nikad ne obavljate popravak ili zamjenu na proizvodu čak i kao to znate ili ste osposobljeni za izvršavanje potrebnih postupaka osima ako to nije jasno rečeno u uputama za rukovanje ili tiskanom priručniku za servisiranje. U protivnom, dovodite u opasnost svoj život i živote drugih.
- Klizna ili klasična vrata ne smiju biti u blizini jer mogu blokirati otvaranje vrata uređaja u prostoriji u kojoj ćete postaviti sušilicu.
- Sušilicu postavite na mjestima pogodnim za uporabu u kućanstvu. (kupaonica, zatvoreni balkon (veranda), garaža, itd.)
- Pripazite da kućni ljubimci ne ulaze u sušilicu. Prije uporabe provjerite je li unutrašnjost sušilice.



UPOZORENJE!

- Ne naslanjajte se na vrata sušilice kada su otvorena, u protivnom bi mogla otpasti.
- Ne smije se dozvoliti nakupljanje prašine od tkanine oko sušilice rublja.

1.2 Montiranje iznad perlice rublja

- Treba se uređaj za fiksiranje između dva uređaja kada se sušilica postavlja iznad perlice rublja. Pričvrсни uređaj treba postaviti osoblje ovlaštenog servisa.
- Ukupna težina perlice rublja i sušilice - potpuno napunjena - kada su montirane jedna iznad druge ne smije premašivati približno 180 kilograma. Uređaje postavite na čvrsti pod koji može izdržati kapacitet opterećenja!



UPOZORENJE!

- Perilica rublja ne može se postaviti na sušilicu. Vodite računa o gornjim upozorenjima prilikom postavljanja perlice rublja.

Instalacijska tablica za perilicu rublja i sušilicu

Dubina sušilice	Dubina perlice rublja			
	62 cm	60 cm	54 cm	< 50 cm
54 cm	Može se postaviti		Ne može se postaviti	
60 cm	Može se postaviti		Ne može se postaviti	

1.3 Namjena

- Sušilica je namijenjena uporabi u kućanstvu. Nije namijenjena za komercijalnu uporabu i mora se koristiti samo za ono zašto je namijenjena.
- Sušilicu koristite samo za sušenje rublja s odgovarajućim oznakama.
- Proizvođač ne snosi nikakvu odgovornost zbog šteta nastalih uslijed neispravne uporabe ili prijevoza.
- Rok trajanja sušilice koju ste kupili je 10 godina. Tijekom ovog razdoblja originalni

rezervni dijelovi bit će dostupni za ispravan rad sušilice.

1.4 Sigurnost djece

- Ambalažni materijali su opasni za djecu. Ambalažne materijale držite izvan dosega djece.
- Električni proizvodi su opasni za djecu. Kada uređaj radi djecu držite podalje od njega. Ne dozvolite djeci diranje sušilice. Koristite zaštitu za djecu i ne dozvolite djeci da diraju sušilicu.



NAPOMENA

- Zaštita za djecu nalazi se na upravljačkoj ploči. (Pogledajte Blokada za djecu)
- Kada se sušilica ne koristi neka njena vrata budu zatvorena.

1.5 Usklađenost s Direktivom o električnom i elektroničkom opremom (WEEE) i zbrinjavanju otpada:

Ovaj proizvod usklađen je s EU Direktivom WEEE (2012/19/EU). Ovaj proizvod nosi klasifikacijsku oznaku za električni i elektronski otpad (WEEE).



Ovaj simbol označava da se ovaj proizvod ne smije odlagati zajedno s ostalim kućanskim otpadom na kraju njegovog radnog vijeka. Rabljeni uređaj mora se vratiti na službeno sabirno mjesto za recikliranje električnih i elektroničkih uređaja. Da biste pronašli te sustave za prikupljanje, obratite se lokalnim vlastima ili prodavaču gdje je proizvod kupljen. Svako kućanstvo igra važnu ulogu u uporabi i recikliranju starih uređaja. Odgovarajuće odlaganje iskorištenog aparata pomaže u sprečavanju mogućih negativnih posljedica za okoliš i ljudsko zdravlje.

1.6 Usklađenost s Direktivom o zabrani uporabe određenih opasnih tvari u električnoj i elektroničkoj opremi (RoHS):

Proizvod koji ste kupili usklađen je s EU Direktivom RoHS (2011/65/EU). Ne sadrži štetne i zabranjene materijale navedene u Direktivi.

1.7 Informacije o pakiranju

Ambalaža proizvoda izrađena je od materijala koji se mogu reciklirati u skladu s nacionalnim zakonodavstvom. Nemojte odlagati ambalažu zajedno s kućanskim ili ostalim otpadom. Odnosite ih na odlagališta za ambalažu koja je odredilo lokalno zakonodavstvo.

1.8 Tehničke specifikacije

HR

Visina (prilagodljiva)	84,6 cm / 86,6 cm*
Širina	59,7 cm
Dubina	56,8 cm
Kapacitet (max.)	7 kg**
Neto masa (± %10)	34,5 kg
Napon	Pogledajte tipsku pločicu***
Označeni ulaz snage	
Šifra modela	

* Min. visina: Visina kad se ne koriste podesive nožice.

Maks. visina: Visina kad se koriste podesive nožice.

** Težina suhog rublja prije pranja.

*** Tipska oznaka nalazi se iza vrata.



NAPOMENA

- Tehničke specifikacije podliježu promjeni bez prethodne obavijesti radi poboljšanja kvalitete proizvoda.
- Slike u ovom priručniku su shematske i ne moraju točno odgovarati proizvodu.
- Vrijednosti navedene na oznakama sušilice ili u drugoj tiskanoj dokumentaciji isporučenoj sa sušilicom dobiveni su u laboratoriju u skladu s relevantnim standardima. Ovisno o radnim uvjetima i uvjetima u okruženju sušilice ove vrijednosti mogu varirati.

2 Vaša sušilica

2.1 Prikaz

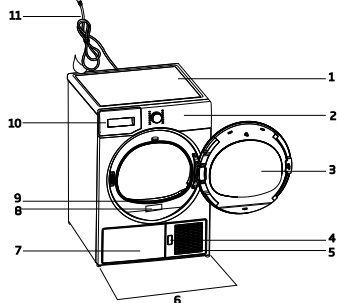

1. Gornja ploča
2. Upravljačka ploča
3. Vrata
4. Gumb za otvaranje donje zaštitne oplate
5. Ventilacijske rešetke
6. Podesive nožice
7. Kod modela kod kojih se ladica nalazi ispod, ladica za prašak nalazi se ispod rubnice
8. Tipksa oznaka
9. Filtar
10. Ladica za prašak (za modele kod kojih se ladica nalazi iznad)
11. Strujni kabel

2.2 Sadržaj pakiranja

	1. Orijevo za odvod vode*		5. Korisnički priručnik košare za sušenje*
	2. Rezervna spužva ladice filtra*		6. Contenitore di riempimento dell'acqua*
	3. Korisnički priručnik		7. Acqua pura*
	4. Košara za sušenje*		8. Gruppo capsule fragranza*

*Može se isporučiti s vašim uređajem ovisno o modelu.

3 Instalacija

Prije nego što nazovete najbliži ovlaštenu servis radi instalacije sušilice provjerite odgovaraju li električne instalacije i odvod vode onima navedenim u korisničkom priručniku. Ako one odgovaraju kontaktirajte kvalificiranog električara i tehničara koji će izvršiti potrebne prilagodbe



NAPOMENA

- Korisnik je dužan pripremiti mjesto na kojem će se postaviti sušilica te električne instalacije i instalacije za odvod otpadne vode.



UPOZORENJE!

- Prije postavljanja, vizualno pregledajte sušilicu i potražite oštećenja. Ako je sušilica oštećena nemojte je postavljati. Oštećeni proizvodi predstavljaju opasnost za vašu sigurnost.
- Pustite sušilicu neka stoji 12 sati prije aktiviranja.

3.1 Odgovarajuća lokacija za postavljanje

Sušilicu postavite na stabilnu i ravnu površinu.

Sušilica je teška. Ne pomičite je sami.

- Sušilicu koristite u dobro prozračenom okruženju u kojem nema prašine.
- Razmak između sušilice i površine ne smije se zapriječiti materijalima poput tepiha, vune ili trake.
- Ne prekrivajte ventilacijske rešetke na sušilici.
- Klizna ili klasična vrata ne smiju biti u blizini jer mogu blokirati otvaranje vrata uređaja u prostoriji u kojoj ćete postaviti sušilicu.
- Kad se sušilica postavi treba ostati na istom mjestu na kojem su postavljeni prijušci. Prilikom postavljanja sušilice pripremite da stražnja stjenka ne dira ništa (slavinu, utičnice, itd.).
- Sušilicu postavite barem 1 cm dalje od rubova ostalog namještaja.
- Sušilica može raditi na temperaturi između +5°C i +35°C. Ako su radni uvjeti izvan ovog raspona oni mogu značajno utjecati na rad sušilice i oštetiti je.

- Stražnji dio sušilice rublja treba se postaviti do zida

	OPASNOST!
<ul style="list-style-type: none"> • Sušilicu ne stavljajte na strujni kabel. 	

3.2 Uklanjanje transportnog zaštitnog pakiranja

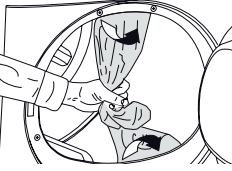
	UPOZORENJE!
	<ul style="list-style-type: none"> • Prije prve uporabe sušilice uklonite transportnu zaštitnu ambalažu. • Ako se strana na koju se vrata otvaraju može zamijeniti pogledajte upute za vrata koja mogu zamijeniti stranu.

3.3 Podešavanje nožica

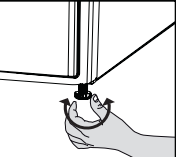
	<ul style="list-style-type: none"> • Nožice okrenite lijevo ili desno sve dok sušilica ne stoji ravno i čvrsto.
--	--

3.4 Prijevoz sušilice

Ispraznite svu vodu koja je preostala u sušilicu. Ako postoji izravan priključak za odvod vode tada uklonite spojeno crijevo.

	UPOZORENJE!
<ul style="list-style-type: none"> • Preporučujemo nositi sušilicu u uspravnom položaju. Ako nije moguće nositi sušilicu u uspravnom položaju, tada preporučujemo nositi je nagnutu na desnu stranu kada se gleda s prednje strane. 	

3.5 Zamjena rasvjetne lampice

U slučaju da se rasvjetna lampica koristi u vašoj sušilici rublja.

Za promjenu žaruljice/LED svjetla koje se koristi za rasvjetu bubnja sušilice nazovite autorizirani servis.

Lampica(e) koja se koristi u ovom uređaju nije prikladna za uporabu kod rasvjete prostorija u kućanstvu. Namjena ove lampice je pomoću prilikom stavljanja rublja u bubanj sušilice na prikladan način. Svjetiljke korištene u ovom uređaju moraju izdržati ekstremne fizičke uvjete poput vibracija i temperatura iznad 50 °C.

4 Priprema

4.1 Rublje prikladno za sušenje u sušilici

Pridržavajte se svih uputa navedenih na markici. Automatsko sušenje dopušteno je samo za rublje koje ima oznaku da je prikladno za sušenje u sušilici rublja.

4.2 Rublje koje nije prikladno za sušenje u sušilici



Odjeća s ovim simbolom ne smije se sušiti u sušilici.



NAPOMENA

- Osjetljive, vezene tkanine, vunena, svilena odjeća, osjetljive i skupocjene tkanine, odjevni predmeti koji ne propuštaju zrak i zavjese od tila nisu pogodne za strojno sušenje.

4.3 Priprema rublja za sušenje

- Nakon pranja rublje može biti isprepletano. Odvojite pojedinačne komade rublja prije stavljanja u sušilicu.
- Odjevne predmeta s metalnim dijelovima poput patent zatvarača sušite okrenute na naopaku stranu.
- Zatvorite patent zatvarače, kopče i zakopčajte gumbe na tkaninama.

4.4 Ušteda energije

Sljedeće informacije pomoći će vam koristiti sušilicu na ekološki i energetski učinkovit način.

- Prilikom pranja rublja koristite najveću moguću brzinu okretaja. Na taj način skraćuje se vrijeme sušenja i smanjuje se potrošnja energije.
- Sortirajte rublje prema vrsti rublja i njegovoj debljini. Zajedno sušite istu vrstu rublja. Na primjer, tanke kuhinjske krpe i stolnjake sušite prije debelih ručnika.
- Za odabir programa slijedite upute u korisničkom priručniku.
- Ne otvarajte vrata uređaja tijekom sušenja osim ako to nije neophodno. Ako uistinu morate otvoriti vrata ne držite ih otvorenim duže vrijeme.
- Dok je sušenje u tijeku ne dodavajte mokro rublje.

- Prije ili nakon svakog ciklusa sušenja očistite filtar.
- Za modele s kondenzacijskom jedinicom: čistite kondenzator jednom mjesečno ili nakon svakih 30 operacija redovito.
- Filtar povremeno očistite kada se na njemu prikupе vidljive naslage ili kada zasvijetli simbol, ako je dostupan simbol upozorenja za čišćenje ladice filtra. Tijekom sušenja dobro prozračite prostoriju u kojoj je smještena sušilica.

4.5 Ispravna količina rublja

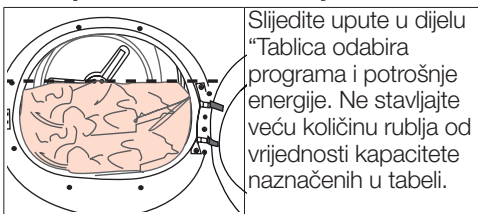

Sljedeće težine dane su kao primjer.

Rublje	Približna težina (g)*	Rublje	Približna težina (g)*
Pamučni pokrivači za krevet (dvostruki)	1500	Bluze	150
Pamučni pokrivači za krevet (jednostruki)	1000	Pamučne majice	300
Plahte za krevet (dvostruke)	500	Majice	250
Plahte za krevet (jednostruke)	350	Pamučne haljine	500
Veliki stolnjaci	700	Haljine	350
Mali stolnjaci	250	Denim (traper)	700
Salvete	100	Maramice (10 komada)	100
Ručnici	700	Majice kratkih rukava	125
Mali ručnici	350		

*Težina suhog rublja prije pranja.

5 Rukovanje proizvodom

5.1 Upravljačka ploča

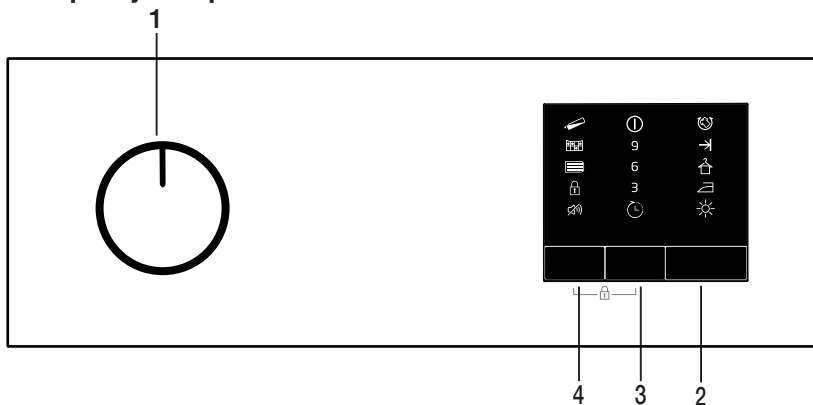

1. Program odabira uključeno/isključeno/program
2. Gumb start/pauza
3. Gumb vremena završetka
4. Gumb razine zvuka upozorenja

5.2 Simboli



5.3 Priprema sušilice

- Uključite sušilicu u strujnu utičnicu.
- Otvorite vrata.
- Stavite rublje u sušilicu bez da ga trpate.
- Gurnite i zatvorite vrata.

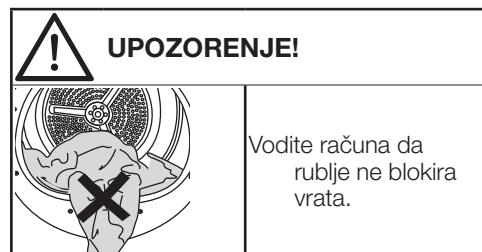

Kada odaberete željeni program pomoću gumba odabira uključeno/isključeno/program tada će se sušilica uključiti.



NAPOMENA

- Odabir programa pomoću gumba odabira uključeno/isključeno/program ne znači kako je program počeo s radom. Za pokretanja programa pritisnite gumb pokretanja/pripravnosti.

5.4 Tablica odabira programa i potrošnje energije

HR				
Programi	Opis programa	Kapacitet (kg)	Brzina centrifuge perlice (o/min)	Vrijeme sušenja (minute)
Program za sušenje pamučnog rublja za glačanje	Pomoću ovog programa možete sušiti pamučno rublje koje ćete glačati tako da oстане malo vlažno radi lakšeg glačanja (majice, majice kratkih rukava, stolnjaci itd.).	7	1000	90
Pamuk Eco	Pomoću ovog programa možete sušiti sve pamučno rublje (majice kratkih rukava, hlače, pidžame, dječju odjeću, donje rublje, posteljину itd.). Svoje rublje možete staviti u ormar bez glačanja.	7	1000	121
Program za sušenje pamučnog rublja koje se može odmah odložiti u ormar	Ovaj program možete upotrijebiti za dodatno sušenje debelog rublja poput hlača i trenirki. Svoje rublje možete staviti u ormar bez glačanja.	7	1000	126
Program za ekstra sušenje pamučnog rublja	Pomoću ovog programa možete sušiti debelo pamučno rublje poput ručnika, kućnih ogrtača itd. Svoje rublje možete staviti u ormar bez glačanja.	7	1000	131
Program za sušenje sintetičkog rublja za glačanje	Pomoću ovog programa možete sušiti sintetičko rublje koje ćete glačati tako da oстане malo vlažno radi lakšeg glačanja (majice, majice kratkih rukava, stolnjaci itd.).	3,5	800	35
Program za sušenje sintetičkog rublja koje se može odmah odložiti u ormar	Pomoću ovog programa možete sušiti sve sintetičko rublje (majice kratkih rukava, donje rublje, stolnjake itd.). Svoje rublje možete staviti u ormar bez glačanja.	3,5	800	48
Traperice	Pomoću ovog programa možete sušiti odjeću od trapera poput traperica, suknji, košulja ili jakni.	4	1200	80
Osvježi (osvježi vunu)	Prozračuje 10 minuta bez upuhivanja vrućeg zraka. Ovim programom možete prozračiti pamučnu i lanenu odjeću koja je dugo vremena bila zatvorena u ormaru i tako ukloniti miris odjeće. Ovaj program možete koristiti za prozračivanje i mekanog vunenog rublja koje se može prati u perilici rublja. Ne koristite za potpuno sušenje.	-	-	10
Vremenski kontrolirani programi	Možete odabrati između programa s trajanjem od 10 i 30 minuta kako bi se postigla željena razina suhoće pri niskim temperaturama. Pomoću ovog programa rad sušilice rublja traje onoliko dugo koliko ste podesili neovisno o suhoći rublja.	-	-	-
Odjeća za aktivnosti na otvorenom/sportska odjeća (goretex)	Koristite za sušenje odjeće od sintetičke, pamuka i mješane tkanine te vodooptornu odjeću poput tehničkih jakni, vjetrovke (šušakve), itd. Prije sušenja okrenite ih na napaku stranu.	2	1000	78
Miješano(Svakodnevno)	Pomoću ovog programa možete sušiti i pamučno i sintetičko rublje. Pomoću ovog programa možete osušiti sportsku i tehničku odjeću.	4	1000	83
Higijena (BabyProtect+)	Ovaj program možete dugoročno upotrebljavati za odjeću (odjeća za bebe, ručnici, donje rublje, itd.) za koje vam je potrebna higijena. Higijena je osigurana visokom temperaturom. (Program je utvrdila i odobrila Britanska udruga alergičnih osoba (Allergy UK).)	5	800	105

Nježno sušenje / Košulje	Suši košulje na nježniji način, stvara manje nabora i olakšava glačanje.	1,5	1200	40
Ekspresno 14'	Koristite ovaj program i pripremite 2 majice za glačanje.	0,5	1200	14
Vrijednosti potrošnje energije				
Programi	Kapacitet (kg)	Brzina centrifuge perlice (o/ min)	Prosječna količina preostale vlažnosti	Vrijednost potrošnje energije u kWh
Pamuk Eco*	7	1000	60%	4,21
Program za sušenje pamučnog rublja za glačanje	7	1000	60%	3,25
Program za sušenje sintetičkog rublja koje se može odmah odložiti u ormar	3,5	800	40%	1,42
	Program "Pamuk Eco" upotrebljavan pri punom i djelomičnom opterećenju je standardni program sušenja na koji se odnosi informacija na naljepnici i informacijskom listu o tome da je ovaj program prikladan za sušenje normalnog mokrog pamučnog rublja i da je najučinkovitiji program u smislu potrošnje za pamuk.			

* : Energetska oznaka standardnog programa (EN 61121:2012)

Sve vrijednosti na grafikonu utvrđene su u skladu s EN 61121:2012 standardom. Vrijednosti potrošnje energije mogu se razlikovati od vrijednosti navedenih na grafikonu ovisno o vrsti rublja, broju okretaja centrifuge, uvjetima u okruženju i vrijednostima napona.



Allergy UK je Britanska udruga alergičnih osoba. Pečat sukladnosti kreiran je kao smjernica osobama kojima treba preporuka o proizvodu o tome kako predmetni proizvod ograničava / samnjuje / eliminiira alergene ili značajno smanjuje sadržaj alergena u okruženju u kojem žive pacijenti koji pate od alergija. Cilj je zajamčiti kako su proizvodi znanstveno testirani ili ispitani na način koji daje mjerljive rezultate.

5.5 Dodatne funkcije

Zvučno upozorenje

Sušilica emitira zvučno upozorenje kada program završi s radom. Ako ne želite da sušilica emitira zvuk upozorenja pritisnite gumb „Alarm“. Kada pritisnete gumb alarm zasvijetlit će lampica i neće se čuti zvuk upozorenja kada program završi s radom.



NAPOMENA

- Ovu funkciju možete odabrati prije ili nakon početka rada programa.

Vrijeme završetka

Ako želite rublje kasnije osušiti možete odgoditi vrijeme početka rada programa do 3 sata, 6 sati ili 9 sati pomoću funkcije odgode. Otvorite vrata i stavite rublje. Odaberite program sušenja. Pritisnite gumb za odabir vremena završetka programa i prema želji podesite odgodu vremena završetka. Kada jednom pritisnete gumb vremena završetka tada se odabire odgoda od 3 sata i zasvijetlit će pokazatelj odgode. Ako ponovno pritisnete isti gumb tada će se odabrati odgoda od 6 sati, a kad ga pritisnete treći put odabire se odgoda od 9 sati. Ako ponovno pritisnete gumb vremena završetka tada se odgoda poništava. Nakon odabira vremena završetka pokrenite vrijeme odgode za odabrani program pritiskom na gumb pokretanja/pripravnosti.



NAPOMENA

- Unutar vremena završetka možete dodavati ili vaditi rublje. Na kraju odbrojavanja vremena odgode, uključit će se indikator upozorenja vremena odgode i počinje sušenje.

Izmjena vremena završetka sušenja

Ako tijekom odbrojavanja želite promijeniti vrijeme trajanje:

Poništite program okretanjem gumb odabira uključeno/isključeno/program. Odaberite željeni program i ponovite postupak odabira vremena završetka.

Funkcija poništenja vremena završetka

Ako želite poništiti postavke odbrojavanja vremena završetka i odmah pokrenuti program: Poništite program okretanjem gumb odabira uključeno/isključeno/program. Odaberite željeni program i pokretanja/pripravnosti.

5.6 Simboli upozorenja



NAPOMENA

- Indikatori upozorenja mogu se razlikovati ovisno o modelu sušilice.

Čišćenje filtra

Kada program završi s radom tada će se uključiti upozorenje za čišćenje filtra.

Spremnik za vodu

Kada program završi s radom tada će se uključiti upozorenje za pražnjenje spremnika za vodu.

Ako se spremnik za vodu napuni dok program radi indikator upozorenje počeo će treperiti, a uređaj prelazi u mod pripravnosti. U tom slučaju ispraznite spremnik za vodu i pokrenite program pritiskom na gumb pokretanja / pripravnosti. Indikator upozorenja će se isključiti, a program će nastaviti s radom.

Ladica filtra / čišćenje izmjenjivača topline

Kada program završi s radom može zasvijetliti simbol čišćenja izmjenjivača topline ili ladice filtra.

5.7 Pokretanje programa

Za pokretanja programa pritisnite gumb pokretanja/pripravnosti.

Zasvijetlit će pokazivači sušenja koji pokazuju kako je program započeo s radom.

5.8 Blokada za djecu

Sušilica ima funkciju blokade za djecu koje sprječava prekid rada programa uređaja ako se pritisnu gumbi tijekom rada uređaja. Kada je aktivirana blokada za djecu tada su svi gumbi na upravljačkoj ploči deaktivirani osim gumba odabira uključeno/isključeno/program. Istovremeno pritisnite gumb vremena završetka i alarma u trajanju od 3 sekunde i aktivirajte blokadu za djecu.

Za pokretanje novog programa nakon završetka trenutnog programa ili za prekid trenutnog programa treba deaktivirati blokadu za djecu. Za deaktiviranje blokade za djecu ponovno pritisnite iste gumb u trajanju od 3 sekunde.



NAPOMENA

- Kada je aktivirana blokada za djecu tada je na zaslonu uključen pokazatelj upozorenja blokade za djecu.
- Blokada za djecu deaktivira se kada se sušilica isključi i ponovo uključi pomoću gumba uključeno/isključeno/poništeno.

Kada je blokada za djecu aktivirana:

Kada sušilica rada ili je u stanju pripravnosti simboli upozorenja neće se mijenjati s promjenom položaja kola odabira programa.



NAPOMENA

- Kada sušilica rada i aktivna je blokada za djecu tada će se začuti dvostruki zvuk biip kada se okrene kolo odabira programa. Ako je blokada za djecu deaktivirana a kolo odabira programa nije vraćeno na prethodni položaj, program će prestati s radom zbog promjene položaja kola odabira programa.

5.9 Promjena programa nakon početka rada

Program koji ste odabrali za sušenje rublja možete promijeniti i koristiti drugi program nakon što sušilica počne s radom.

- Na primjer, odaberite program pojačanog sušenja okretanjem kola odabira uključeno/isključeno/program i odaberite pojačano sušenje umjesto suhoće rublja za peglanje
- Za pokretanja programa pritisnite gumb pokretanja/pripravnosti.

Dodavanje i vađenje rublja tijekom pripravnosti

Ako želite dodati ili ukloniti rublje nakon pokretanja programa sušenja:

- Pritisnite gumb pokretanja/pripravnosti kako bi se uređaj prebacio u mod pripravnosti. Postupak sušenja se zaustavio.
- U modu pripravnosti otvorite vrata te ih zatvorite nakon dodavanja ili vađenja rublja.
- Za pokretanja programa pritisnite gumb pokretanja/pripravnosti.



NAPOMENA

- Dodavanje rublja nakon pokretanja rada sušilice može dovesti do miješanja suhog rublja u sušilici s mokrim rubljem te rublje može ostati vlažno nakon završetka sušenja.
- Dodavanje ili vađenje rublja tijekom sušenja može se ponoviti onoliko puta koliko želite. Ali ovaj postupak stalno ometa postupak sušenja i time povećava vrijeme trajanja programa i potrošnju energije. Stoga se preporučuje dodati rublje prije pokretanja programa.
- Ako se odabere novi program okretanjem kola odabira programa dok je uređaj u modu pripravnosti tada će se prekinuti pokrenuti program.

5.10 Poništavanje programa

Ako želite poništiti program i prekinuti postupak sušenja iz bilo kojeg razloga nakon što je sušilica počela s radom pritisnite gumb uključeno/isključeno/poništeno u trajanju od 3 sekunde.



UPOZORENJE!

- Kada poništite program tijekom rada sušilice tada je unutarnja stijenka uređaja jako vruća, stoga pokretanje programa prozračivanja omogućuje hlađenje uređaja.

5.11 Kraj rada programa

Kada program završi s radom na indikatoru zaslona programa uključit će se simboli upozorenja za čišćenje filtra vlakana i pražnjenja spremnika za vodu. Vrata se mogu otvoriti i sušilica je spremna za sljedeći ciklus sušenja. Kolo odabira uključeno/isključeno/program okrenite na položaj uključeno/isključeno i isključite sušilicu.



NAPOMENA

- Ako se rublje ne izvadi nakon završetka rada programa tada se aktivira funkcija sprječavanja gužvanja na 2 sata kako bi se spriječilo gužvanje rublja unutar sušilice. Program okreće rublje u intervalima od 10 minuta kako bi se spriječilo gužvanje.

6 Održavanje i čišćenje

Rok trajanja proizvoda će se produžiti te će se smanjiti česti problemi ako se uređaj redovito čisti.



OPASNOST!

Tijekom radova održavanja i čišćenja (upravljačke ploče, kućišta) ovaj proizvod mora biti isključen iz strujne utičnice.

6.1 Filtar vlakana / unutrašnje stjenke vrata

Mucice i vlakna koje rublje ispušta u zrak tijekom ciklusa sušenja nakuplja se u filtru.



POZOR!

- Nakon svakog procesa sušenja očistite filter i unutrašnju stjenku vrata.



NAPOMENA

- Kućište filtra možete očistiti usisavačem.

Za čišćenje filtra:

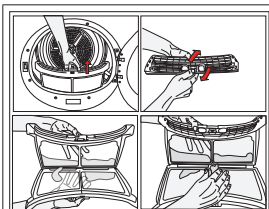

- Otvorite vrata.
- Izvucite filter povlačenjem prema gore i zatim otvorite filter.

- Rukom očistite mucice, vlakna i pamuk ili pomoću mekanog komada tkanine.
- Zatvorite filter i vratite ga u kućište.

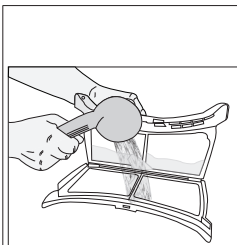

Na porama filtra može se nakupiti sloj nečistoće što može izazvati začepljenje filtra nakon što ste sušilicu koristili neko vrijeme. Filter operite s mlakom vodom kako bi se uklonili slojevi nataloženi na površini filtra. Prije uporabe filter dobro osušite.

- Očistite cijelu unutrašnju stjenku vrata i njenu brtvu s mekanom, vlažnom krpom.

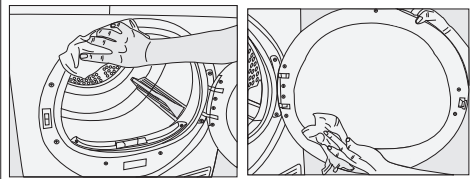

6.2 Čišćenje senzora

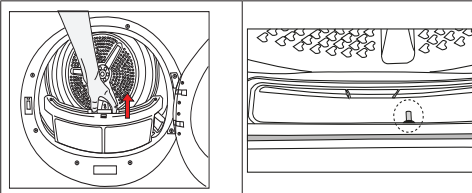

- Sušilica ima senzor temperature koji može otkriti je li rublje suho ili ne.

Za čišćenje senzora:

- Otvorite vrata sušilice.
- Izvucite i uklonite filter vlakana.
- Rukom očistite senzor ako na njemu ima nakupljenih vlakana.



NAPOMENA

- Metalne površine senzora očistite 4 puta godišnje.
- Prilikom čišćenja metalnih površina senzora ne koristite metalni alat.
- Pustite uređaj da se ohladi ako je još vruć zbog procesa sušenja.



POZOR!

- Nikad ne koristite otapala, sredstva za čišćenje ili slične tvari za čišćenje zbog opasnosti od požara i eksplozije!

6.3 Pražnjenje spremnika za vodu

Vlaga iz rublja te vlaga kondenzirana tijekom postupka sušenja, ako i voda koja isparava nakuplja se u spremniku za vodu. Nakon svakog ciklusa sušenja ispraznite spremnik za vodu.



POZOR!

- Kondenzirana voda nije za piće!
- Nikad ne uklanjajte spremnik za vodu kada program radi!

Ako zaboravite isprazniti spremnik za vodu uređaj će prestati s radom tijekom sljedećeg ciklusa sušenja kada je spremnik pun, te će treperiti simbol upozorenja spremnika za vodu. U tom slučaju, ispustite vodu iz spremnika za vodu i pritisnite gumb Start / Pauza za nastavak ciklusa sušenja.

Za pražnjenje spremnika za vodu:

1. Pažljivo izvadite spremnik za vodu iz ladice ili posude.

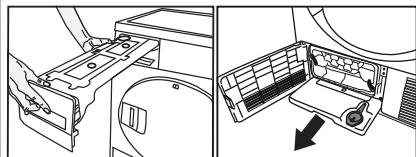

2. Ispraznite vodu iz spremnika.

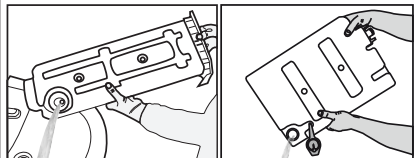

- Ako se u cijevi spremnika za vodu nakupilo mucica, to očistite tako što ćete pustiti je staviti ispod slavine i pustite vodu da teče kroz nju.
- Stavite spremnik za vodu na njegovo mjesto.



NAPOMENA

- Ako se koristi opcija izravnog pražnjenja vode tada nema potrebe za pražnjenjem spremnika za vodu.

6.4 Kondenzator;



NAPOMENA

- Svakih 30 ciklusa sušenja ili jednom mjesečno očistite kondenzator.

Za čišćenje kondenzatora:

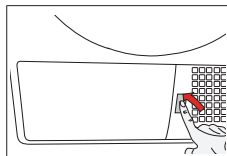

- Ako je proces sušenja izvršen, otvorite vrata uređaja i pričekajte dok se ne ohladi.

- Otključajte 2 brave kondenzatora nakon otvaranja donje zaštitne oplate.

- Izvucite kondenzator.

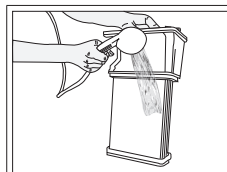
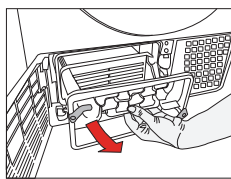
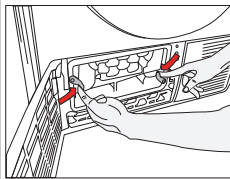

Očistite kondenzator pomoću vode pod tlakom i armature tuša te pričekajte dok voda ne oteče.

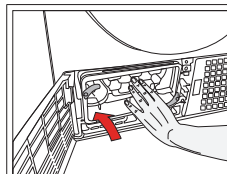

Stavite kondenzator u kućište. Pričvrstite 2 brave i provjerite jesu li dobro nasjele.

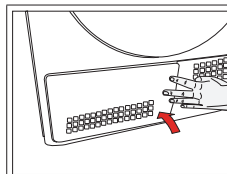

Vratite poklopac donje zaštitne oplate.

7 Rješavanje problema

Sušenje traje predugo.
Možda su začepljene pore filtra vlakana. >>> Operite filtar toplom vodom. Ladica filtra može biti začepljena. >>> Očistite spužvu i tkaninu filtra (ako postoji) u ladici filtra. (za proizvode s toplinskom pumpom) Kondenzator je možda začepljen. >>> Operite kondenzator. (za proizvode s kondenzatorom) Rešetke za ventilaciju na prednjoj strani stroja možda su zatvorene. >>> Uklonite sve predmete s prednje strane rešetki za ventilaciju koji blokiraju cirkulaciju zraka. Ventilacija je možda ne odgovarajuća jer je prostor u kojem je postavljen uređaj premali. >>> Otvorite vrata ili prozore i spriječite veliko povećanje temperature prostora. Na senzoriama vlage ili temperature možda se nakupio sloj kamencica. >>> Očistite senzore vlage ili temperature. Možda je stavljena velika količina rublja. >>> Ne preopterećujte sušilicu. Rublje možda nije primjereno centrifugirano. >>> Koristite veću brzinu centrifuge na perlicu rublja.
Rublje ostaje vlažno nakon sušenja.
Možda nije korišten odgovarajući program za tu vrstu rublja.>>>Provjerite etiketu na odjeći i odaberite program koji odgovara tom tipu tkanine ili ponovno koristite programe. Možda su začepljene pore filtra vlakana. >>> Operite filtar toplom vodom. Kondenzator je možda začepljen. >>> Operite kondenzator. (za proizvode s kondenzatorom) Ladica filtra može biti začepljena. >>> Očistite spužvu i tkaninu filtra (ako postoji) u ladici filtra. (Za proizvode s toplinskom pumpom) Možda je stavljena velika količina rublja. >>> Ne preopterećujte sušilicu. Rublje možda nije primjereno centrifugirano. >>> Koristite veću brzinu centrifuge na perlicu rublja.
Sušilica se ne uključuje ili program ne počinje s radom. Sušilica ne radi nakon centrifuge.
Strujni utikač je možda odspojen. >>> Vodite računa je li strujni kabel uključen. Vrata sušilice su možda otvorena. >>> Vodite računa da su vrata dobro zatvorena. Program nije podešen ili gumb pokretanja/pripravnosti nije pritisnut. >>> Provjerite je li program podešen i da nije u položaju pripravnosti. Možda je aktivirana blokada za djecu. >>> Isključite blokadu za djecu.
Program je prekinut prije vremena bez razloga.
Vrata možda nisu dobro zatvorena. >>> Vodite računa da su vrata dobro zatvorena. Možda je nestalo struje. >>> Za pokretanje programa pokretanja/pripravnosti. Spremnik za vodu je možda pun. >>> Ispraznite spremnik za vodu.
Odjeća se stisnula, otvrdnula ili umrljala.
Možda nije korišten odgovarajući program za tu vrstu rublja. >>> Provjerite etiketu na rublju i odaberite program koji odgovara tom tipu tkanine.
Ne uključuje se svjetlo u sušilici. (kod modela sa svjetlom)
Sušilica možda nije uključena pomoću gumba uključeno/isključeno ili je program možda nije odabran pomoću gumba uključeno/isključeno. >>> Pripazite je li sušilica uključena. Svjetlo je možda pokvareno. >>> Kontaktirajte ovlaštenu servis radi zamjene svjetla (lampice).

Uključeno je/treperi LED svjetlo upozorenja za čišćenje filtra.
Filtar vlakana može nije očišćen. >>> Očistite filtar. Vlakna su možda začeplila otvor filtra. >>> Očistite otvor filtra. Sloj mucica se možda nataložio i začeplio pore filtra vlakana. >>> Operite filtar toplom vodom. Kondenzator je možda začepljen. >>> Operite kondenzator.
Voda curi kroz vrata.
Možda su se vlakna nakupila na unutarnjoj strani vrata i na brtvi vrata. >>> Očistite unutarnju stjenku vrata i površinu brtve vrata.
Vrata se otvaraju sama od sebe.
Vrata možda nisu dobro zatvorena. >>> Gurnite vrata dok ne čujete kako su se zatvorila.
Simbol upozorenja spremnika za vodu je uključen/treperi.
Spremnik za vodu je možda pun. >>> Ispraznite spremnik za vodu. Možda je ispalo crijevo za ispuštanje vode. >>> Ako je proizvod spojen izravno na odvod vode provjerite crijevo za odvod vode.
Treperi simbol pare. (za proizvode sa parnom funkcijom)
Parni spremnik je možda prazan => Napunite parni spremnik s destiliranom ili kondenziranom vodom.
Parni programi ne počinju s radom (za proizvode s parnom funkcijom)
Parni spremnik je možda prazan, na zaslonu možda svijetli ikona upozorenja parnog spremnika => Napunite parni spremnik dok se ne isključi ikona pare.
Zgužvanost ne nestaje kada se koristi program za protiv gužvanja. (za proizvode s parnom funkcijom)
Možda je stavljena prevelika količina rublja => Stavite određenu količinu rublja. Možda je odabrana manja razina vremena primjene pare => Odaberite program koji ima veću količinu pare. Nakon završetka programa rublje je možda predugo ostalo u uređaju => Izvadite rublje čim program završi s radom i objesite ga.
Neugodni miris rublja nije nestao primjenom programa za uklanjanje neugodnog mirisa (za proizvode s programom za uklanjanje neugodnog mirisa)
Možda je stavljena prevelika količina rublja => Stavite određenu količinu rublja. Možda je odabrana manja razina vremena primjene pare => Odaberite program koji ima veću količinu pare.

 **POZOR !**

- Ako se problem ne riješi nakon primjene uputa iz ovog dijela, kontaktirajte prodavača ili ovlaštenu servis. Nikad ne pokušavajte sami popraviti proizvod.

 **NAPOMENA**

- U slučaju da dođe do problema s bilo kojim dijelom uređaja možete zatražiti zamjenu tako da kontaktirate ovlaštenu servis i dostavite broj modela uređaja.
- Korištenje uređaja koji sadržava neodobrene dijelove može izazvati kvar uređaja.
- Proizvođač i distributer nisu odgovorni za kvarove koji nastaju zbog korištenja neodobrenih dijelova.

SAŽETAK PROIZVODA

Usklađeno s delegiranom uredbom komisije (EU) br: 392/2012

Naziv ili zaštitni znak dobavljača		BEKO
Naziv modela		DB7111PA - 7184681310 DB7111PAS - 7182541580
Nazivni kapacitet (kg)		7.0
Tip bubnja sušilice	Odušni zrak	-
	Kondenzator	•
Klasa energetske učinkovitosti ⁽¹⁾		B
Godišnja potrošnja energije (kWh) ⁽²⁾		504,2
Tip kontrole	Automatski	•
	Neautomatski	-
Potrošnja energije standardnog programa za pamučno rublje kod punog opterećenja (kWh)		4,21
Potrošnja energije standardnog programa za pamučno rublje kod djelomičnog opterećenja (kWh)		2,31
Potrošnja struje u modu isključeno standardnog programa za pamučno rublje kod punog opterećenja, P ₀ (W)		0,50
Potrošnja struje u modu uključeno standardnog programa za pamučno rublje kod punog opterećenja, P _L (W)		1,00
Trajanje moda uključeno (min)		30
Standardni program za pamučno rublje ⁽³⁾		•
Vrijeme programa standardnog programa za pamučno rublje kod punog opterećenja, T _{day} (min)		121
Vrijeme programa standardnog programa za pamučno rublje kod djelomičnog opterećenja, T _{day/2} (min)		72
Vrijeme programa s opterećenjem za 'standardni program za pamučno rublje kod punog i djelomičnog opterećenja (T _i)		93
Razred kondenzacijske učinkovitosti ⁽⁴⁾		B
Prosječna kondenzacijska učinkovitost standardnog programa za pamučno rublje kod djelomičnog opterećenja, C _{day}		81%
Prosječna kondenzacijska učinkovitost standardnog programa za pamučno rublje kod djelomičnog opterećenja, C _{day/2}		81%
Kondenzacijska učinkovitost s opterećenjem za standardni program za pamučno rublje kod punog i djelomičnog opterećenja, C _t		81%
Razina jakosti zvuka standardnog programa za pamučno rublje kod punog opterećenja ⁽⁵⁾		65
Ugrađeno		-

• : Da - : Ne

(1) Raspon od A+++ (najučinkovitije) do D (najmanje učinkovite)

(2) Potrošnja energije temeljena na 160 ciklusa sušenja standardnog programa za pamučno rublje kod punog i djelomičnog opterećenja te potrošnja modova sa slabijim napajanjem (koji manje troše struju). Stvarna potrošnja energije po ciklusu ovisit će o tome koliko se uređaj koristi.

(3) "Program za sušenje pamučnog rublja bez centrifugiranja" koji se koristi kod punog i djelomičnog opterećenja je standardni program sušenja na kojeg se odnose informacije na naljepnici i u sažetku, ovaj program pogodan je za sušenje normalno vlažnog rublja i to je najučinkovitiji program za pamučno rublje u pogledu uštede energije.

(4) Raspon od G (najmanje učinkovit) do A (najučinkovitiji)

(5) Ponderirana prosječna vrijednost—L_{WA} izrađena u dB(A) re 1 pW

Моля, първо прочетете това ръководство за потребителя!

Уважаеми Клиенти,

Благодарим Ви, че избрахте продукт на Веко. Надяваме се, че Вашият продукт, който е произведен с високо качество и технологии, ще Ви донесе най-добри резултати. Съветваме Ви да прочетете внимателно това ръководство и друга съпътстваща документация, преди да използвате Вашия продукт, и го запазете за бъдещи справки. Ако давате продукта за ползване от друго лице, уверете се, че сте му предоставили и това ръководство. Обърнете внимание на всички детайли и предупреждения, посочени в ръководството за потребителя, и следвайте инструкциите в него.

Използвайте това ръководство за модела, обозначен на заглавната страница.

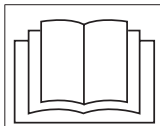

- Прочетете инструкциите.

Обяснение на символите

Следните символи са използвани в това ръководство за потребителя:



ОПАСНОСТ!

- Предупреждение срещу токов удар.



ОПАСНОСТ!

- Предупреждение срещу опасност от пожар.



ПРЕДУПРЕЖДЕНИЕ !

- Предупреждение за опасни ситуации по отношение на живота и имуществото.



ПРЕДУПРЕЖДЕНИЕ !

- Предупреждение срещу горещи повърхности.



ПРЕДУПРЕЖДЕНИЕ !

- Предупреждение за опасност от изгаряне



ЗАБЕЛЕЖКА !

- Важна информация или полезни съвети относно употребата.



- Опаковките са изработени от рециклируеми материали в съответствие с нашите Национални регламенти за опазване на околната среда.

Не изхвърляйте отпадъците от опаковки заедно с битови отпадъци или други отпадъци, а ги изхвърляйте на предназначените за тази цел събирателни пунктове, определени от местните власти.



РЕЦИКЛИРАНА И
РЕЦИКЛИРУЕМА ХАРТИЯ



Този продукт е произведен, използвайки най-новите технологии в екологично чисти условия.

1 Важни инструкции за безопасност и опазване на околната среда



ЗАБЕЛЕЖКА !

Този раздел съдържа инструкции за безопасност, които ще Ви помогнат да предотвратите риск от нараняване или материална повреда. Неспазването на тези инструкции анулира всякакви гаранции.

1.1 Общи указания за безопасност



ПРЕДУПРЕЖДЕНИЕ !

- Сушилнята може да се използва от деца над 8-годишна възраст и от лица със забавени физически, сетивни или умствени възможности или на които им липсва опит и знания, при условие че ползването на уреда става под надзор или след обучение за безопасно използване на продукта и възможните рискове. Деца не трябва да играят с продукта. Дейностите по почистване и поддръжка не трябва да се извършват от деца, освен ако не се извършват под наблюдение.
- Деца под 3-годишна възраст трябва да се държат на безопасно разстояние, освен ако са под непрекъснат надзор.
- Регулируемите крачета не трябва да се отстраняват. Разстоянието между сушилнята и повърхността не трябва да бъде ограничено от материали като килим, дърво и тиксо. Това може да предизвика проблеми със сушилнята.



ПРЕДУПРЕЖДЕНИЕ !

- Процедурите, свързани с инсталация и ремонт, трябва винаги да се извършват от оторизиран сервиз. Производителят не носи отговорност за щети, които могат да възникнат от процедури, извършени от неоторизирани лица.
- Никога не мийте сушилнята чрез пръскане или обливане на уреда с вода! Съществува риск от токов удар!

За продукти с функция "Пара":



ПРЕДУПРЕЖДЕНИЕ !

- Използвайте само дестилирана вода или вода, кондензирана във водния резервоар на машината в програмите за пара. Не използвайте вода от чешмата или добавки. Когато се използва кондензирана вода в резервоара за вода, тя трябва да бъде филтрирана и изчистена от влакна.
- Не отваряйте вратата, докато програмата за пара е активна.
- Може да бъде изхвърлена гореща вода.
- Преди пускане на програмата за пара, петната от прането трябва да бъдат отстранени.
- Можете да поставяте само пране, което не е замърсено или оцветено, но е пропито с неприятна миризма в програмата за пара (отстраняване на миризми).
- Не използвайте комплекти за химическо чистене или допълнителни материали в програма за пара или в която и да е друга програма.

1.1.1 Електрическа безопасност



ОПАСНОСТ!

- Спазвайте инструкциите за безопасност при работа с електричество, докато свързвате уреда към електрическата мрежа по време на инсталация.
- Уредът не трябва да се захранва през външно превключващо устройство, като таймер или да бъде свързвано към верига, която редовно се включва и изключва от устройство.
- Свържете сушилнята към заземен контакт, защитен с предпазител, при напрежение, съответстващо на посоченото на етикета. Монтажът за заземяване трябва да се извършва от квалифициран електротехник. Нашето дружество не носи отговорност за щети, които може да възникнат, когато сушилнята се използва без заземяване, в съответствие с местните разпоредби.
- Напрежението и допустимата защита срещу напрежение са отбелязани върху табелката на етикета.
- Напрежението, посочено на етикета на продукта, трябва да съответства на това на Вашата електрическа мрежа.
- Изключете сушилнята, когато не е в работен режим.
- Изключете сушилнята от електрическата мрежа по време на монтаж, поддръжка, почистване и ремонтни работи.
- Не пипайте щепсела с мокри ръце! Никога не изключвайте чрез издърпване на кабела, винаги изваждайте кабела, като придържате щепсела с ръка.



ОПАСНОСТ!

- Не използвайте удължители, разклонители или адаптери за свързване на сушилнята към захранването, за да намалите риска от пожар и токов удар.
- Щепселът на захранващия кабел трябва да бъде лесно достъпен след инсталацията.
- Повреден захранващ кабел трябва да се смени след уведомяване на оторизиран сервиз.
- Ако сушилнята е повредена, повече не трябва да се използва, освен ако е ремонтирана от оторизиран сервизен агент! Съществува риск от токов удар!

1.1.2 Безопасност на продукта



ОПАСНОСТ!

- **Важни указания относно предотвратяване на опасността от пожар:**
По-долу са посочени дрехи или предмети, които не трябва да се сушат в сушилнята с оглед на опасността от пожар.
- Неизпрано пране
- Предмети, замърсени с масла, ацетон, спирт, нафта, керосин, препарати за отстраняване на петна, терпентин, парафин или препарати за премахване на парафин трябва да се измиват обилно с гореща вода и с почистващ препарат, преди да бъдат изсушени в сушилнята.



ОПАСНОСТ!

- Поради тази причина по-специално предмети, които съдържат горепосочените петна, трябва да се измиват много добре, като за тази цел се използва подходящ препарат и се избере висока температура за изплакване.
- Описаните по-долу дрехи или предмети не трябва да се сушат в сушилнята поради опасността от пожар:
- Облекла или възглавници, ватирани с порест каучук (латекс пяна), душ бонета, водоустойчиви текстилни материали с гумена армировка и гумени подложки.
- Облекло, почиствано с индустриални химикали.

Предмети като запалка, кибрит, монети, метални части, игли и т.н. може да повредят устройството на барабана или може да предизвикат функционални проблеми. Затова проверете прането, което ще бъде заредено в сушилнята. Никога не спирайте сушилнята преди приключване на програмата. Ако се налага да го направите, извадете бързо цялото пране и го оставете да се разсее топлината.

- Дрехи, които са се изплакнали недостатъчно, могат да се самозапалят и дори могат да се запалят след приключване на сушенето.
- Необходима е достатъчно вентилация, за да се предотврати изпускането на газове от устройства, работещи с други видове горива, включително открит пламък, който се натрупва в помещението поради обратен ефект на огъня.



ПРЕДУПРЕЖДЕНИЕ !

- Бельо, съдържащо метални подсилващи елементи, не трябва да се суши в сушилнята. Сушилнята може да се повреди, ако металните аксесоари се откачат и се счупят по време на сушене.



ЗАБЕЛЕЖКА !

- Използвайте омекотители и други подобни продукти в съответствие с инструкциите на производителите им.
- Винаги почиствайте филтъра за мъх, преди или след всяко зареждане. Никога не използвайте сушилнята без инсталиран филтър за мъх.



ПРЕДУПРЕЖДЕНИЕ !

- Никога не се опитвайте да поправите сушилнята самостоятелно. Не правете никакви опити за ремонт или подмяна на продукта, дори ако имате познания или способности да извършите необходимата процедура, освен ако не е ясно посочено в инструкциите за потребителя или публикуваното ръководство за сервизно обслужване. В противен случай може да поставите в опасност собствения си живот и живота на другите.
- Не трябва да има заключваща, плъзгаща се или врата с панти, която може да блокира отварянето на люка на мястото, където ще да бъде инсталирана Вашата сушилня.
- Инсталирайте сушилнята на места, подходящи за домашна употреба. (Баня, затворена тераса, гараж и т.н.)



ПРЕДУПРЕЖДЕНИЕ !

- Уверете се, че домашни животни не могат да влязат в сушилнята. Проверете вътрешността на сушилнята, преди да я пуснете в работен режим.
- Не се облягайте на люка на сушилнята, когато е отворена, в противен случай може да се откачи.
- Не допускате да се натрупва мъх около барабана на сушилнята.

1.2 Монтаж над пералня

- Трябва да се използва фиксиращо устройство между двата уреда, когато монтирате сушилнята над пералня. Устройството за монтаж трябва да се инсталира от оторизиран сервизен агент.
- Общото тегло на пералнята и сушилнята – с пълно натоварване, когато са поставени една върху друга, достига до около 180 kg. Поставете двата уреда върху твърда повърхност, който има достатъчна товароносимост!



ПРЕДУПРЕЖДЕНИЕ !

- Пералнята не може да бъде поставена върху сушилнята. Обърнете внимание на горепосочените предупреждения при монтажа на Вашата пералня.

Таблица за инсталиране на пералня и сушилня

Дълбочина на сушилнята	Дълбочина на пералната машина			
	62 cm	60 cm	54 cm	< 50 cm
54 cm	Може да се инсталира		Не може да се инсталира	
60 cm	Може да се инсталира	Не може да се инсталира		

1.3 Предназначение

- Сушилнята е предназначен за домашна употреба. Този уред не е подходящ за използване с търговска цел и трябва да се използва само по предназначение.
- Използвайте сушилнята само за сушене на пране, което е обозначено по съответния начин.

- Производителят отказва всякаква отговорност, възникнала поради неправилно използване или транспортиране.
- Срокът на експлоатация на закупената от Вас сушилня е 10 години. През този период ще бъдат осигурени оригинални резервни части за нормална работа на сушилнята.

1.4 Безопасност за децата

- Опаковъчните материали крият опасност за децата. Съхранявайте опаковъчни материали на място, далеч от достъпа на деца.
- Електрическите продукти крият опасност за децата. Дръжте децата далеч от продукта, когато е в работен режим. Не им позволявайте да пипат сушилнята. Използвайте функцията за защита от деца, за да ги предпазите от вмешателство в работата на сушилнята.



ЗАБЕЛЕЖКА !

- Защитата от деца се намира върху контролния панел. (Вж. Защита от деца)

- Дръжте люка затворен дори когато сушилнята не е в работен режим.

1.5 Съвместимост с WEEE Директива за ихвърляне на отпадъчни продукти:

Продуктът отговаря на изискванията на директивата на ЕС за ихвърляне на отпадъчни продукти (2012/19/EU). Този продукт носи класификационен символ за отпадъчно електрическо и електронно оборудване (WEEE).



Този символ показва, че продуктът не бива да се изхвърля с друга несортирана битова смет в края на полезния си живот. Използваният уред трябва да се върне в оторизиран пункт за рециклиране на електрически и електронни уреди. За да откриете тези пунктове за събиране, моля обърнете се към местния орган на реда или търговецът, от който е закупен продуктът. Всяко домакинство изпълнява важна роля в събирането и рециклирането на използвани уреди. Правилното изхвърляне на използвани уреди спомага за предотвратяването на потенциални негативни последици върху околната среда и човешкото здраве.

1.6 Съвместимост с директивата за ограничаване на употребата на определени опасни вещества

Закупеният от вас продукт отговаря на изискванията на директивата за ограничаване на употребата на определени опасни вещества на ЕС (2011/65/EU). Той не съдържа никой от вредните и забранени материали, описани в Директивата.

1.7 Информация за опаковката

Опаковката на продукта е изготвена от подлежащи на рециклиране материали в съответствие с национално- то ни законодателство. Не изхвърляйте опаковъчните материали с битови или други отпадъци. Отнесете ги в център за събиране на опаковъчни материали, посочен от местните власти.

1.8 Технически спецификации

BG

Височина (регулируема)	84,6 cm / 86,6 cm*
Широчина	59,7 cm
Дълбочина	56,8 cm
Капацитет (макс)	7 кг**
Нетно тегло (\pm %10)	34,5 кг
Напрежение	Виж етикета с данни***
Номинал на входящото напрежение	
Код на модела	

* Мин. височина: Височина с прибрани регулируеми крачета.

Макс. височина: Височина с максимално разтворени регулируеми крачета.

** Тегло на сухо пране преди изплакване.

*** Етикетът се намира зад люка на сушилнята.



ЗАБЕЛЕЖКА !

- Техническите спецификации на сушилнята са обект на спецификация без предварително известие с цел подобряване на качеството на продукта.
- Фигурите в това ръководство са схематични и могат да не отговарят точно на продукта.
- Стойностите върху маркерите на сушилнята или в друга публикувана документация, съпътстваща сушилнята, са получени в лабораторни условия и отговарят на съответните стандарти. Същите могат да варират в зависимост от експлоатационните условия и условията на околната среда.

2 Вашата сушилня

2.1 Преглед

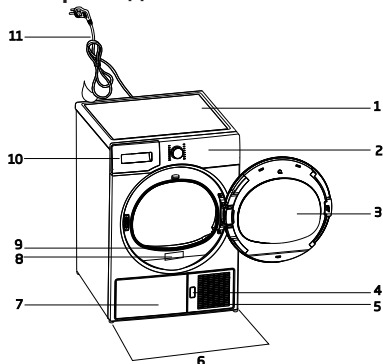

1. Горен панел
2. Панел за управление
3. Люк на сушилнята
4. Бутон за отваряне на плнката за свързка
5. Вентилационни решетки
6. Регулируеми крачета
7. В моделях, где резервуар расположен под изделий, резервуар для воды находится внутри планки
8. Типова табелка
9. Филтър от влакна
10. Выдвижной ящик для водяного резервуара (в моделях, где резервуар расположен выше)
11. Захранващ кабел

2.2 Съдържание на опаковката

	1. Маркуч за източване на водата*		5. Ръководство на потребителя за кошницата за сушене*
	2. Резервна гъба за филтърното чекмедже*		6. Контейнер за пълнене на вода*
	3. Ръководство на потребителя		7. Чиста вода*
	4. Кошница за сушене*		8. Ароматни капсули*

*Може да са включени в обема на доставката в зависимост от модела на Вашия уред.

3 Инсталация

Преди се обадите на най-близкия оторизиран сервиз за монтаж на сушилнята, уверете се, че електрическата инсталация и каналът за източване на водата са подходящи съгласно инструкциите в Ръководството за потребителя. Ако не са подходящи, свържете се с квалифициран електротехник и техник, за да се осигуряват необходимите условия.



ЗАБЕЛЕЖКА !

- Подготовка на мястото за поставяне на сушилнята, както и на електрическата инсталация и канализацията в рамките на отговорността на клиента.



ПРЕДУПРЕЖДЕНИЕ !

- Преди монтаж, проверете визуално дали по сушилнята няма никакви дефекти. Ако сушилнята е повредена, не я инсталирайте. Повредените продукти крият рискове за Вашата безопасност.

3.1 Подходящо място за монтаж

- Инсталирайте сушилнята върху стабилна и равна повърхност.
- Сушилнята е тежък уред. Не я премествайте сами.
- Осигурете на сушилнята добре проветрена среда, без прах.
- Разстоянието между сушилнята и повърхността не трябва да бъде ограничено от материали като килим, дърво и тиксо.
- Не покривайте вентилационните решетки на сушилнята.
- Не трябва да има заключваща, плъзгаща се или врата с панти, която може да блокира отварянето на люка на мястото, където Вашата сушилня ще бъде инсталирана.
- След като сушилнята е инсталирана, трябва да остане на същото място, където са направени връзките. Когато инсталирате сушилнята, уверете се, че задната стена не се докосва до нищо (кран, контакт и т.н.).
- Поставете сушилнята най-малко на 1 см от краищата на други мебели.
- Вашата сушилня може да работи при температура между +5°C и +35°C. Ако условията на работа са различни от този диапазон, нормалната работа на сушилнята ще бъде нарушена и уредът може да се повреди.

- Задната повърхност на сушилнята трябва да се намира срещу стена.

	ОПАСНОСТ!
<ul style="list-style-type: none"> • Не поставяйте сушилнята върху захранващия кабел. 	

3.2 Премахване на модула за безопасен превоз

	ПРЕДУПРЕЖДЕНИЕ !
	<ul style="list-style-type: none"> • Извадете модула за безопасен превоз, преди да използвате сушилнята за първи път. • Ако страната на отваряне на вратата на Вашия уред може да бъде променена, вижте инструкциите за монтиране на реверсивни врати.

3.3 Регулиране на крачетата

	<ul style="list-style-type: none"> • Завъртете крачетата наляво или надясно, докато сушилнята бъде нивелирана и устойчива.
---	---

3.4 Транспортиране на сушилнята

Източете водата, която е останала вътре в сушилнята.
Ако е направено пряко свързване за оттичане на водата, тогава отстранете връзките на маркучите.

	ПРЕДУПРЕЖДЕНИЕ !
<ul style="list-style-type: none"> • Ние препоръчваме пренасянето на сушилнята да стане в изправено положение. Ако не е възможно уредът да се носи в изправено положение, ние препоръчваме да го носите чрез леко накланяне на дясната страна, погледнато отпред. 	

3.5 Смяна на лампата за осветление

Ако в сушилнята се използва лампа за осветление. Свържете се с оторизиран сервис, за да смените крушката/светодиодната светлина, използвана за осветление на сушилнята.
Лампата(ите), използвани в този уред, не е(са) подходяща(и) за осветяване на битова стая. Употребата по предназначение на тази лампа е да помогне на потребителя да постави по удобен начин прането в сушилнята.

4 Подготовка

4.1 Пране, подходящо за сушене в сушилня

Винаги спазвайте инструкциите върху етикетите на дрехите. Сушете само дрехите, върху чиито етикети е посочено, че са подходящи за сушене в сушилня.

4.2 Пране, неподходящо за сушене в сушилня



Артикулите с този символ не трябва да се сушат в сушилня.



ЗАБЕЛЕЖКА !

- Деликатни бродирани тъкани, вълнени, копринени дрехи, деликатни и ценни тъкани, херметически затворени предмети и тюлени завеси не са подходящи за машинно сушене.

4.3 Подготовка на прането за сушене

- Дрехите може да се оплетат след края на прането. Разделете дрехите в прането, преди да ги поставите в сушилнята.
- Дрехи с метални аксесоари като ципове, трябва да се сушат обърнати с опакото навън.
- Закрепете здраво ципове, куките и катарамии, както и копчета на чаршафи.

4.4 Съвети за пестене на енергия

- Центрофугирайте прането на възможно най-високата скорост, когато се изплаква. Така се съкращава времето за сушене и консумацията на енергия.
- Сортирайте прането в зависимост от вида и плътността на тъканите. Сушете едновременно еднотипно пране. Например първо тънки кухненски кърпи и покривки, а след това поплътни кърпи за баня.
- Следвайте инструкциите в ръководството на потребителя за избор на програма.
- Не отваряйте люка на уреда по време на сушене, освен ако е необходимо. Ако непременно трябва да отворите люка на сушилнята, не я дръжте отворена за дълго време.
- Не добавяйте мокро пране, докато сушилнята е в режим на работа.
- За модели с кондензатор: почиствайте редовно кондензатора веднъж на месец или след всеки 30 цикъла.

- Почиствайте филтъра периодично, когато има видимо събиране на въздух или когато символът светва, ако има наличен предупредителен символ за почистване на филтър на чекмеджето
- За модели с димоотводи: спазвайте инструкциите за свързване на димоотвода и почиствайте димоотвода.
- По време на процеса на сушене проветрявайте помещението, в което сте инсталирали сушилнята.

4.5 Правилно натоварване

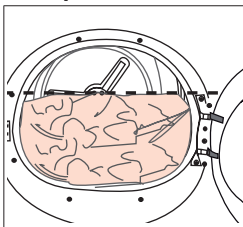

Следвайте инструкциите в раздела "Избор на програма и Таблица на енергопотреблението". Не нареждайте повече от посочените стойности на капацитета, посочени в таблицата.

Примерни стойности на препоръчително тегло.

Пране	Приблизително тегло (г)*	Пране	Приблизително тегло (г)*
Памучни покривала (двойни)	1500	Блузи	150
Памучни покривала (единични)	1000	Памучни ризи	300
Спално бельо (двойно)	500	Ризи	250
Спално бельо (единично)	350	Памучни рокли	500
Големи покривки за маса	700	Рокли	350
Малки покривки за маса	250	Дънки	700
Салфетки за чай	100	Носни кърпички (10 броя)	100
Хавлии за баня	700	Тениски	125
Кърпи за ръце	350		

* Тегло на сухо пране преди изплакване.

5 Начин на ползване на продукта

5.1 Контролен панел

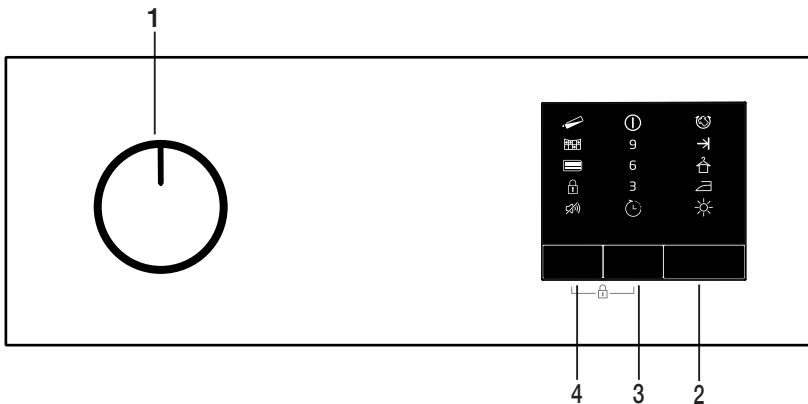

1. Бутон из бор на Вкл./Изкл./Програма
2. Старт/Пауза бутон
3. Бутон "Отложен край" (End Time)
4. Бутон "Аудио предупреждение за ниво"

5.2 Символи



5.3 Подготовка на сушилнята

- Свържете сушилнята.
- Отворете люка на сушилнята.
- Поставете прането в машината без да го тъпчете.
- Натиснете и затворете люка.

Изберете желаната програма с помощта на бутон Вкл./Изкл./Програма, машината ще се включи.



ЗАБЕЛЕЖКА !

Избирането на програма с помощта на бутон Вкл./изкл./Програма не означава, че програмата е стартирана. Натиснете бутон Старт/Режим на готовност, за да стартирате за програмата



ПРЕДУПРЕЖДЕНИЕ !

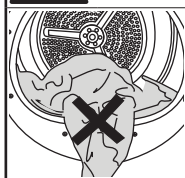

- Уверете се, че до люка не се е струпало пране.

5.4 Избор на програма и таблица на енергопотреблението

BG				
Програми	Описание на програмите	Капацитет (кг)	Скорост на въртене на машината (об/м)	Време на сушене (минути)
Сушене на памучно пране, готово за гладене	Можете да изсушите вашето памучно пране на тази програма, за да остане леко влажно, което да помогне при последващото гладене. (ризи, тениски, покривки и т.н.)	7	1000	90
Памук еко	С тази програма можете да изсушите цялото си памучно пране. (тениска, панталони, пижами, бебешки дрехи, бельо, лен и т.н.) Можете да поставите прането в гардероба без да го гладите.	7	1000	121
Сушене на памучно пране, готово за гардероба	Можете да използвате тази програма за постигане на допълнително изсушаване на дебели тъкани, като например панталони, спортни екипи. Можете да поставите вашето пране в гардероба без да го гладите.	7	1000	126
Допълнително изсушаване на памучно пране	Можете да изсушите вашето пране от дебел памучен плат на тази програма, като например кърпи, халати за баня и т.н. Можете да поставите вашето пране в гардероба без да го гладите.	7	1000	131
Сушене на синтетично пране, готово за гладене	Можете да изсушите вашето синтетично пране на тази програма, за да остане леко влажно, което да помогне при последващото гладене. (ризи, тениски, покривки и т.н.)	3,5	800	35
Сушене на синтетично пране, готово за гардероба	С тази програма можете да изсушите цялото си синтетично пране. (ризи, тениски, бельо, покривки за маса и т.н.) Можете да поставите вашето пране в гардероба без да го гладите.	3,5	800	48
Деним	Можете да изсушавате вашите панталони, поли, ризи или якета от деним на тази програма.	4	1200	80
Освежаване (освежаване на вълна)	Вентилирайте за 10 мин. без вдухване на горещ въздух. Можете да проветрявате памучните и ленените дрехи, които са били обработвани продължително време с тази програма, за да премахнете миризмата. Можете да използвате тази програма, за да проветрявате и омекотявате вълнени дрехи, които могат да се перат в пералнята. Не използвайте за пълно изсушаване.	-	-	10
Програми за време	Можете да изберете програмите за време в интервала от 10,30 минути, за да постигнете желаното ниво на изсушаване при ниска температура. При тази програма, работата на сушилната продължава за указаното време, независимо от степента на изсушеност на прането.	-	-	-

На открито/спорт (Goretex)	Използвайте за сушене на дрехи от синтетични, памучни или смесени тъкани, както и на водоустойчиви продукти като функционални якета, дъждобрани и т.н, Преди сушене ги обръщайте от обратната страна.	2	1000	78
Дънки(Ежедневно изпиране)	С тази програма можете да изсушите както памучно, така и синтетично пране.С тази програма могат да се сушат спортни и фирнес облекла.	4	1000	83
Хигиена (BabyProtect+)	Това е дълга програма, която можете да използвате за дрехите (бебешки дрехи, кърпи, бельо и т.н.), които се нуждаете от хигиенизиране. Хигиенизиране е снабдена с висока температура ((Тази програма е идентифицирана и одобрена от английската "Британска фондация" (Allergy UK).))	5	800	105
Деликатно пране / Ризи	Изсушава ризите по по-деликатен начин, причинява по-малко намачкване и улеснява гладенето.	1,5	1200	40
Ежедневно пране 14'	Използвайте тази програма, за да имате 2 ризи готови за гладене.	0,5	1200	14
Консумация на енергия				
Програми	Капацитет (кг)	Скорост на въртене на машината (об/м)	Приблизително количество остатъчна влага	Консумация на енергия kWh
Памук еко*	7	1000	60%	4,21
Памучно пране, изсушени за гладене	7	1000	60%	3,25
Синтетично пране, изсушено за гардероба	3,5	800	40%	1,42
	Програмата "Памук еко", използвана при пълно и частично натоварване, е стандартната програма за сушене, за която се отнася информацията на етикета и във фиша, че тази програма е подходяща за сушене на нормално влажно памучно пране и че тя е най-ефективната програма по отношение на консумацията на енергия за памука.			

* : Стандартна програма Energy Label (EN 61121:2012)

Всички стойности на диаграмата са идентифицирани съгласно стандарта EN 61121:2012. Стойностите на потреблението може да варират от стойностите в диаграмата в зависимост от типа пране, скоростта на изстискване, условията на околната среда и нивата на напрежение.



Allergy UK е марка на британската асоциация по алергиите. Печатът за одобрение е създаден, за да насочва хората, които се нуждаят от препоръка за продукт, че свързаният продукт ограничава / намалява / елиминира алергените или значително намалява съдържанието на алергени в околната среда, където има пациенти с алергия. Целта му е да осигури увереност, че продуктите са тествани научно или изследвани по начин, който да дава измерими резултати.

5.5 Допълнителни функции

Звуково предупреждение

Сушилнята издава звуково предупреждение, когато програмата е свършила. Ако не искате да прозвучава звуково съобщение, натиснете бутона “Зумер”. Когато натиснете бутона “Зумер”, ще светне лампичка и при свършване на програмата няма да прозвучава звуково предупреждение.



ЗАБЕЛЕЖКА !

Можете да активирате тази функция преди или след стартиране на програмата.

Отложен край

Ако предпочитате да изсушите прането си по-късно, можете да забавите началното време на програмата с до 3 часа, 6 часа, 9 часа с помощта на функцията “Отложен старт”. Отворете люка на сушилнята и поставете прането. Изберете програмата за сушене. Натиснете бутона “Отложен край” и задайте желаното от Вас време на отложения старт. Когато бутонът “Отложен край” бъде натиснат веднъж, избрано е 3-часов отложен старт, индикаторът за отложен старт ще светне. Ако отново натиснете същия бутон, ще бъде избран 6-часов отложен старт, а ако го натиснете за трети път - 9-часов отложен старт. Ако отново натиснете бутона “Отложен край”, отложеният старт ще се отмени. След избора на отложен край, стартирайте отложено стартиране на избраната програма с натискане на бутона “Старт/Режим на готовност”.



ЗАБЕЛЕЖКА !

В рамките на отложения край можете да добавяте или махате пране. В края на отброяването на отложения край предупредителният край за отложен край ще изгасне и сушенето ще започне.

Промяна на функцията с отложен край
Ако искате да промените продължителността по време на обратното броене:
Отменете програмата, завъртайки бутона Вкл./Изкл./Програма. Изберете желаната от Вас програма и повторете процеса за избор на отложен край.

Отмяна на функцията Отложен край
Ако искате да отмените зададеното отброяване на отложен край и да стартирате програмата веднага:
Отменете програмата, завъртайки бутона Вкл./Изкл./Програма. Изберете желаната от Вас програма и натиснете бутна Старт/Режим на готовност

5.6 Предупредителни индикации



ЗАБЕЛЕЖКА !

Предупредителните индикатори могат да се различават в зависимост от модела на Вашата сушилня.

Почистване на филтъра

Когато програмата приключи, предупредителният индикатор за почистване на филтъра светва.

Резервоар за вода

Когато програмата приключи, предупредителният индикатор за почистване на резервоара за вода светва.

Ако резервоарът за вода се напълни, докато програмата все още е активна, предупредителният индикатор започва да мига и машината преминава в режим на готовност. В този случай изпразнете резервоара за вода и стартирайте програмата с помощта на бутона Старт/Режим на готовност. Предупредителните индикатори изгасват, а програмата се възобновява.

Кондензатор

Почиствайте кондензатора периодично, когато има видимо натрупване на пух или когато индикаторът за почистване на кондензатора «» светне, ако има такъв.

5.7 Стартиране на програмата

Натиснете бутона Старт/Режим на готовност, за да стартирате за програмата. Индикаторът за сушене ще светне, указвайки, че програмата се е стартирала.

5.8 Защита от деца

Сушилнята има защита от деца, която не позволява прекъсване на програма при натискане на някой бутон. Ако защитата от деца е активирана, всички бутони на панела, с изключение на бутона

Вкл./Изкл./Програма, са деактивирани. Натиснете бутоните “Отложен край” и “Зумер” едновременно за 3 секунди, за да активирате защитата от деца.

Функцията “Защита от деца” трябва да се деактивира, за да можете да стартирате нова програма след приключване на текущата, или за да можете да се намесите в програмата. За да деактивирате защитата от деца, задръжте натиснати същите бутони за 3 секунди.



ЗАБЕЛЕЖКА !

- Когато функцията “Защита от деца” е активирана, предупредителният индикатор на екрана светва.
- Защитата от деца се деактивира при изключване и включване на машината от бутона Вкл./Изкл./Отмяна.

Когато е активирана функцията Защита от деца е активирана:

Когато сушилната работи или е в режим на готовност, индикаторните символи няма да се променят при промяна на позицията на бутона за избор на програма.



ЗАБЕЛЕЖКА !

Когато сушилната работи и функцията “Защита от деца” е активирана, два пъти прозвучава звуков сигнал при натискане на бутона за избор на програма. Ако защитата за деца е деактивирана без връщане на бутона в предишната му позиция, програмата ще се прекъсне поради промяна на позицията на бутона за избор на програма.

5.9 Промяна на програмата след нейното стартиране

- Можете да промените програмата, която сте избрали, за да изсушите прането с друга програма, след като сушилната започне да работи.
- Например, изберете програмата “Допълнително сушене”, завъртайки бутона Вкл./Изкл./Програма, за да изберете “Допълнително сушее” вместо “Лесно гладене”.
- Натиснете бутона Старт/Режим на готовност, за да стартирате за програмата.

Добавяне и изваждане на дрехи по време а режима на готовност

Ако искате да добавяте в или изваждате дрехи от сушилната след стартиране на програмата за сушене:

- Натиснете бутона Старт/Режим на готовност, за да поставите сушилната в режим на готовност. Сушенето спира.
- Отворете люка докато сушилната е в режим на готовност и затворете вратата след добавяне или изваждане на пране.
- Натиснете бутона Старт/Режим на готовност, за да стартирате за програмата.



ЗАБЕЛЕЖКА !

- Добавянето на пране след стартиране на сушенето може да доведе до смесване на сухото пране в машината с мокро пране и оставяне на прането във влажна среда в края на операцията.
- Добавянето или премахването на прането по време на сушенето може да се повтори толкова пъти, колкото желаете. Но тази операция непрекъснато прекъсва сушенето и по този начин увеличава продължителността на програмата и консумацията на енергия. Поради това се препоръчва да добавяте пране, преди да стартирате програмата.
- Ако се избере нова програма чрез завъртане на бутона за избор на програма, докато сушилната е в режим на готовност, текущата програма се прекъсва



ПРЕДУПРЕЖДЕНИЕ !

Не докосвайте вътрешната повърхност на барабана, докато добавяте или изваждате дрехи по време на работеща програма. Повърхността на барабана е гореща.

5.10 Прекратяване на програмата

Ако искате да прекратите програма или да спрете сушенето по якава машина след като уредът е започнал да работи, завъртете бутона Вкл./Изкл./Отмяна, програмата ще се прекъсне.



ПРЕДУПРЕЖДЕНИЕ !

Вътрешността на сушилнята е много гореща, когато прекъснете програмата, докато машината работи, затова стартирайте програмата за опресняване, за да я охладите.

5.11 Край на програмата

Когато програмата свърши, предупредителните символи Почистване на филтъра т фибростъкло и “Резервоар за вода” на индикатора за следене на програмата ще светнат. Люкът може да се отвори и сушилнята е готова за следващия цикъл. Поставете бутона Вкл./Изкл./Програма в позиция Вкл./Изкл., за да изключите сушилнята.



ЗАБЕЛЕЖКА !

Ако прането не е извадено след приключване на програмата, функцията за отстраняване на гънки се активира за 2 часа, за да се избегне набръчкването на прането в сушилнята. Програмата завърта прането на интервали от 10 минути, за да се избегне неговото набръчкване.

6 Поддръжка и почистване

Продължителността на живот на продукта се удължава и честотата на обичайните проблеми намалява, ако уредът се почиства редовно.



ОПАСНОСТ!

- Уредът трябва да бъде изключен от контакта при поддръжка и почистване (на контролен панел, корпус и т.н.).

6.1 Почистване на филтъра за мъх / Вътрешна повърхност на люка

Платът и влакната, които се отделят от прането във въздуха по време на цикъла на сушене, се събират във филтъра за мъх.



ПРЕДУПРЕЖДЕНИЕ !

- Винаги почиствайте филтъра за мъх и вътрешните повърхности на люка на уреда след всеки процес на сушене.



ЗАБЕЛЕЖКА !

- Можете да почистите гнездото на филтъра за мъх с прахосмукачка.

За почистване на филтъра за мъх:

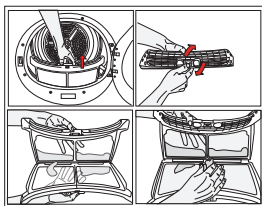

- Отворете люка на сушилнята.
- Извадете филтъра за мъх, като го издърпате нагоре, и отворете филтъра за мъх.

- Почистете мъха, влакната и памучните нишки с ръка или с парче мек плат.
- Затворете филтъра за мъх и го поставете обратно в гнездото му.

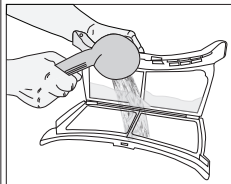

Върху порите на филтъра може да се натрупа слой, който може да доведе до запушване на филтъра след определено време на ползване на сушилнята. Измийте филтъра за мъх с топла вода за премахване на натрупалия се слой върху повърхността на филтъра за мъх. Подсушете изцяло филтъра за мъх, преди да го поставите обратно в гнездото.

- Почистете цялата вътрешна повърхност на люка и уплътнението на люка с мека влажна кърпа.

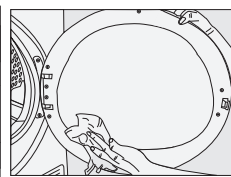
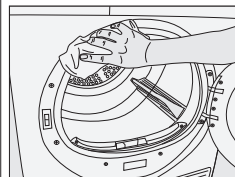

6.2 Почистване на сензора

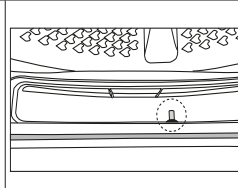
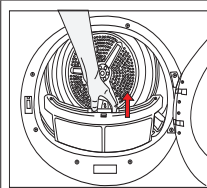

- В сушилнята има сензор за температура, който разпознава дали прането е сухо или не.
- За почистване на сензорите:
- Отворете вратата на сушилнята.
 - Отстранете филтъра за мъх, като го издърпате нагоре.
 - Почистете сензора на ръка, ако по него е натрупан някакъв мъх.



ЗАБЕЛЕЖКА

- Почиствайте металните повърхности на сензорите 4 пъти в годината.
- Не използвайте метални инструменти при почистване на металните повърхности на сензорите.
- Оставете машината да се охлади, ако все още е гореща поради процеса на сушене.



ВНИМАНИЕ!

- Никога не използвайте разтворители, почистващи препарати или подобни вещества за почистване поради опасност от пожар и експлозия!

6.3 Източване на резервоара за вода

Източвайте резервоара за вода след всеки цикъл на сушене.



ПРЕДУПРЕЖДЕНИЕ !

- Кондензираната вода не е годна за пиене!
- Никога не изваждайте резервоара за вода, докато програмата е в работен режим!

Ако сте пропуснали да източите резервоара за вода, сушилната ще спре по време на следващите цикли на сушене, когато резервоарът за вода е пълен и започне да мига предупредителният символ за Водния резервоар. Ако това се случи, изпразнете резервоара за вода и натиснете бутона Start / Pause, за да възобновите цикъла на сушене.

За да източите резервоара за вода:

1. Извадете внимателно резервоара за вода в чекмеджето или контейнера.

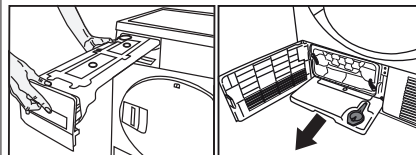

2. Изхвърлете водата от резервоара.

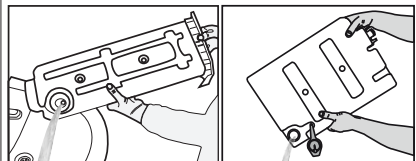

3. Ако има натрупване на мъх във фунията на резервоара за вода, почистете под течаща вода.
4. Поставете резервоара за вода обратно на мястото му.



ЗАБЕЛЕЖКА !

- Ако се използва опцията за директно източване на водата, не е необходимо да се изпразва резервоара.

За кондензатора

Топлият и влажен въздух в кондензатора се охлажда от студения въздух в стаята. По този начин, влажният въздух, който циркулира в сушилната се кондензира и се кондензира в резервоара.



ЗАБЕЛЕЖКА !

- Почиствайте кондензатора след всеки 30 сушилни цикъла, или веднъж в месеца За да почистите кондензатора:

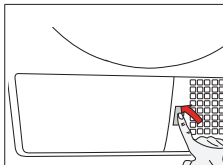

- Ако е извършен сушилнен цикъл, отворете вратата на машината и изчакайте да се охлади.

- Откочайте двете заключалки на кондензатора след като отворите долния капак.
- Извадете кондензатора.

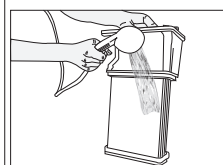
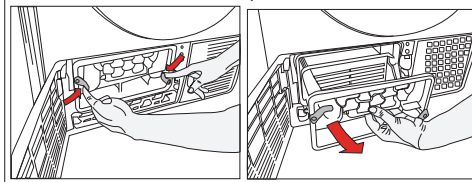

- Почистете кондензатора под водна струя със специален душ и изчакайте водата да се стече.

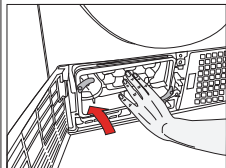

- Поставете кондензатора в гнездото му. Затегнете двете заключалки и проверете дали са добре закрепени на мястото си.

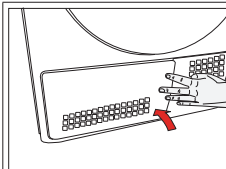

- Затворете долния капак.

7 Отстраняване на неизправности

Сушенето продължава твърде дълго. Порите на филтъра от фибростъкло може да са запушени. >>> Измийте филтъра от фибростъкло с топла вода. Чекмеджето на филтъра може да е задръстен. >>> Почистете гъбата и филтърната кърпа (ако има такива) в чекмеджето на филтъра. (за продуктите с термопомпа) Кондензаторът може да е блокирал. >>> Измийте кондензатора.(за продуктите с кондензатор) Вентилационните решетки пред уреда може да са затворени. >>> Отстранете всички предмети в предната част на вентилационните решетки, които блокират въздуха. Вентилацията може да е недостатъчна, тъй като зоната, в която е инсталиран уредът, е твърде малка. >>> Отворете вратата или прозорците, за да предотвратите покачването на стайната температура. На сензора за влага може да се е натрупал варовик. >>> Почистете сензора за влага. Може да е заредено прекалено голямо количество пране. >>> Не зареждайте прекалено много сушилнията. Прането може да не е било изстискано правилно. >>> Центрофугирайте прането в пералнята на по-високи обороти.
След сушене фрежите са все още влажни. Може да не е използвана подходяща програма за вида на прането.>>> Проверете етикета на дрехата и изберете програма, подходяща за типа дрехи или или използвайте програмите за време допълнително. Порите на филтъра от фибростъкло може да са запушени. >>> Измийте филтъра от фибростъкло с топла вода. Кондензаторът може да е блокирал. >>> Измийте кондензатора. (за продуктите с кондензатор) Чекмеджето на филтъра може да е задръстен. >>> Почистете гъбата и филтърната кърпа (ако има такива) в чекмеджето на филтъра. (За продукти с термопомпа) Може да е заредено прекалено голямо количество пране. >>> Не зареждайте прекалено много сушилнията. Прането може да не е било изстискано правилно. >>> Центрофугирайте прането в пералнята на по-високи обороти. Сушилнята не се включва или програмата не може да се стартира. Сушилнята не започва да работи след конфигуриране. Захранването може да е изключено. >>> Уверете се, че захранващият кабел е включен в контакта. Вратата за зареждане може да е отворена. >>> Уверете се, че вратата за зареждане е правилно затворена. Може да не е зададена програма или бутонът Старт/Режим на готовност да не е натиснат. >>> Проверете дали програмата е зададена и не е в режим на готовност. Функцията "Защита от деца" може да е активирана. >>> Изключете функцията "Защита от деца". Програмата е прекратена преждевременно без причина. Люкът може да не е затворен докрай. >>> Уверете се, че вратата за зареждане е правилно затворена. Електрозахранването може да е прекъснато. >>> Натиснете бутона Старт/Режим на готовност, за да стартирате за програмата. Резервоарът за вода може да е пълен. >>> Изпразнете резервоара за вода.
Дрехите са се свили, втвърдили или похабили. Не се използва програма, подходяща за вида на прането. >>> Проверете етикетите на дрехите и изберете подходяща програма. Осветлението вътре в сушилнията не се включва. (За модели с лампа) Вероятно сушилнията не е включена с бутона Вкл./Изкл. или не е избрана програма за машини без бутон Вкл./Изкл. >>> Уверете се, че сушилнията е включена. Лампата може да не работи. >>> За смяна на лампата се свържете с оторизиран сервис.

Предупредителният символ за Почистване на чекмеджето на филтъра приемива. Филтърните влакна може да са задръстени. >>> Почистете филтъра. Жлебът на филтъра може да е запушен с влакна. >>> Почистете жлеба на филтъра. Вероятно се е натрупал пух, който е запушил порите на филтъра. >>> Измийте филтъра от фибростъкло с топла вода. Кондензаторът може да е блокирал. >>> Измийте кондензатора. Капе вода от вратата за зареждане на пране Може от вътрешната страна на люка и по гарнитурите на люка да са се събрали влакна. >>> Почистете вътрешните повърхности на люка и повърхностите на гарнитурата на люка. Люкът се отваря сам. Люкът може да не е затворен докрай. >>> Натискайте люка, докато се чуе звук от затваряне. Предупредителният символ/светодиодът на резервоара за вода свети/мига. Резервоарът за вода може да е пълен. >>> Изпразнете резервоара за вода. Маркучът за източване на водата може да се е сплескал. >>> Ако продуктът е свързан директно с изтичане на мръсни води, проверете маркуча за източване на водата. Символът за пара мига. (За продукти с функция "пара") Резервоарът за пара може да е празен => Напълнете резервоара за пара с дестилирана или кондензирана вода. Програмите за пара не се стартират. (За продукти с функция "пара") Резервоарът за пара може да е празен, иконата за пара може да светне на екрана => Напълнете резервоара за пара, докато иконата за пара изгасне. Гънките не се премахват с програмата за отстраняване на гънки. (За продукти с функция "Пара") Може да е заредено голямо количество пране =>Поставете указаното количество пране. Може да е избрано ниско ниво а подаване на пара => Изберете програма с по-голямо количество пара. След завършване на програмата прането може да е останало дълго време в машината => Извадете дрехите веднага след завършване на програмата и ги окачете. Миризмиата не изчезва след използване на програмата за отстраняване на миризми. (За уреди с програма за премахване на миризми) Може да е заредено голямо количество пране =>Поставете указаното количество пране. Може да е избрано ниско ниво а подаване на пара => Изберете програма с по-голямо количество пара.



ПРЕДУПРЕЖДЕНИЕ !

- Ако проблемът не бъде отстранен, след като следвате инструкциите в този раздел, свържете се с вашия доставчик или с оторизиран сервис. Никога не се опитвайте сами да ремонтирате уреда.



ЗАБЕЛЕЖКА !

- В случай, когато се натъкнете на проблем с която и да е част от уреда, можете да поискате подмяна, като се свържете с упълномощената служба с номера на модела на уреда.
- Работата на уреда с неестествени части може да доведе до неизправност на уреда.
- Производителът и дистрибуторът не носят отговорност за неизправности в резултат на използването на неоригинални части.

ПРОДУКТОВ ФИШ

Делегиран регламент (EU) №: 392/2012

Име на доставчика или търговка марка		BEKO
Име на модела		DB7111PA - 7184681310 DB7111PAS - 7182541580
Номинален капацитет (kg)		7.0
Тип на барабанната сушилня	Отвеждане на въздуха	-
	Кондензатор	•
Клас на енергийна ефективност ⁽¹⁾		B
Годишна консумация на енергия (kWh) ⁽²⁾		504,2
Тип управление	Автоматично	•
	Неавтоматично	-
Консумация на енергия на стандартната програма за памук при пълно натоварване (kWh)		4,21
Консумация на енергия на стандартната програма за памук при частично натоварване (kWh)		2,31
Консумация на енергия в режим "изключена" за стандартна програма за памук при пълно натоварване, P ₀ (W)		0,50
Консумация на енергия в режим "оставена включена" при пълно натоварване, P _L (W)		1,00
Продължителност на режим "оставена включена" (мин.)		30
Стандартна програма за памук ⁽³⁾		•
Времетраене на стандартната програма за памук при пълно натоварване, T _{dry} (мин.)		121
Времетраене на стандартната програма за памук при частично натоварване, T _{dry1/2} (мин.)		72
Среднопреглетено времетраене на стандартната програма за памук при пълно и частично натоварване (T ₁)		93
Клас на ефективност на кондензацията ⁽⁴⁾		B
Средна ефективност на кондензацията на стандартна програма за памук при пълно натоварване, C _{dry}		81%
Средна ефективност на кондензацията на стандартна програма за памук при частично натоварване, C _{dry1/2}		81%
Среднопреглетена ефективност на кондензацията на стандартната програма за памук при пълно и частично натоварване, C _t		81%
Ниво на звуковата мощност на стандартната програма за памук при пълно натоварване ⁽⁵⁾		65
Вградена		-

• : Да - : Не

(1) Скала от A+++ (най-ефективна) до D (най-малко ефективна)

(2) Консумацията на енергия е базирана на 160 цикъла на сушене на стандартната програма за памук при пълно и частично натоварване и консумацията при режими с ниска мощност. Действителната консумация на енергия на цикъл ще зависи от това как се използва машината.

(3) Указание, че „стандартната програма за памук“, използвана при пълно и при частичен товар, представлява стандартната програма за сушене, за която се отнася информацията върху етикета и в продуктивния фиш, че тази програма е подходяща за сушене на нормално влажно памучно пране и че това е най-ефективната програма за памук по отношение на консумацията на енергия.

(4) Скала от G (най-малко ефективна) до A (най-ефективна)

(5) Среднопреглетена средна стойност — L_{WA} е изразена в dB(A) re 1 Pw

