

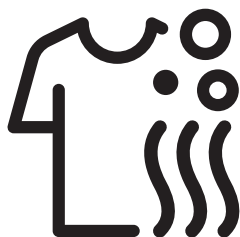

## Perilica-Sušilica

Korisnički priručnik



HTV 7736 XSHT



## Molimo prvo pročitajte ovaj korisnički priručnik!

Poštovani potrošači,  
hvala vam što ste odabrali proizvod tvrtke Beko. Nadamo se da ćete postići najbolje rezultate uz proizvod koji je proizveden uz pomoć kvalitetne i vrhunske tehnologije. Zbog toga pažljivo pročitajte cijeli korisnički priručnik i sve popratne dokumente prije upotrebe proizvoda i sačuvajte ih kao podsjetnik za buduću upotrebu. Ako proizvod nekome dajete, dajte im i korisnički priručnik. Pridržavajte se svih upozorenja i informacija iz korisničkog priručnika. U korisničkom priručniku upotrebljavaju se sljedeći simboli:



### OPASNOST!

- Upozorenje o električnom udaru.



### OPASNOST!

- Upozorenje o težini proizvoda



### OPASNOST!

- Upozorenje za rizik od požara.



### OPREZ!

- Upozorenja o opasnim situacijama s obzirom na život i vlasništvo.



### MJERE OPREZA

- Mjere opreza koje je potrebno poduzeti.



## INFORMACIJE

- Važne informacije ili korisni savjeti o upotrebi.



- Pročitajte korisnički priručnik.



- Materijali pakiranja proizvoda su proizvedeni od recikliranih materijala u skladu s našim pravilima.
- Ne odlažite ambalažni materijal zajedno s otpadom iz kućanstva ili drugim otpadom. Odnosite ih na odlagalište za materijale pakiranja kako su odredile lokalne vlasti.



- Allergy UK je marka Britanske zaklade za alergije. Glavna je potvrda pečat odobrenja. Kada vidite proizvod s tim logotipom, možete biti sigurni da je proizvod znanstveno testiran kako bi se dokazala njegova učinkovitost u smanjivanju/uklanjanju alergena iz okoline osoba koje boluju od astme i alergija ili da su proizvodi značajno smanjili sadržaj alergena/kemikalija.



Ovaj je proizvod proizveden koristeći najnoviju tehnologiju u ekološki prihvatljivim uvjetima.

# 1 Važne upute o sigurnosti i zaštiti okoliša

Ovaj dio sadrži sigurnosne informacije koje će vam pomoći da se zaštitite od ozljede ili oštećenja. Nepridržavanje ovih uputa poništava sva jamstva.

## 1.1 Opća sigurnost



### OPREZI!

- Ovaj proizvod smiju upotrebljavati djeca starija od 8 godina i osobe čije tjelesne, osjetne ili mentalne sposobnosti nisu potpuno razvijene ili kojima nedostaje iskustva i znanja pod uvjetom da su pod nadzorom ili da su naučeni o sigurnoj uporabi proizvoda te rizicima koje on nosi. Djeca se ne smiju igrati proizvodom. Čišćenje i održavanje ne smiju obavljati djeca, osim ako nisu pod nadzorom. Djecu mlađu od 3 godine potrebno je držati dalje od proizvoda osim ako nisu pod konstantnim nadzorom.



### UPOZORENJE!

- Nikada ne stavljajte proizvod na pod pokriven sagom. U suprotnom će nedostatak protoka zraka ispod proizvoda uzrokovati pregrijavanje električnih dijelova. To može dovesti do problema s proizvodom.



### INFORMACIJE

- Neka instalaciju uvijek izvodi ovlašteni serviser. Proizvođač neće biti odgovoran za oštećenja do kojih dođe zbog postupaka koje izvode neovlaštene osobe.

## 1.1.1 Električna sigurnost



### OPASNOST!

- Ako je proizvod pokvaren, ne smije raditi dok ga ne popravi ovlašteni serviser. Postoji opasnost od strujnog udara!
- Nikad nemojte prati perilicu tako da na nju nanosite ili izlijevate vodu! Postoji opasnost od strujnog udara!



### OPREZI!

- Ako je kabel napajanja oštećen, mora ga zamijeniti proizvođač, postprodajni servis ili slično kvalificirana osoba (po mogućnosti električar) ili netko koga je uvoznik odredio da bi se izbjegli mogući rizici.



### UPOZORENJE!

- Isključite uređaj kad se ne koristi.
- Nikada nemojte dirati utikač mokrim rukama! Ne isključujte napajanje tako da povlačite kabel, uvijek izvlačite tako da držite samo utikač.
- Uređaj isključite tijekom instalacije, održavanja, čišćenja i popravaka.
- Ne spajajte preko produžnih kabela ili razvodnika.



### INFORMACIJE

- Ovaj proizvod je dizajniran tako da će nastaviti raditi u slučaju ponovnog napajanja nakon prekida napajanja. Ako želite prekinuti program, pogledajte dio „Opoziv programa”.

## 1.1.2 Sigurnost proizvoda



### OPASNOST!

- Nikada nemojte otvarati vrata perilice ili vaditi filter dok još ima vode u bubnju. U suprotnom može doći do opasnosti od izlivanja i ozljede zbog tople vode.



### OPREZI!

- Crijeva za dovod i izbacivanje vode moraju biti dobro pričvršćena i ostati neoštećena. U suprotnom postoji opasnost od curenja vode.



### INFORMACIJE

- Nemojte silom otvarati vrata za punjenje. Vrata će se automatski otvoriti nakon što ciklus pranja završi. Vrata za punjenje neće se otvoriti ako se stroj nije dovoljno ohladio na kraju programa. Pričekajte da se proizvod ohladi. Ako se vrata još uvijek ne otvore, primijenite rješenja za pogrešku „Vrata za punjenje ne mogu se otvoriti.“ u odjeljku Rješavanje problema. Nemojte na silu otvarati vrata za punjenje. Vrata za punjenje i mehanizam zaključavanja mogu se oštetiti.
- Na lokaciji gdje namjeravate instalirati proizvod, ne smiju postojati vrata s ključem, vijkom ili šarkom koji bi spriječili potpuno otvaranje vrata za punjenje.

- Slijedite upute na etiketama tkanina i pakiranjima deterdženta.
- Koristite samo deterdžente, omekšivače i dodatke koji su podesni za strojno pranje.
- Ne instalirajte i ne ostavljajte uređaj na mjestima gdje će biti izložen vremenskim uvjetima.
- Nemojte se igrati upravljačkim elementima proizvoda.
- Ako je potreban samoneresetirajući termo osigurač sukladno standardima tada upute za uređaje koji uključuju samoneresetirajući termo osigurač koji se resetira isključivanjem sa napojne mreže trebaju sadržavati suštinu sljedećeg:  
OPREZ: U cilju izbjegavanja opasnosti uslijed nehotičnog resetiranja termo osigurača, ovaj uređaj ne smije biti napajan eksternim sklopnim aparatom, kao tajmerom, ili priključen na strujno kolo koje se korištenjem redovito pali i gasi.

### 1.1.3 Upozorenja u svezi sušenja



#### OPASNOST!

- Rublje koje ste prethodno oprali, očistili, zaprljali ili obojili benzinom/plinom, otapalima za suho čišćenje ili zapaljivim/gorivim supstancama ne smiju se sušiti u stroju sve dok ispuštaju zapaljivo/gorivo isparavanje. U suprotnom, postoji rizik od požara.
- Rublje zaprljano povrtnim uljem, alkoholom, benzinom, plinskim uljem, odstranjivačem mrlja, terpentinom, voskom ili odstranjivačem voska moraju biti oprani vrućom vodom i velikom količinom deterdženta prije sušenja. U suprotnom, postoji rizik od požara.
- Pjenasta guma (lateks pjena) kape za tuširanje, voodootporni tekstil, odjeća ili jastuci s gumenom potporom ili podlošci od pjenaste gume ne smiju se sušiti s pomoću funkcije sušenja. U suprotnom, postoji rizik od požara.
- Ako koristite loptice za rublje, plastične mjerice ili košnice za rublje u vašem stroju, ovi se proizvodi mogu istopiti tijekom procesa sušenja. Ako namjeravate odabrati funkciju sušenja, nemojte koristiti ove proizvode. U suprotnom, postoji rizik od požara.
- Ako koristite industrijske kemikalije za čišćenje nemojte koristiti funkciju sušenja. U suprotnom, postoji rizik od požara.



#### OPASNOST!

- Nemojte dodirivati staklena vrata za punjenje golim rukama nakon sušenja. Postoji opasnost od opekline.
- Završni korak je hlađenje, kako biste održali rublje na sigurnoj temperaturi da biste osigurali da rublje nije oštećeno. Ako otvorite vrata za punjenje prije završetka hlađenja, možete biti izloženi vrućoj pari. Postoji opasnost od intenzivna opekline.
- Ako je program sušenja prekinut (zbog opoziva programa ili nestanka struje), odjeća u stroju može biti vruća. Budite oprezni.



#### OPREZ!

- Ne zaustavljajte uređaj prije završetka programa za sušenje. Ako to morate učiniti, sklonite svo rublje, stavite ga na pogodno mjesto i pričekajte da uređaj se ohladi.
- Vaš je proizvod dizajniran da radi na temperaturama između 0°C i +35°C.
- Temperature okoline između 15 °C i 25 °C idealne su temperature za vaš proizvod.
- Nemojte dopustiti kućnim ljubimcima da ulaze u proizvod. Provjerite unutrašnjost proizvoda prije upotrebe.
- Nemojte prepunjavati stroj za sušenje rublja. Pridržavajte se maksimalnim razinama za punjenje navedenim za sušenje.



## UPOZORENJE!

- Nemojte koristiti stroj za sušenje kožne odjeće ili odjeće koja sadrži kožu (kao što su kožne etikete na trapericama). Boja s kožnih dijelova može prijeći na druge tkanine.
- Ako se javi problem koji ne možete ga riješiti korištenjem informacija danih u odjeljku za sigurnosne upute, isključite stroj izvadite strujni kabel i pozovite ovlaštenog serviseru.
- Možete koristiti vašu perilicu-sušilicu ili samo za pranje, ili samo za sušenje ili za obje funkcije pranja i sušenja. Stroj se ne smije upotrebljavati samo za sušenje mokre odjeće duže vrijeme. Kada koristite stroj sam u svrhe sušenja, pokrenite program pranja s praznim strojem nakon svakih 15 ciklusa sušenja.
- Prije punjenja stroja, provjerite svaki komad rublja i uvjerite se da nema upaljača, sitnog novca, metalnih predmeta, iglica itd. u njima ili njihovim džepovima.
- Donje rublje s metalnim ojačanjem ne smije se sušiti u stroju. Metalna potpora može se odvojiti tijekom sušenja i uzrokovati oštećenje stroja. Stavite ih u torbu ili jastučnicu.
- Nemojte sušiti veliko rublje poput zavjesa od tila, zavjesa, posteljine, deka i tepiha. Rublje bi se moglo oštetiti.



## INFORMACIJE

- Neoprano rublje nemojte sušiti u stroju.
- Nemojte koristiti omekšivače ili anti statičke agense osim ako nisu preporučani od proizvođača.
- Proizvodi poput omekšivača moraju se koristiti u skladu s uputama proizvođača.
- Nemojte koristiti stroj za sušenje svilene, vunene ili slične osjetljive odjeće. U protivnome se vunena odjeća može skupiti a ostala osjetljiva odjeća može se oštetiti.
- Provjerite simbole na etiketama odjeće prije pranja i sušenja.

## 1.2 Predviđena uporaba



### INFORMACIJE

- Ovaj proizvod je napravljen za uporabu u kućanstvu. Nije prikladan za komercijalnu uporabu i ne smije se koristiti za bilo što osim za namijenjenu svrhu.
- Proizvod se mora koristiti jedino za pranje, ispiranje i sušenje tekstilnih proizvoda koji su relevantno označeni.
- Proizvođač odriče svaku odgovornost koja proizlazi iz nepravilnog korištenja ili transporta.
- Vijek trajanja vašeg proizvoda je 10 godina. Tijekom ovom razdoblja, originalni rezervni dijelovi bit će dostupni za pravilan rad uređaja.
- Uređaj je namijenjen za korištenje u kućanstvu i sličnu primjenu kao:
  - kuhinjski prostor za osoblje u dućanima, uređima i drugim radnim okruženjima;
  - vikendice;
  - gosti hotela, motela i drugih boravišnih okruženja;
  - okruženja s prenoćištem i doručkom
  - oblasti za zajedničku uporabu u stambenim blokovima ili perionicama rublja.

## 1.3 Sigurnost djece



### OPREZ!

- Djecu mlađu od 3 godine potrebno je držati dalje od proizvoda osim ako nisu pod konstantnim nadzorom.
- Ambalaža je opasna za djecu. Ambalažu čuvajte na sigurnom mjestu podalje od doseg djece.



### OPREZ!

- Električni uređaji opasni su za djecu. Držite djecu podalje od uređaja kad radi. Ne dajte im da se igraju proizvodom. Koristite se zaključavanjem zbog djece kako biste spriječili djecu da diraju proizvod.
- Nemojte zaboraviti zatvoriti vrata za punjenje kad izlazite iz prostorije gdje se proizvod nalazi.
- Držite sve deterdžente i dodatke na sigurnom mjestu, podalje od doseg djece zatvaranjem poklopca spremnika deterdženta ili brtvljenjem pakiranja deterdženta.

## 1.4 Sukladnost s direktivom o električnom i elektronskom otpadu (WEEE) i odlaganje proizvoda

Ovaj proizvod ne sadrži štetne i zabranjene materijale opisane u „Uredbi o nadzoru otpada električne i elektroničke opreme“. Sukladan je s direktivom o električnom i elektronskom otpadu (WEEE).

	<p>Ovaj proizvod proizveden je od kvalitetnih dijelova i materija koji se mogu ponovno koristiti i prikladni su za reciklažu. Stoga na kraju vijeka trajanja ne odlažite proizvod s običnim otpadom iz kućanstva. Odnosite ga na odlagalište za reciklažu električne i elektronske opreme. Posavjetujte se s lokalnim vlastima da biste saznali koje je najbliže odlagalište.</p>
<p>Pomozite u zaštiti okoliša i prirodnih resursa recikliranjem korištenih proizvoda. Radi sigurnosti djece prije odlaganja proizvoda prerežite kabel napajanja i polomite mehanizam za zaključavanje vrata za punjenje tako da ne radi. Usklađenost s direktivom o ograničavanju uporabe određenih opasnih tvari u električnoj i elektroničkoj opremi (RoHS): Ovaj je proizvod usklađen s direktivom RoHS o električnom i elektronskom otpadu (2011/65/EU). Ne sadrži štetne i zabranjene materijale koji su navedeni u direktivi.</p>	

## 1.5. Informacije o pakiranju

Materijali pakiranja proizvoda su proizvedeni od recikliranih materijala u skladu s našim Nacionalnim odredbama o okolišu. Nemojte odlagati ambalažu zajedno s normalnim otpadom iz kućanstva. Odnosite ih na odlagalište za materijale pakiranja kako su odredile lokalne vlasti.

## 2 Vaša perilica-sušilica

### 2.1 Pregled

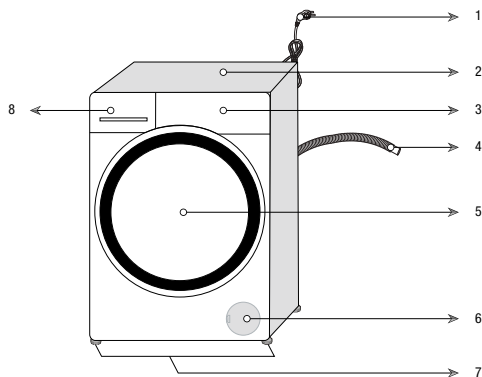

1- Kabel za napajanje	5- Vrata za punjenje
2- Gornja ploča	6- Poklopac filtra
3- Upravljačka ploča	7- Podesive nožice
4- Crijevo za odvod vode	8- Ladica za deterđent



## 2.2 Sadržaj pakiranja



Kabel za napajanje



Crijevo za odvod vode

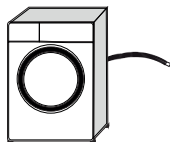

Transportni vijci

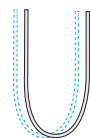

Crijevo za dovod vode iz vodovoda

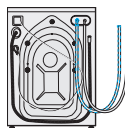

Spremnik tekućeg deterdženta (\*)



Korisnički priručnik



Skupina plastičnih čepova



### INFORMACIJE

- Slike u ovom priručniku su šematske i možda neće u potpunosti odgovarati vašoj perilici.

(\*) Može biti dostavljen sa strojem ovisno o modelu vašeg stroja.

## 2.3 Tehničke specifikacije

Naziv ili zaštitni znak proizvođača	Beko
Naziv modela	HTV 7736 XSHT
	7165146000
Maksimalna brzina centrifuge (o/min)	1400
Kapacitet pranja (pamuk) (kg)	7
Kapacitet sušenja (pamuk) (kg)	4
Namijenjena za ugradnju	Ne
Visina (cm)	84
Širina (cm)	60
Dubina (cm)	50
Jednostruki/dvostruki ulaz vode	• / -
• Dostupno	
Ulazna električna energija (V/Hz)	230 V / 50Hz
Ukupna struja (A)	10
Ukupna snaga (W)	2200
Glavna šifra modela	1417



### INFORMACIJE

**ENERG**

SUPPLIER'S NAME      MODEL IDENTIFIER → (\*)

**A**      **A**

- Informacijama o modelu koje su pohranjene u bazi podataka proizvođača možete pristupiti ulaskom na sljedeću internetsku stranicu i pretragom identifikatora vašeg modela (\*) koji se nalazi na energetske etiketi.

<https://eprel.ec.europa.eu/>



### UPOZORENJE!

- Vrijednosti potrošnje primjenjive su u slučajevima kada je bežična mrežna veza isključena.

### Tablica simbola

## 3 Instalacija

Da biste pripremili proizvod za uporabu, pregledajte informacije u korisničkom priručniku i provjerite jesu li električna energija, dovod vode i sustav za odvod vode primjereni. Ako nisu, pozovite ovlaštenog majstora i vodoinstalatera da izvrše sve potrebne prilagodbe.



### OPASNOST!

- Pazite da instalaciju i električni priključak uređaja izvrši ovlašteni serviser. Proizvođač neće biti odgovoran za oštećenja do kojih dođe zbog postupaka koje izvode neovlaštene osobe.



### OPASNOST!

- Proizvod je pretežak da bi ga nosila jedna osoba.



### OPREZ!

- Prije postavljanja, vizualno provjerite postoje li nedostaci na proizvodu. Ako postoje, nemojte ga postavljati. Oštećeni proizvodi predstavljaju rizik za vašu sigurnost.



### MJERE OPREZA

- Priprema lokacije i elektroinstalacija, instalacija vodovoda i kanalizacije na mjestu za instalaciju je odgovornost klijenta.
- Pazite da se crijeva za dovod i odvod vode kao i kabel napajanja ne presavijaju, priključite ili zgnječe dok se uređaj gura na mjesto nakon instalacije ili čišćenja.

### 3.1 Odgovarajuća lokacija za postavljanje

- Stavite proizvod na čvrst i ravan pod. Nemojte ga stavljati na tepih s dugim nitima ili na druge slične površine.
- Ne stavljajte proizvod blizu ruba ako u blizini postoje stepenice. Proizvod nemojte postaviti na platformu.
- Ne stavljajte proizvod na kabel napajanja.

- Nemojte instalirati proizvod na mjesta gdje temperatura pada ispod 0 °C. (Pogledajte. Upozorenja za sušenje)
- Predlaže se ostavljanje razmaka s bočnih strana stroja da biste smanjili vibraciju i buku
- Na području na kojem se postavlja proizvod ne smiju postojati vrata koja se mogu zaključati, klizna vrata ili vrata sa šarkama koja bi spriječila potpuno otvaranje vrata za punjenje.
- Uređaj upotrebljavajte u dobro prozračenom okruženju bez prašine.
- Ne stavljajte izvore topline kao što su ploče za kuhanje, glačala, pećnice i ostalo na perilicu i ne upotrebljavajte ih na proizvodu.

### 3.2 Uklanjanje pojačanja pakiranja



Nagnite stroj prema nazad da biste uklonili pojačanja pakiranja. Uklonite pojačanje pakiranja pričvršćeno na traku.



### OPASNOST!

- Proizvod je težak. Uklonite pojačanje pakiranja kao što je prikazano na slici.
- Pazite da vam se ruka ne zaglavi u stroju tijekom ovog postupka.

### 3.3 Uklanjanje transportnih sigurnosnih vijaka



### MJERE OPREZA

- Ne skidajte transportne brave prije vađenja pojačanja pakiranja.
- Uklonite transportne sigurnosne vijake prije rada perilice! U suprotnom, uređaj će se oštetiti.

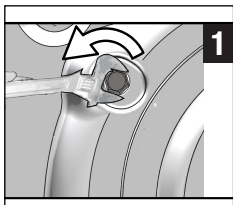

1 S pomočjo alata otpustite sve vijke dok se ne budu mogli slobodno kretati.

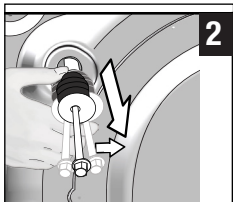

2 Uklonite transportne sigurnosne vijke laganim okretanjem.

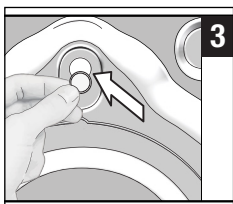

3 Stavite plastične poklopce dostavljene u vrećici s Uputama za uporabu u rupe na stražnjoj ploči.



#### INFORMACIJE

- Čuvajte transportne sigurnosne vijke na sigurnom mjestu da biste ih mogli ponovno koristiti kad se uređaj bude morao premješati.
- Nikad ne pomičite proizvod bez montiranih transportnih sigurnosnih vijaka!

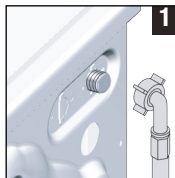

1 Spojite posebna crijeva isporučena s perilicom na ventil dovoda vode na perilici.



#### OPREZ!

- Pri instalaciji uređaja provjerite jesu li priključci za hladnu točno spojeni. U suprotnom vaše rublje može na kraju pranja biti vruće i može se potrošiti.

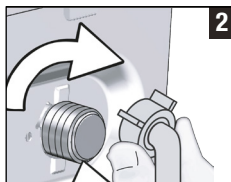

2 Rukom pritegnite matice crijeva. Nikada nemojte upotrebljavati alat za zatezanje matica.



3 Otvorite pipe do kraja kad spojite crijevo da biste provjerili da li voda curi na sastavima.

Ako curi, isključite pipu i uklonite vijak. Ponovno pažljivo zategnite vijak nakon provjere brtve. Da biste spriječili curenje vode, zatvorite slavine kada se stroj ne upotrebljava.

### 3.4 Spajanje s vodovodom



#### INFORMACIJE

- Potrebno je 10 - 80 litara vode koja teče iz pipe u jednoj minuti da bi stroj radio kako treba. Stavite ventil koji smanjuje tlak ako je tlak vode viši.



#### OPREZ!

- Modeli s jednostrukim dovodom vode ne smiju se spajati na slavinu s toplom vodom. U tom slučaju rublje će se oštetiti ili će se proizvod prebaciti na zaštitni način rada i neće raditi.

### 3.5 Spajanje na odljev

- Kraj odvodnog crijeva spojite izravno na odvod, umivaonik ili kadu.



#### OPREZ!

- Vaša će se kuća poplaviti ako crijevo izađe iz kućišta tijekom izbacivanja vode. Nadalje, postoji opasnost od opekline zbog visokih temperatura pranja! Da biste spriječili takve situacije i da biste osigurali nesmetano uzimanje i izbacivanje vode u stroju, pričvrstite kraj crijeva za odlijevanje tako da ne izlazi. Da biste spriječili takve situacije i da biste osigurali nesmetano uzimanje i izbacivanje vode u stroju, pričvrstite kraj crijeva za odlijevanje tako da ne izlazi.

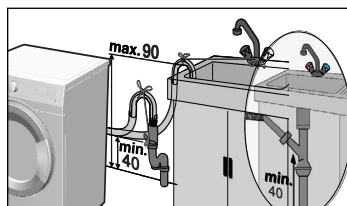
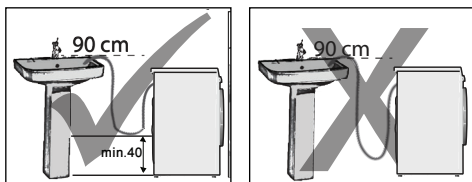

- Spojite crijevo na najmanju visinu od 40 cm i najveću visinu od 90 cm.
- Ako je crijevo na podu (ili na visini manjoj od 40 cm iznad poda) i podignuta kasnije, izbacivanje vode postaje teže i rublje može postati jako vlažno. Stoga se pridržavajte visina opisanih na slici.
- Da biste spriječili vraćanje prijave vode u stroj i omogućili lako izbacivanje vode, ne uranjajte kraj crijeva u prijavu vodu i ne stavljajte ga u odvod više od 15 cm. Ako je predugo, skratite ga.
- Kraj tog crijeva se ne smije presavijati, ne smije se stajati na njega i crijevo ne smije biti stegnuto između odvoda i stroja.
- Ako je duljina crijeva prekratka, dodajte originalno produžno crijevo. Duljina crijeva ne smije prelaziti 3,2 m. Da biste izbjegli curenje vode, spoj između produžnog crijeva i odljavnog crijeva na stroju mora biti dobro montiran odgovarajućom spojnicom da ne padne ni curi.

### 3.6 Prilagođavanje nogu

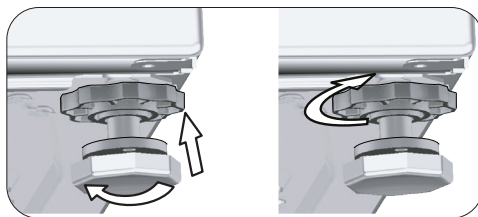
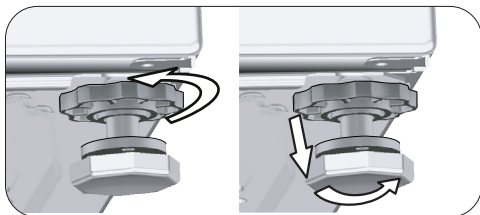

#### OPREZ!

- Podesite noge kako bi proizvod bio uravnotežen na lokaciji na kojoj će se koristiti.
  - Uravnotežite stroj prilagođavanjem nožica.
  - Provjerite pritiskom proizvoda s gornjih dijagonalnih rubova.
  - Inače se proizvod može pomaknuti s mjesta i uzrokovati lom, buku i probleme s vibracijom.
  - Ne koristite nikakve alate za otpuštanje vijaka za zaključavanje. U suprotnom, vijci za zaključavanje mogli bi se oštetiti.
- a) Ručno (rukum) otpustite vijke za zaključavanje na nogama.
  - b) Prilagodite nožice dok proizvod ne bude stajao ravno i u ravnoteži.
  - c) Ponovno zavijte sve vijke rukom.

### 3.7 Elektroinstalacija

Spojite uređaj na uzemljenu utičnicu zaštićenu osiguračem od 16 A. Naša tvrtka neće biti odgovorna za bilo kakva oštećenja do kojih dođe kad se proizvod koristi bez uzemljenja u skladu s lokalnim zakonima.

- Spajanje treba biti u skladu s nacionalnim odredbama.
- Ožičenje strujnog kruga električne utičnice mora ispunjavati zahtjeve uređaja. Preporučuje se upotreba učinkovitog rastavljača za dodir sa zemljom (GFCI).
- Kabel napajanja mora biti lako dostupan nakon instalacije.
- Ako je trenutna vrijednost osigurača ili sklopke u kući manja od 16 Ampera, neka ovlašteni električar instalira osigurač od 16 Ampera.

- Naponi navedeni u „Tehničkim specifikacijama” moraju biti jednaki naponu vaše mreže.

	<b>OPASNOST!</b>
<ul style="list-style-type: none"> <li>• Oštećene naponske kabele moraju zamijeniti ovlašteni serviseri.</li> </ul>	

### 3.8 Transport proizvoda

- 1 Isključite proizvod prije transporta.
- 2 Uklonite spojeve za izbacivanje vode i dovod vode,
- 3 Izbacite svu vodu koja je ostala u proizvodu. Pogledajte 6.5
- 4 Instalirajte transportne sigurnosne vijke obrnutim redoslijedom od postupka rastavljanja. Pogledajte 3.3

	<b>OPASNOST!</b>
<ul style="list-style-type: none"> <li>• Proizvod je pretežak da bi ga nosila jedna osoba.</li> <li>• Vaš je proizvod težak; moraju ga nositi dvije osobe i potrebno je obratiti dodatnu pažnju kada ga nosite stepenicama. Ako proizvod padne na vas, može izazvati ozljede.</li> </ul>	

	<b>OPREZ!</b>
<ul style="list-style-type: none"> <li>• Ambalaža je opasna za djecu. Ambalažu čuvajte na sigurnom mjestu podalje od dosega djece.</li> </ul>	

	<b>INFORMACIJE</b>
<ul style="list-style-type: none"> <li>• Nikad ne pomičite proizvod bez montiranih transportnih sigurnosnih vijaka!</li> </ul>	

## 4 Priprema

### 4.1 Sortiranje rublja

- \* Rasporedite rublje prema vrsti tkanine, boji i tome koliko je prljavo te dopuštenoj temperaturi vode.
- \* Uvijek se pridržavajte uputa navedenih na etiketama odjevnih predmeta.

### 4.2 Priprema rublja za pranje

- Grudnjaci i odjeća s metalnim dijelovima kao kopče ili gumbi oštećuju stroj. Uklonite metalne dijelove ili perite rublje tako da ga stavite u pamučnu vreću za pranje ili pamučnu jastučnicu. Još više, ova vrsta odjeće može pregrijati tijekom procesa sušenja i oštetiti drugu odjeću. Nemojte koristiti stroj za sušenje takve odjeće.
- Male odjevne predmete, kao što su čarapice za bebe i najlonske čarape, stavite u pamučnu vreću za pranje rublja ili pamučnu jastučnicu.
- Zavjese stavite bez da ih sabijate. Uklonite vješalice za zavjese. Nemojte sušiti zavjese od tila u stroju.
- Zakopčajte patentne zatvarače, zašijte labave gumbice te zakrpajte poderane i pohabane dijelove.
- Proizvode s oznakom „Perivo u perilici” ili „Perivo na ruke” perite samo odgovarajućim programom. Osušite ih vješanjem ili ravnim polaganjem. Nemojte koristiti stroj za sušenje takve odjeće.
- Ne perite bijelo i obojeno rublje skupa. Novo tamno pamučno rublje može ispustiti puno boje. Perite ga odvojeno.
- Koristite se samo bojama / sredstvima za mijenjanje boja i sredstvima za uklanjanje kamenca koji su prikladni za strojno pranje. Uvijek slijedite upute na pakiranju.



## INFORMACIJE

- Rublje koje je bilo izloženo materijalima kao što su brašno, kamenac, prašina, mlijeko u prahu itd. mora se dobro istresti prije stavljanja u stroj. Takva prašina i prah na rublju mogu se nakupiti na unutarnjim dijelovima perilice i uzrokovati oštećenje.
- Rublje od angorske vune držite u hladnjaku nekoliko sati prije pranja. Na ovaj način će otpadanje biti smanjeno.
- Hlače i osjetljivo rublje perite okrenuto naopako.
- Postojane mrlje moraju se pravilno tretirati prije pranja. Ako niste sigurni, provjerite u kemijskoj čistionici.
- Iz džepova izvadite sve predmete poput novčića, olovki i spajalica, preokrenite džepove i očetkajte ih ako je moguće. Takvi predmeti mogu oštetiti perilicu ili uzrokovati buku.

### 4.3 Savjeti o uštedi energije i vode

- Sljedeće upute pomoći će vam upotrebljavati perilicu na ekološki i energetski (uštedi energije i vode) učinkovit način
- Perilicu upotrebljavajte na najvišem dopuštenom kapacitetu opterećenja za odabrani program, ali nemojte je preopteretiti. Pogledajte „Tablica programa i potrošnje“.
  - Proučite upute o temperaturi na ambalaži deterdženta.
  - Slabo prljavo rublje perite na niskim temperaturama.
  - Za manje količine slabo prljavog rublja upotrebljavajte brže programe.
  - Ne upotrebljavajte pretpranje i visoke temperature za rublje koje nije jako zaprljano.
  - Ako rublje planirate sušiti u sušilici, odaberite najveću preporučenu brzinu centrifuge tijekom postupka pranja.
  - Nemojte upotrebljavati više deterdženta od preporučene količine navedene na pakiranju.

### 4.4 Prva uporaba



Prije početka upotrebe proizvoda, provjerite jesu li sve pripreme izvršene u skladu s „Važnim uputama za sigurnost i okoliš“ i uputama u odjeljku „Postavljanje“.

Da biste pripremili proizvod za pranje rublja, prvo izvršite program za čišćenje bubnja. Ako ovaj program nije dostupan na vašem stroju, primijenite postupak opisan u odjeljku 6.2.



## INFORMACIJE

- Koristite sredstvo protiv kamenca koje je prikladno za perilice.
- U perilici je ostalo malo vode zbog postupaka provjere kvalitete u proizvodnji. To nije štetno za proizvod.

### 4.5 Odgovarajući kapacitet punjenja

Maksimalni kapacitet punjenja ovisi o vrsti rublja, njegovom stupnju zaprljanosti i odabranom programu pranja. Perilica automatski prilagođava količinu vode težini stavljenoga rublja.



## OPREZ!

- Slijedite podatke u „Tablici programa i potrošnje“. Kad je prepunjena, smanjit će se performanse perilice rublja. Štoviše, može doći do problema s bukom i vibracijom. Za dobro provođenje sušenja, nemojte puniti stroj s više rublja od preporučenog.

Vrsta rublja	Masa (g)	Vrsta rublja	Masa (g)
Kućni ogrtač	1200	Ručnik za ruke	100
Maramica od tkanine	100	Večernja haljina	200
Plahla	700	Donje rublje	100
Plahla	500	Muške radne košulje	600
Jastučnica	200	Muška košulja	200
Stolnjak	250	Muška pidžama	500
Ručnik	200	Bluze	100

### 4.6 Stavljanje rublja

1. Otvorite vrata za punjenje.
2. Stavite rublje labavo u proizvod.
3. Pritisnite vrata za punjenje dok ne čujete zvuk zaključavanja. Pazite da ništa na zapne za vrata.



## INFORMACIJE

- Vrata za punjenje zaključana su dok program radi. Zaključavanje vrata automatski će se otvoriti nakon što program pranja završi. Vrata za punjenje neće se otvoriti dok se temperatura ne spusti ako je unutrašnjost stroja prevuha na kraju programa. Ako se vrata ne otvore, primijenite rješenja za pogrešku „Vrata za punjenje ne mogu se otvoriti.“ u odjeljku Rješavanje problema.



## OPREZ!

- U slučaju pogrešnog stavljanja rublja može doći do problema prekomjerne buke i vibracije.

## 4.7 Uporaba deterdženta i omekšivača



## INFORMACIJE

- Pri uporabi deterdženta, omekšivača, štirke, boje za tekstil, izbjeljivača ili sredstva za uklanjanje kamenca, pažljivo pročitajte upute proizvođača na pakiranju i slijedite predložene vrijednosti za doziranje. Ako je ima, upotrijebite čašicu za mjerenje.

### 4.7.1 Ladica za deterdžent

Ladica za deterdžent sastoji se od tri odjeljka:

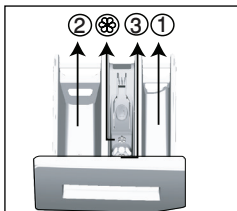

- (1) za pretpranje
- (2) za glavno pranje
- (3) za omekšivač
- (⊗) osim toga, tu je dio sa sifonom u odjeljku za omekšivač.

### 4.7.2 Deterdžent, omekšivač i druga sredstva za pranje

- Prije pokretanja programa za pranje dodajte deterdžent i omekšivač
- Nikad ne otvarajte ladicu deterdženta dok program pranja radi!
- Kada upotrebljavate program bez pretpranja, ne stavljajte deterdžent u odjeljak za pretpranje (odjeljak br. „1“).

- Kada upotrebljavate program s pretpranjem, ne stavljajte tekući deterdžent u odjeljak za pretpranje (odjeljak br. „1“).
- Nemojte birati program s pretpranjem ako upotrebljavate vrećicu s deterdžentom ili loptu za raspršivanje. Stavite vrećicu s deterdžentom ili loptu za raspršivanje izravno s rubljem u stroj. Izvadite ih nakon sušenja.
- Ako upotrebljavate tekući deterdžent, nemojte zaboraviti staviti čašicu za tekući deterdžent u odjeljak za glavno pranje (odjeljak br. 2).
- Nemojte dodavati kemikalije za pranje (tekući deterdžent, omekšivač i sl.) kad je stroj u koraku sušenja.

### 4.7.3 Odabir tipa deterdženta

Tip deterdženta koji ćete upotrijebiti ovisi o programu pranja, tipu i boji tkanine.

- Upotrebljavajte različite deterdžente za obojeno i bijelo rublje.
- Osjetljivu odjeću perite posebnim deterdžentima (tekući deterdžent, šampon za vunu itd.) koji su namijenjeni samo za osjetljivu odjeću i preporučenim programima.
- Kad perete tamniju odjeću i pokrivače, preporučuje se upotreba tekućeg deterdženta.
- Vunu perite preporučenim programom posebnim deterdžentom namijenjenim samo za vunu.
- Molimo pregledajte dio opisa programa za preporučeni program za razne tkanine.
- Sve preporuke oko deterdženata vrijede za selektivne opsege temperature programa.



## OPREZ!

- Upotrebljavajte samo deterdžente proizvedene isključivo za perilice.
- Nemojte upotrebljavati sapun u prahu.

### 4.7.4 Prilagođavanje količine deterdženta

Količina deterdženta koja će se upotrebljavati ovisi o količini rublja, o tome koliko je ono prljavo i o tvrdoći vode.

- Nemojte upotrebljavati količine veće od onih preporučenih na pakiranju kako biste izbjegli probleme s previše pjene, lošim ispiranjem, financijskim troškovima te zaštitom okoliša.
- Upotrebljavajte manje deterdženta za male količine ili slabo prljavu odjeću.



## 4.7.5 Uporaba omekšivača

Stavite omekšivač u odjeljak za omekšivač ladice za deterdžent.

- Nemojte prelaziti oznaku razine (>max<) u odjeljku omekšivača.
- Ako je omekšivač izgubio tečnost ili koncentriranost, razrijedite ga vodom prije nego što ga stavite u ladicu za deterdžent.

## 4.7.6. Uporaba tekućih deterdženata

### 4.7.6.1 Ako proizvod sadrži spremnik za tekući deterdžent

- Stavite čašicu s tekućim deterdžentom u odjeljak br. „2”
- Ako je tekući deterdžent izgubio tečnost, razrijedite ga vodom prije nego što ga stavite u čašicu za deterdžent.

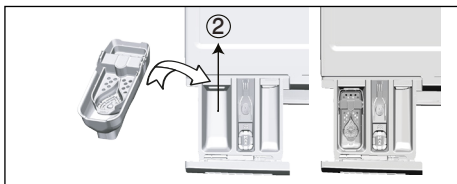

### 4.7.6.2 Ako proizvod ima dio za tekući deterdžent:

- Ako želite upotrebljavati tekući deterdžent, povucite aparat prema sebi. Dio koji se spusti služi kao prepreka za curenje tekućeg deterdženta.
- Pomagalo po potrebi očistite vodom dok je na svom mjestu ili uklonjen.
- Ako upotrebljavate deterdžent u prahu, pomagalo mora biti postavljeno na vrhu.

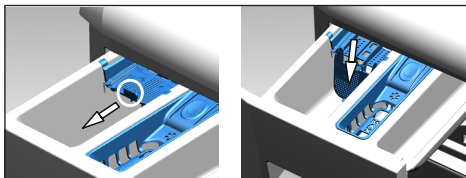

### 4.7.6.3 Ako proizvod ne sadrži spremnik za tekući deterdžent

- Ne upotrebljavajte tekući deterdžent za pretpranje u programu s pretpranjem.
- Tekući deterdžent ostavlja mrlje na vašoj odjeći kad koristite funkciju odgođenog početka. Ako namjeravate upotrijebiti funkciju odgođenog početka, ne upotrebljavajte tekući deterdžent.

## 4.7.7 Uporaba gela i deterdženta u tabletama

- Ako je gustoća deterdženta u gelu poput tekućine, a vaša perilica nema posebnu posudicu za tekući deterdžent, stavite deterdžent u gelu u odjeljak za deterdžent za glavno pranje tijekom prvog uzimanja vode. Ako vaš stroj sadrži spremnik za tekući deterdžent, napunite taj spremnik deterdžentom prije pokretanja programa.
- Ako gustoća deterdženta u gelu nije poput tekućine ili u obliku tekuće tablete, stavite ga direktno u bubanj prije pranja.
- Deterdžente u tabletama stavite u glavni odjeljak za pranje (odjeljak br. „2”) ili izravno u bubanj prije pranja.



### INFORMACIJE

- Deterdženti u tabletama mogu ostavljati ostatke u odjeljcima za deterdžent. Ako se to dogodi, ubuduće stavite tabletu deterdženta između rublja, bliže donjem dijelu bubnja.



### INFORMACIJE

- Koristite deterdžent u obliku tablete ili gela bez odabira funkcije pretpranja.
- Prije sušenja upamtite ukloniti iz bubnja predmete kao što je plastični kontejner za deterdžent.

## 4.7.8 Upotreba štirke

- Dodajte tekuću štirku, štirku u prahu ili boju za tkaninu u pretinac za omekšivač.
- Omekšivač i štirku ne upotrebljavajte zajedno u ciklusu pranja.
- Nakon uporabe štirke, obrišite unutrašnjost stroja mokrom i čistom krpom.

## 4.7.9 Uporaba izbjeljivača

- Odaberite program s pretpranjem te na početku pretpranja dodajte izbjeljivač. Ne stavljajte deterdžent u odjeljak za pretpranje. Kao alternativna uporaba koristite program s posebnim ispiranjem i dodajte sredstvo za izbjeljivanje kroz prazan odjeljak ladice za deterdžent i dodajte 1 čašu vode u isti odjeljak čim se na zaslonu pojavi prvi korak ispiranja.
- Ne upotrebljavajte sredstvo za izbjeljivanje i deterdžent tako da ih pomiješate.

- Upotrijebite samo malu količinu (oko 50 ml) izbjeljivača i dobro isperite odjeću jer izbjeljivač uzrokuje iritaciju kože. Ne izlijevajte izbjeljivač na rublje i ne upotrebljavajte ga s rubljem u boji.
- Kad upotrebljavate izbjeljivač na bazi kisika, odaberite program koji pere na nižoj temperaturi.
- Izbjeljivač zasnovan na kisiku se može koristiti skupa s deterdžentom. Međutim, ako ima drugačiju konzistentnost, najprije dodajte deterdžent u odjeljak za deterdžent br. „2“ i pričekajte da stroj uzme deterdžent skupa s vodom. Dok perilica uzima vodu, dodajte izbjeljivač u isti odjeljak.

## 4.7.10 Uporaba sredstva za uklanjanje kamenca

- Po potrebi upotrebljavajte sredstva za uklanjanje kamenca proizvedena samo za perilice.

## 4.8 Savjeti za učinkovito pranje

		Odjeća			
		Svijetle boje i bijelo	Boje	Crno/tamne boje	Osjetljivo/vuna/svila
		(Preporučeni raspon temperature na temelju razine prljavosti: 40-90°C)	(Preporučeni raspon temperature na temelju razine prljavosti: hladno -40 °C)	(Preporučeni raspon temperature na temelju razine prljavosti: hladno -40 °C)	(Preporučeni raspon temperature na temelju razine prljavosti: hladno -30 °C)
<b>Razina prljavosti</b>	<b>Jako prljavo</b> (otporne mrlje kao što su mrlje od trave, kave, voća i krivi.)	Mrlje će možda trebati prethodno tretirati ili će trebati obaviti pretpranje. Za jako prljavu odjeću mogu se upotrebljavati preporučene doze deterdženta u prahu i tekućeg deterdženta preporučene za bijelo rublje. Preporučuje se upotreba deterdženata u prahu za čišćenje mrlja od gline i zemlje te mrlja koje su osjetljive na izbjeljivače.	Za jako prljavu odjeću mogu se koristiti preporučene doze deterdženta u prahu i tekućeg deterdženta preporučene za jako prljavu odjeću. Preporučuje se upotreba deterdženata u prahu za čišćenje mrlja od gline i zemlje te mrlja koje su osjetljive na izbjeljivače. Preporučuje se upotreba deterdženata koji ne sadrže izbjeljivač.	Za jako prljavu odjeću mogu se upotrebljavati preporučene doze tekućih deterdženata koji odgovaraju odjeći u boji i odjeći tamnih boja.	Preporučuje se upotreba tekućih deterdženata proizvedenih za osjetljivu odjeću. Odjeća od vune i svile mora se prati posebnim deterdžentima za vunu.
	<b>Uobičajeno prljavo</b> (Na primjer, mrlje na ovraticama i manžetama)	Za uobičajeno prljavu odjeću mogu se upotrebljavati preporučene doze deterdženta u prahu i tekućeg deterdženta za bijelo rublje.	Za uobičajeno prljavu odjeću mogu se upotrebljavati preporučene doze deterdženta u prahu i tekućeg deterdženta za rublje u boji. Preporučuje se upotreba deterdženata koji ne sadrže izbjeljivač.	Za uobičajeno prljavu odjeću mogu se upotrebljavati preporučene doze tekućih deterdženata koji odgovaraju odjeći u boji i odjeći tamnih boja.	Preporučuje se upotreba tekućih deterdženata proizvedenih za osjetljivu odjeću. Odjeća od vune i svile mora se prati posebnim deterdžentima za vunu.
	<b>Slabo prljavo</b> (Nema vidljivih mrlja.)	Za slabo prljavu odjeću mogu se upotrebljavati preporučene doze deterdženta u prahu i tekućeg deterdženta preporučene za bijelo rublje.	Za slabo prljavu odjeću mogu se upotrebljavati preporučene doze deterdženta u prahu i tekućeg deterdženta koji odgovaraju odjeći u boji. Preporučuje se upotreba deterdženata koji ne sadrže izbjeljivač.	Za slabo prljavu odjeću mogu se upotrebljavati preporučene doze tekućih deterdženata koji odgovaraju odjeći u boji i odjeći tamnih boja.	Preporučuje se upotreba tekućih deterdženata proizvedenih za osjetljivu odjeću. Odjeća od vune i svile mora se prati posebnim deterdžentima za vunu.

## 4.9 Savjeti za ispravno sušenje

		Programi				
		Sušenje pamuka	Sušenje sintetike	Zaštita beba+	Pranje i sušenje	Pranje i nošenje
<b>Vrste odjeće</b>	Izdržljiva odjeća koja sadrži pamuk	Plajte, posteljina, dječja odjeća, majice, sportske majice, izdržljiva pletena odjeća, traper, platnene hlače, košulje, pamučne čarape itd.	Nije preporučljivo!	Pere i suši odnosno na vrstu rublja! Plajte, posteljina, dječja odjeća, majice, sportske majice, izdržljiva pletena odjeća, traper, platnene hlače, košulje, pamučne čarape itd.	Pere i suši odnosno na vrstu rublja! Plajte, posteljina, dječja odjeća, majice, sportske majice, izdržljiva pletena odjeća, traper, platnene hlače, košulje, pamučne čarape itd.	Nezaprjšanu odjeću koja je nošena kratko kao košulje, majice, sportske majice morate napuniti u vrlo maloj količini rublja.
	Sintetička odjeća (poliester, najlon itd.)	Nije preporučljivo!	Preporučuje se za poliester, najlon, poliacetat, odjeću od akrila. Sušenje nije preporučljivo za odjeću od viskoze. Potrebno se pridržavati napomena za sušenje na oznaci za održavanje.	Preporučuje se za poliester, najlon, poliacetat, odjeću od akrila na niskoj temperaturi i ako se uzmu u obzir upozorenja o pranju i sušenju koja su navedena na oznaci za održavanje.	Preporučuje se za poliester, najlon, poliacetat, odjeću od akrila na niskoj temperaturi i ako se uzmu u obzir upozorenja o pranju i sušenju koja su navedena na oznaci za održavanje.	Jako blago zaprjane i čiste košulje, majice i sintetička odjeća. Potrebno je staviti jako malu količinu rublja.
	Osetljivo rublje (svila, vuna, kašmir, argoravuna itd.)	Nije preporučljivo!	Nije preporučljivo!	Nije preporučljivo!	Nije preporučljivo!	Nije preporučljivo!
	Glomazna odjeća poput prekrivača, kaputa, zavjesa itd.	Nije preporučljivo! Nije prikladno sušiti glomazno rublje u perilici. Osušite ih vješanjem ili ravnim polaganjem.	Nije preporučljivo! Nije prikladno sušiti glomazno rublje u perilici. Osušite ih vješanjem ili ravnim polaganjem.	Nije preporučljivo! Nije prikladno sušiti glomazno rublje u perilici. Osušite ih vješanjem ili ravnim polaganjem.	Nije preporučljivo! Nije prikladno sušiti glomazno rublje u perilici. Osušite ih vješanjem ili ravnim polaganjem.	Nije preporučljivo! Nije prikladno sušiti glomazno rublje u perilici. Osušite ih vješanjem ili ravnim polaganjem.

## 4.10 Prikazano vrijeme programa

Dok odabirete program, na zaslonu perilice prikazano je trajanje programa. Trajanje programa automatski se podešava za vrijeme njegova trajanja ovisno o količini rublja u perilici, količini pjene koja se stvara, neravnoteži rublja u perilici, promjenama u napajanju, tlaku vode i postavkama programa.

**POSEBNI SLUČAJ:** na početku programa za pamuk i pamuk Eco na zaslonu je prikazano vrijeme trajanja programa za do pola napunjenu perilicu, što je uobičajeno punjenje za ovaj program. Stvarnu količinu rublja perilica će prepoznati 20 – 25 minuta nakon početka programa. Ako perilica prepozna da ste je napunili više od pola, program pranja automatski će se podesiti, a vrijeme trajanja programa produžiti. Promjena će biti prikazana na zaslonu.

## 5 Rukovanje proizvodom

### 5.1 Upravljačka ploča

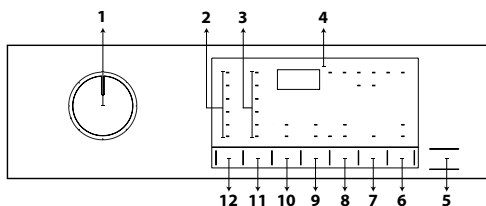

- 1 - Tipka za odabir programa
- 2 - Svjetla razine temperature
- 3 - Svjetla razine brzine centrifuge
- 4 - Zaslون
- 5 - Tipka za početak rada / pauzu
- 6 - Gumb za daljinsko upravljanje
- 7 - Gumb za podešavanje vremena završetka
- 8 - Gumb za podešavanje razine sušenja
- 9 - Gumb pomoćne funkcije 2
- 10 - Gumb pomoćne funkcije 1
- 11 - Tipka za podešavanje brzine centrifuge
- 12 - Tipka za podešavanje temperature

### 5.2 Simboli na zaslonu

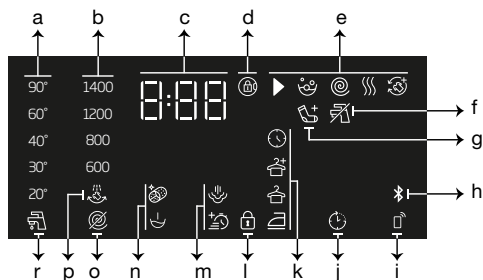

- a - Pokazatelj temperature
- b - Indikator brzine centrifuge
- c - Informacije o trajanju
- d - Symbol za uključeno zaključavanje vrata
- e - Pokazatelj slijeda programa
- f - Indikator odsustva vode
- g - Pokazatelj za dodavanje rublja
- h - Pokazatelj Bluetooth veze
- i - Indikator daljinskog upravljanja
- j - Pokazatelj uključenog odgođenog početka
- k - Indikator razine sušenja
- l - Symbol blokade za djecu je omogućen
- m - Pokazatelj pomoćne funkcije 2
- n - Pokazatelj pomoćne funkcije 1
- o - Indikatora odsustva centrifuge
- p - Pokazatelj zadržavanja ispiranja
- r - Indikator hladne vode

### 5.3 Priprema stroja

1. Provjerite jesu li crijeva čvrsto spojena.
2. Uključite stroj u struju.
3. Otvorite slavinu do kraja.
4. Stavite rublje u stroj.
5. Dodajte deterdžent i omekšivač.

### 5.4 Odabir programa pranja

1. U skladu s „Tablicom programa i potrošnje” odaberite program koji odgovara količini i razini prljavost rublja.
2. **Odaberite željeni program** pomoću tipke za odabir programa.



#### INFORMACIJE

- Programi su ograničeni najvećom brzinom centrifuge koja odgovara određenoj vrsti tkanine.
- Kod odabira programa, uvijek imajte na umu vrstu tkanine, boju, razinu prljavosti i dopuštenu temperaturu vode.

### 5.5 Programi za pranje

Ovisno o vrsti tkanine upotrebljavajte sljedeće glavne programe.



#### INFORMACIJE

- Nakon odabira programa pranja podesnog za vaše rublje, možete pritisnuti gumb za sušenje da biste podesili stroj da obavi sušenje nakon programa pranja. Svaki put kada pritisnete tipku, informacijski redak pokazuje na kojem će koraku doći do procesa sušenja i odgovarajući će se simbol uključiti. Ako želite možete nastaviti pritisnuti gumb za obavljanje sušenja na maksimalno dopušteno razdoblje.
- Simboli na zaslonu shematski su i možda neće odgovarati u potpunosti vašem proizvodu.
- Kad obavljate pranje i sušenje korištenjem funkcije sušenja na vašem stroju, u stroj umetnite maksimalno 4 kg rublja. Ako prepunite kapacitet stroja, vaše rublje neće se sušiti i stroj će raditi dulje, što će rezultirati potrošnjom više energije.

## • Cottons (Pamuk)

Upotrebļavajte ovaj program za pranje pamučnog rublja (plahta, posteljina, ručnika, kućnih ogrtača, donjeg rublja itd.). Pritiskom na funkcijsku tipku za brzo pranje znatno se skraćuje trajanje programa, ali intenzivnim pokretima pranja omogućit će se snažan učinak pranja. Ako funkcija za brzo pranje nije odabrana, omogućit će se izvanredan učinak pranja i ispiranja za jako prljavo rublje.



### INFORMACIJE

- Možete sušiti vaše rublje bez bilo kakvog prekida odmah nakon programa pranja (omogućeno je provođenje automatskog ili programiranog sušenja nakon ciklusa pranja). Za to morate odabrati funkciju sušenja prije pokretanja programa za pranje.
- Prema odabirima sušenje koje ćete dodati programima za pranje, možete vidjeti kada će program završiti na zaslonu uređaja.
- Ako ne želite sušenje nakon programa koji ste odabrali, pritisnite i držite gumb pomoćne funkcije za sušenje dok se ne isključe lampice sušenja.

## • Synthetics (Sintetika)

Možete koristiti ovaj program za pranje majici, sintetičkih/mješovitih pamučnih tkanina itd. Duljina programa je znatno kraća i osigurani su učinkovitiji rezultati pranja. Ako funkcija za brzo pranje nije odabrana, omogućit će se izvanredan učinak pranja i ispiranja za jako prljavo rublje.



### INFORMACIJE

- Možete sušiti vaše rublje bez bilo kakvog prekida odmah nakon programa pranja (omogućeno je provođenje automatskog ili programiranog sušenja nakon ciklusa pranja). Za to morate odabrati funkciju sušenja prije pokretanja programa za pranje.
- Prema odabirima sušenje koje ćete dodati programima za pranje, možete vidjeti kada će program završiti na zaslonu uređaja.
- Ako ne želite sušenje nakon programa koji ste odabrali, pritisnite i držite gumb pomoćne funkcije za sušenje dok se ne isključe lampice sušenja.

## • Woollens / Hand Wash (Vuna / Ručno pranje)

Koristite ovaj program za pranje vunene odjeće. Odaberite odgovarajuću temperaturu koja je u skladu s etiketama na vašoj odjeći. Vaše će rublje biti oprano vrlo osjetljivim pokretima da bi se izbjeglo bilo kakvo oštećenje.



### INFORMACIJE

- Funkcija sušenja ne može se odabrati u programu za pranje vune.

## • Eco 40-60

Program eco 40-60 može čistiti normalno zaprljano pamučno rublje koje se može prati na 40 °C ili 60 °C zajedno u istom ciklusu. Ovaj program koristi se za procjenu sukladnosti s EU ecodesign zakonima. Iako pere dulje nego svi drugi programi, omogućava visoku uštedu energije i vode. Stvarna temperatura vode može se razlikovati od navedene temperature pranja. Kada napunite perilicu s manje rublja (npr. do ½ kapaciteta) trajanja faza programa automatski se mogu skratiti. U tom slučaju smanjuje se potrošnja energije i vode. Funkciju sušenja odjeće za pohranu u ormar treba odabrati s eco 40-60 za obavljanje ciklusa pranja i sušenja kako bi se procijenila usklađenost s EU zakonodavstvom o ekološkom dizajnu. Ciklus pranja i sušenja može čistiti normalno zaprljano pamučno rublje koje se može prati na 40 °C ili 60 °C zajedno u istom ciklusu, i osušiti na takav način da se odmah može pohraniti u ormar.



### INFORMACIJE

- Možete sušiti vaše rublje bez bilo kakvog prekida odmah nakon programa pranja (omogućeno je provođenje automatskog ili programiranog sušenja nakon ciklusa pranja). Za to morate odabrati funkciju sušenja prije pokretanja programa za pranje.
- Prema odabirima sušenje koje ćete dodati programima za pranje, možete vidjeti kada će program završiti na zaslonu uređaja.
- Ako ne želite sušenje nakon programa koji ste odabrali, pritisnite i držite gumb pomoćne funkcije za sušenje dok se ne isključe lampice sušenja.

### • Xpress / Super Xpress (Ekspresno / Super Ekspresno)

Ovaj program koristite za pranje manje uprljanog pamučnog rublja u kratkom vremenu. Kada je odabrana funkcija za brzo pranje, trajanje programa može se skratiti na 14 minuta. Ako odaberete funkciju za brzo pranje, smijete prati najviše 2 (dva) kg rublja.



#### INFORMACIJE

- Možete sušiti vaše rublje bez bilo kakvog prekida odmah nakon programa pranja (omogućeno je provođenje automatskog ili programiranog sušenja nakon ciklusa pranja). Za to morate odabrati funkciju sušenja prije pokretanja programa za pranje.
- Prema odabirima sušenje koje ćete dodati programima za pranje, možete vidjeti kada će program završiti na zaslonu uređaja.
- Ako ne želite sušenje nakon programa koji ste odabrali, pritisnite i držite gumb pomoćne funkcije za sušenje dok se ne isključe lampice sušenja.

### • Shirts (Košulje)

Ovaj program možete koristiti za pranje košulja od pamuka, sintetike i sintetičkih mješavina. Ovaj program osigurava manje nabiranje vaše odjeće. Kada je odabrana funkcija za brzo pranje, koristi se algoritam pretpranja.

- Kemijska sredstva za pretpranje nanosite izravno na odjeću ili ih dodajte zajedno s deterđentom u odjeljak za deterđent u prahu kada perilica počne uzimati vodu. Na ovaj način, trebat će vam manje vremena da dobijete izvedbu koju biste normalno dobili normalnim ciklusom pranja. Vijek vaših košulja bit će dulji.



#### INFORMACIJE

- Možete sušiti vaše rublje bez bilo kakvog prekida odmah nakon programa pranja (omogućeno je provođenje automatskog ili programiranog sušenja nakon ciklusa pranja). Za to morate odabrati funkciju sušenja prije pokretanja programa za pranje.
- Prema odabirima sušenje koje ćete dodati programima za pranje, možete vidjeti kada će program završiti na zaslonu uređaja.
- Ako ne želite sušenje nakon programa koji ste odabrali, pritisnite i držite gumb pomoćne funkcije za sušenje dok se ne isključe lampice sušenja.

### • Odjeća od perja

Koristite ovaj program za pranje kaputa, vesti, jakni itd. koji imaju oznaku „perivo strojno“. Zahvaljujući posebnim profilima centrifuge, voda ulazi u zračne raspore među perjem.

### • Downloaded Program (Preuzeti program)

Poseban program koji vam omogućuje da prema želji preuzmete različite programe. U početku ćete vidjeti program sa zadanom aplikacijom HomeWhiz. Aplikaciju HomeWhiz možete upotrebljavati za odabir programa iz prethodno postavljene skupine programa te ga zatim izmijeniti ili upotrijebiti.



#### INFORMACIJE

- Ako želite koristiti funkcije HomeWhiz i daljinsko upravljanje trebate odabrati program preuzimanja. Molimo pogledajte odjeljak HomeWhiz i Funkcija daljinskog upravljanja za više detalja.

### • Miješano

Možete koristiti ovaj program za pranje pamučnog i sintetičkog rublja skupa bez potrebe da ih sortirate.



#### INFORMACIJE

- Možete sušiti vaše rublje bez bilo kakvog prekida odmah nakon programa pranja (omogućeno je provođenje automatskog ili programiranog sušenja nakon ciklusa pranja). Za to morate odabrati funkciju sušenja prije pokretanja programa za pranje.
- Prema odabirima sušenje koje ćete dodati programima za pranje, možete vidjeti kada će program završiti na zaslonu uređaja.
- Ako ne želite sušenje nakon programa koji ste odabrali, pritisnite i držite gumb pomoćne funkcije za sušenje dok se ne isključe lampice sušenja.

### • Vanjska upotreba / Sportska odjeća

Koristite ovaj program za pranje vanjske/ sportske odjeće koja sadrži pamučnu/ sintetičku mješavinu kao i vodonepropusnu odjeću kao gore-tex. Ovaj program pere vaše rublje osjetljivije zahvaljujući specijalnim pokretima okretanja.



## INFORMACIJE

- Možete sušiti vaše rublje bez bilo kakvog prekida odmah nakon programa pranja (omogućeno je provođenje automatskog ili programiranog sušenja nakon ciklusa pranja). Za to morate odabrati funkciju sušenja prije pokretanja programa za pranje.
- Prema odabirima sušenje koje ćete dodati programima za pranje, možete vidjeti kada će program završiti na zaslonu uređaja.
- Ako ne želite sušenje nakon programa koji ste odabrali, pritisnite i držite gumb pomoćne funkcije za sušenje dok se ne isključe lampice sušenja.

### • Rinse (Ispiranje)

Ovaj program upotrebljava se kada želite odvojeno ispiranje ili odavanje štirke.

### • Spin+Drain (Centrifuga+ispiranje)

Koristite ovaj program za izbacivanje vode iz stroja.

## 5.6 Odabir temperature

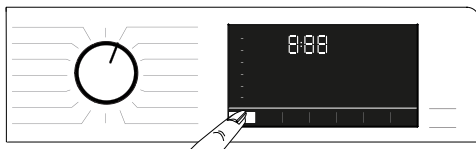

Kad god izaberete novi program, temperatura predviđena za taj program će se pojaviti na indikatoru temperature. Moguće je da preporučena vrijednost temperature nije maksimalna temperatura koja se može odabrati za trenutačni program. Pritisnite gumb za **podešavanje temperature** kako biste promijenili temperaturu.



## INFORMACIJE

- Možete sušiti vaše rublje bez bilo kakvog prekida odmah nakon programa pranja (omogućeno je provođenje automatskog ili programiranog sušenja nakon ciklusa pranja). Za to morate odabrati funkciju sušenja prije pokretanja programa za pranje.
- Prema odabirima sušenje koje ćete dodati programima za pranje, možete vidjeti kada će program završiti na zaslonu uređaja.
- Ako ne želite sušenje nakon programa koji ste odabrali, pritisnite i držite gumb pomoćne funkcije za sušenje dok se ne isključe lampice sušenja.



## INFORMACIJE

- Tipka za namještanje temperature funkcionira samo unazad. Primjerice, ako zaslon pokazuje 40°C ali vi želite odabrati 60°C trebate pritisnuti gumb više puta dok ne dosegnete 60°C s 40°C.



## INFORMACIJE

- Ako listate do opcije za pranje hladnom vodom i ponovno pritisnete gumb za podešavanje temperature, na zaslonu će se pojaviti preporučena maksimalna temperatura za taj program. Da biste smanjili temperaturu, pritisnite gumb za podešavanje temperature.

### • Donje rublje

Upotrebljavajte ovaj program za pranje osjetljive odjeće prikladne za ručno pranje te za pranje osjetljivog ženskog donjeg rublja. Male količine osjetljive odjeće moraju se prati u mreži za pranje. Kuke, gumbi i patentni zatvarači moraju se zakopčati.

U konačnici, svjetlo za hladno pranje će se upaliti, ukazujući na hladno pranje. Također možete promijeniti temperaturu nakon početka pranja. Možete odabrati željenu temperaturu nakon početka programa pranja. Međutim ovo trebate uraditi prije početka koraka zagrijavanja.



## 5.7 Odabir brzine centrifuge



Kad god izaberete novi program, brzina centrifuge predviđena za taj program će se pojaviti na indikatoru **brzine centrifuge**.



### INFORMACIJE

- Moguće je da preporučena vrijednost brzine centrifuge nije maksimalna brzina centrifuge koja se može odabrati za trenutni program.

Pritisnite tipku **za podešavanje brzine centrifuge** kako biste promijenili brzinu centrifuge. Brzina centrifuge smanjuje se postupno. Zatim se, ovisno o modelu proizvoda, na zaslonu prikazuju opcije „Zadržavanje ispiranja” i „Bez centrifuge”.



### INFORMACIJE

- Tipka za podešavanje brzine centrifuge funkcioniše samo unazad. Primjerice, ako se na zaslonu prikazuje 1000 o/min, a vi želite odabrati 800 o/min, morate nekoliko puta pritisnuti gumb da biste s 800 o/min došli do 1000 o/min.

### 5.7.1 Ako želite staviti svoje rublje na centrifugu nakon funkcije za zadržavanje ispiranja:

- Podesite **brzinu centrifuge**.

- Pritisnite gumb **Početak/Pauza**

. Program će se nastaviti. Stroj će ispustiti vodu i centrifugirati rublje.

Ako želite izbaciti vodu na kraju programa bez centrifuge, upotrijebite funkciju **bez centrifuge**.



### INFORMACIJE

- Ako pritisnete gumb podešavanja brzine centrifuge tamo gdje brzina centrifuge nije dopuštena, postavka brzine centrifuge neće se promijeniti i čut ćete upozorenje.

Također možete promijeniti brzinu centrifuge nakon početka pranja. Nakon završetka programa pranja možete pritisnuti gumb podešavanja brzine centrifuge za odabir brzine centrifuge. Međutim ovo trebate uraditi prije početka koraka centrifugiranja.

## 5.7.2 Odabir pomoćne funkcije za sušenje



Kad odabirete novi program pranja, pritisnite gumb za odabir pomoćne funkcije da biste podesili opciju sušenja podesnu za ovaj program.



### INFORMACIJE

- Ako pritisnete gumb pomoćne funkcije sušenja u programima gdje koraci sušenja nisu dopušteni, svjetlo za sušenje neće se promijeniti i čut ćete upozorenje.



### INFORMACIJE

- Samo za programe sušenja pritisnite tipku za odabir pomoćne funkcije da biste podesili prikladnu opciju sušenja.

## 5.8 Programi sušenja



### OPREZ!

- Tijekom programa sušenja, stroj automatski skida otpatke s odjeće. Stroj koristi vodu u koraku sušenja. Stoga slavina za vodu mora biti otvorena i tijekom programa za sušenje.
- Kad odabirete novi program pranja, pritisnite gumb za odabir pomoćne funkcije da biste podesili opciju sušenja podesnu za ovaj program.



### INFORMACIJE

- Postoji korak Centrifugiranja u programima sušenja. Vaš stroj to izvršava da bi skratio vrijeme sušenja. Dok je odabran program sušenja, postavka brzine centrifuge je na maksimalnom opsegu brzine centrifuge.
- Ako pritisnete gumb pomoćne funkcije sušenja u programima gdje koraci sušenja nisu dopušteni, svjetlo za sušenje neće se promijeniti i čut ćete upozorenje.
- Samo za programe sušenja pritisnite tipku za odabir pomoćne funkcije da biste podesili prikladnu opciju sušenja.
- U slučaju gubitka vode pranje ili sušenje se ne mogu provesti.



### • Synthetic Dry (Sintetika suho)

Ovim programom sušite sintetičku odjeću sa težinom do 3 kg. U ovom programu možete provesti jedino sušenje.



#### INFORMACIJE

- Za težine rublja u suhom stanju, pogledajte odjeljak 4, korak 4.5

### • Cotton Dry (Pamuk suho)

Ovim programom sušite sintetičku odjeću sa težinom do 4 kg. U ovom programu možete provesti jedino sušenje.



#### INFORMACIJE

- Ako sušite rublje koje se sastoji samo od ručnika i ogrtača, maksimalna količina rublja koja se može napuniti je 4 kg.
- Za težine rublja u suhom stanju, pogledajte odjeljak 4, korak 4.5

Sa programom pranja rublja s težinom od 4 kg te sušenja rublja s težinom od 4 kg, za idealne uvjete sušenja preporučuje se umetanje rublja u stroj do gornje razine prikazane za idealne uvjete sušenja (možete vidjeti strelicu razine ako otvorite vrata za umetanje rublja).

### • Wash & Wear (Pranje i nošenje)

Upotrebjavajte ovaj program za pranje 0.5 kg rublja (2 košulje) u 40 minute i 1 kg rublja (5 košulja) u 60 minuta.



#### INFORMACIJE

- Program Pranje i nošenje namijenjen je za brzo pranje i sušenje svakodnevne odjeće koju ste nosili kratko vrijeme i koja nije zaprljana. Ovaj je program podesan za odjeću s tankom teksturom koja se brzo suši (košulje, majice).
- Druge bi se opcije sušenja ili programi trebali koristiti za grubu odjeću koja se sporo suši.

## 5.9 Programi za pranje i sušenje



#### OPREZ!

- Tijekom programa sušenja, stroj automatski skida otpatke s odjeće. Stroj koristi vodu u koraku sušenja. Stoga slavina za vodu mora biti otvorena i tijekom programa za sušenje.

### • 4 Kg Wash&Dry (4 kg Perite i sušite)

Ovim programom perite rublje sa težinom do 4 kg i osušite odmah nakon programa pranja bez ikakvih drugih odabira.



#### INFORMACIJE

- Kada je odabran ovaj program, vanjska pomoćna funkcija sušenja ne može se odabrati.

### • Hygiene+ Wash & Dry

#### (Pranje i sušenje Higijena+)

Primjena koraka pare na početku programa omogućava lako omekšavanje prljavštine. Koristite ovaj program za pranje i brzo sušenje rublja (do 2 kg) koje zahtjeva anti-alergijsko i higijensko pranje (pamučna odjeća kao odjeća za bebe, plahte i donje rublje).



#### INFORMACIJE

- Program Hygiene+ testirao je i odobrio „British Allergy Foundation“ (Allergy UK) sa sjedištem u Ujedinjenom Kraljevstvu.

### • HygieneTherapy

#### (Higijensko osvježavanje zrakom)

##### Higijensko pranje toplim zrakom

##### (trajanje programa 58 min)

Programom higijenskog osvježavanja zrakom osigurava se higijensko čišćenje zrakom održavanjem temperature rublja na relativno visokim temperaturama tijekom određenog vremena osjetljivim načinom zagrijavanja.. Koristite ovaj program za brzo higijensko čišćenje suhe odjeće od pamuka ili sintetičkih materijala toplim zrakom.

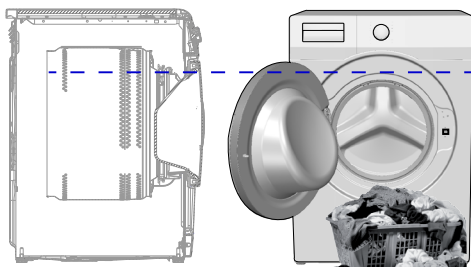



## INFORMATION

- Program higijenskog osvježavanja zrakom nije program u kojem se rublje pere vodom. Koristite ovaj program za rublje koje želite očistiti osvježavanjem zrakom.
- U programu higijenskog osvježavanja zrakom u ladicu za deterdžent nemojte dodavati kemikalije kao što su deterdžent, izbjeljivač, sredstvo za uklanjanje mrlja itd. ili ne aktivirajte predobradu na rublju prije početka programa.

### Osvježavanje toplim zrakom (48 min. i 38 min.)

Kada odaberete program „Higijenskog osvježavanja zraka“, zadani period bit će 58 minuta. Pomoću dodatne funkcije „Quick+“ možete odabrati različita programska razdoblja, poput 48 minuta ili 38 minuta.

## 5.10 Tablica programa i potrošnje (za pranje)

HR	Program	Maks. opterećenje (kg)	Potrošnja vode (l)	Potrošnja energije (kWh)	Maks. Brzina	Pomoćne funkcije					Raspon temperature koji se može odabrati u °C
						Brzo+	Pretrpanje	Para	Protiv gužvanja+	Sušenje	
Cottons	90	7	94	2,30	1400	•	•	•	•	•	Hladno - 90
	60	7	94	1,70	1400	•	•	•	•	•	Hladno - 90
	40	7	92	0,95	1400	•	•	•	•	•	Hladno - 90
Eco 40-60	40 ***	7	44	0,970	1400					•	40 - 60
	40 ***	3,5	31	0,630	1400					•	40 - 60
	40 ***	2	23	0,340	1400					•	40 - 60
	60 **	7	45	0,800	1400					•	40 - 60
Eco 40-60 + Nivo sušenja rublja za pohranu u ormar	40 ***	4	59	2,585	1400					•	40 - 60
	40 ***	2	37,5	1,525	1400					•	40 - 60
Synthetics	60	3	65	1,20	1200	•	•	•	•	•	Hladno - 60
	40	3	63	0,85	1200	•	•	•	•	•	Hladno - 60
Xpress / Super Xpress	90	7	66	2,15	1400	•		•	•	•	Hladno - 90
	60	7	66	1,15	1400	•		•	•	•	Hladno - 90
	30	7	66	0,20	1400	•		•	•	•	Hladno - 90
Xpress / Super Xpress + Brzo+	30	2	39	0,15	1400	•		•	•	•	Hladno - 90
Woollens / Hand Wash	40	1,5	53	0,50	1200						Hladno - 40
Shirts	60	3	57	1,20	800	•	•	•	•	•	Hladno - 60
Čišćenje bubnja+	90	-	77	2,30	600			*		*	90
Downloaded Program *****											
Miješano	40	3	68	0,75	800	•	•	•	•	•	Hladno - 40
Vanjska upotreba / Sportska odjeća	40	3	51	0,45	1200		•			•	Hladno - 40
Briga za tamnu odjeću / traper	40	3	75	0,80	1200	•	•	•	•	•	Hladno - 40
Odjeća od perja	60	1,5	75	1,20	1000			•			Hladno - 60
Donje rublje	30	1	70	0,30	600						Hladno - 30

• : Može se odabrati.

\* : Automatski odabrano, ne može se otkazati.

\*\* : Eco 40-60 sa odabirom temperature od 60 °C testni je program učinka pranja u skladu s normom EN 50229:2015 i testni program s energetsom oznakom u skladu s Delegiranom uredbom Komisije (EU) 96/60/EK. Sušenje pamuka s izborom Extra Dry testni je program učinka pranja u skladu s normom EN 50229: 2015 i testni program s energetsom oznakom u skladu s Delegiranom uredbom Komisije (EU) 96/60/EK. Maksimalno opterećenje za pranje mora se podijeliti u skupine kao maksimalno opterećenje za sušenje i preostalo opterećenje sušenja, a zatim se svako opterećenje mora osušiti pomoću opcije Sušenje pamuka s odabirom Extra Dry.

\*\*\*: Eco 40-60 sa odabirom temperature od 40 °C testni je program učinka pranja u skladu s normom EN 62512 i testni program s energetsom oznakom u skladu s Delegiranom uredbom Komisije (EU) 2019/2014 Eco 40-60 s temperaturom 40 °C i odabir sušenja rublja za pohranu u ormar testni je program učinka pranja u skladu s normom EN 62512 i testni program s energetsom oznakom u skladu s Delegiranom uredbom Komisije (EU) 2019/2014

\*\*\*\*: Naveden programi mogu se upotrebljavati s aplikacijom HomeWhiz. Potrošnja energije može se povećati s vezom.

- : Za maksimalno punjenje pogledajte opis programa.



## INFORMACIJE

- Pomoćne funkcije u tablici mogu se razlikovati ovisno o modelu perilice.
- Potrošnja vode i struje može se razlikovati, ovisno o promjenama u tlaku vode, tvrdoći i temperaturi vode, temperaturi okoline, vrsti i količini rublja, odabiru pomoćnih funkcija i brzini centrifuge te promjenama u naponu struje.
- Dok odabirete program na zaslonu perilice prikazano je trajanje pranja. Trajanje prikazano na zaslonu može se razlikovati od stvarnog trajanja ciklusa pranja za 1 – 1,5 sati, ovisno o količini rublja koju ste stavili u perilicu. Trajanje će se automatski produljiti odmah nakon početka programa pranja.
- „Načine odabira pomoćnih funkcija može promijeniti proizvođač. Mogu se dodati novi modeli odabira ili možete ukloniti postojeće.“
- „Brzina centrifuge vaše perilice može varirati ovisno o programu; ova brzina ne može prijeći maksimalnu brzinu centrifuge vaše perilice.“
- Uvijek odaberite najnižu prikladnu temperaturu. Najučinkovitiji programi glede uštede energije općenito su oni koji se izvoda na najnižim temperaturama i koji traju dulje.
- Na buku i preostalu vlagu utječe brzina centrifuge: što je veća brzina centrifuge u fazi centrifuge, to je veća buka i manji sadržaj preostale vlage.

## Tablica programa i potrošnje (za sušenje)

HR	Program	Maks. opterećenje (kg)	Potrošnja vode (l)	Potrošnja energije (kWh)	Maks. Brzina	Pomoćne funkcije					Koraci sušenja			Raspon temperature koji se može odabrati u °C		
						Prepranje	Brzo+	Para	Protiv gužvanja+	Sušenje	Nivo extra sušenja rublja za pohranu u ormar	Nivo sušenja rublja za pohranu u ormar	Nivo sušenja za peglanje		Vremenski zasnovano sušenje - minute	
	Cotton Dry	-	4	45	3,20	1400				•	*	•	•	•	•	-
	Synthetic Dry	-	3	30	2,40	-				•	*		•	•	•	-
	Hygiene+ Wash & Dry	60	2	125	4,00	1400			*	•	*	•	•	•	•	90-30
	4 Kg Wash & Dry	60	4	75	4,20	1400				•	*	•	•	•	•	60-Hladno
	Wash & Wear	30	0,5	30	0,60	1200				•	*				•	30-Hladno
	Wash & Wear	30	1	40	1,00	1200				•	*				•	30-Hladno
	HygieneTherapy	-	1,5	1	0,50	-	•			•	*					-

## Vrijednosti potrošnje (HR)

	Odabir temperature (°C)	Brzina centrifuge (o/min.)	Kapacitet (kg)	Trajanje programa (hh:mm)	Potrošnja energije (kWh/ciklus)	Potrošnja vode (L/ciklus)	Temperatura rublja (°C)	Sadržaj preostale vlage (%)
Eco 40-60	40	1400	7	03:27	0,970	44	42	52
	40	1400	3,5	02:41	0,630	31	39	53
	40	1400	2	02:41	0,340	23	27	56
Cottons	20	1400	7	03:35	0,700	92	20	53
Cottons	60	1400	7	03:35	1,700	94	60	53
Synthetics	40	1200	3	02:15	0,850	63	40	40
Xpress / Super Xpress	30	1400	7	00:28	0,200	66	23	62
Eco 40-60+Nivo sušenja rublja za pohranu u ormar	40	1400	4	07:05	2,585	59	34	53
	40	1400	2	05:45	1,525	37,5	25	53

## 5.11 Odabir pomoćne funkcije

Odaberite željene pomoćne funkcije prije pokretanja programa. Kad je odabran program, upalit će se svjetla pomoćnih funkcija koje se mogu odabrati zajedno s tim programom.



### INFORMACIJE

- Svjetla pomoćnih funkcija koja nije moguće odabrati zajedno s odabranim programom neće se uključiti. Ako pritisnete gumbе ovih pomoćnih funkcija, čut ćete upozorenje i odabir će biti onemogućen.

Ako je program pranja došao do točke kada se više ne može odabrati pomoćna funkcija, niti jedna funkcija se ne može odabrati.



### INFORMACIJE

- Neke se funkcije ne mogu zajedno odabrati. Ako je druga pomoćna funkcija u sukobu s prvom, ranije odabranom prije pokretanja perilice, opozvat će se prva odabrana funkcija, a druga pomoćna funkcija ostat će uključena.
- Pomoćna funkcija koja nije usklađena s programom ne može se odabrati. (Pogledajte „Tablicu programa i potrošnje“)
- Neki programi imaju pomoćne funkcije koje moraju raditi s odabranim programom. Te se funkcije ne mogu otkazati. Svjetlo odnosno pomoćne funkcije već je upaljeno.



## INFORMACIJE

- Ako se na kraju programa sušenja ne može postići odabrana razina vlažnosti (Iron Dry, Wardrobe Dry, Wardrobe Extra Dry), vaš stroj automatski će produžiti trajanje programa. Program će se trajati dulje.
- Ako je odabrano vremenski određenog sušenje, program će završiti iako rublje još nije suho.
- Ako se tijekom programa sušenja postigne odabrana razina vlažnosti (Iron Dry, Wardrobe Dry, Wardrobe Extra Dry) ili se u vremenski određenim mogućnostima sušenja utvrdi dodatna suhoća, program će trajati kraće. Smanjenje vremena prikazat će se na zaslonu.

### 5.11.1 Dodatne funkcije

#### • Pretpranje

Pretpranje se isplati samo za jako prljavu rublje. Ako ne upotrebljavate pretpranje, uštedjet ćete energiju, vodu, deterdžent i vrijeme.

#### • Brzo+

Nakon odabira programa možete pritisnuti tipku za postavku brzog pranja da biste smanjili trajanje programa. Za neke programe vrijeme može biti skraćeno i preko 50%. Još uvijek za srednje i lagano zaprljano rublje dobit ćete iste rezultate pranja za kraće vrijeme. Iako to ovisi o programu, pritiskanjem gumba za brzo pranje jednom će skratiti vrijeme programa na određenu razinu. Pritisnite isti gumb drugi puta za spuštanje vremena na najnižu razinu. Za bolje rezultate pranja, nemojte koristiti gumb za brzo pranje za puno zaprljano rublje. Za srednje i blago zaprljano rublje, koristite gumb za brzo pranje da biste skratili vrijeme programa.

#### • Daljinsko upravljanje

S pomoću ove tipke pomoćne funkcije perilicu možete povezati s pametnim uređajima. Za detaljne informacije pogledajte HomeWhiz i funkciju daljinskog upravljanja.

#### • Prilagođeni program

Ova se pomoćna funkcija može upotrijebiti samo s programima za pamuk i sintetiku zajedno s aplikacijom HomeWhiz. Kada je ova pomoćna funkcija uključena, programu možete dodati do 4 pomoćna koraka ispiranja. Možete odabrati i upotrijebiti neke od pomoćnih funkcija koje nemate na perilici. Možete produljiti ili skratiti vrijeme programa pamuka i sintetike unutar sigurnog raspona.

#### • Sušenje

Ova funkcija suši vaše rublje nakon ciklusa pranja. Molimo pogledajte tablicu programa za programe koji se mogu koristiti uz ovu funkciju.

### 5.11.2 Funkcije/programi odabrani držanjem funkcijskih gumba 3 sekunde

#### • Čišćenje bubnja+ 3"

Pritisnite i držite gumb pomoćne funkcije 1 na 3 sekunde da biste odabrali program. Redovito upotrebljavajte ovaj program (jednom u svakih 1–2 mjeseca) kako biste očistili bubanj i postigli potrebnu higijenu. Prije pokretanja programa primjenjuje se para kako bi omekšala ostatke u bubnju. Ovaj program upotrebljavajte kada je stroj u potpunosti prazan. Za postizanje boljih rezultata, stavite prašak za uklanjanje kamenca u prelinac za deterdžent br. „2“. Ovaj program sadrži korak sušenja koji se pokreće nakon koraka čišćenja bubnja kako bi se osušila unutrašnjost stroja.



## INFORMACIJE

- Ovo nije program za pranje. Ovo je program za održavanje.
- Ne pokrećite program kad je nešto u perilici. Ako pokušate, perilica će otkriti da je unutra rublje i prekinut će program.

### • Protiv gužvanja+

Ako pritisnete i zadržite gumb za odabir centrifuge 3 sekunde, ova funkcije će biti odabrana i upalit će se svjetlo za praćenje odnosnog programa. Kada odaberete ovu funkciju, odjeća se na kraju programa provjetrava do 8 sati kako bi se spriječilo gužvanje.

Program možete otkazati i izvaditi rublje u bilo kojem trenutku unutar 8 sati rada. Pritisnite tipku za odabir funkcije ili tipku za uključivanje/isključivanje perilice da biste otkazali funkciju. Svjetlo slijeda programa ostat će uključeno do opoziva funkcije ili do završetka koraka. Ako se funkcija ne može opozvati, ostat će uključena i u sljedećim ciklusima pranja.

### • Para

Možete pritisnuti i držati gumb pomoćne funkcije 2 u trajanju od 3 sekunde da biste odabrali ovu funkciju. Koristite ovaj program da biste smanjili nabiranje te skratili vrijeme glačanja za male količine pamuka, sintetike ili mješovite odjeće koja nije umrljana.

### • Zaključavanje zbog djece

Možete koristiti funkciju zaključavanja zbog djece kako biste spriječili da djeca diraju perilicu. Tako ćete izbjeći bilo kakvu promjenu programa.



#### INFORMACIJE

- Kad je zaključavanje zbog djece omogućeno, možete pritisnuti tipku Uključeno/isključeno da biste uključili ili isključili stroj. Program se nastavlja kad ponovno uključite stroj.
- Čut ćete upozorenje ako su gumbi pritisnuti dok je omogućeno Zaključavanje zbog djece. Ovo zvučno upozorenje prestaje ako se gumbi pritisnu pet puta zaredom.

### Za omogućavanje Zaključavanja zbog djece:

**Pritisnite i zadržite gumb za podešavanje razine sušenja** 3 sekunde. Kad odbrojavanje “3-2-1” na zaslonu završi, pojavit će se ikona Uključeno zaključavanje zbog djece. Čim vidite ovo upozorenje, možete osloboditi **Gumb za podešavanje razine sušenja.**

### Za onemogućavanje Zaključavanja zbog djece:

**Pritisnite i zadržite gumb za podešavanje razine sušenja** 3 sekunde. Kad odbrojavanje “3-2-1” na zaslonu završi, pojavit će se ikona Uključeno zaključavanje zbog djece.

### • Bluetooth

S pomoću funkcije Bluetooth veze perilicu možete upariti s pametnim uređajem. Time ćete s pomoću pametnog uređaja moći saznati podatke o perilici i upravljati njome.

### Za omogućavanje Bluetooth-a:

**Pritisnite i držite gumb funkcije daljinskog upravljanja** 3 sekunde. Vidjet ćete odbrojavanje “3-2-1”, i bit će prikazan simbol za Bluetooth. Pustite **gumb funkcije daljinskog upravljanja**. Ikona Bluetooth-a bljeskat će dok traje uparivanje perilice s pametnim uređajem. Ako je veza uspješna svjetlo ikone će ostati upaljeno.

### Za onemogućavanje Bluetooth-a:

**Pritisnite i držite gumb funkcije daljinskog upravljanja** 3 sekunde.

Vidjet ćete odbrojavanje “3-2-1”, i nestaje simbol za Bluetooth.



#### INFORMACIJE

- Morate završiti prvo postavljanje HomeWhiz aplikacije da bi omogućili Bluetooth. Nakon postavljanja, ako pritisnete gumb za funkciju daljinskog upravljanja dok je gumb u položaju Preuzimanje programa/Daljinsko upravljanje, Bluetooth veza će se omogućiti automatski.

## 5.12 Koraci sušenja



### 5.12.1 Nivo sušenja za peglanje

Sušenje se obavlja sve dok se ne postigne razina suhoće Suho za glačanje.

### 5.12.2 Nivo sušenja rublja za pohranu u ormar

Sušenje se nastavlja sve dok se ne postigne razina suhoće Suho za ormar.

### 5.12.3 Nivo extra sušenja rublja za pohranu u ormar

Sušenje se nastavlja sve dok se ne postigne razina suhoće Ekstra Suho za ormar.



#### INFORMACIJE

- Razina suhoće može se promijeniti ovisno o mješavini rublja, vrsti materijala, količini i razini vlažnosti rublja.
- Nemojte koristiti stroj za sušenje rublja koje sadrži čipku, til, lančiće, perle, šljokice, žicu itd ili rublje s visokim sadržajem svile.

### 5.12.4 Vremenski zasnovano sušenje - minute

Možete odabrati sušenje na 30, 90 ili 150 minuta da biste dosegli željenu razinu suhoće na nižoj temperaturi.



#### INFORMACIJE

- Kada sušite malu količinu rublja (najviše 2 komada), potrebno je odabrati korake zakazanog sušenja u programima za sušenje pamuka ili sintetike.
- Ako odjeća nije na željenom razini suhoće na kraju programa sušenja, moguće je odabrati zakazano sušenje da bi se proces dovršio.
- Kad je odabrana ova funkcija, stroj obavlja sušenje u trajanju namještenog vremena neovisno o stupnju sušenja.

### 5.13 Prikaz vremena

Dok je program uključen vrijeme preostalo do kraja programa će se prikazati u satima i minutama, primjerice „01:30“.



#### INFORMACIJE

- Vrijeme programa može biti različito od vrijednosti u odjeljku „Tablica programa i potrošnje“ ovisno o pritisku vode, tvrdoći i temperaturi vode, sobnoj temperaturi, količini i vrsti rublja, odabranim dodatnim funkcijama i promjenama napona.

### 5.14 Vrijeme završetka



Pomoću funkcije **Vrijeme završetka** početak programa moguće je odgoditi do 24 sata. Nakon pritiska na tipku **Vrijeme završetka** prikazuje se procijenjeno vrijeme završetka programa.

Ako je postavljeno **Vrijeme završetka**, uključit će se svjetlo **Vrijeme završetka**.

Da biste osigurali da je funkcija Vremena završetka omogućena te da program završava na kraju definiranog trajanja, trebate pritisnuti **Početak / Pauza** nakon postavljanja trajanja. Gumb **Početak/Pauza** će prestati treptati i ostat će uključen.

Ako želite opozvati funkciju vremena završetka, pritisnite tipku **Vrijeme završetka** sve dok se ne isključi lampica vremena završetka ili pritisnete tipku za **uključivanje/isključivanje** kako biste isključili pa uključili perilicu.

1. Otvorite vrata za punjenje, stavite rublje i deterdžent itd.
2. Odaberite program za pranje, temperaturu, brzinu centrifuge i po potrebi pomoćne funkcije.
3. Pritisnite gumb **Vrijeme završetka** da biste podesili vrijeme završetka. Upalit će se svjetlo za Vrijeme završetka
4. Pritisnite gumb **Početak/Pauza**. Odbrojavanje vremena počinje. znak ":" usred završnog vremena na zaslonu će početi treptati.



#### INFORMACIJE

- Ne upotrebljavajte tekuće deterdžente kada aktivirate funkciju vremena završetka! Mrlje mogu ostati na odjeći.
- Tijekom odbrojavanja Vremena završetka, vrata su zaključana. Pritisnite tipku **Početak/Pauza** da biste otključali vrata i prebacili uređaj na pauzu. Na kraju odbrojavanja isključuje se pokazatelj vremena završetka, ciklus pranja počinje i vrijeme odabranog programa pojavljuje se na zaslonu.
- Kada odabir vremena završetka završi, vrijeme koje se pojavljuje na zaslonu sastoji se od vremena završetka i trajanja odabranog programa.

## 5.15 Pokretanje programa

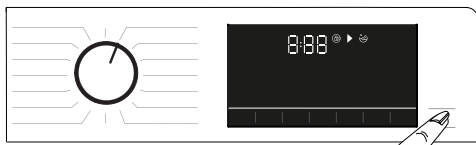

1. Pritisnite gumb **početak/pauza** da biste pokrenuli program.
2. Trepćuće svjetlo gumba **početak/pauza** ostat će uključeno, pokazujući da je program započeo.
3. Vrata za punjenje će biti zaključana. Kad su vrata zaključana, prikazat će se upozorenje za „Zaključavanje vrata“.

## 5.16 Zaključavanje vrata za punjenje



Na vratima za punjenje stroja postoji sustav za zaključavanje koji sprječava otvaranje vrata za punjenje kada razina vode nije odgovarajuća za otvaranje vrata. Svjetlo „Vrata za punjenje zaključana“ na ploči svijetli kada su vrata za utovar zaključana.



### INFORMACIJE

- Vrata će biti zaključana ako je odabrana funkcija daljinskog upravljanja. Za otvaranje vrata, trebate pritisnuti tipku daljinskog upravljača ili promijeniti položaj programa za deaktiviranje funkcije daljinskog upravljača.

### Otvaranje vrata za punjenje u slučaju nestanka struje:



### INFORMACIJE

- U slučaju nestanka struje, možete ručno otvoriti vrata za punjenje ispod poklopca filtra za pumpu kako biste ručno otvorili vrata za punjenje.



### UPOZORENJE!

- Prije otvaranja vrata za punjenje provjerite nema li vode u stroju da ne bi došlo do poplave. Voda može biti vruća i može prouzrokovati opekline.

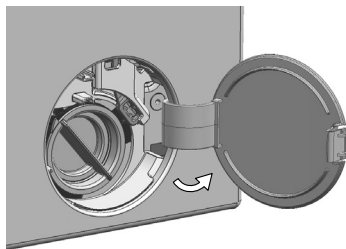

- Isključite i iskopčajte uređaj iz napajanja.
- Otvorite poklopac filtra pumpe.

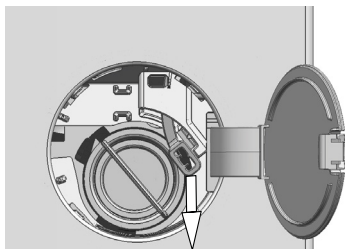

- Alatom uklonite sigurnosnu ručicu vrata za punjenje iza poklopca filtra.
- Otvorite vrata za punjenje za punjenje povlačenjem ručice vrata za punjenje za slučaj nužde prema dolje.
- Pokušajte ponovo povući ručicu prema dolje ako se vrata za punjenje ne otvore.
- Nakon otvaranja vrata za punjenje vratite sigurnosnu ručicu vrata za punjenje u prvobitni položaj.

## 5.17 Promjena odabira nakon početka izvođenja programa

### 5.17.1 Dodavanje rublja nakon početka programa:

Kad pritisnete gumb **Start/Pause** lampica „Vrata za punjenje zaključana“ na tabli ugasit će se ako je razina vode u stroju prikladna.

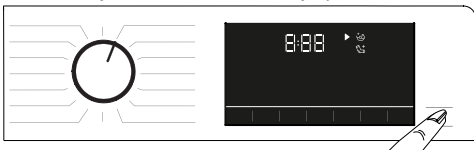



Ako razina vode u stroju nije prikladna kada pritisnete gumb **Start/Pause** tabla će vas upozoriti da su vrata zatvorena.

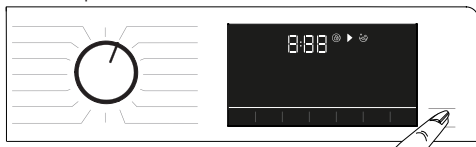

### 5.17.2 Prebacivanje stroja na pasivni režim rada

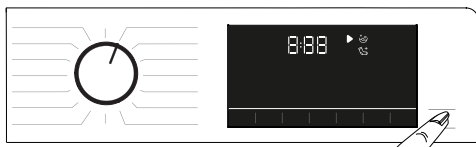

Pritisnite gumb za **početak/pauzu** da biste prebacili perilicu na pasivni način rada.

### 5.17.3 Promjena odabira programa nakon početka programa:

Ako nije omogućeno Zaključavanje zbog djece možete promijeniti program dok je drugi u uporabi. To će otkazati trenutni program.



#### INFORMACIJE

- Novo odabrani program će početi iznova.

### 5.17.4 Promjena pomoćne funkcije, brzine centrifuge i postavki temperature

Ovisno o tome do kojeg je koraka program došao, možete opozvati ili odabrati pomoćne funkcije. Pogledajte „Odabir pomoćne funkcije”. Također možete promijeniti postavke brzine centrifuge, temperature i sušenja. Pogledajte „Odabir brzine centrifuge” i „Odabir temperature”.



#### INFORMACIJE

- Vrata za punjenje se neće otvoriti ako je temperatura vode u stroju visoka ili ako je razina vode iznad otvora vrata.

## 5.18 Opoziv programa

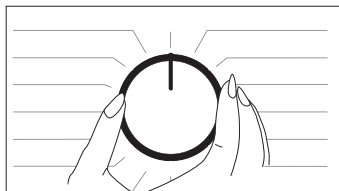

Ovaj će program biti otkazan ako je gumb za odabir programa promijenjen na drugi program ili ako stroj isključite ili uključite ovim gumbom.



#### INFORMACIJE

- Program se neće otkazati ako okrenete gumb za odabir programa dok je omogućeno zaključavanje zbog djece. Prvo biste trebali otkazati zaključavanje zbog djece.
- Ako želite otvoriti vrata za punjenje nakon što ste otkazali program, ali to ne možete jer je razina vode u stroju iznad osnovne crte vrata za punjenje, okrenite gumb za odabir programa na program Pump+Spin (pumpa+centrifuga) i ispustite vodu u stroju.

## 5.19 Kraj rada programa

Nakon završetka programa, prikazat će se simbol za završetak.

Ako unutar 10 minuta ne pritisnete nijedan gumb, perilica će se isključiti. Isključeni su zaslon i svi pokazatelji. Pritiskom na bilo koji gumb, prikazat će se dovršeni koraci programa

## 5.20 Vaš stroj ima funkciju „Režim pauze“.

Nakon uporabe gumba uključeno/isključeno za uključivanje stroja, ako niste pokrenuli nijedan program u koraku odabira ili niste izveli ništa drugo, ili ne uradite ništa naredne 2 minute nakon završetka odabranog programa, program će se automatski prebaciti u režim rada uštede energije. Također, ako proizvod ima zaslon na kojem se prikazuje vrijeme programa, taj će se zaslon potpuno isključiti. Okretanjem tipke za odabir programa ili dodiranjem na bilo koju tipku, svjetla će se vratiti u prethodno stanje. Odabiri koje ste napravili izlaskom iz načina učinkovitosti energije mogu se promijeniti. Provjerite ispravnost svojih odabira prije njihova pokretanja. Ako je potrebno napravite usklađivanje ponovno. Ovo nije pogreška.

## 5.21 HomeWhiz i funkcija daljinskog upravljanja

Aplikacija HomeWhiz omogućava vam da s pomoću pametnog uređaja provjerite status perilice i dobijete informacije o njoj. Zahvaljujući aplikaciji HomeWhiz putem pametnog uređaja možete izvršiti razne postupke jednako kao i putem perilice. Uz to, neke značajke možete upotrebljavati samo putem funkcije HomeWhiz. Da biste upotrebljavali Bluetooth značajku perilice, trebate preuzeti aplikaciju HomeWhiz iz trgovine aplikacija na vašem pametnom uređaju. Da biste preuzeli aplikaciju, pametni uređaj mora biti povezan na internet. Ako prvi put upotrebljavate aplikaciju, pratite upute na zaslonu kako biste dovršili proces registracije korisnika. Kada se registrirate, putem tog računala možete upravljati svim proizvodima u vašem domu koji podržavaju značajku HomeWhiz. Dodirnite „Dodaj/Ukloni uređaj” u aplikaciji HomeWhiz da biste vidjeli proizvode uparene s vašim računom. Možete upariti ove proizvode na ovoj stranici.



### INFORMACIJE

- Da biste upotrebljavali funkciju HomeWhiz, aplikacija HomeWhiz mora biti instalirana na vašem pametnom uređaju, a perilica mora biti uparena s njime putem Bluetooth-a. Ako perilica nije uparena s pametnim uređajem, radi kao uređaj koju nema značajku HomeWhiz.
- Perilica će raditi kao da je uparena s pametnim uređajem putem Bluetooth-a. Komande izrađene od aplikacije bit će omogućene kroz ovo uparivanje. Iz tog razloga, Bluetooth signal između proizvoda i pametnog uređaja mora biti dostatno jak.
- Posjetite [www.homewhiz.com](http://www.homewhiz.com) da biste vidjeli verzije Androida i iOS-a koje podržava HomeWhiz aplikacija.



### UPOZORENJE!

- Sigurnosne mjere opisane u odjeljku „OPĆE SIGURNOSNE UPUTE” korisničkog priručnika također su primjenjive na upotrebljavanje perilice putem funkcije HomeWhiz.

## 5.21.1 Postavljanje HomeWhiz

Vaš proizvod i HomeWhiz aplikacija moraju biti povezani da bi se pokrenula aplikacija. Za uspostavljanje ove veze, molimo pratite korake ispod za postavljanje i na vašem proizvodu i na aplikaciji HomeWhiz.

- Ako prvi put dodajete uređaj, u aplikaciji HomeWhiz dodirnite gumb „Dodaj/Ukloni uređaj”. Zatim dodirnite „Dodirnite ovdje za postavljanje novog uređaja”. Pratite korake ispod kao i naputke iz HomeWhiz aplikacije da biste završili postavljanje.
- Perilica mora biti isključena da biste započeli postavljanje. Istovremeno pritisnite i držite gumb za temperaturu i gumb funkcije daljinskog upravljanja 3 sekunde da biste perilicu prebacili na način postavljanja aplikacije HomeWhiz.



- Kada je perilica u načinu postavljanja aplikacije HomeWhiz, na zaslonu će se prikazati animacija, a ikona Bluetooth-a bljeskat će dok se perilica ne upari s pametnim uređajem. U ovom načinu rada, omogućen je samo programski gumb. Ostali gumbi su onemogućeni.

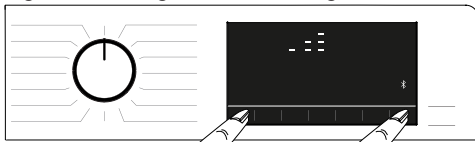

- Na zaslonu aplikacije odaberite željenu perilicu i pritisnite dalje.
- Nastavite čitati upute na zaslonu dok vas aplikacija HomeWhiz ne upita o proizvodu koji želite povezati s pametnim uređajem.
- Vratite se aplikaciji HomeWhiz i pričekajte da se postavljanje dovrši. Kada je postavljanje dovršeno, dajte ime svojoj perilici. Sada možete dodirnuti zaslon da biste vidjeli proizvod koji ste dodali aplikaciji HomeWhiz.



## INFORMACIJE

- Ako ne možete obaviti uspješno postavljanje u roku od 5 minuta, perilica će se automatski isključiti. U tom slučaju morat ćete ponovno započeti postavljanje. Ako se problem i dalje pojavljuje obratite se ovlaštenom serviseru.
- Perilicu možete upotrebljavati s više pametnih uređaja. Za to preuzmite aplikaciju HomeWhiz i na druge pametne uređaje. Kada pokrenete aplikaciju, morat ćete se prijaviti putem računa koji ste prethodno stvorili i uparili s perilicom. U suprotnom pročitajte „Postavljanje perilice povezane s drugim računom“.



## UPOZORENJE!

- Za postavljanje HomeWhiza, vaš pametni uređaj mora biti povezan na internet. U suprotnom vam aplikacija HomeWhiz neće dozvoliti da uspješno dovršite postavljanje. Ako imate problema s povezivanjem na internet, obratite se svom pružatelju internetskih usluga.



## INFORMACIJE

- Aplikacija HomeWhiz može zatražiti od vas da unesete broj proizvoda naveden na oznaci proizvoda. Oznaka proizvoda se nalazi s unutarnje strane vrata proizvoda. Broj proizvoda je zapisan na ovoj oznaci.

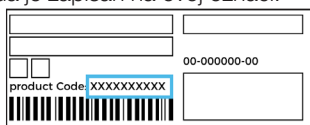

### 5.21.2 Postavljanje perilice povezane s drugim računom

Ako je perilica koju želite upotrijebiti prethodno povezana na sustav s drugim računom, morate postaviti novu vezu između svoje aplikacije HomeWhiz i perilice.

- Preuzmite aplikaciju HomeWhiz na novi pametni uređaj koji želite upotrebljavati.
- Stvorite novi račun i prijavite se na njega putem aplikacije HomeWhiz.
- Pratite korake postavljanja HomeWhiza (5.21.1 Postavljanje HomeWhiza) da biste završili postavljanje.



## UPOZORENJE!

- Dok funkcije HomeWhiz i daljinsko upravljanje vašeg proizvoda rade putem uparenja Bluetooth-om, proizvod možete pokrenuti samo jednom putem HomeWhiz aplikacije.

### 5.21.3 Funkcija daljinskog upravljanja i kako se upotrebljava

Nakon što postavite aplikaciju HomeWhiz, Bluetooth će se automatski uključiti. Da biste uključili ili isključili Bluetooth vezu, pogledajte 5.11.2 Bluetooth 3". Ako isključite pa uključite vaš stroj dok je omogućen Bluetooth, ista će se ponovno povezati automatski. Ako upareni uređaj ode van opsega, Bluetooth veza će se automatski isključiti. U to slučaju morate ponovno uključiti Bluetooth ako želite upotrebljavati funkciju daljinskog upravljanja. Status veze možete pratiti putem znaka za Bluetooth na zaslonu. Ako je simbol uključen, ovo znači da je Bluetooth veza omogućena. Ako je simbol uspostavljen, proizvod se pokušava povezati. Ako je simbol isključen, to znači da nemate vezu.



## UPOZORENJE!

- Ako je Bluetooth veza na vašoj perilici uključena, možete odabrati funkciju daljinskog upravljanja. Ako ne možete odabrati funkciju daljinskog upravljanja, provjerite status veze. Ako veza ne uspije, ponovite početne postavke postavljanja na uređaju.
- Iz sigurnosnih razloga, vrata proizvoda ostat će zaključana dok je omogućena funkcija daljinskog upravljanja, neovisno o načinu rada. Ako želite otvoriti vrata perilice, morate okrenuti kotačić za odabir programa ili pritisnuti tipku za daljinsko upravljanje da biste isključili daljinsko upravljanje.

Ako želite na daljinu upravljati perilicom, morate uključiti funkciju daljinskog upravljanja pritiskom na gumb za daljinsko upravljanje kada je kotačić za odabir programa na upravljačkoj ploči perilice postavljen na Preuzmi program/ daljinsko upravljanje. Nakon pristupa proizvodu vidjet ćete zaslon sličan onom ispod.



Kad je daljinsko upravljanje omogućeno, možete jedino upravljati i isključiti stroj te pratiti status perilice. Sve funkcije osim zaključavanja zbog djece mogu se upravljati putem aplikacije. Pokazatelj funkcije na gumbu pokazuje je li funkcija daljinskog upravljanja uključena ili isključena. Ako je funkcija daljinskog upravljanja isključena, na rublju se obavljaju sve operacije, a na aplikaciji je dopušteno samo praćenje statusa. Ako se funkcija daljinskog upravljanja ne može omogućiti, čut ćete upozorenje nakon pritiskanja gumba. Ovo se može javiti ako je proizvod uključen ili ako nema proizvoda koji je uparen putem bluetootha. Primjeri za takve slučajeve su isključene postavke Bluetooth-a ili vrata perilice su otvorena. Kada omogućite ovu funkciju perilice, navedena funkcija će ostati aktivna osim za određene slučajeve, dopuštajući vam da upravljate vašom perilicom putem Bluetootha.

#### **U određenim slučajevima isključuje se iz sigurnosnih razloga:**

- Kada dođe do prekida napajanja.
- Kad je gumb programa okrenut za odabir drugačijeg programa ili kad je proizvod isključen

### **5.21.4 Rješavanje problema**

Pratite korake ispod ako imate problem s upravljanjem ili povezivanjem. Pratite pojavljuje li se problem i dalje nakon što se poduzeli određene korake. Ako problem nije riješen, učinite sljedeće.

- Provjerite je li pametni uređaj povezan na odgovarajuću kućnu mrežu.
- Ponovno pokrenite aplikaciju.
- Isključite pa uključite Bluetooth s pomoću korisničke upravljačke ploče.
- Ako se veza ne može uspostaviti s gore navedenim postupcima, ponovite početne postavke postavljajući na perilici.

Ako se problem i dalje pojavljuje obratite se ovlaštenom serviseru.

## **6 Održavanje i čišćenje**

Vijek trajanja proizvoda produžuje se i problemi do kojih često dolazi smanjuju se ako se redovito čisti.

### **6.1 Čišćenje ladice za deterdžent**

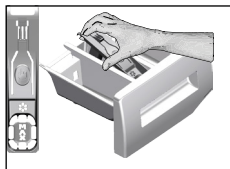

Čistite ladicu za deterdžent redovito (svakih 4-5 ciklusa pranja) kako je prikazano u nastavku da bi se na vrijeme spriječilo nakupljanje deterdženta u prahu.

- 1 Uklonite sifon tako da ga podignete sa stražnje strane kao što je prikazano na slici. Nakon obavljanja u nastavku spomenutog postupka čišćenja, vratite sifon nazad na mjesto i gurnite njegov prednji dio prema dolje da biste bili sigurni da se pločica za zaključavanje zakačila.



#### **INFORMACIJE**

- Ako se u odjeljku za omekšivač ostane više mješavine vode i omekšivača nego obično, sifon se mora očistiti.
2. Operite ladicu raspršivača i sifon u mivaoniku s puno mlake vode. Da biste spriječili kontakt ostataka s kožom, čistite uz pomoć odgovarajuće četke i nosite rukavice.
  - 3 Nakon čišćenja, vratite ladicu nazad na mjesto i pazite da je na mjestu.

### **6.2 Čišćenje vrata za punjenje i bubnja**

Za proizvode s programom za čišćenje bubnja, pogledajte Rukovanje proizvodom - Programi.



#### **INFORMACIJE**

- Ponavljajte postupak čišćenja bubnja jednom u svaka 2 mjeseca.
- Koristite deterdžent ili sredstvo protiv kamenca koje je prikladno za perilice.



Nakon svakog pranja i sušenja, pazite da u bubnju nema stranih tijela. Ako su rupe prikazane na slici u nastavku začepljene, otvorite ih pomoću čačkalice.



## INFORMACIJE

- Strane tvari od metala u bubnju će uzrokovati mrlje od hrđe. Očistite mrlje na bubnju pomoću sredstva za čišćenje za nehrđajući čelik. Nikada nemojte koristiti čeličnu vunu ili jastučić od žice.



## OPREZ!

- Nikada ne koristite spužvu ili materijale za ribanje. To će oštetiti obojene, kromirane i plastične površine.

## 6.3 Čišćenje kućišta i upravljačke ploče

Obrišite po potrebi kućište uređaja vodom sa sapunicom ili nekorozivnim blagim deterdžentima u gelu i obrišite suhom krpom. Za brisanje upravljačke ploče koristite samo meku i vlažnu krp.

## 6.4 Čišćenje filtra za dovod vode

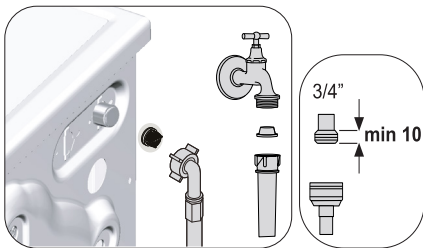

Na kraju svakog ventila za dovod vode na stražnjoj strani stroja i na kraju svakog crijeva za dovod vode kod spoja nalazi se filter. Ti filteri sprječavaju ulaženje stranih tijela i prljavštine iz vode u stroj. Filtere je potrebno očistiti ako su prljavi.

1. Zatvorite slavine.

2. Uklonite matice na crijevima za dovod vode da biste pristupili filterima na ventilima za dovod vode. Očistite ostatke odgovarajućom četkom. Ako su filteri previše prljavi, uklonite ih s mjesta kliještama i očistite na ovaj način.
3. Izvadite filtre na ravnim krajevima crijeva za dovod vode skupa s brtvama i dobro ih očistite pod tekućom vodom.
4. Pažljivo vratite brtvila i filter na njihova mjesta i zavrnite matice crijeva rukom.

## 6.5 Odljev sve preostale vode i čišćenje pumpe filtra

Sustav filtera u vašem stroju sprječava ulazak krutih predmeta kao što su gumbi, kovanice i vlakna tkanine te začepljivanje propelera pumpe tijekom izbacivanja vode pranja. Na taj će se način voda izbaciti bez problema, a produžiti će se vijek trajanja pumpe. Ako vaša perilica ne uspije izbaciti vodu, filter pumpe je začepljen. Filter se mora čistiti kad god je začepljen ili svaka 3 mjeseca. Da biste očistili filter pumpe morate izbaciti vodu. Osim toga, prije transporta stroja (npr. pri selidbi u drugu kuću) i u slučaju zamrzavanja vode, voda se mora izbaciti do kraja.



## OPREZ!

- Strana tijela koja ostanu u filtru pumpe mogu oštetiti vašu perilicu ili uzrokovati buku.
- Ako se proizvod ne upotrebljava, zatvorite slavinu, uklonite glavnu cijev i ispuštite vodu iz stroja na mjestima na kojima postoji opasnost od zamrzavanja.
- Nakon svake upotrebe zatvorite slavinu s kojom je povezano glavno crijevo.

1. Da biste očistili prljavi filter i ispuštiti vodu, isključite perilicu iz napajanja kako biste prekinuli dovod struje.



## OPREZ!

- Temperatura vode u perilici može porasti do 90 °C. Da biste izbjegli rizik od opekline, filter čistite nakon hlađenja vode u stroju.

2. Otvorite poklopac filtra. Pritisnite jezičak u pravcu strelice i povucite ga prema sebi.

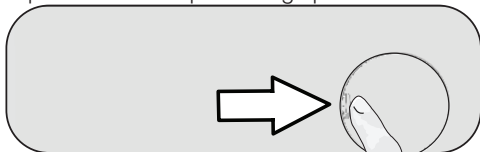

3. Za izbacivanje vode iz stroja.

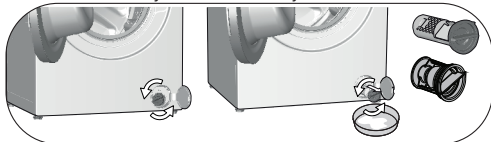

- Da biste sakupili vodu koja teče iz filtra, ispred filtra stavite veliku posudu.
  - Okrenite i otpustite filter pumpe dok voda ne počne istjecati (u smjeru suprotnom od smjera kazaljke na satu). Usmjerite vodu koja teče u posudu koju ste stavili ispred filtra. Uvijek držite krpu u blizini da možete pokupiti prolivenu vodu.
  - Kad voda unutar stroja bude izbačena, izvadite filter tako da ga okrenete do kraja.
4. Očistite sav talog u filtru, kao i vlakna oko propelera ako ih ima.
5. Zamijenite filter.
6. Zatvorite poklopac filtra.

## 7 Rješavanje problema

### Programi ne počinju nakon što se vrata za punjenje zatvore.

- Tipka za početak/pauzu/opoziv nije pritisnuta. >>> \*Pritisnite tipku za početak/pauzu/opoziv.
- Ako je prepunjeno može biti teško zatvoriti vrata. >>> \*Napunite manje rublja i uvjerite se da se vrata za punjenje zatvaraju pravilno.

### Program se ne može uključiti niti odabrati.

- Perilica se prebacila u način rada samozaštite zbog problema s infrastrukturom (mrežni napon, tlak vode itd.). >>> Za opoziv programa okrenite tipku za odabir programa te odaberite drugi program. Prethodni će se program otkazati. (vidi „Otkazivanje programa“).

### Voda je u perilici.

- Možda je ostalo malo vode u proizvodu zbog postupka kontrole kvalitete tijekom proizvodnje. >>> To nije kvar, voda ne šteti stroju..

### Na dnu uređaja curi voda.

- Može postojati problem s crijevima ili filtrom pumpe. >>> Uvjerite se da su brtve crijeva za dovod vode pravilno zatvorene. Čvrsto spojite crijevo na slavinu.
- Filter pumpe nije čvrsto zatvoren. >>> Pobrinite se da je filter pumpe čvrsto zatvoren.

### Stroj ne uzima vodu.

- Slavina je možda zatvorena. >>> Otvorite slavine.
- Crijevo za dovod vode je možda savijeno. >>> Ispravite crijevo.
- Filter za dovod vode je možda začepljen. >>> Očistite filter.
- Vrata za punjenje možda nisu zatvorena. >>> Zatvorite vrata za punjenje.

### Stroj ne ispušta vodu.

- Crijevo za ispuštanje vode je možda začepljeno ili presavijeno. >>> Očistite ili izravnajte crijevo.
- Filter pumpe je možda začepljen. >>> Očistite filter pumpe.

### Stroj vibrira ili stvara buku.

- Perilica možda nije položena ravno. >>> Prilagodite nožice kako bi perilica bila ravno položena.
- Neka kruta tvar možda je ušla u filter pumpe. >>> Očistite filter pumpe.
- Transportni sigurnosni vijci možda nisu uklonjeni. >>> Uklonite transportne sigurnosne vijke.
- Količina rublja u perilici je možda premala. >>> Dodajte još rublja u perilicu.
- Stroj je možda prepunjen rubljem. >>> Izvadite dio rublja iz stroja ili prerasporedite rublje rukom kako biste ga ravnomjerno rasporedili u stroju.
- Stroj je možda u kontaktu s tvrdom površinom. >>> Osigurajte da stroj nije u kontaktu ni sa čime.

### Perilica je stala ubrzo nakon početka programa.

- Stroj je možda privremeno prestao raditi zbog pada napona. >>> Nastavit će s radom kad se napon vrati na normalnu razinu.



### Stroj odmah izbacuje vodu koju primi.

- Odvodno crijevo može biti neodgovarajuće visine. >>> Povežite crijevo za odvod vode kao što je opisano u priručniku za korištenje

### Nema vidljive vode u stroju za vrijeme pranja.

- Razina vode se ne može vidjeti izvan stroja. To nije kvar.

### Vrata za punjenje ne mogu se otvoriti.

- Vrata su zaključana zbog razine vode u stroju. >>> Izbacite vodu pokretanjem programa izbacivanja vode ili centrifuge.
- Stroj možda zagrijava vodu ili je u koraku centrifugiranja.>>> Pričekajte dok program završi.
- Vrata za punjenje su možda zaglavljena zbog tlaka kojem su izložena. >>> Uхватite dršku, gurnite i povucite vrata za punjenje da biste ih oslobodili od tlaka te ih otvorite.
- Vrata za punjenje se neće otvoriti ako nema struje. >>> Da biste otvorili vrata za punjenje, otvorite poklopac filtra za pumpu i spustite ručicu za hitne slučajeve koja se nalazi na stražnjoj strani navedenog poklopcu. Pogledajte „Zaključavanje vrata za punjenje“ Pogledajte „Zaključavanje vrata za punjenje“

### Pranje traje duže od onoga navedenog u uputama.(\*)

- Tlak vode je možda nizak. >>> Kako je količina vode opala, stroj će pričekati dok uzme adekvatnu količinu vode da bi izbjegao pranje loše kvalitete. Stoga se povećava vrijeme pranja.
- Moguće je da je napon nizak.>>> Ako je napon snabdijevanje nizak, vrijeme pranja se povećava da bi spriječio pranje loše kvalitete.
- Ulazna temperatura vode možda je niska. >>> Vrijeme potrebno za zagrijavanje vode produžuje se u hladnom dobu godine. Vrijeme pranja također se može produžiti da bi se spriječili loši rezultati pranja.
- Broj ciklusa ispiranja i/ili količina vode za ispiranje su možda povećani. >>> Kada je potrebno bolje ispiranje, stroj povećava količinu vode za ispiranje, i dodaje dodatne cikluse ispiranja, ako je neophodno.
- Možda je nastao višak pjene i možda se uključio automatski sustav za apsorpciju pjene zbog uporabe previše deterdženta. >>> Upotrebljavajte preporučenu količinu deterdženta.

### Vrijeme programa se ne odbrojava. (Na modelima sa zaslonom) (\*)

- Programator vremena može se zaustaviti tijekom uzimanja vode. >>> Oznaka programatora vremena neće odbrojavati dok stroj ne uzme dovoljnu količinu vode. Kada su količine vode uzete u opadanju, stroj će pričekati dok ne uzme dovoljno vode da bi izbjegao loše rezultate pranja. Indikator programatora vremena nastaviti će s odbrojavanjem nakon toga.
- Programator vremena može se zaustaviti tijekom grijanja. >>> Oznaka programatora vremena neće odbrojavati dok stroj ne dosegne odabranu temperaturu.
- Programator vremena može se zaustaviti tijekom centrifuge. >>> Možda je uključen sustav za automatsko otkrivanje neuravnoteženog opterećenja zbog neuravnotežene raspodjele rublja u bubnju.

### Vrijeme programa se ne odbrojava. (\*)

- Rublje u stroju je možda neuravnoteženo. >>> Možda je uključen sustav za automatsko otkrivanje neuravnoteženog opterećenja zbog neuravnotežene raspodjele rublja u bubnju.

### Stroj se ne prebacuje na centrifugu. (\*)

- Rublje u stroju je možda neuravnoteženo. >>> Možda je uključen sustav za automatsko otkrivanje neuravnoteženog opterećenja zbog neuravnotežene raspodjele rublja u bubnju.
- Stroj neće centrifugirati ako voda nije do kraja izbačena. >>> Provjerite filter i crijevo za odvod vode.
- Možda je nastao višak pjene i možda se uključio automatski sustav za apsorpciju pjene zbog uporabe previše deterdženta. >>> Upotrebljavajte preporučenu količinu deterdženta.

### Učinak pranja je loš: Odjeća je posivila.(\*\*)

- Upotrebljavana je nedovoljna količina deterdženta tijekom dužeg razdoblja. >>> Upotrebljavajte preporučenu količinu deterdženta koji odgovara tvrdoći vode i rublju.
- Pranje rublja se dulje vrijeme provodilo na niskim temperaturama. >>> Odaberite pravilnu temperaturu za pranje rublja.
- Tvrdi voda i nedostatna količina deterdženta. >>> Korištenje tvrde vode skupa s nedostatnom količinom deterdženta može prouzročiti skupljanje prijavštine i posivljanje rublja tokom vremena. Teško je ukloniti sivi sloj jednom kad se stvori. Upotrebljavajte preporučenu količinu deterdženta koja odgovara tvrdoći vode i rublju.
- Upotrijebljena je prevelika količina deterdženta. >>> Upotrebljavajte preporučenu količinu deterdženta koja odgovara tvrdoći vode i rublju.

### Učinak pranja je loš: ostaju mrlje ili rublje nije bijelo. (\*\*)

- Upotrebljava se nedovoljna količina deterdženta. >>> Upotrebljavajte preporučenu količinu deterdženta koja odgovara rublju.
- Stroj je možda prepunjen. >>> Nemojte prepunjavati stroj. Puniti perilicu količinom preporučenom u „Tablici programa i potrošnje“.
- Možda su odabrani pogrešan program i temperatura. >>> Odaberite ispravan program i temperaturu za pranje rublja.
- Upotrebljava se pogrešna vrsta deterdženta. >>> Upotrebljavajte originalni deterdžent prikladan za stroj.
- Deterdžent je stavljen u pogrešan odjeljak. >>> Umetnite deterdžent u odgovarajući odjeljak. Nemojte miješati izbjeljivač s deterdžentom.

### Učinak pranja je loš: pojavile su se masne mrlje na rublju. (\*\*)

- Bubljanje možda nije čišćenje redovito. Redovito čistite bubanj. U tu svrhu pogledajte. 6.2.

### Učinak pranja je loš: Odjeća loše miriše. (\*\*)

- Pranje na niskim temperaturama i/ili kratkim programima na duže vrijeme izazvat će miris i bakterije u bubnju. >>> Ostavite odškrinute ladicu za deterdžent i vrata za punjenje stroja nakon svakog ciklusa pranja. Tako se ne može stvoriti vlažna okolina u stroju koja je pogodna za bakterije.

## Boja odjeće je izbljedadela. (\*\*)

- Stroj je možda prepunjen. >>> Nemojte prepunjavati stroj.
- Deterdžent je vlažan. >>> Držite deterdžente zatvorenima u okolini u kojoj nema vlage i nemojte ih izlagati prekomjernim temperaturama.
- Odabrana je viša temperatura. >>> Odaberite odgovarajući program i temperaturu u skladu s vrstom i stupnjem onečišćenja rublja.

## Učinak ispiranja je loš

- Količina, marka i uvjeti skladištenja korištenog deterdženta nisu prikladni. >>> Upotrebjavajte deterdžent prikladan za perilicu rublja i rublje. Držite deterdžente zatvorenima u okolini u kojoj nema vlage i nemojte ih izlagati prevelikim temperaturama.
- Možda ste dodali deterdžent u pogrešan odjeljak. >>> Ako ste dodali deterdžent u odjeljak za pretpranje iako niste odabrali program pretpranja, stroj će možda uzeti ovaj deterdžent tijekom procesa ispiranja ili omekšavanja. Umetnite deterdžent u odgovarajući odjeljak.
- Filtar pumpe je začepljen. >>> Provjerite filtar.
- Presavijene je crijevo za odvod. >>> Provjerite crijevo za odvod.

## Rublje je kruto nakon pranja. (\*\*)

- Upotrebjava se nedovoljna količina deterdženta. >>> Uporaba nedovoljne količine deterdženta za odgovarajuću tvrdoću vode može prouzročiti da rublje s vremenom postane kruto. Upotrebjavajte odgovarajuću količinu deterdženta u skladu s tvrdoćom vode.
- Možda ste dodali deterdžent u pogrešan odjeljak. >>> Ako ste dodali deterdžent u odjeljak za pretpranje iako niste odabrali program pretpranja, stroj će možda uzeti ovaj deterdžent tijekom procesa ispiranja ili omekšavanja. Stavite deterdžent u odgovarajući odjeljak.
- Deterdžent je možda pomiješan s omekšivačem. >>> Nemojte miješati omekšivač s deterdžentom. Operite i očistite ladicu vrućom vodom.

## Rublje nema miris omekšivača. (\*\*)

- Možda ste dodali deterdžent u pogrešan odjeljak. >>> Ako ste dodali deterdžent u odjeljak za pretpranje iako niste odabrali program pretpranja, stroj će možda uzeti ovaj deterdžent tijekom procesa ispiranja ili omekšavanja. Operite i očistite ladicu vrućom vodom. Stavite deterdžent u odgovarajući odjeljak.
- Deterdžent je možda pomiješan s omekšivačem. >>> Nemojte miješati omekšivač s deterdžentom. Operite i očistite ladicu vrućom vodom.

## U ladici za deterdžent ima ostataka deterdženta. (\*\*)

- Deterdžent je možda dodan u vlažnu ladicu. >>> Osušite ladicu za deterdžent prije dodavanja deterdženta.
- Deterdžent je vlažan. >>> Držite deterdžente zatvorenima u okolini u kojoj nema vlage i nemojte ih izlagati prekomjernim temperaturama.
- Tlak vode je nizak. >>> Provjerite tlak vode.
- Deterdžent u odjeljku za glavno pranje postao je vlažan dok je perilica primala vodu za pretpranje. Možda su začepljeni otvori odjeljka za deterdžent. >>> Provjerite otvore i očistite ih ako su začepljeni.
- Postoji problem s ventilima ladice za deterdžent. >>> Pozovite ovlaštenog servisera.
- Deterdžent je možda pomiješan s omekšivačem. >>> Nemojte miješati omekšivač s deterdžentom. Operite i očistite ladicu vrućom vodom.

## Na rublju ima ostataka deterdženta.

- Stroj je možda prepunjen. >>> Nemojte prepunjavati stroj.
- Možda su odabrani pogrešan program i temperatura. >>> Odaberite ispravan program i temperaturu za pranje rublja.
- Uporabljena je možda pogrešan deterdžent. >>> Odaberite pravilan deterdžent za pranje rublja.

## U stroju se stvara previše pjene. (\*\*)

- Upotrebjavaju se neprikladni deterdženti za perilicu rublja. >>> Upotrebjavajte deterdžente prikladne za perilicu rublja.
- Upotrebjava se prevelika količina deterdženta. >>> Upotrebjavajte samo dovoljnu količinu deterdženta.
- Deterdžent je možda čuvan pod neprikladnim uvjetima. >>> Držite deterdžent u zatvorenom i suhom prostoru. Nemojte ga čuvati na prevrućem mjestu.
- Zamršeno rublje kako tilovi mogu napraviti previše pjene zbog svoje teksture. >>> Koristite manje deterdženta za ove vrste tkanina.
- Deterdžent je stavljen u pogrešan odjeljak. >>> Umetnite deterdžent u odgovarajući odjeljak.
- Perilica prerao uzima omekšivač. >>> Možda postoji problem s ventilima ili ladicom za deterdžent. Pozovite ovlaštenog servisera.

## Iz ladice za deterdžent izlazi pjena.

- Upotrebjava se prevelika količina deterdženta. >>>>> Pomiješajte 1 žlicu omekšivača i ½ litre vode i ulijte u glavni odjeljak za pranje u ladici za deterdžent.
- Stavite deterdžent u stroj prikladan za programe i maksimalno punjenje kako je označeno u "Tablici programa i potrošnje". Kad upotrebjavate dodatne kemikalije (sredstva za uklanjanje mrlja, izbjeljivači itd.), smanjite količinu deterdženta.

## Rublje ostaje mokro na kraju programa. (\*)

- Možda je nastao višak pjene i možda se uključio automatski sustav za apsorpciju pjene zbog uporabe previše deterdženta. >>> Upotrebjavajte preporučenu količinu deterdženta.

## Sušenje traje predugo.

- Stroj je možda prepunjen. >>> Nemojte prepunjavati stroj.
- Centrifugiranje možda nije dovoljno za rublje. >>> Odaberite veću brzinu centrifugiranja u koracima pranja perilice-sušilice.
- Slavina je možda zatvorena. >>> Otvorite slavine.

## Rublje ostaje vlažno nakon koraka sušenja.

- Odabrani program možda ne odgovara tipu rublja. >>> Provjerite oznake o skrbi na odjeći i odaberite odgovarajući program ili odaberite dodatno vremenske programe.
- Stroj je možda prepunjen. >>> Nemojte prepunjavati stroj.
- Centrifugiranje možda nije dovoljno za rublje. >>> Odaberite veću brzinu centrifugiranja u koracima pranja perilice-sušilice.



### Stoj ili program se ne mogu se pokrenuti.

- Naponski kabel možda nije priključen. >>> Provjerite je li priključen naponski kabel.
- Možda nije odabran program ili pritisnuta tipka za početak/pauzu/opoziv. >>> Provjerite je li odabran program i pazite da perilica nije u pasivnom načinu rada.
- Možda je aktivirana opcija zaključavanja zbog djece. >>> Deaktivirajte opciju zaključavanja zbog djece.

### Rublje se skupilo, izbljedilo, izgubilo boju ili se oštetilo.

- Odabrani program možda ne odgovara tipu rublja. >>>Provjerite oznake o skrbi na odjeći i odaberite odgovarajući program ili odaberite dodatno vremenske programe. Nemojte sušiti rublje koje nije pogodno za sušenje.

### Stroj ne suši.

- Rublje možda nije suho ili funkcija sušenja nije odabrana. >>> Provjerite je li odabrana funkcija sušenja nakon odabranog programa pranja.

### Vrata za punjenje ne mogu se otvoriti.

- Vrata vašeg stroja se možda ne otvaraju iz sigurnosnih razloga. >>>Ako je pokazatelj zaključanih vrata aktivan na zaslonu nakon koraka sušenja, stroj će držati vrata zaključanim zbog vaše sigurnosti sve dok se ne ohladi.
- Vrata za punjenje se neće otvoriti ako nema struju. >>> Da biste otvorili vrata za punjenje, otvorite poklopac filtra za pumpu i spustite ručicu za hitne slučajeve koja se nalazi na stražnjoj strani navedenog poklopca. Pogledajte „Zaključavanje vrata za punjenje”Pogledajte „Zaključavanje vrata za punjenje”

(\*) Centrifuga ne radi kad rublje nije raspodijeljeno ravnomjerno u bubnju da bi se spriječilo oštećenje stroja i njegove okoline. Preuredite rublje i obavite centrifugiranje ponovno.

(\*\*) Bubanj možda nije čišćen redovito. >>> Redovito čistite bubanj. Pogledajte 6.2



#### OPREZ!

- Ako ne možete riješiti problem iako slijedite upute u ovom odjeljku, konzultirajte se s vašim dobavljačem ili ovlaštenim servisera. Nikad nemojte sami pokušavati popraviti perilicu koja ne radi.



#### UPOZORENJE!

- Provjerite odjeljak aplikacije HomeWhiz za odgovarajuće informacije o rješavanju problema.





