

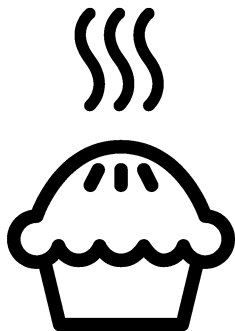

Фурна
Ръководство за употреба
Rúra
Používateľská príručka



FSM67320DXT

BG / SK

285.3034.05/R.AG/27.10.2020/4-3
7786582805

Моля, първо прочетете това ръководство за употреба.

Уважаеми купувачо,

Благодарим ви, че избрахте продукта на фирмата Веко. Надяваме се, че ще получите възможно най-добри резултати от използването на продукта ни, произведен по най-висококачествени и модерни технологии. Затова ви молим да прочетете това ръководство за употреба и всичката го съпътстваща документация внимателно преди да използвате уреда, а след това ги запазете за справка в бъдеще. Ако преотстъпите продукта на друг потребител, то го предайте заедно с ръководството за употреба. Следвайте всички указания и информация в ръководството за употреба.

Помнете, че това ръководство за употреба може да е за няколко модела уреда. Разликите между моделите са уточнени в ръководството.

Обяснение на символите

В това ръководство са използвани следните символи:



Важна информация или полезни съвети за употреба.



Предупреждение за риск за живота или имуществото.



Предупреждение за токов удар.



Предупреждение за риск от пожар.



Предупреждение за гореща повърхност.



Arçelik A.Ş.
Karaağaç caddesi No:2-6
34445 Sütlüce/Istanbul/TURKEY
Made in TURKEY

ТАБЛИЦА НА СЪДЪРЖАНИЕТО

1 Важни указания и предупреждения за безопасност и опазване на околната среда 4

Обща безопасност.....	4
Електрическа безопасност	5
Безопасност при използването на продукта	6
Предвидена употреба.....	9
Безопасност за децата	10
Изхвърляне на остарелия продукт	10
Изхвърляне на опаковъчните материали	11

2 Основна информация 12

Общ преглед.....	12
Съдържание на пакета	13
Технически спецификации	14

3 Монтаж 15

Преди монтажа	15
Инсталация и свързване	16
Бъдещо транспортиране	18

4 Подготовка 20

Съвети за спестяване на енергия	20
Първо ползване.....	20
Настройка на часа.....	20
Първоначално почистване на уреда	21
Първоначално загряване.....	21

5 Как да работите с котлона 23

Обща информация за готвенето.....	23
Използване на котлоните.....	24

6 Как да работите с фурната 26

Основна информация за готвене, печене и грила.....	26
Как да работите с електрическата фурна	27
Режими на работа	27
Използване на часовника на фурната	29
Таблица с времето за готвене	32
Как да работите с грила.....	36
Готварска плоча за печене	36

7 Поддържане и грижа 37

Обща информация.....	37
Почистване на котлона	37
Почистване на контролния панел	38
Почистване на фурната	38
Сваляне на вратата на фурната.....	39
Сваляне на вътрешното стъкло на вратата	40
Подмяна на лампата във фурната	41

8 Отстраняване на повреди 42

1 Важни указания и предупреждения за безопасност и опазване на околната среда

Този раздел съдържа указания за безопасност, които ще ви помогнат да избегнете риска от нараняване или повреда. Неспазването на тези указания прави всякакви гаранции невалидни.

Обща безопасност

- Уредът може да бъде ползват от деца на 8 и повече години и от лица с понижени физически, сензорни и умствени способности или такива без опит и познания, ако те са надзиравани или инструктирани относно употребата на уреда по безопасен начин и са наясно със свързаните с това рискове. Децата не бива да си играят с уреда. Почистването и потребителската поддръжка не бива да бъдат извършвани от деца без надзор.
- Този уред не е предназначен за употреба от лица (включително деца) с намалени

физически, сензорни или умствени способности, както и от такива без опит и знания, освен ако не са наблюдавани и инструктирани за използването на уреда. Децата трябва да се наблюдават, за да не си играят с уреда.

- Ако продуктът е даден на някой друг за лична употреба или употреба втора ръка, ръководството за употреба, етикетите на продуктите и другите, отнасящи се за него документи и части трябва също да се предоставят с него.
- Никога не поставяйте продукта върху покрит с килим под. В шротивен случай, ипсата на въздух под уреда може да доведе до прегряване на електрическите части. Това ще доведе до проблеми с уреда.
- Монтажът и ремонтът на уреда трябва винаги да се извършва от представители на

оторизирания сервиз. Производителят не носи отговорност за щети, причинени от поправка извършена от неоторизирани лица, в който случай гаранцията може да стане невалидна. Преди монтажа прочетете внимателно всички инструкции.

- Не използвайте продукта ако даде дефект или е видимо повреден.
- След всяко ползване проверявайте дали функционалните копчета са изключени.

Електрическа безопасност

- Ако продуктът е повреден, той не бива да се ползва преди да бъде поправен в оторизирания сервиз. Съществува риск от токов удар!
- Свързвайте уреда само към заземен контакт с мощност и защита, посочени в "Технически спецификации" Заземяването трябва да се направи от квалифициран електротехник, като продуктът се ползва със

или без трансформатор. Фирмата ни не носи отговорност за проблеми, произтичащи от неправилно заземяване на уреда.

- Никога не мийте продукта като го поливате или пръскате в вода! Съществува риск от токов удар!
- Продуктът трябва да е изключен по време на монтаж, поддръжка, почистване и ремонт.
- Ако захранващият кабел на уреда е повреден, трябва да се поправи от производителя, негов сервизен представител или квалифициран техник с цел да се избегне всякакъв риск.
- Уредът трябва да е монтиран така, че да може напълно да се изключи от мрежата. Разделянето трябва да се осигурява или от щепсел, или от превключвател, монтиран във фиксираната електрическа инсталация, съгласно строителните наредби.
- По време на употреба, задната част на фурната

- се загрява. Проверете дали електрическата инсталация не са в контакт със задната повърхност; в противен случай свръзките може да се повредят.
- Не заклещвайте хранващия кабел между вратата на фурната и рамката и не го прекарвайте над нагорещените повърхности. В противен случай изолацията на кабела може да се стопи и да предизвика пожар в следствие на късо съединение.
 - Всяка манипулация по електрическите съоръжения и системи може да се извършва само от оторизирани и квалифицирани лица.
 - В случай на каквато и да е повреда, изключете продукта и го изключете от хранването. За да направите това, изключете бушона вкъщи.
 - Проверете дали напрежението на бушона е съвместимо с продукта.

Безопасност при използването на продукта

- **ПРЕДУПРЕЖДЕНИЕ:** Уредът и досегаемите му части се нагриват при употреба. Трябва да се внимава да не се докосват нагриваните елементи. Децата под 8-годишна възраст трябва да се държат далеч от уреда освен ако не са надзиравани постоянно.
- Никога не използвайте продукта ако сте под влиянието на алкохол и/или други опияняващи вещества.
- Внимавайте, когато в съдовете си имате алкохолни напитки. Алкохолът се изпарява при високи температури и може да предизвика пожар при възпламеняване от допира с горещата повърхност.
- Не поставяйте никакви леснозапалими материали в близост до продукта, тъй като може да се нагорещи от страни по време на употреба.
- Уредът се нагрива по време на употреба. Трябва да се внимава да не се

докосват нагревателите вътре във фурната.

- Дръжте всички вентилационни отвори отпушени.
- Не загревайте затворени консерви и стъклени буркани във фурната. Налягането, което ще възникне в консервата/буркана, може да доведе до пукането му.
- Не поставяйте тави за печене, съдове или алуминиево фолио директно върху дъното на фурната. Акумулирането на топлина може да повреди дъното на фурната.
- Не използвайте груби абразивни или метални стъргалки за почистване на стъклената врата на фурната тъй като те могат да издраскат повърхността, което от своя страна да доведе до счупване на стъклото.
- Не използвайте парочистачки за почистване на уреда, тъй като това може да предизвика токов удар.
- (Варира в зависимост от модела на уреда.)

Правилно поставяне на телената скара и тава върху етажерката
Важно е да поставите теления рафт и/или тавата правилно на етажерката. Плъзнете теления рафт или тавата между двете релси и се уверете, че са балансирани преди да поставите храна отгоре (Моля, вижте следващата фигура).

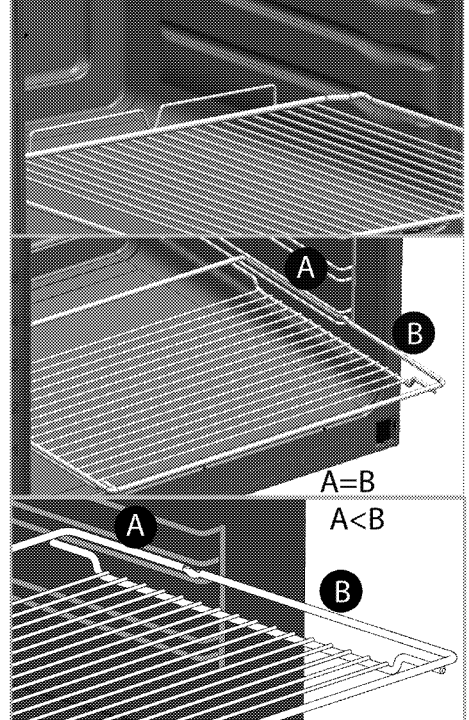

- Не използвайте продукта ако предното стъкло е извадено или напукано.

- Винаги използвайте термоустойчиви ръкавици при поставяне или изваждане на ястия в/от горещата фурна.
- Поставете хартията за печене в съда за готвене или върху аксесоара на фурната (тава, скара и т.н.) заедно с храната и след това поставете всичко в предварително загрята фурна. Премахнете излишните части на хартията за печене, които се показват от съда или от аксесоара, за да се предотврати рискът от допир до нагревателните елементи на фурната. Никога не използвайте хартия за печене в работна температура по-висока от посочената стойност когато използвате на хартия за печене. Не поставяйте хартия за печене директно върху дъното на фурната.
- **ПРЕДУПРЕЖДЕНИЕ:** Уверете се, че захранващият кабел на уреда или прекъсвачът са изключени, преди да смените лампата, за да се избегне риска от токов удар.
- За да се предотврати прекомерно нагриване, уредът не трябва да се инсталира зад декоративна врата.
- Уредът трябва да се постави направо върху пода. Не трябва да се поставя върху основа или пиедестал.
- **ПРЕДУПРЕЖДЕНИЕ:** Безнадзорно готвене с мазнина върху котлона е опасно и може да доведе до пожар. НИКОГА не се опитвайте да изгасите възникнал пожар с вода! Вместо това изключете уреда и покрийте пламъка с капак или противопожарно одеало.
- **ВНИМАНИЕ:** Процесът на готвене трябва да се наблюдава. Процес на готвене с кратка продължителност трябва да се наблюдава непрекъснато.
- **ПРЕДУПРЕЖДЕНИЕ:** Опасност от пожар: Не съхранявайте никакви предмети върху готварските повърхности.

- **ПРЕДУПРЕЖДЕНИЕ:** Ако повърхността е напукана, изключете уреда за да избегнете риска от токов удар.
- В случай, че плочата на котлона се счупи:
Изключете веднага всички горелки и всички електрически нагревателни елементи и изолирайте уреда от захранването. Не докосвайте повърхността на уреда. Не използвайте уреда.
- Уредът не е предназначен за работа чрез управление от външен таймер или отделно дистанционно управление.
- Парното налягане, което се наслагва в следствие на влагата по повърхността на котлона или върху дъното на тенджерата може да накара тенджерата да подскочи. Затова винаги проверявайте дали повърхността на фурната и дъното на тенджерите са сухи.
- **ПРЕДУПРЕЖДЕНИЕ:**
Използвайте само

предпазители за котлони, проектирани от производителя на готварския уред или такива, които са указани от производителя в инструкциите за употреба на уреда, или предпазители, вградени в уреда. Употребата на неподходящи предпазители за деца може да доведе до злополука.

За надеждността на пламъка на продукта;

- Щепселът трябва да е наместен в контакта, така че да не излизат искри.
- Не използвайте повреден, срязан или удължен кабелю използвайте само оригиналния кабел на уреда.
- Щепселът не бива да се включва в контакта ако е намокрен или влажен.

Предвидена употреба

- Този продукт е предвиден за битова употреба. Употребата му за търговски цели не е допустима.
- **ВНИМАНИЕ:** Този уред е предназначен само за

готварски цели. Той не бива да се използва за други цели, като Например отопляване на стаята.

- Продуктът не бива да се ползва за затопляне на чинии под грила, сушене на кърпи, ръкохватки и др. върху дръжките, за сушене или за отопление.
- Производителят не носи отговорност за щети, причинени от неправилна употреба.
- Фурната може да се използва за размразяване и печене на храна.

Безопасност за децата

- **ПРЕДУПРЕЖДЕНИЕ:** Външните части на уреда може да се нагорещят при употреба. Малките деца трябва да се държат далеч от уреда.
- Опаковъчните материали са опасни за децата. Дръжте далеч от децата опаковъчните материали. Изхвърлете всички части от опаковката по природосъобразен начин.
- Електрическите уреди са опасни за децата. Дръжте децата далеч от уреда по време на работа и не им

позволявайте да си играят с него.

- Не поставяйте върху уреда предмети, които децата може да опитат да достигнат.
- Когато вратата е отворена, не оставяйте никакви тежки предмети върху нея и не позволявайте децата да седат върху нея. Вратата може да се извърне или пантите ѝ да се повредят.

Изхвърляне на остарелия продукт

Съвместимост с WEEE Директива за изхвърляне на отпадъчни продукти:



Продуктът отговаря на изискванията на директивата на ЕС за изхвърляне на отпадъчни продукти (2012/19/EU). Този продукт носи класификационен символ за отпадъчно електрическо и електронно оборудване (WEEE). Продуктът е произведен от висококачествени части и материали, които могат да се използват повторно и са подходящи за рециклиране. Не изхвърляйте уреда заедно с обикновените битови и други отпадъци в края на оперативния му живот. Занесете го в събирателния център за рециклиране на електронно и електрическо оборудване. Обърнете се към местните власти за повече подробности относно тези събирателни центрове.

Съвместимост с директивата за ограничаване на употребата на определени опасни вещества:

Закупеният от вас продукт отговаря на изискванията на директивата за ограничаване на употребата на определени опасни вещества на ЕС (2011/65/EU). Той не съдържа никой от вредните и забранени материали, описани в Директивата.

Изхвърляне на опаковъчните материали

- Опаковъчните материали са опасни за децата. Дръжте опаковъчните материали на безопасно място, извън достъпа на деца. Опаковъчните материали на продукта са изработени от преработваеми материали. Изхвърлете ги по подходящ начин и сортирайте в съответствие с указанията за рециклиране на отпадъци. Не ги изхвърляйте с нормалните битови отпадъци.

2 Основна информация

Общ преглед

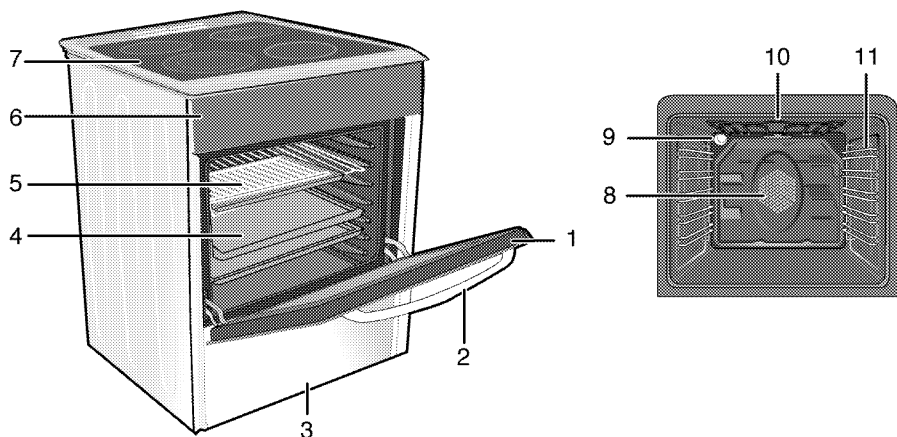

- | | | | |
|---|-----------------|----|---|
| 1 | Предна врата | 8 | Мотор на вентилатора (задна стоманена лоча) |
| 2 | Дръжка | 9 | Лампа |
| 3 | Долно чекмедже | 10 | Нагревател на грила |
| 4 | Тава | 11 | Положения на скарата |
| 5 | Метална скара | | |
| 6 | Контролен панел | | |
| 7 | Плоча на котлон | | |

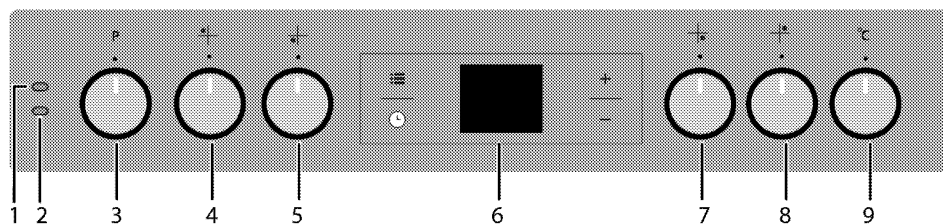

- | | | | |
|---|--|---|---|
| 1 | Предупредителна лампа | 6 | Цифров таймер |
| 2 | Лампа на термостата | 7 | Готварска плоча с един прекъсвач Преден десен |
| 3 | Селектор за функциите | 8 | Удължена готварска плоча Заден десен |
| 4 | Готварска плоча с един прекъсвач Заден ляв | 9 | Селектор за термостата |
| 5 | Готварска плоча с двоен прекъсвач Преден ляв | | |

Съдържание на пакета

i Предоставените аксесоари могат да варират, в зависимост от модела. Вашият продукт може да не е снабден с всички принадлежности, описани в ръководството.

1. Ръководство за употреба

2. Стандартна тава

Използва се за баници, замразени храни и големи парчета месо.

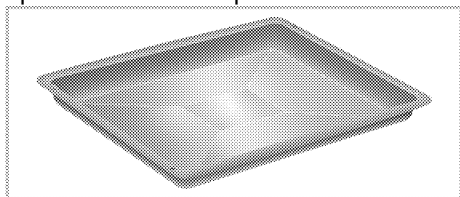

3. Дълбока тава

Използва се за баници, големи парчета месо, сочни ястия и за събиране на мазнината при печене на грил.

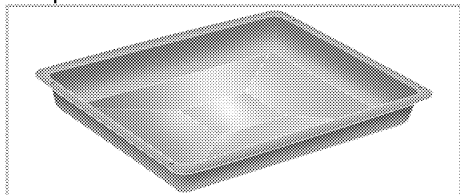

4. Телена скара

Използва се за печене и поставяне на храна, която ще се пече в касерол на желания етаж.

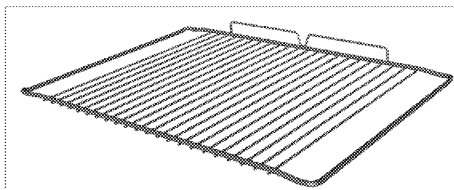
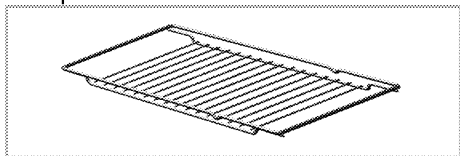

5. Правилно поставяне на теления рафт и тава върху телескопичната етажерка. (Тази опция е по избор. Може да не се предлага за Вашия продукт.)

Телескопичната етажерка ви позволява лесно да монтирате и сваляте тавите и теления рафт. Когато използвате тавата и теления рафт с телескопичната етажерка, проверете дали щифтовете в задната част на телескопичната етажерка са застанали срещу краищата на теления рафт и тавата.

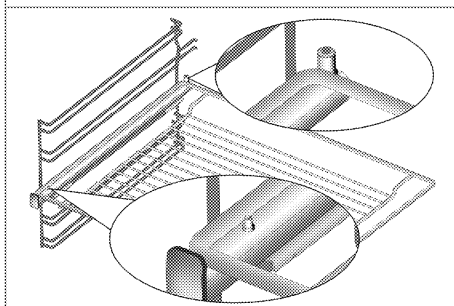
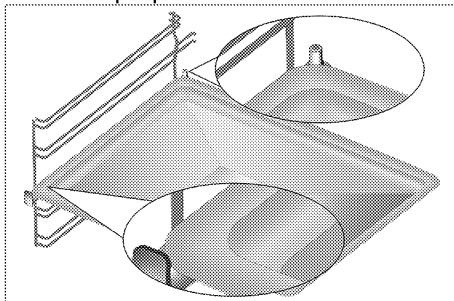

Технически спецификации

ОБЩА ИНФОРМАЦИЯ	
Външни размери (височина/ширина/дълбочина)	850 мм/600 мм/600 мм
Волтаж/честота	220-240 V ~ 50 Hz
Обща консумация на енергия	9.9 kW
Кабел тип/сечение	мин.H05VV-FG 3 x 4 мм ²
ПЛОТ	
Горелки	
Заден ляв	Готварска плоча с един прекъсвач
Размер	140 мм
Мощност	1200 W
Преден ляв	Готварска плоча с двоен прекъсвач
Размер	210/120 мм
Мощност	2200/750 W
Преден десен	Готварска плоча с един прекъсвач
Размер	180 мм
Мощност	1700 W
Заден десен	Удължена готварска плоча
Размер	170/265 мм
Мощност	1500/2400 W
ФУРНА/ГРИЛ	
Основна фурна	Мултифункционална фурна
Вътрешна лампа	15–25 W
Енергийна консумация на грила	2.2 kW

Базови данни: Информацията върху енергийния етикет на електрическите фурни е дадена в съответствие със стандарт EN 60350-1 / IEC 60350-1. Тези стойности са определени при стандартно натоварване с използване на функции долен-горен нагревател или вентилаторно нагряване (ако има такива).

Класът енергийна ефективност се определя съгласно следните приоритети в зависимост от това дали съответните функции са налични в продукта или не. 1- Готвене с еко вентилатор, 2- Турбо бавно готвене, 3- Турбо готвене, 4- Вентилаторно горно/долно нагряване, 5- Горно и долно нагряване.

i Техническите спецификации може да бъдат променени без предупреждение с цел подобряване качеството на продукта.

i Фигурите в това ръководство са схематични и може да не съвпадат точно с вашия продукт.

i Стойностите посочени върху етикетите на продукта или в прддужителната документация са получени в лабораторни условия при спазване на съответните стандарти. Тези стойности може да варират в зависимост от условията на работа и околната среда на продукта.

3 Монтаж

Продуктът трябва да се монтира от квалифициран специалист в съответствие с текущите законови разпоредби. В противен случай гаранцията става невалидна. Производителят не носи отговорност за щети, причинени от поправка извършена от неоторизирани лица, в който случай гаранцията може да стане нева.

i Подготовката на мястото и свързването на електричеството продукта са отговорност на клиента.

! Уредът трябва да бъде монтиран в съответствие с всички местни наредби относно газовите и/или електрически уреди.

! Преди монтажа, разгледайте продукта за видими дефекти. Ако има такива, то не го монтирайте. Повредените продукти водят до риск за безопасността.

Преди монтажа

С цел обезопасяване на жизненоважните въздушни отвори отдолу на уреда, препоръчваме уредът да се монтира върху здрава основа, а крачетата да не потъват в килим или друг вид меко покритие на пода.

Кухненският под трябва да е способен да издържа теглото на уреда, плюс допълнителното тегло на съдовете за готвене и храната.

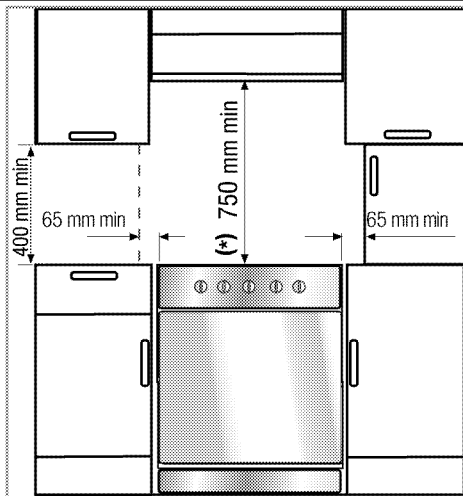

- Уредът отговаря на устройство от клас 1, т.е. може да се постави със задната и **една** от страничните части към стените в кухнята, кухненските шкафове или оборудване с всякакъв размер. Кухненските мебели или оборудване от **другата** страна трябва да е със същия или с по-малък размер.
- Може да се използва с шкафове и от двете страни, но за да се осигури минимално разстояние от 400мм над нивото на нагряващата плоча оставете разстояние от 65мм от страни, между уреда и стени, прегради или високи шкафове.
- Може да се използва и в свободно положение. Оставете минимално разстояние от 750 мм над повърхността на котлоните.
- (*) Ако над печката ще бъде монтиран абсорбатор, направете справка с указанията на производителя за височината на монтиране. Ако не е определен какъвто и да е размер в

ръководството за аспиратора, тази височина трябва да бъде най-малко 650 mm.

- Всяка мебелировка, разположена до уреда трябва да бъде топлоустойчива (100 °C мин.).

Обезопасителна верига Ако вашият продукт има 2 предпазни вериги;

Уредът трябва да се обезопаси срещу свръхбалансиране с помощта на двете вериги, доставени с фурната.

Закачете куката на кухненската стена (1) като използвате подходящ дюбел (6) и свържете обезопасителната верига (3) към куката чрез заключващия механизъм (2).

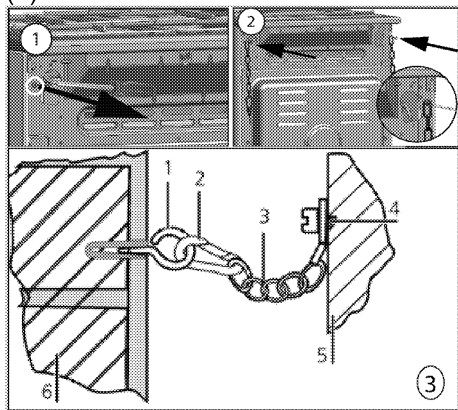

- 1 Стабилизираща кука
- 2 Заключващ механизъм
- 3 Обезопасителна верига
- 4 Закачете веригата стабилно към задната част на печката
- 5 Задна част на печката
- 6 Стена в кухнята

Ако вашият продукт има 1 предпазна верига;

Уредът трябва да бъде защитен от пренатоварване с помощта на веригата за безопасност във фурната.

Следвайте стъпките по-долу от илюстрацията, за да закрепите предпазната верига към вашия продукт.

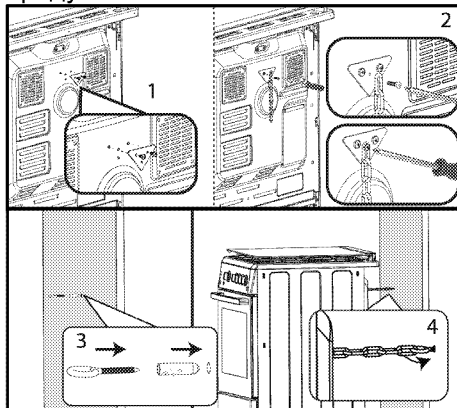

- Поддържащата верига трябва да е възможно най-къса за да се избегне накланянето на фурната напред и разположена по диагонал за да се избегне накланянето на фурната настрани.

Поддържащата верига за готварски печки не е проектирана с отвор за скоби.

Инсталация и свързване

Уредът трябва да бъде инсталиран и свързан в съответствие с установените правила за монтажа.

- Не монтирайте уреда до хладилници и фризери. Топлината, излъчвана от уреда, ще повиши консумацията на електроенергия на охладителните тела.

- Уредът трябва да бъде пренесен от най-малко двама души.
- Уредът трябва да се постави на право върху пода. Не трябва да се поставя върху основа или пиедестал.

i Не хващайте за вратата или дръжката при пренасяне на уреда. Това поврежда вратата, дръжката и пантите.

Свързване към електричеството

Свържете продукта към заземен електрически контакт чрез миниатюрен верижен прекъсвач с подходящ капацитет, както е посочено в таблицата „Технически спецификации“. Заземяването трябва да се направи от квалифициран електротехник, като продуктът се използва със или без трансформатор. Фирмата не носи отговорност за щети, причинени от употребата на продукта без направено заземяване на инсталацията в съответствие с местните разпоредби.

! Уредът трябва да бъде свързан към електрическата мрежа от оторизирано и квалифицирано лице. Периодът на гаранцията на уреда започва едва след правилен монтаж. Производителят не носи отговорност за щети, причинени от поправка извършена от неоторизирани лица.

! Захранващият кабел не бива да се защипва, прегъва или да допира горещите части на уреда. Повреденият захранващ кабел трябва да се подмени от квалифициран електротехник. В противен случай съществува риск от токов удар, късо съединение или пожар!

Данните на захранването трябва да отговарят на данните, описани върху етикета на уреда. В зависимост от

вида на уреда информационната табелка може да се види, когато вратата или долния капак са отворени, както и на задната част на уреда.

Захранващият кабел на уреда трябва да отговаря на стойностите в таблица "Технически спецификации".

! Преди да започнете каквато и да е работа по електрическата инсталация, изключете уреда от захранването. Съществува риск от токов удар!

Свързване на захранващия кабел

i При окабеляване е необходимо да прилагате националните/местни разпоредби и да използвате подходящи контакти и щепсели за фурната. В случай, че ограниченията за продукта са извън възможностите на щепсела и контакта, продуктът трябва да се свърже с фиксирана електрическа връзка директно, без да се използва щепсел и контакт.

1. Не може да разкачите всички полюси на електрозахранването, трябва да свържете дисконектор с поне 3 мм контактно разстояние (бушони, обезопасяващи прекъсвачи, контактори) и всички полюси на дисконектора трябва да са близо до (не над) уреда в съответствие с директивите на ИЕЕ. Неспазването на тези указания може да доведе до проблеми в работата на уреда, както и да направят гаранцията му невалидна.

Препоръчва се допълнителна защита чрез прекъсвач на остатъчния ток.

Ако с продукта е доставен кабел:

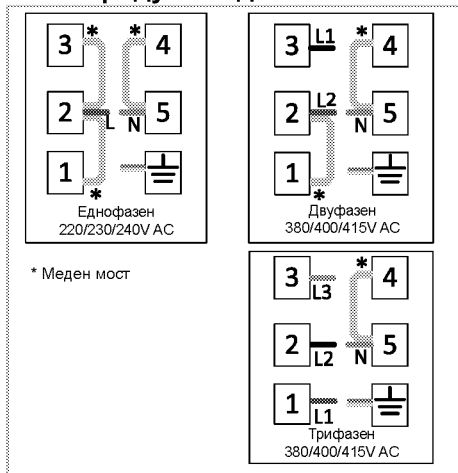

2. За еднофазна връзка, свържете

както е показано по-долу:

- Кафяв кабел = L (Фаза)
- Син кабел = N (Нула)
- Зелен/жълт кабел = (E)  (заземен)
- Бутнете уреда към кухненската стена.
- **Регулиране на крачетата на фурната**

Вибрациите по време на употреба може да доведат до клатене на готварските съдове. Тези рискови ситуации може да се избегнат с правилно нивелиране и балансиране на уреда.

С оглед на вашата собствена безопасност се уверете, че уредът е нивелиран като регулирате четирите крачета отдолу като ги завъртите наляво или надясно и ги подравните с работния плот.

За продукти с охлаждащ вентилатор (Може да не се предлага за Вашия продукт.)

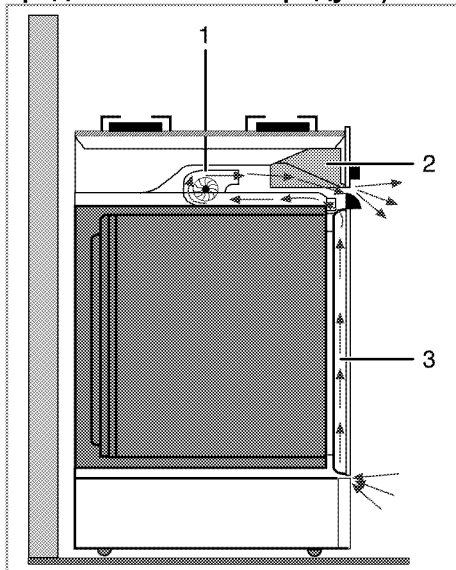

- 1 Охлаждащ вентилатор
- 2 Контролен панел
- 3 Врата

Охлаждащият вентилатор охлажда както контролния панел, така и предната част на уреда.



-  Охлаждащият вентилатор продължава да работи около 20-30 минути след като фурната е изключена.

Финална проверка

1. Свържете уреда отново към захранването.
2. Проверете електрическите функции.

Бъдещо транспортиране

- Запазете оригиналния кашон на продукта и го пренесайте в него. Следвайте указанията върху кашона. Ако не сте запазили оригиналния кашон, опаковайте уреда в найлон с мехурчета и го залепете плътно.

- За да предпазите телената скара и тавата да не повредят вратата, поставете картонена лента от вътрешната част на вратата, така че да се изравни с положението на тавите. Залепете вратата на фурната към страничните стени.
 - Не хващайте за вратата или дръжката при пренасяне на уреда.
-  Не поставяйте никакви предмети върху продукта и го пренасяйте в изправено положение.
 -  Огледайте продукта отвън за евентуални повреди при пренасянето.

4 Подготовка

Съвети за спестяване на енергия

Следващата информация ще ви помогнат да използвате електроуреда по екологичен начин и да спестявате електроенергия:

- Използвайте тъмно оцветени и емайлирани покрития на съдовете за печене, тъй като те предават по-добре топлината.
- Ако в ръководството за употреба или в рецептата се препоръчва да извършите операцията подгриване докато приготвяте ястията си, тогава я направете.
- Не отваряйте често вратата на фурната по време на готвене.
- Ако е възможно пригответе едновременно повече от едно ястие във фурната. Може да готвите като поставите два съда върху телената скара.
- Пригответе повече ястия едно след друго. Фурната вече ще е нагорещена.
- Можете да спестите енергия като изключите фурната няколко минути преди края на времето за готвене. Не отваряйте вратата на фурната.
- Размразете замразените храни преди да ги сготвите.
- За готвене използвайте съдове с капацитет. Ако готвите без капак, консумацията на енергия се увеличава до 4 пъти.
- Изберете горелката, която е най-подходяща за размера на дъното на съда, който използвате. Винаги избирайте подходящия размер тенджерата за яденето, което ще пригответе. По-големите тенджери харчат повече енергия.



- При готвене на електрически котлони дъното на съдовете трябва да е равно. Тенджерите с дебело дъно осигуряват по-добър топлообмен. Може да спестите до 1/3 електроенергия.
- Съдовете и тенджерите, които използвате, трябва да са съвместими с котлоните. Дъното на съдовете или тенджерите трябва да е по-малко от котлона.
- Поддържайте зоните за готвене и дъното на тенджерите чисти. Наслажденията от мръсотия намаляват проводимостта между зоните за готвене и дъното на тенджерата.
- При по-продължително готвене, изключете зоната за готвене 5-10 минути преди края на времето за готвене. Може да спестите до 20% електроенергия при ползване на остатъчната топлина.

Първо ползване

Настройка на часа

-  При настройване на дисплея примигват съответните символи.

Натискайте бутоните **+**/**-**, за да зададете времето от деня след като фурната се стартира за първи път.

-  За модели със сензорно управление, докоснете първо  и след това използвайте **+** / **-**, за да настроите час от деня.

Потвърдете настройката чрез докосване на символа  и изчакайте 4 секунди без да докосвате бутон за потвърждение.

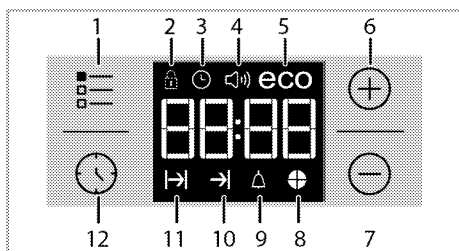

- 1 Настройващ бутон
- 2 Символ блокиране на клавиши
- 3 Символ часовник
- 4 Символ за силата на звука на алармата (Може да не се предлага за Вашия продукт.)
- 5 Символ за екологичен режим
- 6 Бутон плюс
- 7 Бутон минус
- 8 Символ за времеви отрязък
- 9 Символ аларма
- 10 Символ за край на времето на готвене
- 11 Символ за време на готвене
- 12 Копче за програми

i Ако не бъде зададено началното време, часовникът ще започне да работи от **12:00** и ще се показва символа . След като часът бъде настроен, този символ изчезва.

i Настройките за текущо време се прекъсват в случай на спиране на храненето. Трябва отново да се настроят.

Първоначално почистване на уреда

i Повърхността може да се повреди от някои почистващи препарати и материали. Не използвайте агресивни почистващи препарати, прахообразни/кремообразни препарати или остри предмети при почистването.

1. Премахнете всички опаковъчни материали.
2. С мокър парцал или гъба забършете всички повърхности и подсушете.

Първоначално загряване

Загрейте уреда за около 30 минути и след това го изключете. По този начин всякакви утайки и наслагвания, останали от процеса на производство, ще бъдат премахнати.

! Горещите повърхности могат да причинят изгаряния! Уредът може да е горещ по време на употреба. Никога не пипайте горещите горелки, вътрешните части на фурната, загряващите елементи и т.н. Дръжте децата надалеч. Винаги използвайте термоустойчиви ръкавици при поставяне или изваждане на ястия в/от горещата фурна.

Електрическа фурна

1. Извадете от фурната всички тави и телената скара.
2. Затворете вратата на фурната.
3. Изберете позиция "Статично".
4. Изберете най-високата мощност на грила; Виж *Как да работите с електрическата фурна*, стр. 27
5. Пуснете фурната за около 30 минути.

6. Изключете фурната; Виж *Как да работите с електрическата фурна*, стр. 27

Грил-фурна

1. Извадете от фурната всички тави и телената скара.
2. Затворете вратата на фурната.
3. Изберете най-високата мощност на грила; виж *Как да работите с грила*, стр. 36
4. Пуснете фурната за около 15 минути.

5. Изключете грила; виж *Как да работите с грила*, стр. 36



По време на първата употреба за няколко часа могат да възникнат дим и миризма. Това е съвсем нормално. Стаята трябва да е с добра вентилация за да се премахне пушека и миризмата. Избягвайте директно вдишване на излизация пушек и миризма.

5 Как да работите с котлона

Обща информация за готвенето



Никога не пълнете тигана с олио над 1/3 от обема му. Не оставяйте котлона без наблюдение когато нагривате олио.

Пренагрятата мазнина води до риск от пожар. **Никога не опитвайте да потушите евентуално възникнал пожар с вода!** Ако олиот се подпали, го покрийте с противопожарно одеало или влажен парцал..

Изключете котлона ако това не представлява опасност и се обадете в пожарната.

- Преди пържене на хранителни продукти, винаги ги подсушавайте добре и ги поставяйте внимателно в нагорещената мазнина. Замразените храни трябва да се размразят напълно преди пържене.
- Не покривайте съда в който загревате олио.
- Поставяйте тиганите и тенджерите по такъв начин, че дръжките им да не изложени на горещината от котлона. Не поставяйте небалансирани и лесно накланящи се съдове върху котлона.
- Не поставяйте празни съдове и тенджери във включените зони за готвене. Това може да ги повреди.
- Пускането на зона за готвене без поставяне на съд или тенджера отгоре ще повреди уреда. Изключете зоните за готвене след приключване на готвенето.
- Не поставяйте пластмасови и алуминиеви съдове върху уреда

тъй като повърхността му може да бъде нагорещена.

Разтопени вещества от такъв вид трябва да се почистват незабавно. Тези съдове не бива да се използват и за съхранение на храна.

- Използвайте само тенджери и съдове с плоско дъно.
- Поставяйте съразмерно количество ядене в тенджерите и тиганите. По този начин ще си спестите излишното чистене на преляло ядене.

Не поставяйте капациите на тенджерите и тиганите в зоните за готвене.

Поставяйте тенджерите така, че да са центрирани върху зоните за готвене. Ако желаете да преместите тенджерата върху друга зона за готвене, я повдигнете и преместете вместо да я плъзгате.

Съвети за стъклокерамичните котлони

- Стъклокерамичната повърхност е топлоустойчива и не се влияе от големи температурни разлики
- Не използвайте стъклокерамичната повърхност като място за съхранение на продукти или като дъска за рязане.
- Използвайте само тенджери и тигани с равни дъна. Острите ръбове издраскват повърхността.
- Не използвайте алуминиеви съдове и тенджери. Алуминият поврежда стъклокерамичната повърхност.

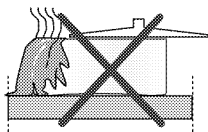

Разлятото ядене може да повреди стъклокерамичната а повърхност и да предизвика пожар. Не използвайте съдове с вдлъбнато или изпъкнало дъно. Използвайте само тенджери и тигани с равни дъна. Те осигуряват по-добър топлообмен. Ако диаметърът на тенджерата е втърде малък се похабява енергия.

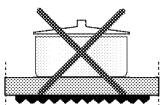
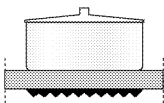
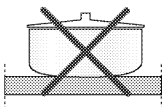

Използване на котлоните

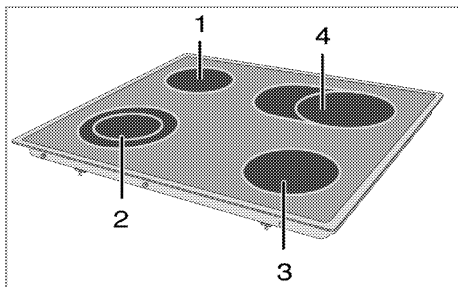

- 1 Готварска плоча с един прекъсвач 14-16 см
- 2 Готварска плоча с двоен прекъсвач 21-23/12-14 см
- 3 Готварска плоча с един прекъсвач 18-20 см
- 4 Удължена готварска плоча 17-19/26-28 см е списък на препоръчителните диаметри на съдовете, които следва да бъдат използвани със съответните котлони.



Внимавайте върху плочата да не падат предмети. Дори малки предмети от рода на солница могат да я повредят. Не използвайте плочата ако е напукана. Водата може да протече през тези пукнатини и да предизвика късо съединение. В случай на видима повреда на повърхността (напр. видими пукнатини), изключете незабавно уреда за да намалите до минимум риска от токов удар.

Стъклокерамичният котлон е оборудван с работна лампа и предупредителен индикатор за нагорещена зона.

Предупредителният индикатор за нагорещена зона обозначава позицията на активната зона и продължава да свети след изключването ѝ. Мъждукането на предупредителния индикатор за нагорещена зона не е повреда.



В зависимост от употребата повърхността на плота може да изстива през различни периоди от време. Повърхността на плота може да е гореща, дори ако индикаторите не са осветени. Уверете се, че повърхността е охладена преди да я докоснете. В противен случай може да изгорите ръката си!



Бързонагриващите стъклокерамични котлони излъчват ярка светлина когато са включени. Не се взирайте в ярката светлина.

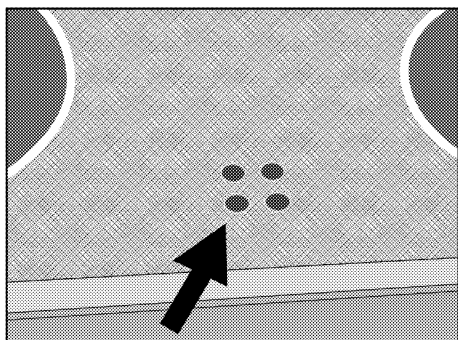

Включване на керамичните плочи

Контролерите на котлоните се използват за работа с плочите. За да достигнете желаната мощност за готвенето, настройте контролера на съответното ниво.

Ниво на готвене	1	2—3	4—6
	загриване	задушаване, къкрене	готвене, печене, варене

Ниво на готвене	1	2	3
	загриване	задушаване, къкрене	готвене, печене, варене

Изключване на керамичните плочи

Завъртете копчето на плочата в позиция ИЗКЛ. (най-горната позиция).

Използване на мултисегментовите зони за готвене

Мултисегментовите зони за готвене ви позволяват използване на тенджери с различен размер върху една и съща зона за готвене. При активиране на тези зони за готвене най-напред се включва най-вътрешната зона.

1. За да промените диаметъра на активната зона за готвене, завъртете контролното копче по посока на часовниковата стрелка.
2. При промяна на радиуса на котлона се чува прищракване.

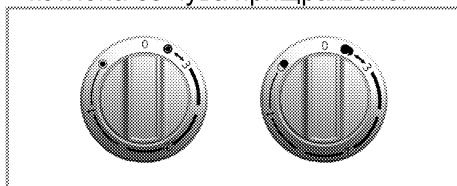

Изключване на мултисегментовите зони за готвене

1. Завъртете копчето обратно на часовниковата стрелка към най-горната позиция (изключено). Всички сегменти на зоната за готвене се изключват.

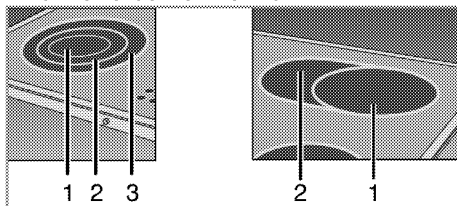



- 1 Позиция 1
- 2 Позиция 2
- 3 Позиция 3

i Позиции 2 и 3 на мултисегментовите зони за готвене не работят самостоятелно.

6 Как да работите с фурната

Основна информация за готвене, печене и грила

 Горещите повърхности могат да причинят изгаряния! Уредът може да е горещ по време на употреба. Никога не пипайте горещите горелки, вътрешните части на фурната, загряващите елементи и т.н. Дръжте децата надалеч. Винаги използвайте термоустойчиви ръкавици при поставяне или изваждане на ястия в/от горещата фурна.

 Внимавайте при отваряне на вратата, възможно е бълване на гореща пара. Излизащата пара може да опари ръцете, лицето и/или очите ви.

Съвети при печене

- Използвайте подходящи метални съдове с незалепващо покритие, алуминиеви контейнери или топлоустойчиви силиконови формички.
- Използвайте възможно най-добре пространството върху поставката.
- Поставете формата за печене по средата на рафта.
- Преди да пуснете фурната или грила, изберете правилната позиция на рафта. Не променяйте позицията на рафта докато фурната е гореща.
- Дръжте вратата на фурната затворена.

Съвети за изпичане

- Обработването на пилета, пуйки и едри парчета месо с лимонов сол, черен пипер и други подобни преди готвенето подобряват печенето.

- Печенето на месо с костите отнема около 15 до 30 минути повече отколкото същото количество обезкостено месо.
- Всеки сантиметър от дебелината на месото отнема приблизително 4 до 5 минути печене.
- Оставете месото във фурната за около 10 минути след като го пригответе. Сокът се разпределя по-добре по цялото печено месо и не потича, когато го разрязвате.
- Рибата трябва да се постави в средата на долния рафт в термоустойчив съд.

Съвети за запичане

Когато месото, рибата или пилешкото се запичат, те бързо потъмняват, имат хубава коричка и не се изсушават. Пържоли, шишчета и наденички са особено подходящи за печене на грил, както и зеленчуци с високо водно съдържание като напр. домати и лук.

- Разпределете парчетата, които ще печете върху теления грил или в тавата за печене с теления грил като заетото пространство не бива да ревишава размера на нагревателя.
- Плъзнете теления рафт или тавата с грила на желаното ниво на фурната. Ако печете на грил върху теления рафт, плъзнете тавата на долния рафт, за да събира мазнината. Тавата за печене, която трябва да се плъзне, трябва да бъде с размер, който покрива цялата площ за печене. Тази тава може да не се доставя с продукта. За по-лесно почистване, добавете вода в тавата за мазнината.



Неподходящи за печене на грил храни водят до опасност от пожар. За печене на грил използвайте само храна, която е подходяща за излагане на интензивно печене. Не поставяйте храната много навътре в задната част на грила. Това е най-горещият сектор и мазната храна може да се възпламени.

Как да работите с електрическата фурна

Избор на температура и режим на работа

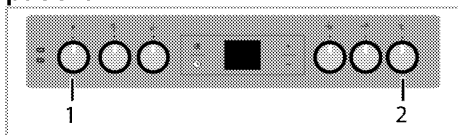

- 1 Селектор за функциите
- 2 Селектор за термостата

Фурната ви е оборудвана с изкачащи копчета, които се показват навън при натискането им.

1. Натиснете навътре за да изкарате копчето и след това го завъртете за да направите желаната настройка.

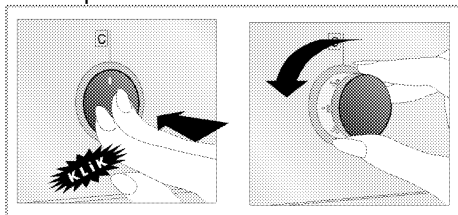

2. Когато процесът на готвене завърши, натиснете копчето навътре.

1. Настройте копчето за функциите на желания режим на работа.
2. Настройте копчето за температурата на желаната температура.

» Фурната се загрева до настроената температура и я поддържа. През време на нагряването, лампата на температурата остава включена.

Изключване на електрическата фурна

Завъртете копчетата за функциите и термостата в изключена позиция (горе).

Важно е да поставите правилно телената скара върху телената решетка. Телената скара трябва да бъде поставена между телените редове както е показано на фигурата. Не оставяйте телената скара да се обляга на задната стена на фурната. Плъзнете телената скара в предната част на рафта и я закрепете с помощта на вратата за да получите добри резултати от печенето на грил. (Варира в зависимост от модела на уреда.)

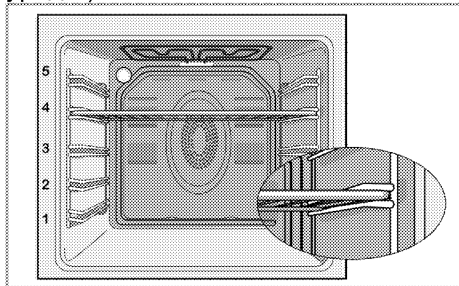

Режими на работа

Показаният тук ред на оперативните режими може да се различава от подредбата върху вашия уред.

Горен и долен нагревател



Горният и долен нагревател работят. Яденето се загарява едновременно отгоре и отдолу. Например е родходящо за кексове, баници или кексове и касероли във форми за печене. Печете само една тава.

Долно нагриване



Работи само долното нагриване. Подходящо е за пица и за постепенно запичане на ястието отдолу.



Тази функция трябва да се използва и за лесно парно почистване.

Долно/горно нагриване с вентилатор



Горното и долното нагриване плюс вентилатора (на задната стена) работят. Горещият въздух се разпределя бързо из цялата фурна с помощта на вентилатора. Печете само една тава.

работи с вентилатор



Фурната не се загарява. Работи само вентилатора (на задната стена). Замразената гранулирана храна се размразява бавно на стайна температура, а готвената храна се охлажда.

Вентилационно нагриване



Работи вентилаторно нагриване (на задната стена).



Горещият въздух се разпределя бързо из цялата фурна с помощта на вентилатора. В повечето случаи не е нужно предварително загаряване. Подходящо за печене на ястия на различни нива на рафта. Подходящо за печене с повече тави. Тази функция трябва да се използва и за лесно парно почистване.

"3D" функция



Горното и долното нагриване и вентилаторното нагриване (на задната стена) работят. Ястието се изпича равномерно и бързо отвсякъде. Печете само една тава.

Цял грил



Големият грил на тавана на фурната работи. Подходящ е за препичане на големи количества месо.

- За запичане, поставете среден или голям размер порции на правилно позиционирания рафт, под нагревателя на грила.
- Обърнете храната, след като изтече половината от времето за запичане.



Ефектът от печенето на грил не е толкова осезаем като при пълния грил.

- За запичане, поставете малък или среден размер порции на правилно позиционирания рафт, под нагревателя на грила.
- Обърнете храната, след като изтече половината от времето за запичане.

Използване на часовника на фурната

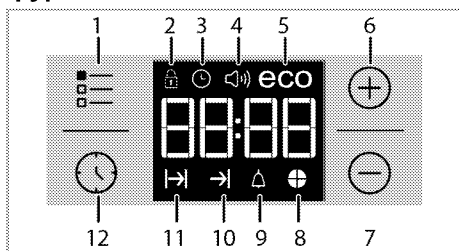

- 1 Настройващ бутон
- 2 Символ блокиране на клавиши
- 3 Символ часовник
- 4 Символ за силата на звука на алармата (Може да не се предлага за Вашия продукт.)
- 5 Символ за екологичен режим
- 6 Бутон плюс
- 7 Бутон минус
- 8 Символ за времеви отрязък
- 9 Символ аларма
- 10 Символ за край на времето на готвене
- 11 Символ за време на готвене
- 12 Копче за програми

i Максималното време на готвене, което може да настроите за край на готвенето е 5 часа и 59 минути. Програмата бива отказана в случай на прекъсване на ел.захранването. Трябва да препрограмирате фурната.

i При настройване на дисплея примигват съответните символи. Трябва да изчакате малко преди настройките да станат активни.

i Ако не е направена никаква настройка за готвене, не може да се настрои часът от деня.

i Ако се зададе време за готвене при началото, по време на готвенето се показва оставащото време.

Готвене при задаване на времето за готвене;





Можете да настроите фурната така, че да спре в края на посоченото време като настроите времето за приготвяне на таймера.



- 1.Изберете функцията за готвене.
- 2.Докосвайте докато символът се покаже на дисплея на времето за готвене.
- 3.Задайте времето за готвене с бутоните **+** / **-**.
 - » След като установите времето за готвене на дисплея се показват непрекъснато символът и времето.
- 4.Поставете ястието във фурната и задайте температура с копчето за температурата. Готвенето ще започне.
 - » Времето за готвене започва да се отброява на дисплея при започване на готвенето и се осветяват всички части на символа за време.

Зададеното време за готвене се разделя на 4 равни части и когато завърши времето за всяка от тях, се изключва съответна част на символа. За да можете лесно да разберете съотношението на оставащото време за готвене към общото време за готвене.

Задаване на края на времето за готвене за по-късен час;

След като настроите времето за готвене на таймера, можете да зададете края на времето за готвене на по-късен час.

1. Изберете функцията за готвене.
 2. Докосвайте  докато символът  се покаже на дисплея на времето за готвене.
 3. Задайте времето за готвене с бутоните **+** / **-**.
- » » След като времето за готвене бъде установено, символът  се показва на дисплея за постоянно.
4. Докосвайте  докато символът  се покаже на дисплея за края на времето за готвене.
 5. Натискайте бутоните **+** / **-**, за да зададете края на времето за готвене.

» След като зададете времето за готвене, на дисплея се показват непрекъснато символът , символът  и графиката за време. След започване на приготвянето, символът  изчезва.

6. Поставете ястието във фурната и задайте температура с копчето за температурата. Готвенето ще започне.

» **Таймерът на фурната автоматично изчислява началния час на готвенето като изважда продължителността на готвене от крайния час, който сте настроили.** Избраният режим се активира при достигане на часа за стартиране на



готвенето и фурната се нагрива до зададената температура. Тази температура се поддържа до края на готвенето.

- » Времето за готвене започва да се отброява на дисплея при започване на говенето и се осветяват всички части на символа за време. Зададеното време за готвене се разделя на 4 равни части и когато завърши времето за всяка от тях, се изключва съответна част на символа. За да можете лесно да разберете съотношението на оставащото време за готвене към общото време за готвене.
7. След завършване на готвенето на дисплея се показва **"End"** (Край) и таймерът издава звуков сигнал.
 8. Звуковият предупредителен сигнал звучи 2 минути. За да спрете алармата, натиснете произволен бутон. Аларменият сигнал ще спре и ще се покаже текущото време.

 Ако натиснете произволен бутон в края на алармения сигнал, фурната започва работа отново. Завъртете бутона за температура и функционалния бутон на позиция **"0"** (изкл.), за да изключите фурната и да предотвратите повторното ѝ задействане в края на предупреждението.

Активиране на заключването на бутоните



Можете да предотвратите използването на фурната чрез активиране на функцията за заключване на бутоните.

1. Докосвайте  докато символът  се покаже на дисплея.
- » На дисплея се показва **"OFF"** (ИЗКЛ.).

2. Докоснете бутона **+**, за да активирате заключването.
» След като заключването на бутоните бъде активирано, на дисплея се показва "On" (ВКЛ.), а символът  остава да свети.

i Бутоните на фурната не функционират при активирано заключване. Заключването на бутоните не може да се отмени в случай на повреда в захранването.

За да деактивирате заключването на бутоните



1. Докосвайте  докато символът  се покаже на дисплея.
» "On" ("Включено") се показва на дисплея.

2. Деактивирайте заключването на бутоните чрез натискане на бутона .

» "OFF" ("ИЗКЛЮЧЕНО") ще се появи след като заключването се деактивира.

Настройване на алармата



Може да използвате часовника на фурната за всякакво предупреждение или напомняне извън програмата на готвене. Алармата не оказва никакво влияние върху функциите на фурната. Тя се използва само като предупреждение. Можете да я използвате, когато искате да обърнете ястието в определен момент. Таймерът издава звуково предупреждение в края на зададеното време.

1. Докосвайте  докато символът  се покаже на дисплея.

i Максималното време за алармата може да е 23 часа и 59 минути.

2. Задайте продължителността на алармата като използвате бутоните **+** / **-**.

i Бутоните с функциите за алармения тон, часа, яркостта на дисплея и бутоните за температурата трябва да са на позиция 0 (ИЗКЛ).



» Символът  остава да свети, а времето за аларма се показва на дисплея след установяването му.
3. В края на зададеното време за аларма символът  започва да примигва и се чува звуково предупреждение.

Изключване на алармата

1. Звуковият предупредителен сигнал звучи 2 минути. За да спрете алармата, натиснете произволен бутон.

» Аларменият сигнал ще спре и ще се покаже текущото време.



Спиране на алармата;

1. Докосвайте  докато символът  се покаже на дисплея и за да спрете алармата.

2. Натиснете и задръжте бутона  докато се покаже "00:00".

i Показва се часът на алармата. Ако сте настроили едновременно време на готвене и аларма, на дисплея се показва по-краткият период.

Промяна на алармения тон

1. Докосвайте  докато символът  се покаже на дисплея.



2. Регулирайте желания алармен тон с помощта на бутоните **+** / **-**.

3. Не след дълго зададеният тон се активира.

» Избраният тон на алармата ще се появи като "b-01", "b-02" или "b-03" на дисплея.

Промяна на часа от деня

За да промените настроен преди това час:

1. Докосвайте  докато символът  се покаже на дисплея.
2. Задайте времето от деня с помощта на бутоните **+** / **-**.
3. Не след дълго зададеното време се активира.

Икономичен режим

Можете да спестите енергия с икономичен режим по време на готвене чрез задаване на времето за готвене на фурната.

Режимът завършва готвенето с вътрешната температура на фурната като изключва нагревателите преди края на времето за готвене.

Задаване на икономичен режим

1. Докосвайте символа  докато на дисплея се покаже символът **eco**.
» На дисплея се показва **"OFF"** (ИЗКЛ.).
2. Активирайте икономичния режим чрез докосване на бутона **+**.
» След като заключването на бутоните бъде активирано, на дисплея се показва **"On"** (ВКЛ.), а символът **eco** остава да свети.

Деактивиране на икономичния режим

1. Докосвайте символа  докато на дисплея се покаже символът **eco**.

- » **"On"** (**"Включено"**) се показва на дисплея.
2. Деактивирайте икономичния режим чрез докосване на бутона **-**.
» **"OFF"** (**"ИЗКЛЮЧЕНО"**) ще се появи след като заключването се деактивира.

Задаване на яркостта на дисплея (Тази опция е по избор. Може да не се предлага за Вашия продукт.)











1. Докосвайте  докато на дисплея се покажат **d-01** или **d-02**, или **d-03** за отчитане на яркостта му.
2. Задайте желаната яркост с помощта на бутоните **+** / **-**.
» Не след дълго зададеното време се активира.

Таблица с времето за готвене



 Времетраенето в тази таблица са с ориентировъчна цел. В действителност времетраенето може да варира в зависимост от храната, дебелината, типа и предпочитанията ви на готвене.

Печене и запичане

 Първото ниво на фурната е **долното**.

Ястие	Брой тава	Принадлежности за употреба	Режим на работа	Позиция на рафта	Температура (°C)	Време на готвене (приблиз. в мин.)
Кексове в тава	Една тава	Стандартна тава*		3	180	25 ... 30
Кексове във форма	Една тава	Форма за кекс върху телена скара**		2	180	40 ... 50
Малки кексчета	Една тава	Стандартна тава*		3	160	25 ... 35
	Една тава	Стандартна тава*		3	150	30 ... 40
	2 тава	1-Тава за сладки* 3-Стандартна тава*		1 - 3	150	35 ... 50
	3 тава	1-Стандартна тава* 3-Тава за сладки* 5-Дълбока тава*		1 - 3 - 5	150	35 ... 50
Пандишпан	Една тава	Кръгла тава с отделящо се дъно с диаметър 26 см върху телена скара**		3	160	25 ... 35











Ястие	Брой тава	Принадлежности за употреба	Режим на работа	Позиция на рафта	Температура (°C)	Време на готвене (приблиз. в мин.)
	Една тава	Кръгла тава с отделящо се дъно с диаметър 26 см върху телена скара**		2	150	30 ... 40
	2 тава	1-Кръгла тава с отделящо се дъно с диаметър 26 см върху телена скара** 4-Кръгла тава с отделящо се дъно с диаметър 26 см върху тава за сладки**		1 - 4	150	35 ... 45
Сладки	Една тава	Тава за сладки*		3	180	25 ... 30
	2 тава	1-Тава за сладки* 3-Стандартна тава*		1 - 3	180	30 ... 40
	3 тава	1-Тава за сладки* 3-Стандартна тава* 5-Дълбока тава*		1 - 3 - 5	180	35 ... 45
Тесто за сладки	Една тава	Стандартна тава*		2	200	30 ... 40
	2 тава	1-Тава за сладки* 5-Стандартна тава*		1 - 5	200	45 ... 55
	3 тава	1-Тава за сладки* 3-Стандартна тава* 5-Дълбока тава*		1 - 3 - 5	200	55 ... 65
Мазна баница	Една тава	Стандартна тава*		2	200	25 ... 35
	2 тава	1-Тава за сладки* 3-Стандартна тава*		1 - 3	200	35 ... 45
	3 тава	1-Тава за сладки* 3-Стандартна тава* 5-Дълбока тава*		1 - 3 - 5	190	45 ... 55
Мая	Една тава	Стандартна тава*		2	200	35 ... 45
Лазаня	Една тава	Съклена/метална правоъгълна тава върху телена скара**		2 - 3	200	30 ... 40
Пица	Една тава	Стандартна тава*		2	200 ... 220	15 ... 20
Бифтек (цял) / Печено	Една тава	Стандартна тава*		3	25 мин. 250/мах, тогава 180 ... 190	100 ... 120
Пилешки бут (касерол)	Една тава	Стандартна тава*		3	25 мин. 250/мах, тогава 190	70 ... 90
	Една тава	Стандартна тава*		3	25 мин. 250/мах, тогава 190	60 ... 80
Печено пиле (1,8-2 кг)	Една тава	Стандартна тава*		2	15 мин. 250/мах, тогава 180 ... 190	60 ... 80
	Една тава	Стандартна тава*		2	15 мин. 250/мах, тогава 180 ... 190	60 ... 80
Пуйка (5.5 кг)	Една тава	Стандартна тава*		1	25 мин. 250/мах, тогава 180 ... 190	150 ... 210
	Една тава	Стандартна тава*		1	25 мин. 250/мах, тогава 180 ... 190	150 ... 210



Ястие	Брой тава	Принадлежности за употреба	Режим на работа	Позиция на рафта	Температура (°C)	Време на готвене (приблиз. в мин.)
Риба	Една тава	Стандартна тава*		3	200	20 ... 30
	Една тава	Стандартна тава*		3	200	20 ... 30

Препоръчва се да правите предварително загревяване за всякакъв вид храни.
* Тези принадлежности може да не се доставят с продукта.
** Тези принадлежности не се доставят с продукта. Те са принадлежности, предлагани се в търговската мрежа.

Таблица за готвене за готвене за тестови ястия

Ястията в тази таблица за готвене са приготвени в съответствие с EN 60350-1, за да е по-лесно за контролните органи да тестват продукта.

Ястие	Брой тава	Принадлежности за употреба	Режим на работа	Позиция на рафта	Температура (°C)	Време на готвене (приблиз. в мин.)
Сладкиш от маслено тесто	Една тава	Стандартна тава*		3	140	20 ... 30
	Една тава	Стандартна тава*		3	140	20 ... 30
	2 тава	1-Стандартна тава* 3-Тава за сладки*		1 - 3	140	20 ... 30
	3 тава	1-Стандартна тава* 3-Тава за сладки* 5-Дълбока тава*		1 - 3 - 5	140	25 ... 35
Малки кексчета	Една тава	Стандартна тава*		3	160	25 ... 35
	Една тава	Стандартна тава*		3	150	30 ... 40
	2 тава	1-Тава за сладки* 3-Стандартна тава*		1 - 3	150	35 ... 50
	3 тава	1-Стандартна тава* 3-Тава за сладки* 5-Дълбока тава*		1 - 3 - 5	150	35 ... 50
Пандишпан	Една тава	Кръгла тава с отделящо се дъно с диаметър 26 см върху телена скара**		3	160	25 ... 35
	Една тава	Кръгла тава с отделящо се дъно с диаметър 26 см върху телена скара**		2	150	30 ... 40
	2 тава	1-Кръгла тава с отделящо се дъно с диаметър 26 см върху телена скара** 4-Кръгла тава с отделящо се дъно с диаметър 26 см върху тава за сладки**		1 - 4	150	35 ... 45

Ястие	Брой тава	Принадлежности за употреба	Режим на работа	Позиция на рафта	Температура (°C)	Време на готвене (приблиз. в мин.)
Ябълков пай	Една тава	Кръгла чиния от черен метал с диаметър 20 см върху телена скара**		2	180	50 ... 60
	Една тава	Кръгла чиния от черен метал с диаметър 20 см върху телена скара**		2	170	50 ... 60
	2 тава	1-Кръгла чиния от черен метал с диаметър 20 см върху телена скара** 4-Кръгла чиния от черен метал с диаметър 20 см върху тава за сладки**		1 - 4	170	50 ... 60

Препоръчва се да правите предварително загреване за всякакъв вид храни.
* Тези принадлежности може да не се доставят с продукта.
** Тези принадлежности не се доставят с продукта. Те са принадлежности, предлагани се в търговската мрежа.

Съвети при печене на кекс

- Ако кексът е твърде сух, увеличете температурата с около 10°C и намалете времето на готвене.
- Ако кексът е влажен, използвайте по-малко течност или намалете температурата с 10°C .
- Ако кексът потъмнее твърде много отгоре, го поставете на по-долен рафт, намалете температурата и увеличете времето на готвене.
- Ако е добре опечен отвърте, но лепне отвън, използвайте по-малко течност, намалете температурата и увеличете времето на готвене.

Съвети при печене на баница

- Ако баницата е твърде суха, увеличете температурата с около 10°C и намалете времето на готвене. Напоете слоевете тесто със сос направен от мляко, олио, яйца и кисело мляко.
- Ако баницата се пече твърде дълго, внимавайте дебелината на

баницата, която сте приготвили да не надвишава дълбочината на тавата.

- Ако баницата почернее отгоре, а отдолу е недопечена, трябва да внимавате да не използвате твърде много сос в долната част на баницата. Опитайте да разпределите равномерно соса между и върху слоевете на баницата за развомерно изпичане.

 Печете баницата съгласно режима и температурата, посочени в таблицата за готвене. Ако долната част все още не е изпечена достатъчно, я поставете един рафт по-надолу във фурната следващия път.

Съвети за приготвяне на зеленчуци

- Ако зеленчуковите ястия останат без течност и станат твърде сухи, то ги пригответе в тиган с капак вместо в тава следващия път.

Затворените съдове запазват сока на ястието.

- Ако зеленчуковите ястия не се изпичат добре, ги сварете предварително или ги подгответе като консервирана храна и след това поставете във фурната.

Как да работите с грила



По време на печенето затворете вратата на фурната. Горещите повърхности могат да причинят изгаряния!

Включване на грила

1. Завъртете копчето за функциите до желания символ грил.
2. След това изберете желаната температура за печене на грил.
3. При необходимост, извършете предварително загряване за 5 минути.

Готварска плоча за печене

Печене с електрически грил

Храна	Принадлежности за употреба	Позиция на рафта	Препоръчителна температура (°C)**	Време на печене (приблизително)
Риба	Телена скара	4...5	250/max	20...25 мин. *
Нарязано пиле	Телена скара	4...5	250/max	25...35 мин.
Агнешки котлет	Телена скара	4...5	250/max	20...25 мин.
Говеждо печено	Телена скара	4...5	250/max	25...30 мин. *
Телешки котлети	Телена скара	4...5	250/max	25...30 мин. *
Тостер *	Телена скара	4	250/max	1...3 мин.

* в зависимост от дебелината

**Затоплете предварително за 5 минути.

**Ако температурата на решетката на вашия продукт не може да се регулира, решетката ще работи на препоръчаната температура.

Ястията в тази таблица за готвене са приготвени в съответствие с EN 60350-1, за да е по-лесно за контролните органи да тестват продукта.

Храна	Принадлежности за употреба	Позиция на рафта	Температура (°C)	Време на готвене (приблиз. в мин.)
Печен хляб	Телена скара	4	250/max	1...3 мин.
Кюфтета (говеждо) - 12 парчета	Телена скара	4	250/max	25...35 мин.

Обърнете храната след изтичане на 2/3 от общото време на печене на скара.

Препоръчва се да правите предварително загряване за всякакъв вид храни за около 5 минути.

» Лампичката за температурата светва.

Изключване на грила

1. Завъртете функционалното копче в изключена позиция (горе).



Неподходящи за печене на грил храни водят до опасност от пожар. За печене на грил използвайте само храна, която е подходяща за излагане на интензивно печене. Не поставяйте храната много навътре в задната част на грила. Това е най-горещият сектор и мазната храна може да се възпламени.

7 Поддържане и грижа

Обща информация

Оперативният живот на уреда ще се удължи, а често срещаните проблеми ще намалееят ако уредът се почиства редовно.



Изключете уреда от захранването при почистване и поддръжка.

Съществува риск от токов удар!



Преди да почистите уреда, го оставете да изстине.

Горещите повърхности могат да причинят изгаряния!

- След всяко ползване почиствайте уреда добре. По този начин всякакви остатъци от готвенето се почистват по-лесно и се избягва изгарянето им при следващото ползване на уреда.
- За почистването на уреда не са необходими специални почистващи препарати. Използвайте хладка вода и измивен препарат, мек парцал или гъба за почистване на фурната и я забършете със сух парцал.
- Внимавайте излишната вода да бъде добре подсушена след почистването, а всякакви разляти течности незабавно да бъдат подсушавани.
- Не използвайте твърди метални четки и абразивни почистващи материали за да почистите стъклени капак. Това може да повреди стъклената повърхност.



Повърхността може да се повреди от някои почистващи препарати и материали. Не използвайте агресивни почистващи препарати, прахообразни/кремообразни препарати или остри предмети при почистването.



Не използвайте парочистачки за почистване на уреда, тъй като това може да предизвика токов удар.

Почистване на котлона

Стъклокерамична повърхност

Избършете стъклокерамичната повърхност (витокерамична) със студена вода, като обърнете внимание да няма остатъци от почистващи препарати и подсушете с мека кърпа. Остатъчният материал може да повреди стъклокерамичната повърхност при следващото ползване на котлоните. Засъхналите остатъци по стъклокерамичната (витокерамична) повърхност в никакъв случай не бива да се чегъртат с остри четки, стоманена тел и подобни. Калциевите петна (жълти на цвят) се премахват с наличните в търговската мрежа препарати за отстраняване на налепи или с малко количество оцет или лимонов сок. Ако повърхността е силно замърсена, нанесете почистващият препарат с гъба и изчакайте да попие добре. След това почистете повърхността на плота с влажен парцал.

i Храни на захарна основа като гъста сметана и сироп трябва да бъдат почистени бързо преди повърхността да се охлади. В противен случай, рискувате стъклокерамичната повърхност да бъде повредена.

Повърхностното покритие може да се обезцвети леко с течение на времето. Това не влияе на работата на продукта.

Повърхностното покритие може да се обезцвети леко с течение на времето. Това не влияе на работата на продукта.

Почистване на контролния панел

Почистете контролния панел и копчетата с влажен парцал и подсушете.

i Ако върху вашия продукт има бутони/копчета, не ги сваляйте копчетата за да почистите контролния панел.
Това може да повреди контролния панел!

Почистване на фурната

За почистване на страничната стена(Варира в зависимост от модела на уреда.)

(Тази опция е по избор. Може да не се предлага за Вашия продукт.)

1. Свалете предната част на страничната решетка като я издърпате в посока обратна на страничната стена.
2. Издърпайте към вас за да извадите решетката докрай.

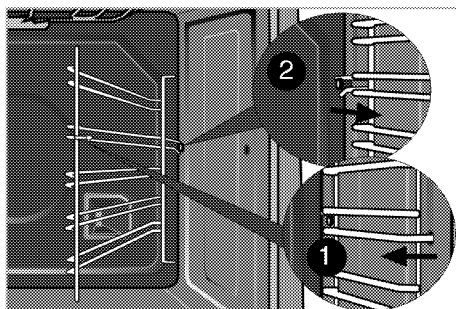

Каталитичен емайл

(Тази опция е по избор. Може да не се предлага за Вашия продукт.)

Вътрешните странични стени (А) и/или задната стена (В) на Вашия продукт могат да бъдат покрити с каталитичен емайл. Каталитични стени имат лек матов цвят и шуплеста повърхност.

Каталитичните стени на фурната не бива да се чистят. Благодарение на тяхната перфорирана структура, каталитичните повърхности поглъщат мазнина и когато повърхността се запълни с мазнина, започват да блестят. В този случай е препоръчително да замените частите.

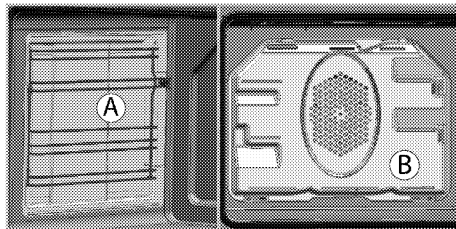

Лесно парно почистване

Осигурява лесно почистване тъй като мръсотията (която не е преседяла твърде дълго) се омекотява от парата, образувана във фурната и от капките вода кондензирани по вътрешните ѝ повърхности.

1. Извадете всички принадлежности от фурната.

2. Налейте 500 мл вода в тавата на фурната и поставете тавата на втория рафт във фурната.

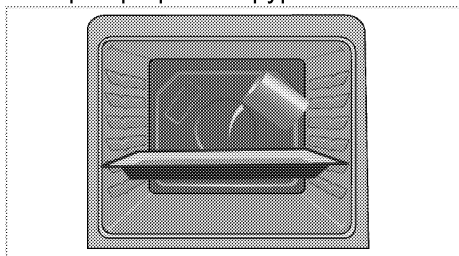

3. Определете фурната до лесен начин за почистване с пара и тичам при 100 ° C в продължение на 25 минути.

4. Отворете вратата и забършете вътрешната повърхност на фурната с влажна гъба или парцал.

5. Използвайте хладка вода и измивен препарат, мек парцал или гъба за почистване на упоритите замърсявания и забършете със сух парцал.

i По време на режима за лесно почистване с пара, водата, която е поставена в тавичка, за да омекоти леко образуваните остатъци / мръсотия в кухнята на фурната, ще се изпари и кондензира в кухнята на фурната и вътрешната страна на стъкло на вратата, поради което вода може да капе, когато вратата на фурната се отвори. Забършете конденза веднага щом вратата на фурната се отвори.

Почистване на вратата на фурната

За почистване на вратата на фурната, използвайте хладка вода и измивен препарат, мек парцал или гъба за почистване на уреда и после забършете със сух парцал.

i Не използвайте никакви груби абразивни почистващи материали или остри метални стъргалки за почистване на вратата на фурната. Те може да издраскат повърхността и да повредят стъклото.

Сваляне на вратата на фурната

1. Отворете предната врата (1).
2. Отворете скобите върху гнездата на пантите (2) отляво и отдясно на предната врата, като ги натиснете надолу по илюстрирания на фигурата начин.

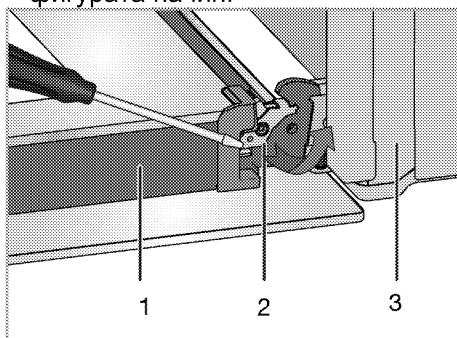

- 1 Врата
- 2 Заклучване на пантата (затворена позиция)
- 3 Фурна
- 4 Заклучване на пантата (отворена позиция)

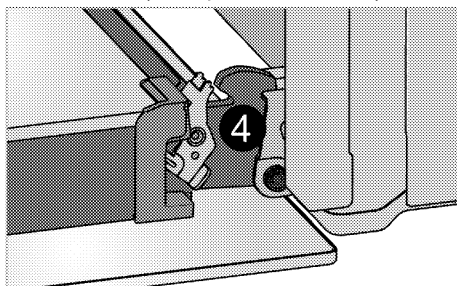

3. Преместете предната врата до половината.

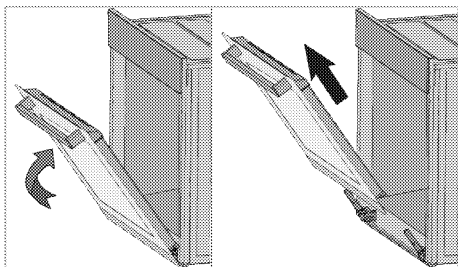

4. Премахнете предната врата като я издърпате нагоре, докато се освободи от лявата и дясната панта.

i Стъпките, изпълнени при свалянето на вратата се извършват в обратен ред за да я монтирате. Не забравяйте да затворите скобите върху гнездото на пантата, когато поставяте вратата отново.

Сваляне на вътрешното стъкло на вратата

(Тази опция е по избор. Може да не се предлага за Вашия продукт.)

Вътрешния стъклен панел на вратата на фурната може да се маха за почистване.

1. Отворете вратата на фурната.

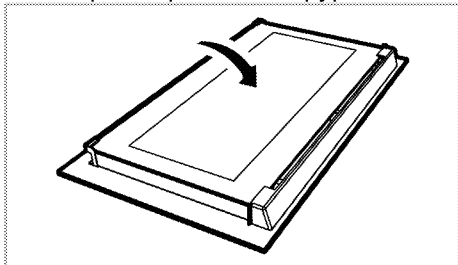

2. Издърпайте към себе си и свалете пластмасовата част, монтирана в горната част на предната врата.

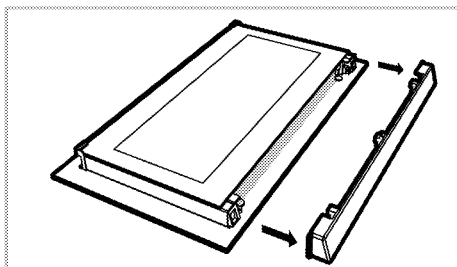

3. Както е показано на фигурата, повдигнете най-вътрешния стъклен панел (1) леко по посока на **A** и издърпайте по посока на **B**.

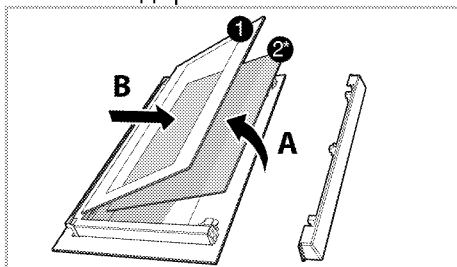

1 Най-вътрешен стъклен панел

2* Вътрешен стъклен панел (Може да не се предлага за Вашия продукт.)

4. Ако вашият уред е оборудван с вътрешен стъклен панел (2); Повторете същата процедура за да свалите вътрешния стъклен панел (2).

5. Първата стъпка по сглобяването на вратата е да монтирате обратно вътрешния стъклен панел (2). Поставете скосения ръб на стъкления панел така, че да легне в скосения ръб на пластмасовия процеп (Ако вашият уред е оборудван с вътрешен стъклен панел). Вътрешният стъклен панел (2) трябва да бъде монтиран в пластмасовия процеп в близост до най-вътрешния стъклен панел (1).

6. При монтирането на най-вътрешния стъклен панел (1), страната от която са надписите

върху панела трябва да гледа към вътрешния стъклен панел. Много е важно да загнездите долния ръб на най-вътрешен стъклен (1) панел в долния пластмасов прорез.

7. Бутнете пластмасовата част към рамката докато чуete прищракване.

Подмяна на лампата във фурната

! Преди да подмените лампата във фурната, уредът трябва да е изключен от захранването и охладен за да се избегне риск от токов удар. Горещите повърхности могат да причинят изгаряния!

i В тази фурна се използва лампа с нажежаема жичка с мощност по -малка от 40 W, височина по -малка от 60 mm, диаметър по -малък от 30 mm или халогенна лампа с цокъл тип G9, мощност по -малка от 60 W. Лампите са подходящи за работа при температури над 300 ° C. Лампите за фурни могат да бъдат получени от оторизиран сервизен агент или техник с лиценз.

i Позицията на лампата може да се различава от фигурата.

i Лампата, която се използва в този уред не е подходящ за осветление на битови стая.. Предназначението на тази лампа е да помогне на потребителя да види храните.

i Лампите използвани в този уред, трябва да издържат на екстремни физически условия като температура над 50°C.

Ако фурната ви е оборудвана с кръгла лампа:

1. Изключете уреда от захранването.
2. Завъртете стъкления капак обратно на часовниковата стрелка за да го свалите.

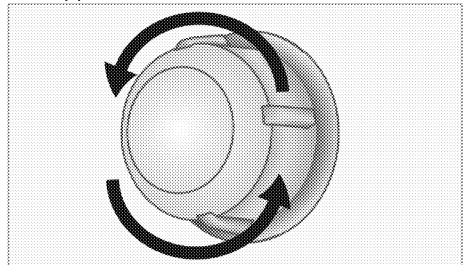

3. Ако лампата на вашата фурна е от тип (A), показан на фигурата по-долу, можете да я свалите като я въртите така както е показано, и да я подмените. Ако тя е от тип (B), можете да я издърпате и извадите, така както е показано на фигурата, и да я подмените.

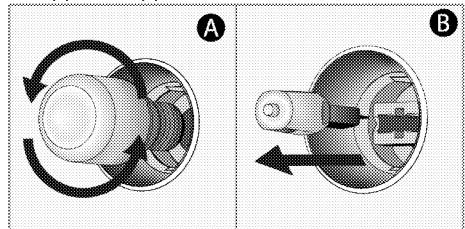

4. Монтирайте обратно стъкления капак.

8 Отстраняване на повреди

Фурната изпуска пара при употреба.

- Нормално е да излиза пара по време на работа. >>> *Това не е повреда.*

Уредът издава металически звуци при загряване и охлаждане.

- Когато металните части се загряват, може да се разширят и да предизвикат шум. >>> *Това не е повреда.*

Уредът не работи.

- Бушонът е дефектен или се е изключил. >>> *Проверете предпазителите в електрическата кутия. Ако е необходимо ги сменете или ги пренастройте.*
- Уредът не е включен в (заземен) контакт. >>> *Проверете контакта.*

Лампата във фурната не работи.

- Лампата на фурната е дефектна. >>> *Подменете лампата на фурната.*
- Токът е спрял. >>> *Проверете има ли ток. Проверете предпазителите в електрическата кутия. Ако е необходимо ги сменете или ги пренастройте.*

Фурната не се загрява.

- Няма настроени функция и/или температура. >>> *Настройте функцията и температурата с копчето за функциите и/или копчето за температурата.*
- При модели, оборудвани с таймер, таймерът не е настроен. >>> *Настройте часа.*
(При продукти съдържащи микровълнова фурна, таймерът контролира само микровълновата фурна.)
- Токът е спрял. >>> *Проверете има ли ток. Проверете предпазителите в електрическата кутия. Ако е необходимо ги сменете или ги пренастройте.*

(При модели с таймер) Дисплеят на часовника мига или часовниковият символ е включен.

- Имало е прекъсване на тока. >>> *Настройте часа / Изключете уреда и го включете отново.*



Ако въпреки, че сте изпълнили указанията от този раздел не можете да решите проблема, се консултирайте с представител на оторизирания сервиз или магазина, от който сте закупили уреда. Никога не се опитвайте сами да поправите неизправния уред.

beko

Rúra

Používateľská príručka

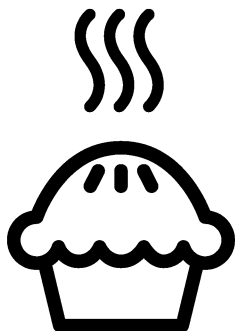

SK

Túto príručku si prečítajte ako prvú!

Vážený zákazník,

Ďakujeme, že ste si vybrali výrobok Beko. Dúfame, že sa dočkáte tých najlepších výsledkov od výrobku, vyrobeného vo vysokej kvalite a s najmodernejšími technológiami. Preto vám odporúčame, aby ste si túto používateľskú príručku a iné sprievodné dokumenty prečítali pred použitím výrobku celé a aby ste si ich odložili pre referenciu v budúcnosti. Ak rúru prevediete na inú osobu, dajte tejto osobe aj užívateľskú príručku. Riad'te sa všetkými varovaniami a informáciami užívateľskej príručky.

Pamätajte si, že táto užívateľská príručka sa môže vzťahovať aj na niektoré ďalšie modely. Rozdiely medzi modelmi sú v príručke presne vymedzené.

Vysvetlivky k symbolom

V celej užívateľskej príručke sa používajú nasledujúce symboly:



Dôležité informácie alebo užitočné tipy pre používanie.



Výstrahy pred nebezpečnými situáciami týkajúce sa ohrozenia života a majetku.



Výstrahy pred zásahom elektrickým prúdom.



Výstrahy pred nebezpečenstvom požiaru.



Výstrahy pred horúcimi povrchmi.



Arçelik A.Ş.
Karaağaç caddesi No:2-6
34445 Sütlüce/Istanbul/TURKEY
Made in TURKEY

1 Dôležité pokyny týkajúce sa bezpečnosti a životného prostredia 4

Všeobecná bezpečnosť	4
Elektrická bezpečnosť	5
Bezpečnosť produktu	6
Zamýšľané použitie	9
Bezpečnosť detí	9
Likvidácia starého výrobku	9
Likvidácia obalového materiálu	10

2 Všeobecné informácie 11

Prehľad	11
Obsah balenia	12
Technické parametre	13

3 Montáž 14

Pred montážou	14
Montáž a pripojenie	15
Budúca preprava	17

4 Prípravy 18

Tipy na šetrenie energiou	18
Prvé použitie	18
Nastavenie času	18
Prvé čistenie výrobku	19
Prvé zahriatie	19

5 Používanie platne 20

0/Všeobecné informácie o varení	20
Používanie platní	21

6 Práca s rúrou 23

Všeobecné informácie o pečení, opekaní a grilovaní	23
Práca s elektrickou rúrou	24
Prevádzkové režimy	24
Používanie hodín rúry	26
Harmonogramy varenia	29
Prevádzka grilu	32
Varné harmonogramy pre grilovanie ..	32

7 Údržba a starostlivosť 33

Všeobecné informácie	33
Čistenie platne	33
Čistenie ovládacieho panela	34
Čistenie rúry	34
Odstránenie dvierok rúry	35
Odstránenie vnútorného skla dvierok	35
Výmena žiarovky v rúre	36

8 Riešenie problémov 38

1 Dôležité pokyny týkajúce sa bezpečnosti a životného prostredia

Táto časť obsahuje bezpečnostné pokyny, ktoré vám pomôžu predísť riziku zranenia a poškodenia majetku. Porušenie týchto pokynov môže viesť k zrušeniu záruky.

Všeobecná bezpečnosť

- Tento spotrebič nesmie byť používaný deťmi vo veku menej ako 8 rokov a osobami so zníženými fyzickými, zmyslovými alebo duševnými schopnosťami alebo osobami s nedostatkom skúseností a znalostí, ak nie sú pod dozorom zodpovednej osoby alebo ak nedostanú pokyny týkajúce sa bezpečného používania spotrebiča alebo nerozumejú možným rizikám. Deti sa so spotrebičom nesmú hrať. Čistenie a užívateľská údržba stroja nesmie byť vykonávaná deťmi bez dozoru.
- Spotrebič nie je určený na použitie osobami (vrátane detí) so zníženými fyzickými, senzorickými alebo duševnými schopnosťami alebo bez nedostatku skúseností, bez toho, aby boli

pod dohľadom alebo preškolení.

Deti sa so spotrebičom nesmú hrať.

- Ak výrobok dáte niekomu inému na osobné využitie alebo využitie z druhej ruky, mali by ste mu dať aj návod na použitie, štítky produktov a ďalšie relevantné dokumenty a súčasti.
- Nikdy neumiestňujte produkt na podlahu, na ktorej je koberec. Inak, by nedostatok prúdenia vzduchu pod spotrebičom mohol spôsobiť prehriatie elektrických častí. Čo vedie k problémom s Vaším spotrebičom.
- Montáž a opravu musia vždy vykonávať autorizovaní servisní technici. Výrobca nebude zodpovedný za škody, ktoré majú pôvod v postupoch, ktoré vykonajú neoprávnené osoby a môže to mať za následok zrušenie záruky. Pred montážou si pozorne prečítajte tieto pokyny.

- Ak je výrobok chybný alebo ak má akékoľvek viditeľné poškodenie, nepoužívajte ho.
- Po každom použití skontrolujte, či je funkčný gombík vypnutý.

Elektrická bezpečnosť

- Ak má produkt poruchu, nemal by sa obsluhovať, kým ho neopraví autorizovaný servisný technik. Hrozí riziko zásahu elektrickým prúdom!
- Len pripojte výrobok k uzemnenej zásuvke/sieti s napätím a ochranou ako je to uvedené v časti „Technické špecifikácie“. Ak používate výrobok s transformátorom alebo bez neho, montáž uzemnenia prenehajte na kvalifikovaného elektrikára. Naša spoločnosť nebude niesť zodpovednosť za žiadne problémy spôsobené neuzemnením v súlade s miestnymi predpismi.
- Výrobok nikdy neumývajte rozptýlením alebo nalievaním vody naň! Hrozí riziko zásahu elektrickým prúdom!
- Výrobok sa počas montáže, údržby a postupov čistenia a opravy musí odpojiť.
- Ak je kábel sieťového pripojenia pre výrobok poškodený, musí ho vymeniť výrobca, jeho servisný agent alebo podobne kvalifikovaná osoba, aby sa predišlo rizikám.
- Zariadenie sa musí namontovať tak, aby sa úplne mohlo odpojiť od siete. Oddelenie sa musí zabezpečiť buď sieťovou zástrčkou alebo spínačom zabudovaným do pevnej elektrickej inštalácie v súlade s montážnymi predpismi.
- Počas používania sa zadná stena rúry zohrieva. Uistite sa, že pripojenie elektriny sa nedotýka zadného povrchu, inak sa spojenia môžu poškodiť.
- Nedovoľte, aby sa sieťový kábel zachytil medzi dvierka rúry a rám, ani ho nenasmerujte cez horúce povrchy. Inak sa izolácia káblov môže roztaviť a spôsobiť požiar v dôsledku skratu.
- Všetky práce na elektrických zariadeniach a systémoch by mali vykonávať iba autorizovaní kvalifikovaní odborníci.

- V prípade akéhokoľvek poškodenia vypnite prístroj a odpojte ho od sieťového zdroja. Aby ste tak urobili, vypnite poistky v domácnosti.
- Uistite sa, že menovitý výkon hodnota poistky je kompatibilný s výrobkom.

Bezpečnosť produktu

- **VÝSTRAHA:** Spotrebič a jeho prístupné časti sa môžu počas používania veľmi zohriať. Dávajte pozor, aby ste sa nedotkli výhrevných prvkov. Deti vo veku do 8 rokov udržiavajte mimo dosah, okrem prípadu, že na ne neustále dozeráte.
- Výrobok nikdy nepoužívajte v prípade, keď máte ovplyvnený úsudok alebo koordináciu po požití alkoholu a/alebo liekov.
- Ak v riadoch používate alkoholické nápoje, dávajte pozor. Alkohol sa pri vysokých teplotách vyparuje a môže spôsobiť požiar, pretože sa môže vznietiť, ak príde do styku s horúcimi povrchmi.
- Nekladte žiadne horľavé látky do blízkosti produktu, pretože bočné strany sa počas používania zohrejú.
- Počas používania sa spotrebič zohreje. Dávajte pozor, aby ste sa nedotkli výhrevných prvkov vo vnútri rúry.
- Nezakrývajte žiadny z vetracích otvorov.
- V rúre neohrievajte uzatvorené konzervy a sklenené poháre. Tlak, ktorý sa v plechovke/pohári nahromadí, môže spôsobiť, že pohár praskne.
- Nekladte pekáče, riad alebo hliníkové fólie priamo na dno rúry. Nahromadenie tepla môže poškodiť dno rúry.
- Na čistenie sklenených dvierok rúry nepoužívajte silné abrazívne čistiace prostriedky ani ostré kovové škrabky, pretože môžu poškrabať povrch, čoho dôsledkom môže byť rozbitie skla.
- Na čistenie zariadenia nepoužívajte parné čističe, pretože by to mohlo spôsobiť zásah elektrickým prúdom.
- (Líši sa v závislosti od modelu produktu.)

Správne umiestnenie drôtenej poličky a plechu na drôtené podstavce

Je dôležité, aby ste správne umiestnili drôtenú poličku a/alebo plech na podstavec. Drôtenú poličku alebo plech zasuňte medzi 2 vodiace lišty a skôr, ako naň položíte jedlo, uistite sa, že je v rovnováhe (pozrite si nasledujúci obrázok).

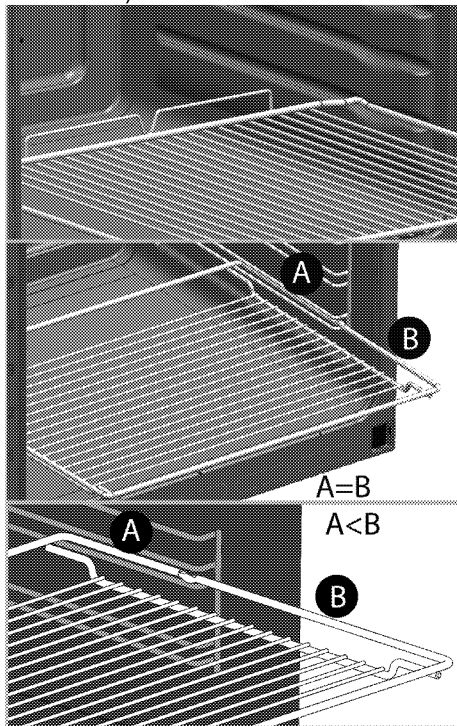

- Ak je sklo na predných dviernkach odstránené alebo prasknuté, výrobok nepoužívajte.

- Keď vkladáte alebo vyberáte nádoby do alebo z horúcej rúry, používajte vždy teplovzdorné rukavice určené na použitie v rúre.
- Papier na pečenie dajte do pekáča alebo do príslušenstva rúry (plech, gril, atď.) spoločne s jedlom a potom všetko zasuňte do predhriatej rúry. Odstráňte časti papiera na pečenie prečnievajúce okraje pekáča alebo príslušenstvo, aby ste predišli nebezpečenstvu kontaktu s vykurovacími telesami v rúre. Papier na pečenie nikdy nepoužívajte pri teplote prekračujúcej uvedenú hodnotu na obale papiera na pečenie. Papier na pečenie nedávajte priamo na dno rúry.
- **VÝSTRAHA:** Než začnete lampu vymieňať, uistite sa, že napájací kábel spotrebiča je odpojený alebo istič je vypnutý, aby ste tak predišli možnosti elektrického šoku.
- Spotrebič nesmie byť inštalovaný za ozdobnými dviernkami, aby sa zabránilo prehriatiu.
- Produkt musí byť umiestnený priamo na podlahe. Nesmie

- byť položený na podstavec, ani na stojan.
- **VÝSTRAHA:** Varenie na platni s tukom alebo olejom môže byť bez dozoru nebezpečné alebo môže spôsobiť požiar. NIKDY sa nepokúšajte uhasiť oheň vodou, ale spotrebič vypnite a potom oheň prikryte, napr. s pokrievkou alebo hasiacim rúškom.
 - **UPOZORNENIE:** Proces varenia musí byť pod dohľadom. Krátkodobý proces varenia musia byť pod dohľadom nepretržite.
 - **VÝSTRAHA:** Nebezpečenstvo ohňa: Na varnom povrchu neskladujte žiadne predmety.
 - **VÝSTRAHA:** Ak je povrch prasknutý, vypnite spotrebič, aby ste zabránili elektrickému šoku.
 - V prípade rozbitia skla varnej platne: Okamžite vypnite všetky horáky alebo všetky elektrické ohrievacie telesá a spotrebič odpojte od elektrického napájania. Nedotýkajte sa povrchu spotrebiča. Nepoužívajte spotrebič.
 - Tento spotrebič sa nemá obsluhovať pomocou externého časovača ani samostatného diaľkového ovládania.
 - Pohyb platne môže byť spôsobený tlakom výparov, ktorý vznikol kvôli vlhkosti na povrchu platne alebo v spodnej časti nádoby. Preto sa ubezpečte, že povrch rúry a dolné časti nádob sú vždy suché.
 - **VÝSTRAHA:** Ako kryt platní používajte iba kryt navrhnutý výrobcou sporáku alebo taký, ktorý je v návode na použitie uvedený ako vhodný alebo kryt platní patriaci k sporáku. Použitie nevhodného krytu môže spôsobiť nehodu.
- Záruka produktu voči požiaru
- Uistite sa, že zástrčka zapojená v zásuvke tak aby nedošlo k iskreniu.
 - Nepoužívajte poškodené, zrezané alebo nadpojené káble, výnimkou sú iba originálne káble.
 - Uistite sa, že v zásuvke, do ktorej bude produkt pripojený nie je vlhko.

Zamýšľané použitie

- Tento výrobok je navrhnutý na používanie v domácnosti. Komerčné využitie nie je prípustné.
- **UPOZORNENIE:** Tento spotrebič je určený len na varenie. Nesmie sa používať na iné účely, napríklad na vykurovanie miestnosti.
- Tento výrobok sa nesmie používať na ohrievanie tanierov pod grilom, na sušenie uterákov, utierok atď. tak, že ich zavesíte na rúčky a na vykurovacie účely.
- Výrobca nebude zodpovedný za žiadne škody spôsobené nesprávnym používaním alebo manipuláciou.
- Rúra sa môže používať na odmrázovanie, pečenie, opekanie a grilovanie jedla.

Bezpečnosť detí

- **VÝSTRAHA:** Prístupné časti môžu byť počas použitia horúce. Uchovajte z dosahu malých detí.
- Obalové materiály sú pre deti nebezpečné. Obalové materiály držte mimo dosahu detí. Likvidujte všetky časti balenia v súlade s predpismi o životnom prostredí.

- Elektrické výrobky sú pre deti nebezpečné. Držte deti mimo dosahu výrobku, keď pracuje a nedovoľte deťom, aby sa s výrobkom hrali.
- Nad spotrebič neukladajte žiadne veci, na ktoré by deti mohli dosiahnuť.
- Keď sú dvierka otvorené, nekladajte na spotrebič žiadne ťažké predmety a nedovoľte deťom sedieť na spotrebiči. Môže sa prevrátiť alebo sa môžu poškodiť pánty dvierok.

Likvidácia starého výrobku

V súlade so smernicou o odpadoch z elektrických a elektronických zariadení a zneškodňovaní odpadov:



Tento produkt je v súlade so smernicou o odpadoch z elektrických a elektronických zariadení EÚ (2012/19/EÚ) Tento produkt obsahuje symbol triedeného odpadu pre odpadové elektrické a elektronické vybavenie (WEEE).

Tento produkt bol vyrobený z vysoko kvalitných častí a materiálov, ktoré môžu byť znovu použité a sú vhodné na recykláciu. Na konci životnosti odpad z produktu neodstraňujte s bežným odpadom z domácnosti ani s iným odpadom. Recyklujte ho v zbernom mieste určenou na recykláciu elektrického a elektronického vybavenia. Pre zistenie informácií o zberných miestach kontaktujte miestne úrady.

V súlade s Obmedzením používania niektorých nebezpečných látok v elektronických a elektrických zariadeniach:

Tento produkt bol zakúpený v súlade so smernicou o odpadoch z elektrických a elektronických zariadení EÚ (2011/65/EÚ) Neobsahuje žiadne nebezpečné alebo zakázané materiály špecifikované smernicou.

Likvidácia obalového materiálu

- Obalové materiály sú pre deti nebezpečné. Obalové materiály uchovávajte na bezpečnom mieste, mimo dosahu detí. Obalové materiály výrobku sú vyrobené z recyklovateľných materiálov. Riadne ich zlikvidujte a roztriedte v súlade s pokynmi na recykláciu odpadu. Nelikvidujte ich spolu s bežným odpadom z domácnosti.

2 Všeobecné informácie

Prehľad

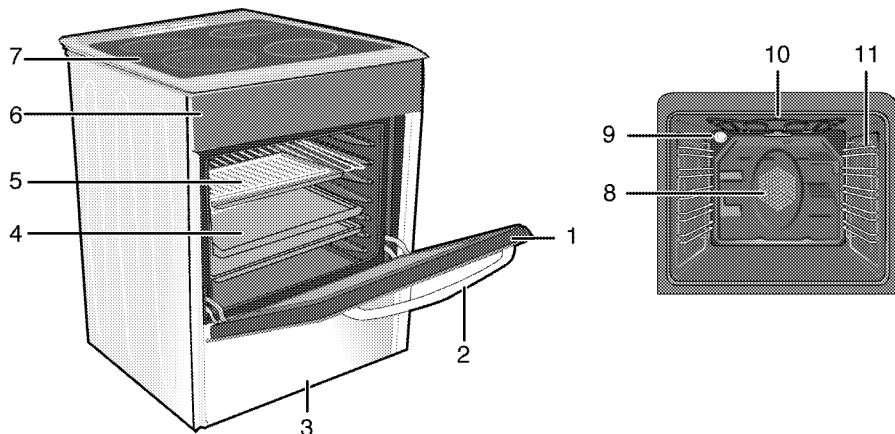

- 1 Predné dvierka
- 2 Rúčka
- 3 Spodná zásuvka
- 4 Plech
- 5 Drôtená polička
- 6 Ovládací panel
- 7 Platňa horáka

- 8 Motor ventilátora (za oceľovou platňou)
- 9 Svetlo
- 10 Ohrevný prvok grilu
- 11 Polohy políc

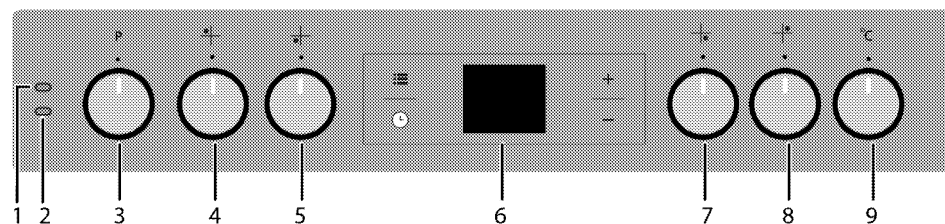

- 1 Výstražné svetlo
- 2 Svetlo termostatu
- 3 Funkčný gombík
- 4 Jednookruhová varná platňa Vzadu vľavo
- 5 Dvojokruhová varná platňa Vpredu vľavo

- 6 Digitálny časovač
- 7 Jednookruhová varná platňa Vpredu vpravo
- 8 Rozšírená varná platňa Vzadu vpravo
- 9 Gombík termostatu

Obsah balenia

i Dodané príslušenstvo sa môže odlišovať v závislosti od modelu produktu. Všetko príslušenstvo popísané v používateľskej príručke sa s vaším produktom nemusí dodávať.

1. Používateľská príručka

2. Štandardný plech

Používa sa pre cestoviny, mrazené jedlá a veľké pečenie.

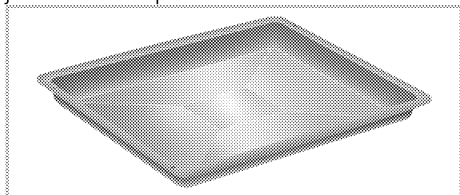

3. Hlboký plech

Používa sa pre cestoviny, veľké pečenie, šťavnaté jedlá a na zachytávanie tuku počas grilovania.

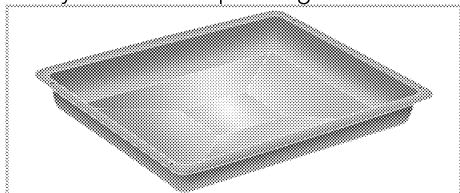

4. Drôtená mriežka

Používa sa na opekanie a na položenie pokrmov, ktoré budete piecť, opekať alebo variť v misách na požadovaný podstavec.

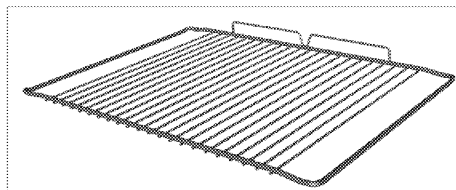
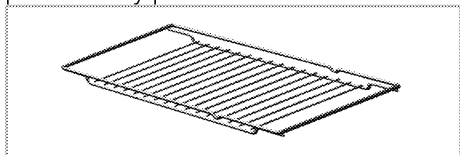

5. Správne umiestnenie drôtenej poličky a plechu na teleskopické podstavce (Táto funkcia je voliteľná. Vo vašom produkte nemusí existovať.)

Teleskopické podstavce vám umožňujú jednoduché vkladanie a vyberanie plechov a drôtenej poličky. Pri používaní plechu a drôtenej poličky s teleskopickými podstavcami sa ubezpečte, že kolíky v zadnej časti teleskopického podstavca zapadli na okraje drôtenej poličky a plechu.

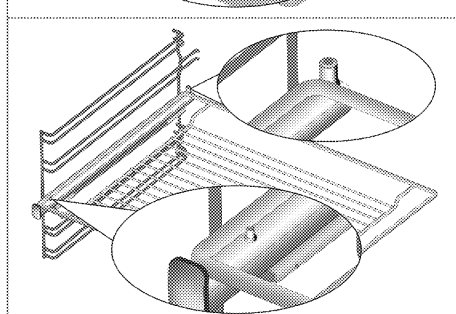
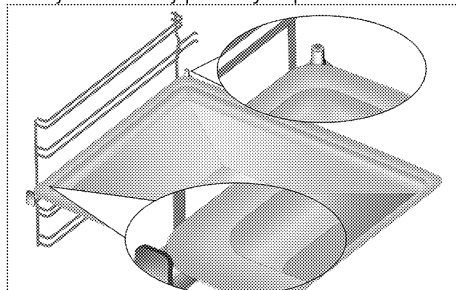

Technické parametre

VŠEOBECNÉ	
Vonkajšie rozmery (výška/šírka/hĺbka)	850 mm/600 mm/600 mm
Napätie/frekvencia	220-240 V ~ 50 Hz
Celkový príkon	9.9 kW
Typ kábla/prierez	min.H05VV-FG 3 x 4 mm ²
PLATŇA	
Horáky	
Vzadu vľavo	Jednookruhová varná platňa
Rozmer	140 mm
Výkon	1200 W
Vpredu vľavo	Dvojokruhová varná platňa
Rozmer	210/120 mm
Výkon	2200/750 W
Vpredu vpravo	Jednookruhová varná platňa
Rozmer	180 mm
Výkon	1700 W
Vzadu vpravo	Rozšírená varná platňa
Rozmer	170/265 mm
Výkon	1500/2400 W
RÚRA/GRIL	
Hlavná rúra	Multifunkčná rúra
Vnútorne osvetlenie	15-25 W
Príkon grilu	2.2 kW

Základy: Informácie na energetickom štítku elektrických rúr sú udávané v súlade s normou EN 60350-1 / IEC 60350-1. Tieto hodnoty sú určené pri štandardnom zaťažení s funkciami ohrievača z dolnej a hornej strany alebo ohrievania za pomoci ventilátora (ak je súčasťou výrobku).

Trieda energetickej účinnosti je určená v súlade s nasledujúcim stanovením priorít, v závislosti od toho, či má výrobok podstatné funkcie, alebo nie. 1 - Varenie s ekologickým ventilátorom, 2- Varenie s turboventilátorom, 3 - Turbovarenie, 4 - Dolné/horné ohrievanie za pomoci ventilátora, 5 - Horné a dolné ohrievanie.

i Technické parametre sa môžu zmeniť bez predchádzajúceho upozornenia za účelom zlepšenia kvality výrobku.

i Obrázky v tejto príručke sú schematické a nemusia sa úplne zhodovať s vaším výrobkom.

i Hodnoty uvedené na štítkoch produktov alebo v sprievodnej dokumentácii boli dosiahnuté v laboratórnych podmienkach v súlade s príslušnými normami. V závislosti od prevádzkových podmienok a podmienok okolitého prostredia výrobku sa tieto hodnoty môžu líšiť.

3 Montáž

Výrobok musí namontovať kvalifikovaná osoba podľa platných predpisov. V opačnom prípade záruka stratí platnosť. Výrobca nebude zodpovedný za škody, ktoré majú pôvod v postupoch, ktoré vykonajú neoprávnené osoby a môže to mať za následok zrušenie záruky.

i Príprava miesta a montáž prívodov elektriny pre výrobok je na zodpovednosti zákazníka.

! Výrobok musí byť namontovaný v súlade so všetkými miestnymi plynovými a/alebo elektrickými nariadeniami.

! Pred montážou vizuálne skontrolujte, či na výrobku nie sú žiadne závady. Ak sú, výrobok nemontujte. Poškodené výrobky predstavujú riziko pre vašu bezpečnosť.

Pred montážou

Aby sa zaistilo, že pod zariadením sa zaistia kritické vzduchové medzery, odporúčame, aby ste toto zariadenie upevnili na pevný podklad a aby sa nožička neprepadávala do žiadneho koberca alebo mäkkej podlahy. Kuchynská dlážka musí zniesť hmotnosť zariadenia plus ďalšiu hmotnosť nádob na varenie a pečenie a potravín.

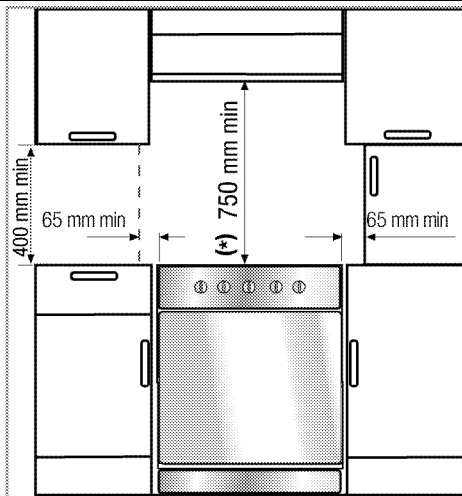

- Prístroj zodpovedá zariadeniu triedy 1, t.j. môžete ho umiestniť bočnou a zadnou a **jednou** bočnou stranou ku kuchynskej stene, nábytku v kuchyni alebo zariadeniu akýchkoľvek rozmerov. Kuchynský nábytok alebo zariadenie na **druhej** strane môže mať maximálne rovnakú veľkosť alebo menšiu.
- Môže sa používať so skrinkami na obidvoch stranách, ale pri minimálnej vzdialenosti 400 mm nad úrovňou varnej dosky nechajte bočnú vôľu 65 mm medzi spotrebičom a akoukoľvek stenou, priečkou alebo vysokým kredencom.
- Môže sa tiež používať ako voľne stojaci spotrebič. Nad povrchom platne zabezpečte priestor minimálne 750 mm.
- (*) Ak sa nad sporák chystáte nainštalovať kryt sporáka, ohľadom inštaláčnej výšky sa obráťte na pokyny od výrobcu krytu sporáka. Ak nie je v príručke kapucne definovaná žiadna veľkosť, mala by byť táto výška minimálne 650 mm.

- Akýkoľvek kuchynský nábytok vedľa prístroja musí byť teplovzdorný (minimálne do 100 °C).

Bezpečnostná reťaz

Ak má váš výrobok 2 bezpečnostné reťaze;

Zariadenie sa musí zabezpečiť proti nadvyváženiu pomocou dodaných dvoch reťazí na vašej rúre.

Upevnite hák (1) použitím kuchynskej steny (6) a pripievte bezpečnostnú reťaz (3) k háku cez zamykací mechanizmus (2).

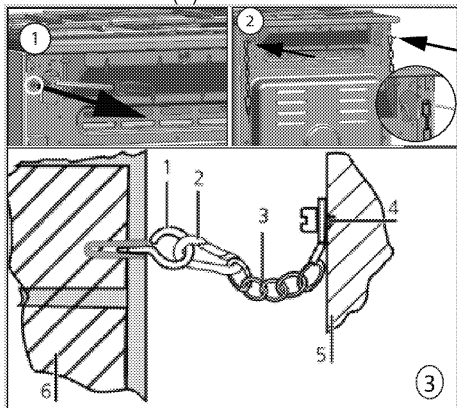

- 1 Stabilizačný hák
- 2 Zamykací mechanizmus
- 3 Bezpečnostná reťaz
- 4 Pevne upevnite reťaz k zadnej strane sporáka
- 5 Zadná strana sporáka
- 6 Kuchynská stena

Ak má váš výrobok 1 bezpečnostnú reťaz;

Zariadenie sa musí zabezpečiť proti prevážaniu pomocou reťaze, ktorá sa dodáva spolu s rúrou.

Pri montáži bezpečnostnej reťaze na výrobok sa riadte nasledujúcimi pokynmi.

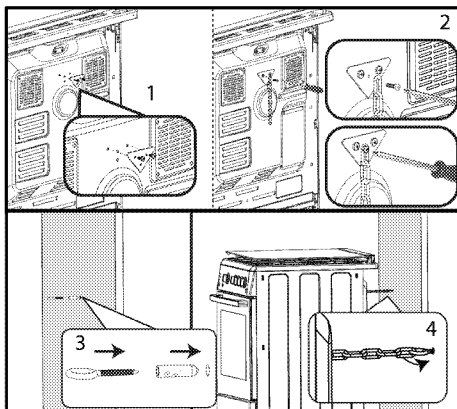

- **i** Stabilizačná reťaz má byť čo najkratšia, aby nedochádzalo k nakláňaniu rúry v smere dopredu a diagonálne, aby nedochádzalo k nakláňaniu rúry do strán.

Reťaz na stabilizáciu variča pre variče, ktoré nie sú vybavené drážkou na zaistenie konzoly.

Montáž a pripojenie

Produkt môžete namontovať a pripojiť jedine v súlade so zákonnými pravidlami pre montáž.

- **i** Výrobok nemontujte do blízkosti chladničiek alebo mrazničiek. Teplo, ktoré výrobok vyžaruje, bude zvyšovať spotrebu energie chladiacich spotrebičov.

- Výrobok prenášajte za pomoci najmenej dvoch osôb.
- Produkt musí byť umiestnený priamo na podlahe. Nesmie byť položený na podstavec, ani na stojan.

- **i** Na držanie alebo prenášanie výrobku nepoužívajte dvierka a/ani rúčku. Poškodia sa dvierka, rukoväť alebo závesy.

Elektrické pripojenie

Výrobok pripojte k uzemnenej zásuvke/sieti, chránenej miniatúrnym ističom s vhodnou kapacitou tak, ako je

to uvedené v tabuľke „Technické parametre“. Ak používate výrobok s transformátorom alebo bez neho, montáž uzemnenia prenechajte na kvalifikovaného elektrikára. Naša spoločnosť nezodpovedá za žiadne škody, ktoré sú spôsobené v dôsledku používania výrobku bez namontovaného uzemnenia v súlade s miestnymi predpismi.

! Výrobok musí k sieťovému zdroju pripojiť iba autorizovaná a kvalifikovaná osoba. Záručná doba výrobku začína plynúť iba po správnej montáži. Výrobca nebude zodpovedný za škody, ktoré majú pôvod v postupoch, ktoré vykonajú neoprávnené osoby.

! Sieťový kábel nesmie byť stisnutý, ohnutý, ani stlačený, ani nesmie prísť do styku s horúcimi časťami výrobku. Poškodený sieťový kábel musí vymeniť kvalifikovaný elektrikár. V opačnom prípade existuje riziko zásahu elektrickým prúdom, skratu alebo požiaru!

Údaje sieťového napájania sa musia zhodovať s údajmi uvedenými na typovom štítku výrobku. Výkonnostný štítok je viditeľný buď pri otvorení dvierok, alebo dolného krytu alebo sa nachádza na zadnej stene prístroja, v závislosti od typu prístroja. Sieťový kábel vášho výrobku musí byť v súlade s tabuľkou „Technické parametre“.

! Pred začatím akejkoľvek práce na elektroinštalácii odpojte výrobok od sieťového zdroja. Hrozí riziko zásahu elektrickým prúdom!

Pripojenie napájacieho kábla

i Pri zapájaní spotrebiča treba dodržiavať národné/miestne elektrické predpisy a je potrebné použiť príslušnú zásuvku/konektor a zástrčku pre rúru. V prípade, že výkonové limity spotrebiča presahujú prenosovú kapacitu zástrčky a zásuvky/konektora, musí byť výrobok pripojený priamo cez pevnú elektrickú inštaláciu bez použitia zástrčky a zásuvky/konektora.

1. Ak nie je možné odpojiť všetky póly od napájacieho zdroja, bude potrebné pripojiť odpojovacie zariadenie s min. 3 mm odstupom kontaktov (poistky, bezpečnostné spínače vedenia, kontakty) a všetky póly tohto odpojovacieho zariadenia sa musia nachádzať vedľa zariadenia (nie nad ním) v súlade so smernicami IEE. Ak sa tento pokyn nedodrží, môže to spôsobiť prevádzkové problémy a stratu platnosti záruky na produkt. Odporúča sa dodatočná ochrana zvyškovým prúdovým ističom.

Ak sa s produktom dodáva kábel:

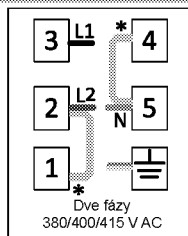
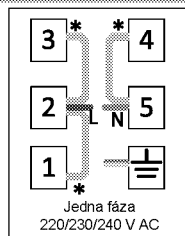

* Medené premostenie

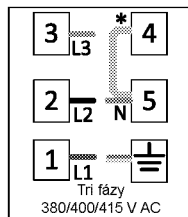

2. Pri **jednofázovom** zapojení pripojte nasledovným spôsobom:

- Hnedý kábel = L (Fáza)
- Modrý kábel = N (Nulový)
- Zelený/žltý kábel = (E)  (Zem)
- Produkt zatlačte smerom ku kuchynskej stene.

• Nastavenie nožičiek rúry

Vibrácie počas používania môžu spôsobiť pohyb varných nádob. Tejto nebezpečnej situácii môžete zabrániť, ak bude produkt vodorovný a vyvážený.

Pre vašu vlastnú bezpečnosť zabezpečte vodorovnosť produktu nastavením štyroch nožičiek na dolnej strane ich otáčaním doľava alebo doprava a zarovnaním s pracovným povrchom.

Per výrobky s chladiacim ventilátorom (Vo vašom produkte nemusí existovať.)

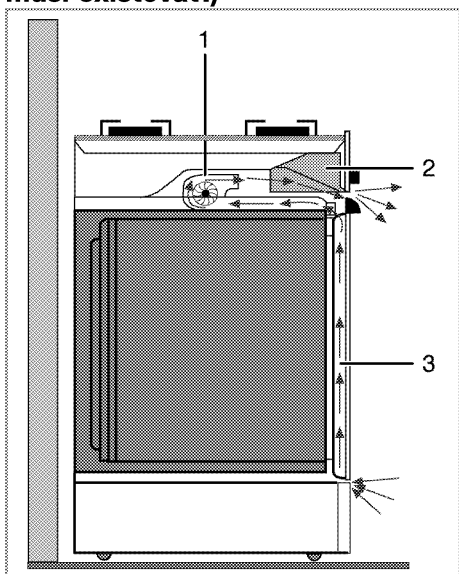

1 Chladiaci ventilátor

2 Ovládací panel

3 Dvierka



Chladiaci ventilátor chladí ovládací panel a súčasne prednú stranu spotrebiča.

-  Chladiaci ventilátor pokračuje v chode ďalších 20 - 30 minút po vypnutí rúry.

Záverečná kontrola

1. Produkt znovu zapojte do siete.
2. Skontrolujte elektrické funkcie.

Budúca preprava

- Odložte si pôvodnú krabicu z výrobku a výrobok prepravujte v nej. Postupujte podľa pokynov na krabici. Ak nemáte pôvodnú krabicu, výrobok zabaľte do bublinkového obalu alebo do hrubého kartónu a bezpečne ho zalepte páskou.
- Aby ste drôtenému grilu a podnosu v rúre zabránili poškodeniu dvierok rúry, na vnútornú stranu dvierok rúry vložte pás kartónu, ktorý sa zhoduje s polohou podnosov. Zalepte páskou dvierka rúry s bočnými stenami.
- Na dvíhanie alebo prenášanie výrobku nepoužívajte dvierka, ani rúčku.
 -  Na výrobok nekladte žiadne predmety a presúvajte ho vo vzpriamenej polohe.
 -  Skontrolujte celkový vzhľad výrobku, či neobsahuje akékoľvek poškodenie, ktoré sa mohlo vyskytnúť pri preprave.

4 Prípravy

Tipy na šetrenie energiou

Nasledujúce informácie vám pomôžu používať váš spotrebič ekologicky a šetriť energiou:

- V rúre používajte tmavé alebo smaltované nádoby, pretože lepšie prenášajú teplo.
- Keď varíte pokrmy, vykonajte predhriatie, ak to odporúča používateľská príručka alebo pokyny na varenie.
- Počas varenia neotvárajte dvierka rúry príliš často.
- Vždy keď je to možné, pokúste sa v rúre variť viac ako len jedno jedlo súčasne. Môžete variť tak, že na drôtenú mriežku položíte dve varné nádoby.
- Varte jedlá hneď za sebou. Rúra už bude horúca.
- Energiu môžete ušetriť aj tak, že rúru vypnete pár minút pred dobou skončenia varenia. Neotvárajte dvierka rúry.
- Pred varením mrazeného jedla ho rozmrazte.
- Na varenie používajte hrnce/panvice s pokrievkami. Ak pokrievku nemáte, spotreba energie sa môže zvýšiť 4-krát.
- Vyberte horák, ktorý je vhodný pre veľkosť dna hrnca, ktorý plánujete použiť. Pre jedlá vždy vyberajte správnu veľkosť hrnca. Väčšie hrnce vyžadujú viac energie.
- Pri varení s elektrickými platňami dávajte pozor, aby ste používali hrnce s plochým dnom. Hrnce s tenkým dnom poskytnú lepšie vedenie tepla. Úspora energie môže dosahovať až 1/3.
- Nádoby a hrnce musia byť kompatibilné s varnými zónami. Dno

nádob alebo hrncov nesmie byť menšie ako varná platňa.

- Varné zóny a dna hrncov udržiavajte v čistote. Znečistenie zníži tepelnú vodivosť medzi varnou zónou a dnom hrnca.
- Pri dlhých vareniach vypnite varnú zónu 5 alebo 10 minút pred uplynutím času varenia. Využívaním zostatkového tepla môžete dosiahnuť úsporu energie až 20 %.

Prvé použitie

Nastavenie času

- i** Počas vykonávania akýchkoľvek nastavení budú blikať na displeji príslušné symboly.

Stlačením kláves **+**/**-** nastavte čas, potom čo rúru prvýkrát zapojíte.

- i** Pri dotykových modeloch ovládania sa najskôr dotknite tlačidla  a potom použite **+** / **-** na nastavenie času.

Potvrďte nastavenie dotknutím sa symbolu  a počkajte 4 sekundy bez toho, aby ste sa dotkli ktoréhokoľvek tlačidla, čím výber potvrdíte.

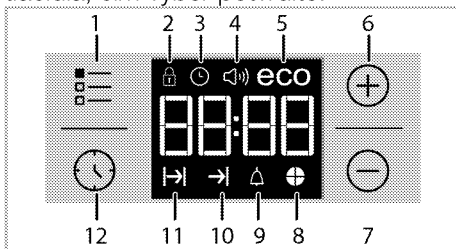

- 1 Tlačidlo nastavenia
- 2 Symbol uzamknutia tlačidiel
- 3 Symbol hodín
- 4 Symbol hlasitosti alarmu (Vo vašom produkte nemusí existovať.)
- 5 Symbol eko režime
- 6 Tlačidlo plus

- 7 Tlačidlo mínus
- 8 Symbol časového koláče
- 9 Symbol Alarm
- 10 Symbol skončenia doby varenia
- 11 Symbol doby varenia
- 12 Tlačidlo programu

i Ak nie je počiatočný čas nastavený, hodiny sa spustí od 12:00 a zobrazí sa symbol . Symbol po nastavení času zmizne.

i Nastavenia aktuálneho času sa v prípade výpadku prúdu stratia. Bude ich potrebné nastaviť znovu.

Prvé čistenie výrobku

i Niektoré saponáty alebo čistiace látky môžu poškodiť povrch. Počas čistenia nepoužívajte agresívne saponáty, čistiace prášky/krémy, ani žiadne ostré predmety. Na čistenie skla na dvierkach rúry nepoužívajte hrubé drsné čistiace prostriedky alebo ostré kovové škrabky, pretože môžu poškrabať povrch, čo môže mať za následok rozbitie skla.

1. Odstráňte všetky obalové materiály.
2. Vytierajte povrchy produktu vlhkou tkaninou alebo špongiou a utrite ich tkaninou.

Prvé zahriatie

Výrobok zahrievajte asi 30 minút a potom ho vypnite. Dôjde tak k spáleniu a odstráneniu všetkých výrobných zvyškov alebo vrstiev.



Horúce povrchy spôsobujú popáleniny!

Výrobok môže byť počas používania horúci. Nikdy sa nedotýkajte horúcich horákov, vnútorných častí rúry, ohrievačov atď. Držte mimo dosahu detí. Keď vkladáte alebo vyberáte nádoby do alebo z horúcej rúry, používajte vždy teplovzdorné rukavice určené na použitie v rúre.

Elektrická rúra

1. Vyberte z rúry všetky plechy na pečenie a drôtený gril.
2. Zatvorte dvierka rúry.
3. Vyberte polohu Static (Statická).
4. Vyberte najvyšší výkon grilu. Pozrite si časť *Práca s elektrickou rúrou, strana 24*.
5. Nechajte rúru bežať po dobu 30 minút.
6. Vypnite rúru; pozrite si časť *Práca s elektrickou rúrou, strana 24*.

Grilovacia rúra

1. Vyberte z rúry všetky plechy na pečenie a drôtený gril.
2. Zatvorte dvierka rúry.
3. Vyberte najvyšší výkon grilu. Pozrite si časť *Prevádzka grilu, strana 32*.
4. Nechajte rúru bežať po dobu 15 minút.
5. Vypnutie grilu si pozrite v časti *Prevádzka grilu, strana 32*



Dym a zápach sa môžu šíriť niekoľko hodín počas prvej prevádzky. Toto je úplne normálne. Zaisťte, aby bola miestnosť dobre vetraná, aby ste odstránili dym a zápach. Zabráňte priamemu vdychovaniu dymu a zápachu, ktorý sa vytvára.

5 Používanie platne

0/Všeobecné informácie o varení



Do panvice nikdy nelejte viac oleja, ako je jedna tretina jej objemu. Počas zohrievania oleja nenechávajte platňu bez dozoru. Nadmerne zohriaty olej predstavuje riziko požiaru.

Nikdy sa nepokúšajte uhasiť možný požiar vodou! Keď olej začne horieť, prikryte ho hasiacim rúškom alebo vlhkou handrou. Ak je to bezpečné, platňu vypnite a zavolajte hasičov.

- Potraviny pred vyprážením vždy dobre osušte a zľahka ich vložte do horúceho oleja. Pred vyprážením skontrolujte, či sa mrazené potraviny úplne rozmrazili.
- Pri zohrievaní oleja nezakrývajte nádobu, ktorú používate.
- Hrnce a panvice uložte tak, aby ich držadlá neboli nad platňou, čím zabránite zohriatiu držadiel. Na platňu nedávajte nevyvážené nádoby a ani nádoby, ktoré sa ľahko prevrhnú.
- Na zapnuté varné zóny nedávajte prázdne nádoby a panvice. Môžu sa poškodiť.
- Prevádzka varnej zóny bez toho, aby na nej bola položená nádoba alebo panvica spôsobí poškodenie produktu. Po dokončení varenia vypnite varné zóny.
- Vzhľadom na to, že povrch produktu môže byť horúci, nedávajte naň plastové a ani hliníkové nádoby. Z povrchu okamžite očistite všetky takéto roztopené látky. Takéto nádoby by ste nemali používať ani na uchovanie jedál.

- Používajte len panvice alebo nádoby s plochým dnom.
- Do panvíc a hrncov dávajte príslušné množstvo jedla. A takto nebudete musieť prostredníctvom zabránenia pretečenia riadov vykonať žiadne nepotrebné čistenia. Pokrievky panvíc alebo hrncov nedávajte na varné zóny. Panvice umiestnite tak, aby boli na varnej zóne vycentrované. Keď chcete panvicu premiestniť na inú varnú zónu, namiesto jej posúvania ju zdvihnite a dajte na želanú varnú zónu.

Tipy pre sklokeramické platne

- Sklokeramický povrch je odolný voči teplu a veľké teplotné rozdiely naň nemajú žiadny vplyv.
- Sklokeramický povrch nepoužívajte ako odkladacie miesto a ani ako dosku na krájanie.
- Používajte len panvice a hrnce s opracovanými dňami. Ostré hrany vytvárajú na povrchu škrabance.
- Nepoužívajte hliníkové nádoby a panvice. Hliník poškodzuje sklokeramický povrch.

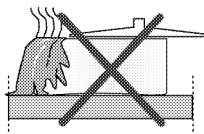

Rozliatia môžu poškodiť sklokeramický povrch a spôsobiť požiar.

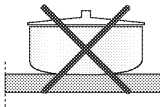

Nepoužívajte nádoby s vydutými alebo vypuklými dňami. Používajte len panvice a hrnce s rovnými dňami.

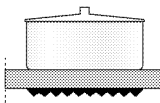

Zaručujú jednoduchší prenos tepla.

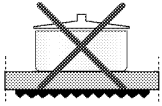

Ak je priemer panvice príliš malý, dôjde k mrhaniu energie.

Používanie platní

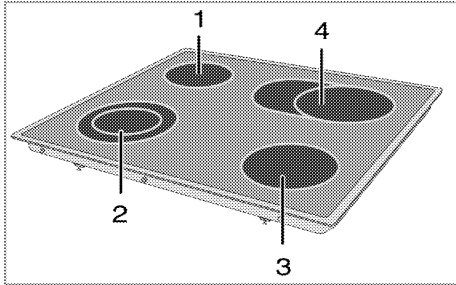

- 1 Jednookruhová varná platňa 14-16 cm
- 2 Dvojokruhová varná platňa 21-23/12-14 cm
- 3 Jednookruhová varná platňa 18-20 cm
- 4 Rozšírená varná platňa 17-19/26-28 cm predstavuje zoznam odporúčaného priemeru hrncov, ktoré sa môžu použiť vo vzťahu k horákom.

! Nedovoľte, aby na platňu spadol akýkoľvek predmet. Platňu môžu poškodiť aj malé predmety, ako napríklad soľnička. Nepoužívajte popraskané platne. Cez tieto praskliny môže unikať voda a spôsobiť skrat. V prípade akéhokoľvek poškodenia povrchu (napr. viditeľné praskliny) výrobok okamžite vypnite, aby ste minimalizovali riziko zásahu elektrickým prúdom.

Sklokeramická platňa je vybavená prevádzkovou kontrolkou a výstražným indikátorom horúcej oblasti.

Výstražný indikátor horúcej oblasti označuje stav aktívnej oblasti a zostane svietiť aj po vypnutí platne. Blikanie výstražného indikátora horúcej oblasti nepredstavuje poruchu.



V závislosti od použitia sa povrch varnej dosky môže ochladzovať v rôznu dobu trvania. Povrch varnej dosky môže byť horúci, aj keď kontrolky nesvietia. Pred dotykom sa uistite, že je povrch ochladený. Inak by ste si mohli spáliť ruky!



Keď rýchlo sa zahrievajúce sklokeramické platne zapnete, vyžarujú jasné svetlo. Nepozerajte sa do jasného svetla.

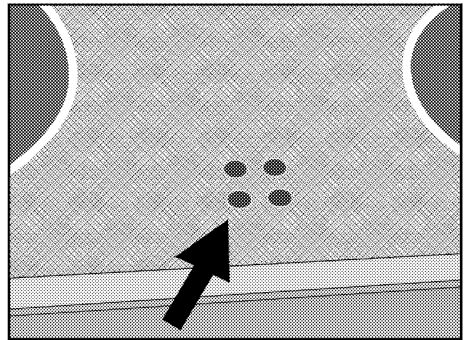

Zapnutie keramickej platne

Ovládacie gombíky platne sa používajú na prácu s platňami. Aby ste získali požadovaný varný výkon, otočte ovládacie gombík platne na príslušnú úroveň.

Úroveň varenia	1	2 – 3	4 – 6
	varovanie	dusenie, slabé vrenie	varenie, pečenie, vrenie

Úroveň varenia	1	2	3
	varovanie	dusenie, slabé vrenie	varenie, pečenie, vrenie

Vypnutie keramickej platne

Tlačidlo platne otočte do vypnutej (hornej) polohy.

Používanie multisegmentových varných zón

Multisegmentové varné zóny umožňujú varenie pomocou panvíc rôznych veľkostí na tej istej varnej zóne. Po zapnutí týchto varných zón sa zapne najprv vnútorná varná zóna.

1. Ak chcete zmeniť priemer aktívnej varnej zóny, ovládacie tlačidlo otočte v smere chodu hodinových ručičiek.
2. Po zmene polomeru varnej platne budete počuť „cvaknutie“.

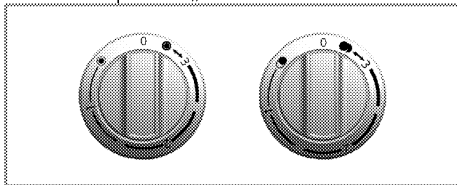

Vypnutie multisegmentových varných zón

1. Rúru vypnite otočením tlačidla proti smeru chodu hodinových ručičiek do vypnutej (hornej) polohy. Vypnú sa všetky segmenty varnej zóny.

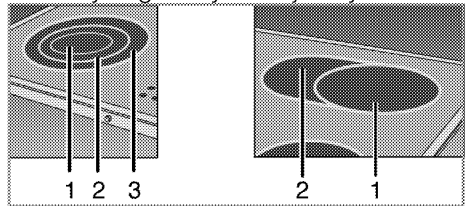

- 1 Poloha 1
- 2 Poloha 2
- 3 Poloha 3

i Polohy 2 a 3 multisegmentových varných zón nefungujú nezávisle.

6 Práca s rúrou

Všeobecné informácie o pečení, opekaní a grilovaní



Horúce povrchy spôsobujú popáleniny!
Výrobok môže byť počas používania horúci. Nikdy sa nedotýkajte horúcich horákov, vnútorných častí rúry, ohrievačov atď. Držte mimo dosahu detí. Keď vkladáte alebo vyberáte nádoby do alebo z horúcej rúry, používajte vždy teplovzdorné rukavice určené na použitie v rúre.



Dávajte pozor pri otváraní dvierok rúry, pretože môže unikáť para. Unikajúca para vám môže obariť ruky, tvár a/alebo oči.

Tipy na pečenie

- Používajte vhodné kovové plechy s nelepivým náterom alebo hliníkové nádoby alebo teplovzdorné silikónové formy.
- Čo najlepšie využite priestor podstavca.
- Formu na pečenie položte do stredu podstavca.
- Pred zapnutím rúry alebo grilu vyberte správnu polohu podstavca. Keď je rúra horúca, nemeňte polohu podstavca.
- Dvierka na rúre nechajte zatvorené.

Tipy na opekanie

- Spracovanie celého kurčaťa, moriaka a veľkých kusov mäsa pomocou dresingov, ako napríklad citrónovej šťavy a čierneho korenia pred varením zvýši výkon varenia.
- Mäso s kosťami opekajte o približne 15 až 30 minút dlhšie, ako rovnakú porciu mäsa bez kostí.

- Každý centimeter hrúbky mäsa si vyžaduje dobu varenia približne 4 až 5 minút.
- Po dopečení nechajte mäso odpočívať v rúre asi na 10 minút. Šťava sa lepšie rozloží po celom pečenom mäse a pri krájaní nevyteká z mäsa.
- Ryby by ste mali položiť na stredný alebo dolný podstavec do teplovzdorného plechu.

Tipy na grilovanie

Keď grilujete mäso, ryby a hydinu, rýchlo zhnednú, sú chrumkavé a nevysušia sa. Pre grilovanie sú obzvlášť vhodné ploché kúsky, ihlice na mäso a omáčky, ako aj zelenina s vysokým obsahom vody, ako napríklad paradajky a cibule.

- Kúsky, ktoré idete grilovať, rozložte po drôtenej mriežke alebo po plechu na pečenie s drôtenou mriežkou takým spôsobom, aby pokrytý priestor nepresahoval veľkosť ohrievača.
- Drôtenú policu alebo plech na pečenie s grilom zasuňte do rúry na požadovanú úroveň. Ak grilujete na drôtenej polici, zasuňte plech na pečenie do dolného podstavca, aby zachytával masť. Plech na pečenie, ktorý používate na zachytávanie masti, musí pokryť celú grilovaciu plochu. Tento plech sa nemusí dodávať spolu so spotrebičom. Do plechu na pečenie pridajte trochu vody kvôli ľahšiemu čisteniu.



Potraviny, ktoré nie sú vhodné na grilovanie, predstavujú riziko požiaru. Grilujte iba jedlo, ktoré je vhodné na intenzívne teplo pri grilovaní. Jedlo neumiestňujte príliš ďaleko do zadnej časti grilu. Toto je najhorúcejšie miesto a masť sa môže vznietiť.

Práca s elektrickou rúrou

Vaša rúra obsahuje vyskakovacie gombíky, ktoré po stlačení vyčnievajú.

1. Po stlačení smerom dnu bude gombík vyčnievať a želané nastavenie potom vykonajte jeho otáčaním.

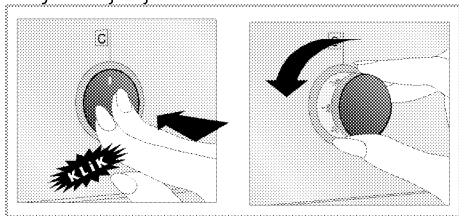

2. Po ukončení procesu varenia stlačte gombík smerom dovnútra.

Výber teploty a režimu prevádzky

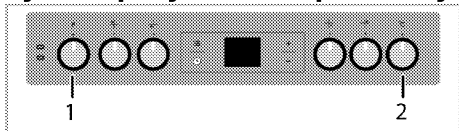

1 Funkčný gombík

2 Gombík termostatu

1. Funkčný gombík nastavte na želaný prevádzkový režim.

2. Gombík teploty nastavte na želanú teplotu.

» Rúra sa zahreje na nastavenú teplotu a uchová si ju. Počas zahrievania teplotný indikátor zostáva svietiť.

Vypnutie elektrickej rúry

Funkčný gombík a gombík teploty otočte do vypnutej (hornej) polohy.

Polohy podstavca (pre modely s drôtenou mriežkou)

Je dôležité, aby ste drôtenú mriežku správne umiestnili na drôtený podstavec. Drôtená mriežka musí byť vložená medzi drôtené podstavce tak, ako je to znázornené na obrázku.

Nedovoľte, aby drôtená mriežka stála oproti zadnej stene rúry. Preto zasuňte drôtenú mriežku do prednej časti podstavca a podľa potreby ju vyrovnajte pomocou dvierok, aby ste dosiahli dobrý výkon grilovania.

(Líši sa v závislosti od modelu produktu.)

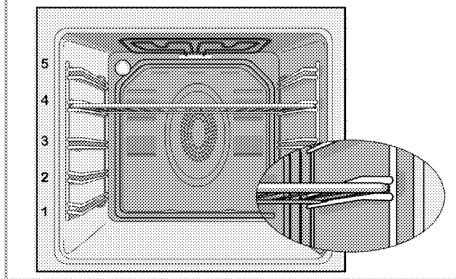

Prevádzkové režimy

Poradie prevádzkových režimov znázornené na týchto obrázkoch sa môže líšiť od usporiadania na vašom výrobku.

Horné a spodné ohrevanie



Horné a spodné ohrevanie je v prevádzke. Jedlo sa ohrieva súčasne zhora aj zdola. Je to vhodné, napríklad, pre koláče, cestoviny alebo koláče a miskové jedlá vo formách na pečenie. Varte len s jedným plechom.

Spodné ohrevanie



V prevádzke je len spodné ohrevanie. Je to vhodné na pizzu a na následné stmavnutie jedál z dolnej časti.



Táto funkcia musí byť použitá aj pre ľahké čistenie parou.

Spodné/horné ohrevanie podperené ventilátorom



V prevádzke je horné ohrevanie, dolné ohrevanie plus ventilátor (v zadnej stene). Pomocou ventilátora sa horúci vzduch veľmi rýchlo a rovnomerne rozšíri po celej rúre. Varte len s jedným plechom.

Prevádzka s ventilátorom



Rúra sa neohreje. V prevádzke je len ventilátor (v zadnej stene). Mrazené granulované jedlo sa roztápa pomaly pri izbovej teplote a varené jedlo sa ochladzuje.

Vyhrevanie ventilátorom



V prevádzke je ohrevanie s asistenciou ventilátora (v zadnej stene).



Pomocou ventilátora sa horúci vzduch veľmi rýchlo a rovnomerne rozšíri po celej rúre. Vo väčšine prípadov sa predhrevanie nevyžaduje. Vhodné na varenie vašich jedál na rôznych úrovniach podstavcov. Vhodné na varenie s viacerými plechmi. Táto funkcia musí byť použitá aj pre ľahké čistenie parou.

Funkcia „3D“



V prevádzke je horné ohrevanie, dolné ohrevanie a ohrevanie s asistenciou ventilátora (v zadnej stene). Jedlo sa rovnomerne a rýchlo varí z každej strany. Varte len s jedným plechom.

Úplné grilovanie



V prevádzke je veľký gril v strepe rúry. Je vhodné na grilovanie veľkých porcií mäsa.

- Veľké alebo stredné porcie na grilovanie dajte do správnej polohy na podstavec pod grilovací ohrievač.
- Po polovici času grilovania otočte jedlo.

Grilovanie + ventilátor



Účinok grilovania nie je taký silný, ako pri úplnom grilovaní

- Malé alebo stredné porcie na grilovanie dajte do správnej polohy na policu pod grilovací ohrievač.
- Po polovici času grilovania otočte jedlo.

Používanie hodín rúry

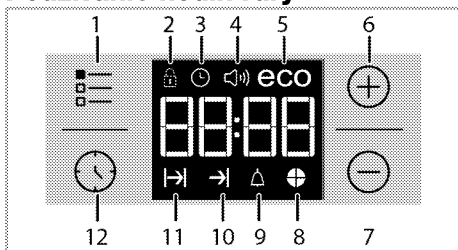

- 1 Tlačidlo nastavenia
- 2 Symbol uzamknutia tlačidiel
- 3 Symbol hodín
- 4 Symbol hlasitosti alarmu (Vo vašom produkte nemusí existovať.)
- 5 Symbol eko režime
- 6 Tlačidlo plus
- 7 Tlačidlo mínus
- 8 Symbol časového koláče
- 9 Symbol Alarm
- 10 Symbol skončenia doby varenia
- 11 Symbol doby varenia
- 12 Tlačidlo programu

i Maximálny čas, ktorý môžete nastaviť na ukončenie varenia, je 5 hodín a 59 minút.

Program sa zruší v prípade výpadku prúdu. Rúru musíte preprogramovať.



i Počas vykonávania nastavení na sa displeji zobrazí súvisiace symboly. Musíte krátky čas počkať, kým sa nastavenia použijú.

i Ak nevykonáte žiadne nastavenie varenia, nebudete môcť nastaviť čas v rámci dňa.

i Zobrazí sa zostávajúci čas ak je čas varenia nastavený akonáhle varenie začne.

Varenie pomocou nastavenia času varenia:

Rúru môžete nastaviť tak, aby sa zastavila na konci špecifikovaného času, a to nastavením doby varenia na časovači.

1. Vyberte funkciu varenia.
2. Dotknite sa položky , kým sa na displeji nezobrazí symbol  pre čas varenia.
3. Nastavte čas varenia pomocou kláves **+**/**-**.



» Po nastavení času varenia sa na displeji zobrazí symbol  a čas sa odpočítava.

4. Do rúry vložte riad a teplotu nastavte pomocou tlačidla nastavenia teploty. Spustí sa varenie.



» Čas varenia sa začne odpočítavať na displeji, ako náhle začne varenie a všetky časti časového symbolu sa rozsvieti. Nastavená doba varenia sa rozdelia do 4 rovnakých častí, a keď čas každej časti skončí, symbol také časti sa vypne. Tak ľahko zistíte zodpovedajúce čas varenia a všetko bude jednoduchšie.



Nastavenie konca času varenia na neskoršiu dobu:

Po nastavení času varenia na časovači môžete nastaviť koniec času varenia.

1. Vyberte funkciu varenia.
2. Dotknite sa položky , kým sa na displeji nezobrazí symbol  pre čas varenia.
3. Čas varenia nastavte pomocou kláves **+**/**-**.

» Akonáhle je čas varenia nastavený, na displeji sa rozsvieti symbol .

4. Dotknite sa položky , kým sa na displeji nezobrazí symbol  pre koniec času varenia.
5. Stlačte klávesy **+**/**-** a nastavte koniec času varenia.

» Po nastavení času varenia sa na displeji zobrazí symbol  a symbol .

Akonáhle varenie začne, symbol →| zmizne.

6. Do rúry vložte riad a teplotu nastavte pomocou tlačidla nastavenia teploty. Spustí sa varenie.

» **Časovač rúry vypočíta čas spustenia odpočtom času varenia od konca času, ktorý ste nastavili.**

Vybraný prevádzkový režim sa aktivuje, keď nastane čas začiatku varenia a rúra sa rozohreje na nastavenú teplotu. Udrží túto teplotu až do konca času varenia.

» Čas varenia sa začne odpočítavať na displeji, ako náhle začne varenie a všetky časti časového symbolu sa rozsvieti. Nastavená doba varenia sa rozdelia do 4 rovnakých častí, a keď čas každej časti skončí, symbol také časti sa vypne. Tak ľahko zistíte zodpovedajúce čas varenia a všetko bude jednoduchšie.



7. Po dokončení varenia sa na displeji zobrazí "End" a časovač vydá zvukové upozornenie.

8. Signál alarmu bude znieť počas 2 minút. Ak chcete zvukové upozornenie vypnúť, stlačte ľubovoľné tlačidlo. Zvukové upozornenie sa stíši a zobrazí sa aktuálny čas.

i Ak na konci zvukového varovania stlačíte ľubovoľný kláves, rúra sa znovu spustí. Otočte tlačidlo pre nastavenie teploty a funkcie do pozície "0" (vypnuté) a vypnite rúru, aby ste predišli opätovnému spusteniu rúry po konci upozornenia.

Zapnutie zámky tlačidiel

Aktivovaním funkcie zámky tlačidiel môžete predísť používaniu rúry.

1. Dotknite sa položky , kým sa na displeji nezobrazí symbol .

» Na displeji sa zobrazí hlásenie „OFF“.

2. Stlačením tlačidla  aktivujete zámku tlačidiel.

» Po zapnutí zámky tlačidiel sa na displeji zobrazí hlásenie „On“ a symbol  zostane svietiť.

i Tlačidlá rúry nie sú funkčné, keď je funkcia zámky tlačidiel zapnutá. Zámka tlačidiel sa v prípade výpadku prúdu nezruší.

Aby ste deaktivovali zámku tlačidiel

1. Stlačte  až kým sa na displeji nezobrazí symbol .

» Na displeji sa zobrazí hlásenie „On“.

2. Vypnite zámku tlačidiel stlačením tlačidla .

» Po vypnutí zámky tlačidiel sa zobrazí hlásenie „OFF“ (VYP.).

Nastavenie budíka



Časovač produktu môžete používať na akékoľvek výstrahy alebo pripomienky, mimo programov varenia.

Budík nemá žiaden vplyv na funkcie rúry. Používa sa iba ako forma varovania.

Toto je napríklad užitočné vtedy, keď chcete jedlo v rúre otočiť v určenom časovom bode. Po uplynutí nastavenej doby zaznie zvukové upozornenie časovača.

1. Dotknite sa položky , kým sa na displeji nezobrazí symbol .

i Maximálny čas alarmu môže byť 23 hodín a 59 minút.

2. Pomocou tlačidiel / nastavte trvanie alarmu.

i Funkčné tlačidlá pre tón alarmu, dennú dobu, jas displeja a nastavenie teploty musí byť v pozícii 0 (OFF).



» Po nastavení času alarmu zostane symbol alarmu  svietiť a na displeji sa zobrazí čas alarmu.

3. Na konci času alarmu začne blikať symbol  a zaznie zvukové upozornenie.

Vypnutie alarmu

1. Signál alarmu bude znieť počas 2 minút. Ak chcete zvukové upozornenie vypnúť, stlačte ľubovoľné tlačidlo.
» Zvukové upozornenie sa stíši a zobrazí sa aktuálny čas.





Zrušenie alarmu:

1. Dotknite sa položky , kým sa na displeji nezobrazí symbol , aby ste zrušili alarm.
2. Stlačte a podržte stlačené tlačidlo , kým sa nezobrazí „00:00“.







Zobrazí sa čas budíka. Ak súčasne nastavíte čas alarmu a čas varenia, zobrazí sa kratší z časov.

Zmena tónu alarmu

1. Dotknite sa položky , kým sa na displeji nezobrazí symbol .
2. Požadovaný tón alarm nastavte klávesmi  / .
3. Tón, ktorý nastavíte, sa aktivuje behom krátkej chvíľky.
» Zvolený tón alarmu sa na displeji zobrazí ako „b-01“, „b-02“ alebo „b-03“.

Zmena denného času

Ak chcete zmeniť čas dňa, ktorý ste predtým nastavili:



1. Dotknite sa položky , kým sa na displeji nezobrazí symbol .
2. Nastavte čas pomocou kláves  / .
3. Čas, ktorý nastavíte, sa za chvíľu aktivuje.

úsporný režim



Môžete šetriť energiu v úspornom režime, ak budete variť s nastavením času varenia.

Tento režim dokončí varenie pri vnútornej teplote rúry a vypnutých vykurovacích prvkoch pred koncom času varenia.

Nastavenie úsporného režimu



1. Stlačte symbol  až kým sa na displeji nezobrazí symbol **eco**.
» Na displeji sa zobrazí hlásenie „OFF“.
2. Aktivujte úsporný režim stlačením klávesu .
» Jakkmile sa zámok aktivuje, na displeji sa zobrazí **"On"** a symbol úsporného režimu zostane rozsvietený.

Deaktivácia úsporného režimu.

1. Stlačte symbol  až kým sa na displeji nezobrazí symbol **eco** režimu.
» Na displeji sa zobrazí hlásenie „On“.
2. Úsporný režim deaktivujte stlačením klávesu .
» **"Off"** sa zobrazí akonáhle sa zámok deaktivuje.

Nastavenie jasú obrazovky

(Táto funkcia je voliteľná. Vo vašom produkte nemusí existovať.)



















1. Stlačte  až kým sa na displeji nezobrazí d-01 alebo d-02 alebo d-03 a nastavte jas.
2. Požadovaný jas nastavte pomocou kláves  / .
- » Čas, ktorý nastavíte sa aktivuje za chvíľu.













Harmonogramy varenia

i Časy uvedené v tejto tabuľke sú myslené ako usmernenie. Časy sa môžu odlišovať v závislosti od teploty jedla, hrúbky, typu a vašich vlastných preferencií varenia.

Pečenie a opekánie

i 1. podstavec rúry je **spodný** podstavec.





Jedlo	Počet zásobníkov	Potrebné príslušenstvo	Prevádzkový režim	Pozícia stojana	Teplota (°C)	Čas varenia (približne v min.)
Koláče na plechu	Jeden zásobník	Štandardný plech*		3	180	25 ... 30
Koláče vo forme	Jeden zásobník	Forma na koláč na drôtené mriežke**		2	180	40 ... 50
Malé koláče	Jeden zásobník	Štandardný plech*		3	160	25 ... 35
	Jeden zásobník	Štandardný plech*		3	150	30 ... 40
	2 zásobníky	1-Plech pre pečivo* 3-Štandardný plech*		1 - 3	150	35 ... 50
	3 zásobníky	1-Štandardný plech* 3-Plech pre pečivo* 5-Hlboký plech*		1 - 3 - 5	150	35 ... 50
Piškútový koláč	Jeden zásobník	Okrúhla tortová forma s priemerom 26 cm na drôtené mriežke**		3	160	25 ... 35
	Jeden zásobník	Okrúhla tortová forma s priemerom 26 cm na drôtené mriežke**		2	150	30 ... 40
	2 zásobníky	1-Okrúhla tortová forma s priemerom 26 cm na drôtené mriežke** 4-Okrúhla tortová forma s priemerom 26 cm na plechu pre pečivo**		1 - 4	150	35 ... 45
Koláčiky	Jeden zásobník	Plech pre pečivo*		3	180	25 ... 30
	2 zásobníky	1-Plech pre pečivo* 3-Štandardný plech*		1 - 3	180	30 ... 40
	3 zásobníky	1-Plech pre pečivo* 3-Štandardný plech* 5-Hlboký plech*		1 - 3 - 5	180	35 ... 45
Kysnuté cesto	Jeden zásobník	Štandardný plech*		2	200	30 ... 40
	2 zásobníky	1-Plech pre pečivo* 5-Štandardný plech*		1 - 5	200	45 ... 55
	3 zásobníky	1-Plech pre pečivo* 3-Štandardný plech* 5-Hlboký plech*		1 - 3 - 5	200	55 ... 65
Bohaté pečivo	Jeden zásobník	Štandardný plech*		2	200	25 ... 35
	2 zásobníky	1-Plech pre pečivo* 3-Štandardný plech*		1 - 3	200	35 ... 45
	3 zásobníky	1-Plech pre pečivo* 3-Štandardný plech* 5-Hlboký plech*		1 - 3 - 5	190	45 ... 55









Jedlo	Počet zásobníkov	Potrebné príslušenstvo	Prevádzkový režim	Pozícia stojana	Teplota (°C)	Čas varenia (približne v min.)
Droždie	Jeden zásobník	Štandardný plech*		2	200	35 ... 45
Lazane	Jeden zásobník	Sklenená / kovová obdĺžniková forma na drôtené mriežke**		2 - 3	200	30 ... 40
Pizza	Jeden zásobník	Štandardný plech*		2	200 ... 220	15 ... 20
Hovädzí stejk (celý)/opekané mäso	Jeden zásobník	Štandardný plech*		3	25 min. 250/max, potom 180 ... 190	100 ... 120
Jahňacie stehno (v kastrole)	Jeden zásobník	Štandardný plech*		3	25 min. 250/max, potom 190	70 ... 90
	Jeden zásobník	Štandardný plech*		3	25 min. 250/max, potom 190	60 ... 80
Pečené kura (1,8-2 kg)	Jeden zásobník	Štandardný plech*		2	15 min. 250/max, potom 180 ... 190	60 ... 80
	Jeden zásobník	Štandardný plech*		2	15 min. 250/max, potom 180 ... 190	60 ... 80
Moriak (5.5 kg)	Jeden zásobník	Štandardný plech*		1	25 min. 250/max, potom 180 ... 190	150 ... 210
	Jeden zásobník	Štandardný plech*		1	25 min. 250/max, potom 180 ... 190	150 ... 210
Ryby	Jeden zásobník	Štandardný plech*		3	200	20 ... 30
	Jeden zásobník	Štandardný plech*		3	200	20 ... 30

Odporúča sa, aby ste všetky potraviny predhriali.
* Príslušenstvo sa nemusí dodávať spoločne so spotrebičom.
** Príslušenstvo sa nedodáva spoločne so spotrebičom. Sú to komerčne dostupné výrobky.

Tabuľka na prípravu kontrolných jedál

Jedlá v tejto tabuľke sú pripravené v súlade s normou EN 60350-1, čím sa skúšky produktu pre kontrolné inštitúcie zjednodušujú.

Jedlo	Počet zásobníkov	Potrebné príslušenstvo	Prevádzkový režim	Pozícia stojana	Teplota (°C)	Čas varenia (približne v min.)
Sušienka	Jeden zásobník	Štandardný plech*		3	140	20 ... 30
	Jeden zásobník	Štandardný plech*		3	140	20 ... 30
	2 zásobníky	1-Štandardný plech* 3-Plech pre pečivo*		1 - 3	140	20 ... 30
	3 zásobníky	1-Štandardný plech* 3-Plech pre pečivo* 5-Hlboký plech*		1 - 3 - 5	140	25 ... 35
Malé koláče	Jeden zásobník	Štandardný plech*		3	160	25 ... 35

Jedlo	Počet zásobníkov	Potrebné príslušenstvo	Prevádzkový režim	Pozícia stojana	Teplota (°C)	Čas varenia (približne v min.)
	Jeden zásobník	Štandardný plech*		3	150	30 ... 40
	2 zásobníky	1-Plech pre pečivo* 3-Štandardný plech*		1 - 3	150	35 ... 50
	3 zásobníky	1-Štandardný plech* 3-Plech pre pečivo* 5-Hlboký plech*		1 - 3 - 5	150	35 ... 50
Piškútový koláč	Jeden zásobník	Okrúhla tortová forma s priemerom 26 cm na drôtené mriežke**		3	160	25 ... 35
	Jeden zásobník	Okrúhla tortová forma s priemerom 26 cm na drôtené mriežke**		2	150	30 ... 40
	2 zásobníky	1-Okrúhla tortová forma s priemerom 26 cm na drôtené mriežke** 4-Okrúhla tortová forma s priemerom 26 cm na plechu pre pečivo**		1 - 4	150	35 ... 45
Jablkový koláč	Jeden zásobník	Okrúhla čierna kovová forma s priemerom 20 cm na drôtené mriežke**		2	180	50 ... 60
	Jeden zásobník	Okrúhla čierna kovová forma s priemerom 20 cm na drôtené mriežke**		2	170	50 ... 60
	2 zásobníky	1-Okrúhla čierna kovová forma s priemerom 20 cm na drôtené mriežke** 4-Okrúhla čierna kovová forma s priemerom 20 cm na plechu pre pečivo**		1 - 4	170	50 ... 60

Odporúča sa, aby ste všetky potraviny predhriali.

* Príslušenstvo sa nemusí dodávať spoločne so spotrebičom.

** Príslušenstvo sa nedodáva spoločne so spotrebičom. Sú to komerčne dostupné výrobky.

Tipy na pečenie koláčov

- Ak je koláč príliš suchý, zvýšte teplotu o 10 °C a skráťte dobu varenia.
- Ak je koláč vlhký, použite menej tekutiny alebo znížte teplotu o 10 °C.
- Ak je koláč na hornej strane príliš tmavý, položte ho na nižší podstavec, znížte teplotu a predĺžte dobu varenia.
- Ak je dobre upečený zvnútra, ale je lepkavý na vonkajšej strane, použite menej kvapaliny, znížte teplotu a predĺžte dobu pečenia.

Tipy na pečenie pečiva

- Ak je pečivo príliš suché, zvýšte teplotu o 10 °C a skráťte dobu varenia. Navlhčite vrstvy cesta omáčkou zloženou z mlieka, oleja, vajíčok a jogurtu.
- Ak pečenie pečiva trvá príliš dlho, dávajte pozor, aby hrúbka pečiva, ktoré ste si pripravili, nepresahuje hĺbku plechu.
- Ak horná strana pečiva zhnedne, ale dolná nie je upečená, uistite sa, že množstvo šťavy, ktoré ste použili na pečivo nie je na dolnej strane pečiva

príliš veľké. Pokúste sa rozmiestniť omáčku rovnomerne medzi vrstvami cesta a na hornej strane pečiva, aby pečivo rovnomerne zhnedlo.

i Pečivo pečte v súlade s režimom a teplotou uvedenou v tabuľke varenia. Ak spodná strana nie je stále dostatočne hnedá, umiestnite ho nabudúce na podstavec o jednu úroveň nižšie.

Tipy pre varenie zeleniny

- Ak sa jedlu zo zeleniny miňa šťava a začína byť suché, uvarte ho v panvici s vekom namiesto plechu. Uzatvorené nádoby uchovávajú šťavu v jedle.
- Ak sa zeleninové jedlo neuvarí, prevarte si zeleninu vopred alebo ho pripravte ako jedlo z konzervy a vložte ho do rúry.

Prevádzka grilu

! Počas grilovania zatvorte dvierka rúry.
Horúce povrchy môžu spôsobiť popáleniny!

Varné harmonogramy pre grilovanie Grilovanie na elektrickom grile

Jedlo	Potrebné príslušenstvo	Pozícia stojana	Odporúčaná teplota (°C)**	Čas grilovania (približne)
Ryby	Drôtená mriežka	4...5	250/max	20...25 min. #
Kuracie plátky	Drôtená mriežka	4...5	250/max	25...35 min.
Jahňacie kotlety	Drôtená mriežka	4...5	250/max	20...25 min.
Pečené mäso	Drôtená mriežka	4...5	250/max	25...30 min. #
Tefacie kotlety	Drôtená mriežka	4...5	250/max	25...30 min. #
Hriankový chlieb *	Drôtená mriežka	4	250/max	1...3 min.

v závislosti od hrúbky

*Predhrievajte po dobu 5 minút

**Ak nie je možné nastaviť teplotu vášho produktu na grile, bude pracovať na odporúčanej teplote.

Jedlá v tejto tabuľke sú pripravené v súlade s normou EN 60350-1, čím sa skúšky produktu pre kontrolné inštitúcie zjednodušujú.

Jedlo	Potrebné príslušenstvo	Pozícia stojana	Teplota (°C)	Čas varenia (približne v min.)
Hriankový chlieb	Drôtená mriežka	4	250/max	1...3 min.
Mäsové guličky (hovädzina) - 12 kúsky	Drôtená mriežka	4	250/max	25...35 min.

Obráťte jedlo po 2/3 celkovej doby pečenia.

Odporúčame, aby ste v prípade grilovania všetkých jedál nastavili predhrievanie zhruba na 5 minút.

Zapnutie grilu

1. Funkčný gombík otočte na želaný symbol grilovania.
2. Potom vyberte želanú teplotu grilovania.
3. V prípade potreby vykonávajte predhrievanie približne 5 minút.
» Temperature light turns on.

Vypnutie grilu

1. Funkčný gombík otočte do vypnutej (hornej) polohy.



Potraviny, ktoré nie sú vhodné na grilovanie, predstavujú riziko požiaru. Grilujte iba jedlo, ktoré je vhodné na intenzívne teplo pri grilovaní. Jedlo neumiestňujte príliš ďaleko do zadnej časti grilu. Toto je najhorúcejšie miesto a masťné jedlo sa môže vznietiť.

7 Údržba a starostlivosť

Všeobecné informácie

V prípade pravidelného čistenia sa životnosť produktu predlží a zníži sa množstvo častých problémov.



Pred začatím údržby a čistenia odpojte výrobok od zdroja napájania.
Hrozí riziko zásahu elektrickým prúdom!



Pred čistením výrobku ho nechajte vychladnúť.
Horúce povrchy môžu spôsobiť popáleniny!

- Po každom použití produkt dôkladne vyčistite. Týmto spôsobom môžete oveľa ľahšie odstrániť možné zvyšky jedál, pretože zabránite ich pripáleniu pri ďalšom použití spotrebiča.
- Na čistenie produktu nie sú potrebné žiadne zvláštne čistiace prípravky. Na čistenie produktu použite teplú vodu s čistiacim prostriedkom, jemnú látku alebo špongiu a utrite ju suchou látkou.
- Po čistení sa vždy ubezpečte, že ste dôkladne zotrelí všetku nadmernú kvapalinu a okamžite dosucha utrite všetky rozliatia.
- Na čistenie nehrdzavejúcich alebo neoxidujúcich povrchov a rúčky nepoužívajte čistiace prostriedky, ktoré obsahujú kyseliny alebo chloridy. Tieto časti očistite tak, že ich utriete jemnou látkou s tekutým saponátom (nie drsným), pričom musíte dávať pozor, aby ste ich utierali jedným smerom.



Niektoré saponáty alebo čistiace látky môžu poškodiť povrch.

Počas čistenia nepoužívajte agresívne saponáty, čistiace prášky/krémy, ani žiadne ostré predmety.

Na čistenie skla na dverkách rúry nepoužívajte hrubé drsné čistiace prostriedky alebo ostré kovové škrabky, pretože môžu poškríabať povrch, čo môže mať za následok rozbitie skla.



Na čistenie zariadenia nepoužívajte parné čističe, pretože by to mohlo spôsobiť zásah elektrickým prúdom.

Čistenie platne

Sklokeramický povrch

Utrite sklokeramický povrch (vitrokeramiku) studenou vodou, pričom dávajte pozor, aby ste nezanechali žiadne zvyšky čistiacich prostriedkov a osušte ho suchou handričkou. Zvyšky môžu pri ďalšom použití platne spôsobiť poškodenie sklokeramického povrchu. Vysušené zvyšky na sklokeramickom povrchu (vitrokeramika) za žiadnych okolností nezoškrabávajte hákovými čepeľami, drôtenkou alebo podobnými nástrojmi.

Vápenaté škvrny (žlté škvrny) odstráňte komerčne dostupným odstraňovačom na vodný kameň alebo malým množstvom odstraňovača vodného kameňa, ako napríklad octom alebo citrónovou šťavou.

V prípade ťažkého znečistenia povrchu naneste čistiaci prostriedok na špongiu a počkajte, pokiaľ sa dobre nevstrebá. Povrch platne potom očistite navlhčenou látkou.

i Cukrové potraviny, ako napríklad hustú smotanu a sirup, musíte očistiť okamžite bez čakania na ochladenie povrchu. V opačnom prípade môže dôjsť k trvalému poškodeniu sklokeramického povrchu.

Časom môže na povrchových vrstvách alebo iných povrchoch dôjsť k miernemu slabnutiu farieb. Toto nemá vplyv na prevádzku produktu.

Slabnutie farieb a škvrny na sklokeramickom povrchu predstavujú normálny stav a nie poruchu.

Čistenie ovládacieho panela

Ovládací panel a gombíky vyčistíte vlhkou tkaninou a utrite ich dosucha.

i Ak je váš produkt vybavený tlačidlami/gombíkmi, pri čistení ovládacieho panela neodstraňujte ovládacie gombíky.

Ovládací panel by sa mohol poškodiť!

Čistenie rúry

Ak chcete vyčistiť bočnú stenu(Líši sa v závislosti od modelu produktu.)

(Táto funkcia je voliteľná. Vo vašom produkte nemusí existovať.)

1. Odstráňte prednú časť bočného podstavca jeho potiahnutím smerom od bočnej steny.
2. Úplne vyberte bočný podstavec jeho potiahnutím smerom k sebe.

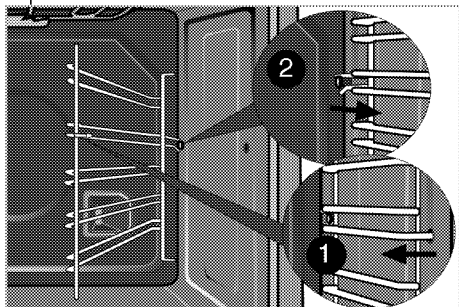

Katalytické steny

(Táto funkcia je voliteľná. Vo vašom produkte nemusí existovať.)

Vnútorne bočné steny (A) a/alebo zadná stena (B) vášho produktu môžu byť pokryté katalytickým smaltom.

Katalytické steny majú svetlomatnú farbu a pórovitý povrch. Katalytické steny rúry by sa nemali čistiť. Vďaka tomu, že majú perforovanou štruktúru, katalytické povrchy absorbujú tuk, a keď je taký povrch tukom zaplnený, začína sa lesknúť. V takom prípade sa odporúča tieto súčasti vymeniť.

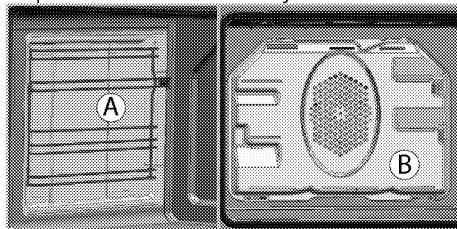

Jednoduché parné čistenie

Zaručuje jednoduché čistenie tým, že nečistoty (ak sa nenechajú príliš dlho zaschnúť) zmäkčí kvapôčkami pary vo vnútri rúry, vodné kvapky sa kondenzujú na vnútornom povrchu rúry.

1. Z vnútra rúry vyberte všetko príslušenstvo.
2. Nalejte do plechu do rúry 500 ml vody a položte plech na druhý regál rúry.

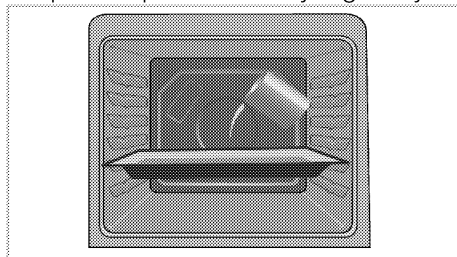

3. Nastavte rúru na jednoduché parné čistenie režimu a spustite na 100°C po dobu 25 minút.
4. Otvorte dverka a utrite vnútorné povrchy rúry vlhkou špongiou alebo tkaninou.

5. Na čistenie produktu použite teplú vodu s čistiacim prostriedkom, jemnú látku alebo špongiu a utrite ju suchou látkou.

i V režime jednoduchého čistenia parou sa voda, ktorá bola naliata do zásobníka na zmäkčenie zvyškov jedla/špiny vnútri rúry, bude vyparovať a kondenzovať sa na vnútorných povrchoch rúry a skla dvierok rúry, takže pri otvorení dvierok rúry môže dochádzať ku stekaniu vody. Utrite kondenzát hneď po otvorení dvierok.

Čistenie dvierok rúry

Ak chcete očistiť dvierka rúry, produkt očistíte pomocou teplej vody s čistiacim prostriedkom, jemnej látky alebo špongie a utrite ho suchou látkou.

i Na čistenie dvierok rúry nepoužívajte žiadne drsné, abrazívne čistiace prostriedky, ani kovové škrabky. Môžu poškriabať povrch a poškodiť sklo.

Odstránenie dvierok rúry

1. Otvorte predné dvierka (1).
2. Otvorte svorky na kryte pántov (2) na pravej a ľavej strane predných dvierok tak, že ich stlačíte nadol tak, ako je to znázornené na obrázku.

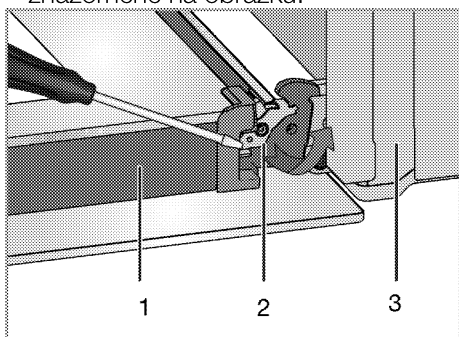

1 Dvierka

- 2 Zámok závesu(zatvorená poloha)
- 3 Rúra
- 4 Zámok závesu(otvorená poloha)

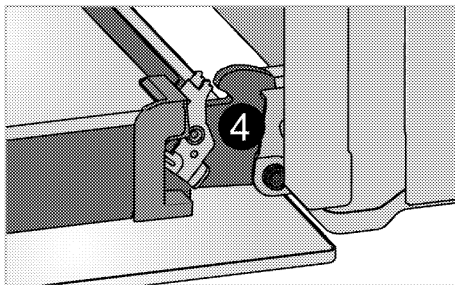

3. Pootvorte do polovice predné dvierka.

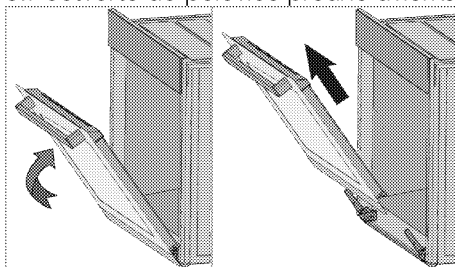

4. Predné dvierka vyberte tak, že ich vytiahnete nahor, aby sa uvoľnili z pravého a ľavého pántu.

i Kroky vykonané počas procesu odstránenia dvierok vykonajte pri montáži dvierok v opačnom poradí. Nezapomnite zatvoriť svorky na kryte pántov, keď znovu nasadzujete dvierka.

Odstránenie vnútorného skla dvierok

(Táto funkcia je voliteľná. Vo vašom produkte nemusí existovať.)

Panel vnútorného skla dvierok rúry sa dá vybrať kvôli čisteniu.

1. Otvorte dvierka rúry.

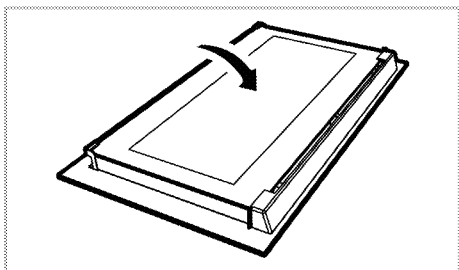

2. Ťahajte smerom k vám a vyberte plastovú časť prímontovanú k hornej časti predných dvierok.

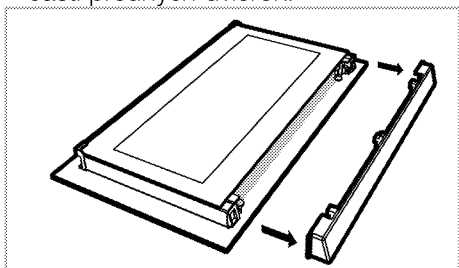

3. Podľa zobrazenia na obrázku mierne zdvihnite najvnútornejší sklenený panel (1) v smere **A** a vytiahnite ho von v smere **B**.

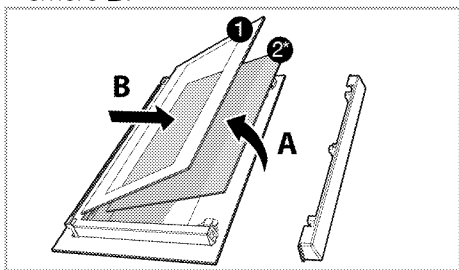

- 1 Najvnútornejší sklenený panel
- 2* Vnútorný sklenený panel (Vo vašom produkte nemusí existovať.)
4. Ak je váš výrobok vybavený vnútorným skleneným panelom (2); Vnútorý sklenený panel (2) vyberte zopakovaním tohto postupu.
5. Prvým krokom pri preskupení dvierok je opätovné namontovanie vnútorného skleneného panelu (2). Umiestnite skosený okraj skleneného panelu tak, aby bol na skosenom okraji

plastového otvoru. (Ak je váš výrobok vybavený vnútorným skleneným panelom). Vnútorý sklenený panel (2) musíte namontovať do plastového otvoru v blízkosti najvnútornejšieho skleneného panelu (1).

6. Pri montáži najvnútornejšieho skleneného panelu (1) sa ubezpečte, že potlačená strana panelu smeruje čelom k vnútornému sklenenému panelu. Je dôležité, aby ste dolný okraj najvnútornejšieho skleneného panelu (1) umiestnili do dolného plastového otvoru.
7. Plastovú časť tlačte smerom k rámu, pokiaľ nebudete počuť „cvaknutie“.

Výmena žiarovky v rúre

! Pred výmenou žiarovky v rúre sa uistite, že výrobok je odpojený zo siete a že je vychladnutý, aby ste predišli riziku zásahu elektrickým prúdom. Horúce povrchy môžu spôsobiť popáleniny!

i V tejto rúre sa používa žiarovka s výkonom menším ako 40 W, výškou menšou ako 60 mm, priemerom menším ako 30 mm alebo halogénovou žiarovkou s objímkou typu G9 s výkonom menším ako 60 W. Lampsy sú vhodné na prevádzku pri teplotách nad 300 ° C. Lampsy do rúry je možné získať od autorizovaného servisného zástupcu alebo technika s licenciou.

i Poloha svetla sa môže líšiť od toho, ktoré je zobrazené na obrázku.

i Žiarovka použitá v tomto spotrebiči nie je vhodná na osvetlenie miestností. Zamýšľaným účelom tejto žiarovky je pomôcť užívateľovi vidieť na potraviny.

i Žiarovky použité v tomto spotrebiči musí vydržať extrémne fyzické podmienky, napr. teploty nad 50 ° C.

Ak je vaša rúra vybavená okrúhlym svetlom:

1. Výrobok odpojte zo siete.
2. Sklený kryt vyberte otáčaním proti smeru hodinových ručičiek.

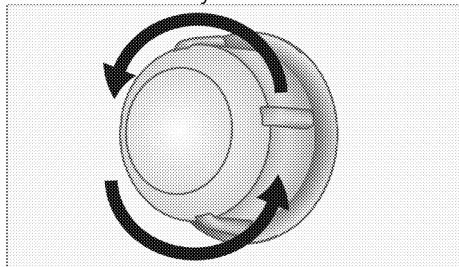

3. Ak je vaše svetlo v rúre typu (A), ktorý je vyobrazený nižšie, vyberte svetlo otočením (pozrite si obrázok) a vymeňte ho. Ak je svetlo typu (B), zatahnite a vyberte svetlo (pozrite si obrázok) a vymeňte ho.

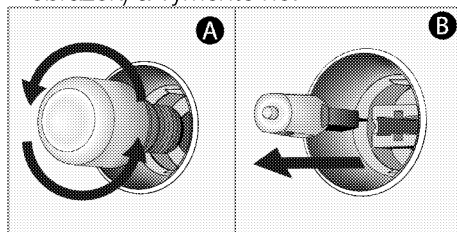

4. Namontujte sklený kryt.

8 Riešenie problémov

Rúra emituje počas používania paru.

- Je to normálne, počas prevádzky uniká para. >>> *Nejde o poruchu.*

Počas ohrievania a chladenia vydáva produkt kovové zvuky.

- Keď sa kovové diely zahrejú, môžu sa roztrhnúť a vydávať zvuky. >>> *Nejde o poruchu.*

Produkt nepracuje.

- Sieťová poistka je chybná alebo sa prepálila. >>> *Skontrolujte poistky v poistkovej skrinke. Ak je to nutné, vymeňte ich alebo ich prepnite.*
- Výrobok nie je zapojený do (uzemnenej) zásuvky. >>> *Skontrolujte pripojenie zástrčky.*

Osvetlenie rúry nefunguje.

- Svetlo v rúre je chybné. >>> *Vymeňte svetlo v rúre.*
- Došlo k výpadku prúdu. >>> *Skontrolujte, či je prítomný prúd. Skontrolujte poistky v poistkovej skrinke. Ak je to nutné, poistky vymeňte alebo ich prepnite.*

Rúra sa nezohrieva.

- Možno nie je nastavená konkrétna funkcia varenia a/alebo teplota. >>> *Nastavte rúru na konkrétnu funkciu varenia a/alebo teplotu.*
- Na modeloch vybavených časovačom nie je časovač nastavený. >>> *Nastavte čas.*
(Pri produktoch s mikrovlnnou rúrou ovláda časovač len mikrovlnnú rúru.)
- Došlo k výpadku prúdu. >>> *Skontrolujte, či je prítomný prúd. Skontrolujte poistky v poistkovej skrinke. Ak je to nutné, poistky vymeňte alebo ich prepnite.*

(Na modeloch s časovačom) Displej hodín bliká alebo svieti symbol hodín.

- Predtým došlo k výpadku prúdu. >>> *Nastavte čas/Výrobok vypnite a potom ho znovu zapnite.*



Ak problém nedokážete odstrániť, hoci ste postupovali podľa pokynov uvedených v tejto časti, obráťte sa na autorizovaného servisného technika alebo predajcu, u ktorého ste si zakúpili výrobok. Nikdy sa nepokúšajte sami opraviť pokazený výrobok.