



Кірістірілген темір пеш

Пайдаланушы нұсқаулығы

Вграден котлон

Ръководство за употреба

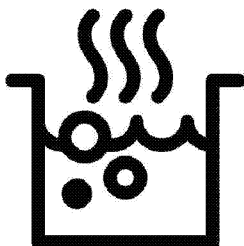

HIC 64503 TX

KK / BG

185.9284.44/R.AG/26.05.2022/4-3

7756282901

Алдымен пайдаланушы нұсқаулығын оқыңыз!

Құрметті тұтынушы,

Бекө өнімін таңдағаныңызға рақмет. Жоғары сапамен және заманауи технологиямен өндірілген өнімнен ең жақсы нәтижелерді аласыз деп үміттенеміз. Сондықтан, өнімді пайдаланбай тұрып осы пайдаланушы нұсқаулығын және басқа құжаттарды толығымен оқып шығыңыз және болашақта пайдаланатын анықтама ретінде сақтаңыз. Егер өнімді басқа біреуге тапсырсаңыз, пайдаланушы нұсқаулығын да беріңіз. Пайдаланушы нұсқауларындағы бүкіл ескертулер мен ақпараттағы нұсқауларды орындаңыз.

Бұл пайдаланушы нұсқаулығы бірнеше басқа үлгіге де қатысты екенін есте сақтаңыз.

Нұсқаулықта үлгілер арасындағы айырмашылықтар көрсетіледі.

Белгілердің түсіндірмесі

Осы пайдаланушы нұсқаулығында келесі белгілер пайдаланылады:



Пайдалану туралы маңызды ақпарат немесе пайдалы кеңестер.



Өмірге және меншікке қатысты қауіпті жағдайлар туралы ескерту.



Ток соғуы туралы ескерту.



Өрт қаупі туралы ескерту.



Ыстық беттер туралы ескерту.



Arçelik A.Ş.
Karaağaç caddesi No:2-6
34445 Sütlüce/Istanbul/TURKEY
Made in TURKEY

1 Қауіпсіздік және қоршаған орта туралы маңызды нұсқаулар және ескертулер 4

Қауіпсіздік техникасының жалпы ережелері 4
 Электр қауіпсіздігі.....5
 Өнім қауіпсіздігі6
 Дұрыс пайдалану7
 Балар қауіпсіздігі7
 Ескі өнімді тастау8
 Орама материалдарын тастау8

2 Құрылғыңыз 9

Жалпы шолу9
 Техникалық сипаттамалары.....9

3 Орнату 10

Орнатудан бұрын.....10
 Орнату және қосу11
 Келешекте тасымалдау13

4 Дайындық 14

Қуатты үнемдеу бойынша кеңестер..... 14
 Алғашқы қолдану..... 14
 Құрылғыны алғаш рет тазалау..... 14

5 Кемпіректі қолдану жолы 15

Пісіру туралы жалпы мәліметтер 15
 Кемпіректерді қолдану..... 16
 Басқару тактасы..... 16

6 Күту мен техникалық қызмет көрсету 25

Жалпы мәліметтер 25
 Пісіру тактасын тазалау..... 25

7 Ақаулықтарды іздеу және жою26

1 Қауіпсіздік және қоршаған орта туралы маңызды нұсқаулар және ескертулер

Бұл бөлім жеке жарақаттан немесе меншіктің зақымдалуынан қорғауға көмектесетін қауіпсіздік туралы нұсқауларды қамтиды.

Бұл нұсқауларды орындамау бүкіл кепілдікті жояды.

Қауіпсіздік техникасының жалпы ережелері

- Бұл жабдықты 8 жастан жоғары балалар және дене, сезу немесе ақыл-ай мүмкіндіктері нашар адамдар жабдықты қауіпсіз пайдалану туралы бақылау немесе нұсқау берілсе және байланысты қауіптерді түсінсе пайдалана алады. Балалар жабдықпен ойнамауы керек. Тазалауды және техникалық қызмет көрсетуді балалар бақылаусыз орындамауы керек.
- Бұл құрылғыны физикалық, сезу және ойлау қабілеттері шектеулі (балаларды қоса), не болмаса тәжірибесі не білімі жоқ адамдар қадағалаумен және құрылғыны пайдалануға байланысты нұсқауларды

бермейінше қолданбауы тиіс.

Қадағалаудағы балалар құрылғымен ойнамауы керек.

- Егер әлдекім өнімді пайдаланса немесе біреуден сатып алса, пайдаланушы нұсқаулығы, өнім жапсырмалары және басқа тиісті құжаттамалар мен бөлшектер онымен бірге берілуі тиіс.
- Орнату және жөндеу жұмыстарын Уәкілетті қызмет көрсету орталығының мамандары ғана орындауы қажет. Уәкілеті жоқ кісілермен орындалған іс рәсімдер нәтижесінде орын алуы мүмкін ақаулықтар үшін өндіруші жауапты емес. Орнату алыднда нұсқауларды мұқият оқып шығыңыз.
- Құрылғы бүлінген болса және көзге көрінетін ақаулықтар болса, құрылғыны іске қоспаңыз.
- Әр пайдаланудан кейін өнімнің функция

тұтқыштарының өшірілуін бақылаңыз.

Электр қауіпсіздігі

- Егер өнімде ақаулық бар болса, рұқсат етілген сервис агенті жөндегенше оны пайдаланбау керек. Электр тогы соғуының қаупі бар!
- Өнімді тек «Техникалық сипаттамалар» бөлімінде көрсетілгендей кернеуі мен қорғанысы бар жерге қосылған розеткаға/желіге қосыңыз. Құрылғыны трансформатормен немесе трансформаторсыз пайдаланып жатқан кезде, жерге қосу орнатылымын білікті электр маманы орындауы қажет. Жергілікті ережелерге сәйкес құрылғыны жерге тұйықтаусыз пайдалану нәтижесінде орын алған кез келген ақаулықтар үшін біздің компания жауапты емес.
- Ешқашан өнімді үстіне су себу немесе құю арқылы жумаңыз! Электр тогы соғуының қаупі бар!
- Орнату, тазалау және жөндеу процедуралары

кезінде өнімді желіден ажырату керек.

- Егер өнімнің қуат қосылымы кабелі зақымдалса, қауіпті болдырмау үшін оны өндіруші, оның сервис агенті немесе сол сияқты білікті адамдар ауыстыруы керек.
- Жабдықты желіден толығымен ажыратуға болатындай орнату керек. Бөлуді құрылыс ережелері сәйкес желілік розетка немесе бекітілген электр қондырғысына бекітілген қосқыш қамтамасыз етуі керек.
- Электр құралдарымен және жүйелерімен орындалатын кез-келген жұмыстарды уәкілетті және білікті кісілер ғана орындауы қажет.
- Ақаулық болған жағдайда құрылғыны өшіріп, оны электр жүйесінен ажыратыңыз. Бұл үшін уйдегі сақтандырғышты өшіріңіз.
- Сақтандырғыш көрсеткіші өніммен үйлесімді екенін тексеріңіз.

Өнім қауіпсіздігі

- АБАЙЛАҢЫЗ: Пайдалану кезінде жабдық пен қолмен жетуге болатын бөліктері қызады. Қыздыру элементтеріне тимеді қадағалау керек. 8 жастан төмен балаларды қадағалау болмаса, ары ұстау керек.
- Серпіліс пен қимыл жылдамдығына әсер ететін ішімдік пен дәрі-дәрмектің әсерінде болғанда құрылғыны пайдаланбаңыз.
- Тағамдарды дайындауда алкогольді ішімдіктерді қосқанда абай болыңыз. Жоғары температурада алкоголь буланып, ыстық беттерге тигенде жануы және өртке алып келуі мүмкін.
- Құрылғы жанына жанғыш заттарды қоймаңыз, себебі, қосулы кезінде бүйірлік беттері қатты қызады.
- Барлық желдеткіш тесіктерінің ашық болғанын қадағалаңыз.
- Жабдықты тазалау үшін бу тазалағыштарын пайдаланбаңыз, өйткені ток соғуы мүмкін.
- АБАЙЛАҢЫЗ: Май бар кемпірікте қадағалаусыз пісіру қауіпті болуы мүмкін және өртке әкелуі мүмкін. ЕШҚАШАН отты сумен өшіруге тырыспаңыз, құрылғыны өшіріңіз, содан кейін жалынды қақпақ немесе өртке төзімді жапқыш сияқты бірдеңемен жабыңыз.
- ЕСКЕРТУ: Әзірлеу процесі қадағалануы керек. Қысқа мерзімді әзірлеу процесі үздіксіз қадағалануы керек.
- АБАЙЛАҢЫЗ: Өрт қаупі бар: пісіру беттерінде заттарды сақтамаңыз.
- АБАЙЛАҢЫЗ: Егер бұт сынған болса, ток соқпауы үшін құрылғыны өшіріңіз.
- Пеш әйнегі сынған жағдайда: Барлық конфоркаларды және электр қыздырғыш элементтерді дереу өшіріп, құрылғыны қуат көзінен ажыратыңыз. Құрылғының бетіне қол тигізбеңіз. Жабдықты пайдаланбаңыз.
- Құрылғы сыртқы таймер немесе қашықтықтан басқару жүйесімен басқаруға арналмаған.
- Пісіру бетіндегі немесе кәстрөл түбіндегі ылғалдылық себебінен жиналған бу қысымы

кәстрөлді жылжытуы мүмкін. Сондықтан, пештің беті мен кәстрөлдердің түбтері әрқашан құрғақ болғанын тексеріңіз.

- АБАЙЛАҢЫЗ: Тек әзірлеу жабдығының өндірушісі жасаған немесе жабдықтың өндірушісі пайдалану нұсқаулығында жарамда деп көрсеткен пісіру тақтасының қорғағыштарын немесе жабдықта кірістірілген пісіру тақтасының қорғағыштарын пайдаланыңыз. Жарамсыз қорғағыштарды пайдалану сәтсіз жағдайларға әкелуі мүмкін.

Өнімде өрт болмауы үшін:

- Ашаның розеткаға ұшқын тумайтындай қосылғанын тексеріңіз.
- Зақымдалған немесе кесілген кабельді, түпнұсқа кабельден басқа ұзартқыш кабельді пайдаланбаңыз.
- Розеткадағы сұйықтық немесе ылғал өнімге тимеуін тексеріңіз.

Дұрыс пайдалану

- Бұл құрылғы тек тұрмыстық қажеттілік үшін өндірілген. Сауда

мақсатында қолданылса, кепілдігі жойылады.

- ЕСКЕРТУ: Бұл құрылғы тек тағамды пісіруге ғана арналған. Оны басқа мақсаттарда, мысалы бөлмені жылыту үшін пайдалануға болмайды.
- Құрылғыны дұрыс пайданланбау себебінен туындаған ақаулықтар үшін өндіруші жауапты емес.

Балар қауіпсіздігі

- АБАЙЛАҢЫЗ: Пайдалану кезінде жетуге болатын бөліктер ыстық болуы мүмкін. Кішкентай балдар алшақ жерде болуы керек.
- Орама материалдары балаларға зиянды болады. Балаларды орама материалдарынан алшақ ұстаңыз. Орама материалдардың барлық бөліктерін қоршаған орта стандарттарына сай тастаңыз.
- Электр жабдықтары балалар үшін қауіпті болып табылады. Іске қосулы болғанда балардың осы өнімнен алшақ болуы қадағалап, олардың өніммен ойнауын болдырмаңыз.

- Жабдықтың үстіне балалардың қол жететін ешқандай зат қоймаңыз.

Ескі өнімді тастау

Қоқыс өнімдерді лақтыру туралы WEEE директивасының талаптарына сәйкестік:



Бұл өнім ЕО WEEE директивасының (2012/19/EU) талаптарына сәйкес келеді. Бұл өнімде коқыс электр және электрондық жабдық (WEEE) жіктеу таңбасы бар. Бұл өнім қайта пайдалануға болатын және қайта өңдеу үшін жарамды жоғары сапалы бөлшектермен және материалдармен жасалған. Қызмет көрсету мерзімі біткенде коқыс өнімді әдеттегі тұрмыстық және басқа коқыстармен бірге лақтырмаңыз. Оны электр және электрондық жабдықтарды қайта өңдеу үшін жинау орталығына апарыңыз. Бұл

жинау орталықтары туралы білу үшін жергілікті билік органдарына хабарласыңыз.

RoHS директивасының талаптарына сәйкестік:

Сіз сатып алған өнім ЕО RoHS директивасының (2011/65/EU) талаптарына сәйкес келеді. Оның құрамында директивада көрсетілген зиянды және тыйым салынған материалдар жоқ.

Орама материалдарын тастау

- Орама материалдары балалар үшін қауіпті. Орама материалдарын балалардың қолы жетпейтін қауіпсіз жерге қойыңыз. Өнімнің орама материалдары қайта өңделетін материалдардан жасалған. Қайта өңделетін қалдық нұсқауларына сәйкес сұрыптаңыз және оларды дұрыс тастаңыз. Оларды қалыпты үй қалдықтарымен бірге тастамаңыз.

2 Құрылғыңыз

Жалпы шолу

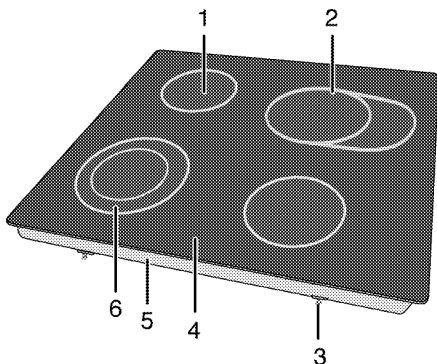

- | | | | |
|---|----------------------------|---|-----------------------------------|
| 1 | Бір контурлы пісіру табасы | 4 | Әйнекті керамикадан жасалған беті |
| 2 | Кеңейтілген пісіру табасы | 5 | Негізгі жабыны |
| 3 | Біріктіру қысқышы | 6 | Екі контурлы пісіру табасы |

Техникалық сипаттамалары

| | |
|--|---|
| Кернеу / жиілік | 220-240 В ~ 50 Гц |
| Жалпы тұтынылатын қуат | 6900 Вт |
| Сым түрі / қимасы | мин. H05V2V2-F 5 x 1,5 мм ² |
| Сыртқы көлемдері (биіктігі / ені / тереңдігі) | 55 мм/580 мм/510 мм |
| Орнату өлшемдері (ені / тереңдігі) | 560 мм/490 мм |
| Жапарғылары | |
| Артқы сол жақ | Бір контурлы пісіру табасы |
| Өлшемі | 140 мм |
| Қуаты | 1200 Вт |
| Алдыңғы сол жақ | Екі контурлы пісіру табасы |
| Өлшемі | 120/210 мм |
| Қуаты | 750/2200 Вт |
| Алдыңғы оң жақ | Бір контурлы пісіру табасы |
| Өлшемі | 160 мм |
| Қуаты | 1500 Вт |
| Артқы оң жақ | Кеңейтілген пісіру табасы |
| Өлшемі | 140/250 мм |
| Қуаты | 1100/2000 Вт |



Құрылғының сапасын жақсарту кезінде техникалық сипаттамалары алдына ала ескертусіз өзгеруі мүмкін.



Бұл нұсқаулықтағы суреттер үлгі ретінде берілген және құрылғының өзінен шамалы өзгешіліктері бар болуы мүмкін.



Құрылғының зат таңбасындағы немесе ілеспе құжаттағы мәндер тиісті стандарттаға сәйкес зертханалық жағдайларда алынған. Бұл мәндер құрылғыны қолдану жағдайларына байланысты өзгеруі мүмкін.

3 Орнату

Құрылғыны күші бар қағидаларға сәйкес білікті маман орнатуы қажет. Әйтпесе, кепілдігі жойылады. Уәкілеті жоқ кісілермен орындалған іс рәсімдер нәтижесінде орын алуы мүмкін ақаулықтар үшін өндіруші жауапты емес.



Орынды және электр қондырғыларын дайындау – тұтынушы жауапкершілігінде.



ҚАУШПІ:

Өнім жергілікті газ және электр нормативтеріне сәйкес орнатылуы тиіс.



ҚАУШПІ:

Орнатпас бұрын, өнімде кемшіліктер жоғына көз жеткізіңіз. Егер болса, оны орнатпаңыз. Зақымданған өнімдер басыңызға қауіп-қатер төндіруі мүмкін.

Орнатудан бұрын

Пісіру тақтасы саудадағы жұмыс үстелі үшін жасалған. Ас бөлме қабырғалары мен жиһазы және құрылғы араларында

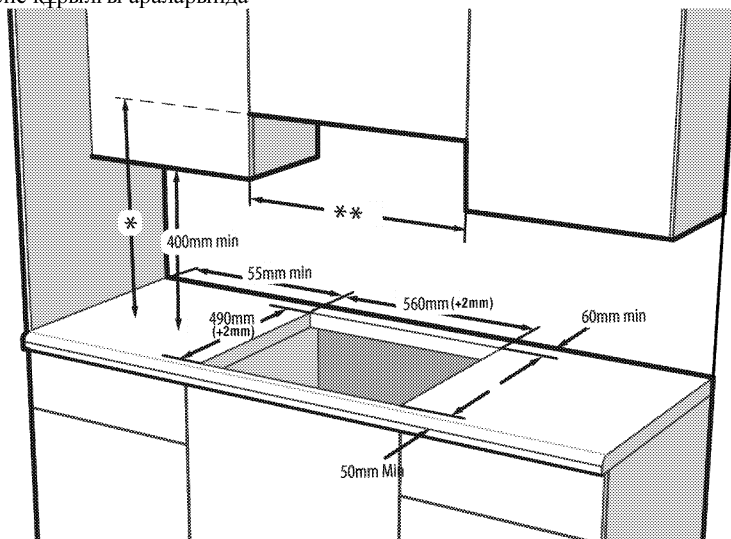

* Сорып алу құралының пайдаланушы нұсқаулығында ұсынылғандай сору құралының ең аз биіктігі

қауіпсіздік аралық қалуы қажет. Суретті қараңыз (өлшемдер мм-де)

- Сонымен қатар, құрылғыны жеке өзін орнатуға болады. Кемпірек беті үстінен ең аз дегенде 750 мм бос кеңістік қалдырыңыз.
- (*) Сорып алу құралы ас бөлме плитасының үстінде орнатылуы қажет болса, орнату биіктігіне қатысты ас бөлме сорып алу құралы өндірушісінің нұсқауларына қараңыз (ең азы 650мм).
- Орама материалдары мен тасымалдау кілттерін шығарып алыңыз.
- Пайдаланылатын беттер, синтетикалық қабатты материалдар және клейлер ыстыққа төзімді (кем дегенде 100 °C) болуы қажет.
- Жұмыс үстелі көлденеңінен тегістеліп, бекітілуі қажет.
- Орнату өлшемдеріне байланысты жұмыс үстелінде кемпірек үшін ойық кесіңіз.

** Жиһаз арасындағы ең аз қашықтық пісіру тақтасының еніне тең болуы керек

Орнату және қосу

- Құрылғыны күші бар нормалар мен ережелерге сәйкес орнату және қосу қажет.



Кемпіректі шеттері немесе бұрыштары өткір жерлерге орнатпаңыз.

Шыны керамикалы бетті сындырып алу қаупі бар!

Электрикалық жалғау

Өнімді «Техникалық сипаттамалары» кестесінде көрсетілгендей қуаты жарамды шағын тізбек үзгішпен қорғалған жерге қосылған розеткаға/желіге қосыңыз. Өнімді трансформатормен бірге немесе онсыз пайдалану кезінде жерге қосу орнатымын білікті электрикке орындатқызыңыз. Біздің компания өнімді жергілікті ережелерге сай жерге қосу орнатымынсыз пайдалануға байланысты туындаған зақымдарға жауапты болмайды.



ҚАУІПТІ:

Құрылғыны қуат берілу жабдығына уәкілетті білікті маман қосуы қажет. Құрылғының кепілдік уақыты дұрыс орнатудан соң ғана басталады. Уәкілеті жоқ кісілермен орындалған іс рәсімдер нәтижесінде орын алуы мүмкін ақаулықтар үшін өндіруші жауапты емес.



ҚАУІПТІ:

Қуат сым қысылған, майысқан немесе бұралған болмауы және құрылғының ыстық беттеріне тиіп тұрмайтындай жерде орналасуы қажет.

Бүлінген қуат сымын білікті электр маманы ауыстыруы қажет. Әйтпесе, электр тоғының соғу, қысқа тұйықталу немесе өрт қаупі бар!

- Желіге жалғау ұлттық нормативтерге сәйкес жасалуы керек.
- Желіден қуаттану мәліметтері өнімнің түр белгісінде көрсетілген деректерге сәйкес болуы қажет. Түр белгісі құрылғының артқы жағында орналасқан.
- Құрылғының қуат беру сымы "Техникалық сипаттамалар" кестесіндегі мәндерге сәйкес келуі қажет.



ҚАУІПТІ:

Электрлі орнату жұмыстарын бастама бұрын, құрылғыны қуат берілу жабдығынан ажыратыңыз. Электр тоғы соғуының қаупі бар!

Қуат сымын қосу



Сым жүргізу барысында ұлттық/жергілікті электр нормативтерін қолданып, тиісті розетка шығысын/желісін және пеш тығынын пайдалану керексіз. Өнім қуатының шектері тығын мен розетка шығысы/желісі тасымалдай алатын токтан тыс болса, өнім бекітілген электр орнатуы арқылы тікелей тығынсыз және розетка шығысынсыз/желісінсіз қосылуы керек.



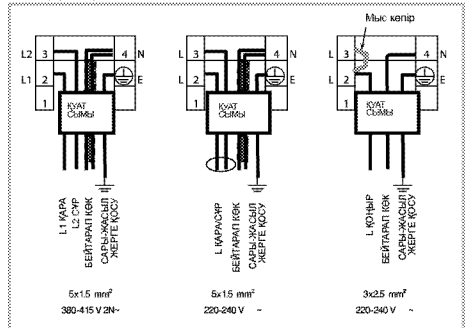

- Токпен жабдықтау құралындағы барлық түйіспелерді ажырату мүмкін болмаса, ажыратқыш құрал ең аз дегенде 3мм түйіспелі санылауымен (балқымалы сактандырғыш, қорғаушы желілік ажыратқыштар, тұйықтаушылар) қосылып, осы ажыратқыш құралының барлық түйіспелері құрылғыға ЭИИ нұсқауларына сәйкес лайықталуы қажет. Осы қағидаларды орындамау құрылғының жұмыс істеуі кезінде ақаулықтар тудырып, кепілдігін жойдыруы мүмкін.

Қосымша қауіпсіздік шарасы ретінде қорғаныстық ажырату құралын пайдалануға кеңес беріледі.

Егер құрылғымен бірге сым жабдықталмаған болса:



- Бір фазалық қосылым үшін** сымдарды төменде көрсетілгендей жалғаңыз:
 - Қоңыр/Қара сым = L (Фаза)

- Көк/Сұр сым = N (Бейтараптық)
 - Жасыл/сары сым = (E)  (Жер)
- » немесе
- Сұр/Қара сым = L (Фаза)
 - Көк/Қоңыр сым = N (Бейтараптық)
 - Жасыл/сары сым = (E)  (Жер)
3. **Екі фазалы қосылым үшін** сымдарды төменде көрсетілгендей жалғаңыз:
- Қоңыр сым = L1 немесе L2 (Фаза 1 немесе Фаза 2)
 - Қара сым = L2 немесе L1 (Фаза 2 немесе Фаза 1)
 - Көк/Сұр сым = N (Бейтараптық)
 - Жасыл/сары сым = (E)  (Жер)
- » немесе
- Қара сым = L1 (Фаза 1)
 - Сұр сым = L2 (Фаза 2)
 - Көк/Қоңыр сым = N (Бейтараптық)
 - Жасыл/сары сым = (E)  (Жер)

Өнімді орнату

1. Темірпеш қақпағын кері аударып тегіс бетке қойыңыз.
2. Пісіру панелін орнату кезінде қаптамада көзделген тығыздағыш төсемді келесі суретте көрсетілгендей, шынының сыртқы шетінен ішінде 1-ден 2 мм-ге дейін қалатынына кепілдік беріңіз.

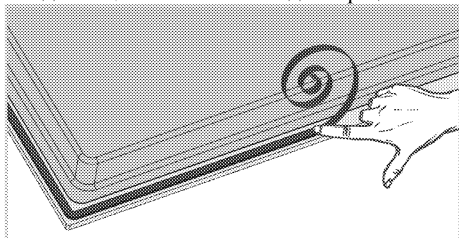

3. Темірпеш қақпағын тұтқыштың үстіне орнатыңыз да, тураланыз.
4. Орнату қысқыштарын пайдаланып темірпеш қақпағын астыңғы қаптамадағы тесіктер арқылы орнатып бекітіңіз.

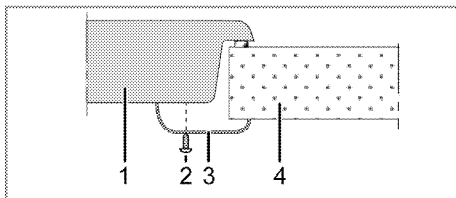

- 1 Темірпеш қақпағы
- 2 Бұрама
- 3 Орнату қысқышы
- 4 Тұтқыш

i Темірпеш қақпағын шкафқа орнату кезінде, жоғарыдағы суретте көрсетілгендей шкафты темірпеш қақпағынан ажыратып тұратын тақтай қойылуы керек. Кірістірілген пештің үстіне орнату кезінде, бұл амалды жасаудың қажеті жоқ.

Мысалы, тартпаға орнатылғандықтан өнімнің астыңғы жағына қол жеткізу мүмкін болса, сол бөлімді ағаш тақтаймен жабу керек.

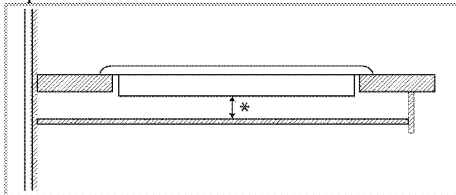

* мин. 15 мм

Артқы көрінісі (жалғау тесіктері)



Төмендегі суретте көрсетілген байланыс саңылауларының орналасуы схемалық болып табылады, өнім үлгісіне байланысты түрленуі мүмкін. Оларды өнімніңіздегі байланыс саңылауларына қарай бекітіңіз.

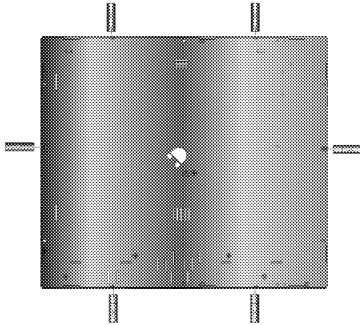

ҚАУІПТІ:

Газ және электр жүйесін зақымдау қаупі бар болғандықтан, қауіпсіздік жағынан алғанда басқа тесіктерге жалғамаған жөн.



ҚАУІПТІ:

Конфорка газ және электрмен жұмыс істейтін құрамдастардан тұрады. Сол себепті конфорка берілген бекіту элементтері мен бұрандалардың көмегімен және нұсқаулықта көрсетілгендей тек бекіту саңылаулары арқылы есептегішке бекітілуі тиіс. Әйтпесе, ол өмір және мүлік қауіпсіздігіне зақым келтіреді.

Соңғы тексеру

1. Өнімді пайдаланыңыз.
2. Функцияларын тексеріңіз.

Келешекте тасымалдау

- Өнімнің бастапқы қорабын сақтап, өнімді соның ішінде тасымалдаңыз. Қораптағы нұсқауларды орындаңыз. Бастапқы қорап болмаса, өнімді көпіршікті орамаға немесе қалың қорапқа салып, тығыздап ораңыз.



Тасымалдау кезінде туындаған болуы мүмкін өнімнің жалпы көрінісінде ешбір зақымның болмауын тексеріңіз.

4 Дайындық

Қуатты үнемдеу бойынша кеңестер

Келесі ақпарат осы құралды қоршаған ортаға зиянсыз жолмен пайдаланып, қуатты үнемдеуге көмектеседі:

- Пісірмей тұрып, мұздатылған тағамдарды ерітіп алыңыз.
- Пісіру үшін қақпағы бар қазандарды/табаларды пайдаланыңыз. Қақпағы жоқ ыдыста пісіру қуаттың тұтынылуын 4 есеге арттыруы мүмкін.
- Тағам әзірленетін қазанның астына сәйкес келетін жанарғыны пайдаланыңыз. Әрдайым тағамдарға сәйкес келетін ыдыс өлшемін қолданыңыз. Ыдыс тағамнан үлкен болса, оны пісіру үшін көбірек қуат кетеді.
- Электр жанарғылармен пісіру кезінде асты тегіс қазандарды пайдаланған жөн. Асты жұқа қазандар ыстықты жақсырақ өткізеді. Тұтынылатын қуаттың 1/3 бөлігін үнемдеуге болады.
- Ыдыстар мен қазандар пісіру аймақтарына сәйкес келуі керек.

Ыдыстардың не қазандардың асты пісіру панелінен кіші болмауы тиіс.

- Пісіру аймақтары мен қазандардың астын таза ұстаңыз. Лас болған жағдайда ыстықтың өткізуі нашарлауы мүмкін.
- Ұзақ пісірілетін тағамдар үшін, пісіру аймағын пісіру аяқталар алдында 5 не 10 минут бұрын өшіріңіз. Панельде қалған қызуды пайдалану арқылы қуатты 20%-ға үнемдеуге болады.

Алғашқы қолдану Құрылғыны алғаш рет тазалау

| | |
|---|---|
|  | Бет кейбір жуғыш заттарды немесе газалағыш заттарды пайдаланғанда бүлінуі мүмкін. Тазалау кезінде қатты жуғыш заттарын, тазалағыш ұнтақтарын/кремдерін немесе кез-келген өткір заттарды пайдаланбаңыз. |
|---|---|

1. Барлық бума материалдарын алып тастаңыз.
2. Құрылғының бетін ылғал матамен немесе губкамен сүртіңіз және матамен құрғатыңыз.

5 Кемпіректі қолдану жолы

Пісіру туралы жалпы мәліметтер



Табаға ешқашан үшген бірінен асырып май құймаңыз. Майды қыздыру кезінде кемпіректі қараусыз қалдырмаңыз. Қатты қызып кеткен май өрт қаупін тудырады. **Өрт болып қалған жағдайда, оны ешқашан сумен өшіруге тырыспаңыз!** Май отқа тиген жағдайда, оны өртке төзімді жапқышпен немесе ылғал матамен жабыңыз. Егер кемпіректі өшіру қауіпсіз болса, оны өшіріп, өрт сөндіру бөліміне хабарласыңыз.

- Тағамдарды қуырудан бұрын, оларды әрқашан жақсылап құрғатып, ыстық майға жайлап салыңыз. Қуырудан бұрын мұздатылған тағамдар толығымен ерітілгеніне көз жеткізіңіз.
- Майды қыздыру кезінде, пайдаланып жатқан ыдысты жаппаңыз.
- Табалар мен кәстрөлдерді тұтқалары қызып кетпеуі үшін тұтқалары кемпірек үстінде тұрмайтындай етіп қойыңыз. Ыдыстарды кемпірек үстіне теңгерімсіз және оңай құлап кететіндей жағдайда қоймаңыз.
- Бос ыдыстарды және кәстрөлдерді пісіру аймағы үстіне қосулы кезінде қоймаңыз. Олар бүлінеді.
- Пісіру аймағын үстінде ыдыстарсыз және кәстрөлдерсіз іске қосу құрылғыны бүлдіреді. Пісіру аймақтарын тағамды пісіру толығымен аяқталған соң өшіріңіз.
- Құрылғының беті ыстық болуы мүмкіндігінен, пластика және алюминий ыдыстарды үстіне қоймаңыз. Бет үстінде кез-келген еріген заттарды дереу тазалаңыз. Мұндай ыдыстарды тағамдарды сақтау үшін де пайдалануға болмайды.
- Жайпақ түпті кәстрөлдер мен ыдыстарды ғана пайдаланыңыз.

- Кәстрөлдер мен табаларға тағамның тиісті мөлшерін салыңыз. Сондықтан, ыдыстардың сыртынан ағып кетуін болдырмау арқылы қажетсіз тазалауды орындау қажет болмайды. Кәстрөлдер мен табалардың қақпақтарын пісіру аймағына қоймаңыз. Кәстрөлдерді пісіру аймағының ортасында тұратындай етіп қойыңыз. Кәстрөлді басқа пісіру аймағына жылжыту қажет болса, оны сырғытпай, көтеріп пісіру аймағына қойыңыз.

Шыны керамикалы кемпіректер туралы кеңестер

- Шыны керамикалы беттер ыстыққа төзімді және жоғары температура өзгешіліктері әсер етпейді.
- Шыны керамикалы беттерді сақтау орны немесе бөлу тақтасы ретінде пайдаланбаңыз.
- Түптері механикалық өңделген кәстрөлдер мен табаларды ғана пайдаланыңыз. Өткір жүздер бетте сызаттар қалдырады.
- Алюминий ыдыстар мен табаларды пайдаланбаңыз. Алюминий шыны керамикалы бетті бүлдіреді.

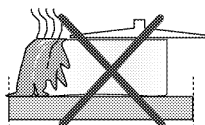

Төгілген сұйықтық шыны керамикалы бетті бүлдіріп, өрт тудырады.

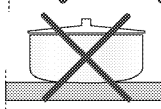

Ойыс немесе дөңгес түпті ыдыстарды пайдаланбаңыз.

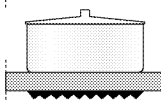

Жайпақ түпті кәстрөлдер мен табаларды ғана пайдаланыңыз. Ыстықты жақсырақ тартады. Кәстрөлдің диаметрі тым кішкентай болса, қуат босқа тұтынылады.

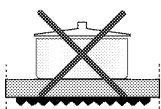

Кемпіректерді қолдану

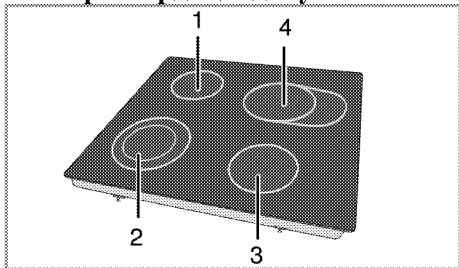

- 1 Бір контурлы пісіру табасы 14-16 см
- 2 Екі контурлы пісіру табасы 12-14/21-23 см
- 3 Бір контурлы пісіру табасы 16-18 см
- 4 Кеңейтілген пісіру табасы 14-16/25-27 см сәйкес жанарғыларда пайдаланылатын ыдыстардың ұсынылатын диаметрлерінің тізімі.



ҚАУІПТІ:

Кемпірек үстіне қандай-да бір заттың түсіп кетуіне жол бермеңіз. Тіпті тұз сауыты секілді кішкентай заттарда кемпіректі бұлдіруі мүмкін.

Шытынаған кемпіректерді пайдаланбаңыз. Су осы шытынаулар арасынан өтіп, қысқа тұйықталуды тудырады.

Құрылғы беті бүлінген жағдайда (мыс, көрінетін шытынаулар), электр тоғының соғуын болдырмау үшін құрылғыны дереу өшіріңіз.



Жылдам қызатын шыны керамиканың кемпіректері қосылған кезде ашық жарық беріп тұрады. Ашық жарыққа тура қарамаңыз.

Басқару тақтасы

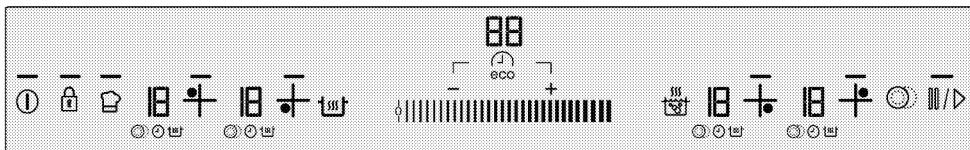

Сипаттамалар

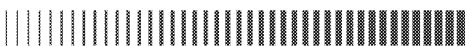

Реттеу аймағы (температура деңгейіне арналған)

- Жарық қажетті түймешіктің жұмыс істеп тұрғанын көрсетеді
- Косу/Өшіру түймешігі
- Түймешіктерді құлптау түймешігі
- Бірнеше бөліктерден тұратын Пісіру аймағын таңдау түймешігі
- Таймерді іске қосу / өшіру түймешігі
- Таймер деңгейін арттыру кілті
- Таймердің деңгейі төмендейтін кілт
- Жылдам қыздыру түймешігі / Көмекші түймешігі
- Жылы ұстау түймешігі
- Токтату түймешігі
- Жады түймешігі



Пісіру аймағын таңдау басқару құрылғылары



Суреттер тек ақпарат алу мақсатында жұмсалған. Сыртқы көріністер мен функциялар пісіру тақтасының үлгісіне байланысты әр түрлі болады.

Пісіру аймағының бейнебеті

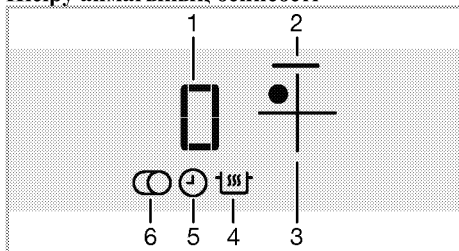

- 1 Температура көрсеткіші (температураның мәні 0 ... 19/ 0 ... 9. (Құрылғы үлгісіне байланысты өзгереді.))
 - 2 Пісіру аймағы шамы
 - 3 Пісіру аймағын таңдау түймешігі
 - 4 Жылы ұстау функциясының белгісі (*)
 - 5 Таймер белгісі
 - 6 Бірнеше бөліктен тұратын пісіру аймағының белгісі (*)
- * Үлгіге байланысты әр түрлі болады.

i Құрылғы тұртпелі басқару тақтасымен басқарылады. Тұртпелі басқару тақтасында жасалған әрбір әрекет дыбыстық сигналмен расталады.

i Басқару тақтасын әрқашан таза және құрғақ ұстаңыз. беттегі ылғалдылық пен кір функцияларға әсер етуі мүмкін

Пісіру тақтасын іске қосу

1. Басқару тақтасындағы "⓪" түймешігін түртіңіз.

"⓪" түймешігінің шамы іске қосылады.

Пісіру тақтасы қолданылуға дайын.

i 20 секунд ішінде әрекет жасалмаса, пісіру тақтасы автоматты түрде Күту режиміне қайта ауысады.

i Кезкелген ("🔒" түймешігі) ұзақ басылғанда, өнім автоматты түрде қауіпсіздік мақсатында өшеді.

Пісіру тақтасын өшіру

1. Басқару тақтасындағы "⓪" түймешігін түртіңіз.

Пісіру тақтасы өшіп, Күту режиміне оралады.

i Пісіру тақтасы өшкеннен кейін пісіру аймағы бейнебетінде пайда болатын "H" немесе "h" және "-" белгілері пісіру аймағының әлі ыстық екенін көрсетеді. Пісіру аймақтары колмен ұстамаңыз.

Сақталған ыстық көрсеткіші

Пісіру аймағы бейнебетінде пайда болатын "H" және "-" белгілері пісіру тақтасының әлі ыстық екенін көрсетеді және тағамды жылы ұстау үшін қолданылады. Бұл белгі кейін "h" және "-" белгілеріне ауысып, пісіру тақтасының шамалы ыстық екенін білдіреді.

i Қуат жоқ болғанда, сақталған ыстық көрсеткіш шамы іске қосылмайды және пайдаланушыға ыстық пісіру аймақтары жайлы ескертпейді. Жұмыс тоқтатылып, пісіру аймақтары суығанға дейін қуат салталған болса, "-" белгісі қажетті пісіру аймағы бейнебетінде пайда болады. Бұл белгі қажетті пісіру аймағы істеп тұрған жағдайда жоқ болады.

Пісіру аймақтарын іске қосу

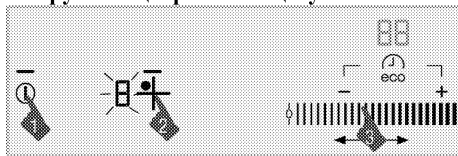

1. Пісіру тақтасын іске қосу үшін, "⓪" түймешігін түртіңіз.
 2. Іске қосу үшін, пісіру аймағының таңдау түймешігін түртіңіз.
- "0" белгісі пісіру аймағы бейнебетінде пайда болып, қажетті пісіру аймағы шамы қосылады.

i 20 секунд ішінде әрекет жасалмаса, пісіру тақтасы автоматты түрде Күту режиміне қайта ауысады.

Температура деңгейін орнату

Реттеу аймағын түртіп немесе сайсағыңызбен аймақ бойымен сырғытып, температура деңгейін "0" және "19" аралығында реттеңіз.

Кейбір үлгілердегі температура деңгейі 1, 2, 3...19, ал басқа үлгілерде 1.1, 2.2, ... 9. болып

табылады. (Құрылғы үлгісіне байланысты өзгереді.)

Пісіру аймақтарын өшіру:

Пісіру аймағын 3 түрлі жолмен өшіруге болады:

1. **Температура деңгейін "0" мәніне дейін төмендету**
Пісіру аймағын өшіру үшін, температура деңгейін "0" мәніне дейін төмендетіңіз.
2. **Қажетті пісіру аймағына қатысты таймер мүмкіндігі арқылы өшіру**
Уақыт аяқталғанда, таймер пісіру аймағына тағайындалған таймер өшеді. "0" немесе "00" мәндері барлық бейнебеттерде көрсетіледі. Пісіру тактасының бейнебетінде "⌚" белгісі жоқ болады.
Уақыт аяқталғанда, дыбыстық сигнал естіледі. Дыбыстық сигналды өшіру үшін, басқару тактасындағы кез келген түймешікті түртіңіз.
3. **Қажетті пісіру аймағы белгісін 3 секунд түртіңіз.**
Өшіру үшін, пісіру аймағы белгісін шамамен 3 секунд түртіңіз.

Жоғары қуат (Көмекші) функциясы

Тез қыздыру үшін, көмекші функциясын қолдануға болады. Дегенмен, бұл функцияны ұзақ уақыт пісіру үрдісіне қолданбаған дұрыс. Көмекші функциясы барлық пісіру аймақтарында қол жетімді емес болуы мүмкін.

Көмекші функциясын тікелей таңдау:

1. Пісіру тактасын іске қосу үшін, "⌚" түймешігін түртіңіз.
2. Пісіру аймағын таңдау түймешіктерін түрту арқылы қажетті пісіру аймағын таңдаңыз.
3. "⌚" түймешігін түртіңіз.
Таңдалған пісіру аймағы жоғарғы қуатпен жұмыс істейді және 3 шам пісіру аймағы бейнебетінде бір уақытта жыпылықтайды. Көмекшінің уақыты аяқталғанда, пісіру аймағы өшеді.

Пісіру аймағы белсенді болғанда,

Көмекші функциясын таңдау:

1. Пісіру аймағы нақты деңгейде кем дегенде 20 секунд жұмыс істегеннен кейін "⌚" түймешігін түртіңіз.

 Пісіру аймағы таңдалған деңгейде кем дегенде 20 секундта өз жұмысын аяқтауы керек.

2. Таңдалған пісіру аймағы жоғарғы қуатпен жұмыс істейді және 3 шам пісіру аймағы бейнебетінде бір уақытта жыпылықтайды. Көмекшінің уақыты аяқталғанда, пісіру аймағы орнатылған температура деңгейіне ауысып, таңдалған температура деңгейі ғана көрсетіледі.

Көмекші функциясын алдын ала өшіру:

Көмекші функциясын кез келген уақытта өшіру үшін, "⌚" түймешігін түртіңіз.

Жылдам қыздыру

Жылдам қыздыру пісіру үрдісіне көмектесетін функция болып табылады. Оны қысқа мерзімде тез қыздыру үшін пайдалануға болады. Барлық пісіру аймақтарында жылдам қыздыру функциясы бар. Бұл функция температура деңгейін алдын ала орнату арқылы жұмыс істейді.

 Жылдам қыздыру функциясын пісіру аймағы іске қосылғаннан және температура деңгейін реттегеннен кейін 20 секунд ішінде орнатуға болады.

Жылдам қыздыру функциясын таңдау:

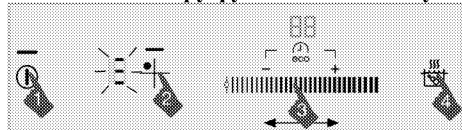

1. Пісіру тактасын іске қосу үшін, "⌚" түймешігін түртіңіз.
2. Пісіру аймағын таңдау түймешіктерін түрту арқылы қажетті пісіру аймағын таңдаңыз.
3. Қажетті температура деңгейін реттеу үшін, реттеу аймағын түртіңіз немесе саусағыңызбен аймақ бойымен сырғытыңыз.
4. "⌚" түймешігін түртіңіз.
Таңдалған пісіру аймағы нақты уақыт аралығында жоғары қуатпен жұмыс істейді (келесі кестені қараңыз). 3 шам мен орнатылған температура мәні пісіру аймағы бейнебетінде бір уақытта көрсетіледі.

- Жылдам қыздыру уақыты аяқталғанда, пісіру аймағы орнатылған температура деңгейіне ауысып, таңдалған температура мәні ғана көрсетіледі.

Кесте: Жылдам қыздыру функциясының жұмыс уақыты

| Температура деңгейі | | Әрекет ету уақытының шегі - секунд |
|---------------------|----|------------------------------------|
| 19 | 9 | |
| 0 | 0 | 0 |
| 1 | 1 | 10 |
| 2 | 1. | 10 |
| 3 | 2 | 20 |
| 4 | 2. | 30 |
| 5 | 3 | 40 |
| 6 | 3. | 47 |
| 7 | 4 | 56 |
| 8 | 4. | 65 |
| 9 | 5 | 75 |
| 10 | 5. | 85 |
| 11 | 6 | 85 |
| 12 | 6. | 25 |
| 13 | 7 | 25 |
| 14 | 7. | 35 |
| 15 | 8 | 35 |
| 16 | 8. | 45 |
| 17 | 9 | 45 |
| 18 | 9. | 10 |
| 19 | - | 10 |



Кейбір үлгілердегі температура деңгейі 1, 2, 3...19, ал басқа үлгілерде 1.1, 2.2, ... 9. болып табылады. (Құрылғы үлгісіне байланысты өзгереді.)

Жылдам қыздыру функциясын өшіру:

Кез келген уақытта Жылдам қыздыру функциясын өшіру үшін,  түймешігін түртіңіз.

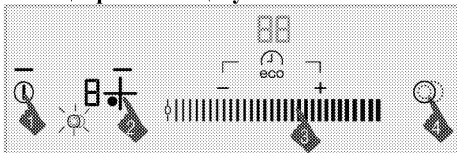

Бірнеше бөліктен тұратын пісіру аймақтарын іске қосу



- Пісіру тактасын іске қосу үшін,  түймешігін түртіңіз.
- Бірнеше бөліктен тұратын пісіру аймағы таң дау үшін, Пісіру аймағын таңдау түймешіктерін түртіңіз.
- Қажетті температура деңгейін реттеу үшін, реттеу аймағын түртіңіз немесе саусағыңызбен аймақ бойымен сырғытыңыз.
- Бірнеше бөліктен тұратын пісіру аймағын іске қосу үшін, басқару тактасындағы  түймешігін түртіңіз.  белгісі қажетті пісіру аймағы бейнебетінде пайда болады.

 Бірнеше бөліктен тұратын пісіру аймағы температура деңгейі "1" және "19" аралығындағы мәнге орнатылған жағдайда ғана пісіру аймағының басты бөлігі үшін орнатылады. Кейбір үлгілердегі температура деңгейі 1, 2, 3...19, ал басқа үлгілерде 1.1, 2.2, ... 9. болып табылады. (Құрылғы үлгісіне байланысты өзгереді.)

Бірнеше бөлікті пісіру аймақтарын өшіру

- Бірнеше бөліктен тұратын пісіру аймағын өшіру үшін, басқару тактасындағы  түймешігін түртіңіз. Қажетті пісіру аймағы бейнебетінде  белгісі жоқ болып, бірнеше бөліктен тұратын пісіру аймағы өшеді. Қажетті пісіру аймағының басты бөлігі орнатылған температура деңгейінде жұмыс істейді.

Құлыпты алу

Құлыпты алу басқару тактасындағы барлық түймешіктердің әрекет етуін 20 секундқа алдын алып, пайдаланушыға қолданыстағы пісіру тактасын тез тазалауға мүмкіндік береді.

Құлыпты алу функциясын іске қосу

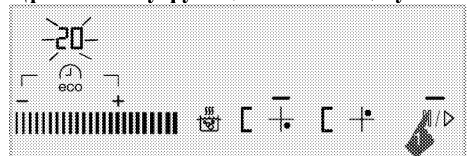

- Пісіру тактасы қосылса, пісіру "|||/B" тактасының уақыт дисплейінде 20 көрсетілгенше басып тұрыңыз.

» "||/▷" косылады және уақыт дисплейінде 20-дан кері саналады. "С" пісіру ауданы дисплейлерінде пайда болады. Басқару тактасындағы келесіден басқа ешбір түймешік сол уақытта жұмыс істемейді: "Ⓛ".

Құлыпты алу функциясын өшіру

Құлыпты алу функциясын өшіру үшін, кез келген түймешікті түртудің керегі жоқ. Пісіру тактасы 20 секундтан кейін дыбыстық сигнал беріп, "||/▷" шамы мен құлыпты алу функциясы автоматты түрде өшеді.



Егер тазалау құлын бұрын болдырмау керек болса, "||/▷" түймесін пісіру ауданы дисплейлерінен "С" жойылғанша басып тұрыңыз.

Балалардан құлыптау

Пісіру тактасы Күту режимінде болғанда, оны Балалардан құлттау функциясы арқылы балалардың пісіру аймақтарына жақындап қалудан сақтай аласыз. Балалардан құлттау функциясы Күту режимінде ғана іске қосылады немесе өшеді.

Балалардан құлттау функциясын іске қосу

1. пісіру тактасы Күту режимінде болғанда, "Ⓛ" түймешігін **екі сигнал дыбысы** естілгенше басып тұрыңыз.

Балалардан құлттау функциясы іске

қосылып, "Ⓛ" түймешігінің шамы өшеді.



Балалардан құлттау функциясы белсенді болғанда кез келген түймешікті бассаңыз, "Ⓛ" түймешігінің шамы жыпылықтайды.

Балалардан құлттау функциясын өшіру

1. Балалардан құлттау функциясы белсенді болғанда, "Ⓛ" түймешігін **сигнал дыбысы** естілгенше басып тұрыңыз.

» Балалардан құлттау функциясы өшіп, "Ⓛ" түймешігінің шамы өшеді.

Түймешіктерді құлттау

Пісіру тактасы жұмыс істеп тұрғанда, қателесіп функциялардың өзгеруін алдын алу мақсатында түймешіктерді құлттау мүмкіндігін іске қосуға болады.

Түймешіктерді құлттау функциясын қосу

1. **Пісіру тактасы істеп тұрғанда**, "Ⓛ" түймешігін **екі сигнал дыбысы** естілгенше басып тұрыңыз.

"Ⓛ" түймешігінің шамы жыпылықтап, барлық пісіру аймақтары құлтталады.



Түймешіктерді құлттау функциясын **әрекет ету режимінде** ғана іске қосуға болады. Түймешіктерді құлттау функциясы белсенді болғанда, "Ⓛ" түймешігі ғана жұмыс істейді. Кез келген басқа түймешікті түрткенде, "Ⓛ" түймешігінің шамы түймешіктерді құлттау функциясының белсенді екенін көрсетеді. Түймешіктер құлтталғанда пісіру тактасы өшірулі болса, түймешіктерді құлттау функциясы пісіру тактасын қайта қосқанда өшіп тұруы керек.

Түймешіктерді құлттау функциясын өшіру

1. "Ⓛ" түймешігін 2 секундтай басыңыз.

Әрекет дыбыстық сигналмен расталады. "Ⓛ" түймешігінің шамы өшіп, басқару тактасының құлпы алынады.

Үнемдеу таймері функциясы

Бұл функция пісіру үрдісіне көмектеседі. Пісіру барысында пештің қасында болудың қажет жоқ. Пісіру аймағы таңдалған уақыт аяқталғанда автоматты түрде өшеді. Бұл функциямен пісірген кезде, пісіру тактасы қуатты автоматты түрде пісіру үрдісінің соңына қарай реттейді және сақталған ыстық арқылы қуатты үнемдеуге мүмкіндік береді.



Таймерді іске қосу

1. Пісіру тактасын іске қосу үшін, "Ⓛ" түймешігін түртіңіз.
2. Пісіру аймағын таңдау түймешіктерін түрту арқылы қажетті пісіру аймағын таңдаңыз.
3. Қажетті температура деңгейін реттеу үшін, реттеу аймағын түртіңіз немесе саусағыңызбен аймақ бойымен сырғытыңыз.
4. Таймерді іске қосу үшін, "eco" түймешігін түртіңіз.

"00" мәні таймер бейнебетінде көрсетіліп, "⌚" белгісі пісіру аймағы бейнебетінде жыпылықтай бастайды.

5. Қажетті ұзақтығы келесіні түртумен орнатыңыз: "▬"/"⊕". Алға жылдам жылжыту үшін, "▬" немесе "⊕" басып тұруға болады.

Нақты уақыт аралығында жыпылықтап болған соң, "⌚" белгісі үнемі жанып тұрады. "⌚" белгісінің жанып тұруы функцияның белсенді екенін білдіреді.

| | |
|--|---|
|  | Таймер қолданыстағы тек пісіру аймақтары үшін орнатылады. |
|  | Таймерді басқа пісіру аймақтарына орнату үшін, жоғарыда сипатталған әрекетті қайталаңыз. |
|  | Пісіру аймағы мен температура мәні тандалмаса, таймерді реттеу мүмкін емес. |
|  | Таймер белсенді болғанда, тандалған пісіру аймағы үшін орнатылған уақыт ғана таймер бейнебетінде көрсетіледі. |

Таймерді өшіру

Орнатылған уақыт аяқталғанда, пісіру тактасы автоматты түрде өшіп, дыбыстық ескерту шығады.

Дыбыстық ескертуді өшіру үшін, кез келген түймешікті басыңыз.

Таймерлерді алдын ала өшіру

Таймерді алдын ала өшіру үшін, пісіру тактасы орнатылған температурада өшкенше жұмыс істеп тұрады.

Таймерді екі түрлі жолмен өшіруге болады:

1-таймерді мәнін "00" мәніне төмендету арқылы өшіру:

1. Өшірілетін пісіру аймағын таңдаңыз.
2. Қажетті пісіру аймағының таймерін таңдап, "⌚" түймешігін түртіңіз.
3. Таймер бейнебетінде "00" пайда болғанша мәнін "▬" түртумен төмендетіңіз. Алға жылдам жылжыту үшін, "▬" басып тұруға болады.

"⌚" белгісі пісіру аймағы бейнебетінде біраз жыпылықтап, ұзаққа өшеді және таймер жоқ болады.

2-таймерді таймер түймешігін 3 секундтай басы арқылы өшіру:

1. Өшірілетін пісіру аймағын таңдаңыз.
2. Қажетті пісіру аймағының таймерін таңдап, "⌚" түймешігін түртіңіз.
3. "⌚" түймешігін шамамен 3 секундтай түртіңіз.

"⌚" белгісі пісіру аймағы бейнебетінде біраз жыпылықтап, ұзаққа өшеді және таймер жоқ болады.

Жылы ұстау функциясы (кез келген үлгілерде)

Бұл функцияны тағамды пісіру үрдісі аяқталғаннан кейін жылы ұстау үшін қолдануға болады. Жылы ұстау функциясы екі түрлі жолмен қолданылуы мүмкін: таймерді орнату және орнатпау арқылы.

Жылы ұстау функциясын таймерді орнатпау арқылы іске қосу

1. Нақты температураға орнатылған және жылы ұстау функциясы қолданылатын пісіру аймағын таңдаңыз.
2. Қажетті пісіру аймағы үшін жылы ұстау функциясын іске қосу үшін, "⌚" түймешігін түртіңіз.

| | |
|---|---|
|  | Пісіру аймағы төмен температурамен жұмыс істей береді. "⌚" және "u" белгілері пісіру аймағы бейнебетінде пайда болады. |
|---|---|

Жылы ұстау функциясын таймерді орнату арқылы іске қосу

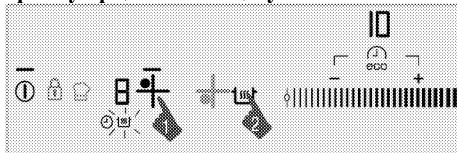

1. Температура мен таймер орнатылған және жылы ұстау функциясы қолданылатын қажетті пісіру аймағын таңдаңыз.
2. Қажетті пісіру аймағы үшін жылы ұстау функциясын іске қосу үшін, "⌚" түймешігін түртіңіз.

"⌚" белгісі пісіру аймағы бейнебетінде пайда болады. пісіру аймағы нақты уақыт аралығында онатылған температурамен жұмыс істейді. Уақыт аяқталғанда, жылы ұстау функциясына ауысып, төмен температурамен жұмыс істеуді бастайды.

"u" белгісі пісіру аймағы бейнебетінде пайда болады.

Жылы ұстау функциясын өшіру

1. Таймер белсенді болса, жылы ұстау функциясы іске қосылған пісіру аймағын таңдаңыз.

Жылы ұстау функциясын өшіру үшін, """" түймешігін түртіңіз.

пісіру аймағы бұрынғы уақытпен және температурамен жұмыс істей береді.

2. Таймер өшірілсе, жылы ұстау функциясы іске қосылған пісіру аймағын таңдаңыз. Жылы ұстау функциясын өшіру мақсатында қажетті температураны онату үшін реттеу аймағын түртіңіз немесе саусағыңызбен аймақ бойымен сырғытыңыз.

Пісіру аймағы жаңа орнатылған температурамен жұмыс істей береді.



Жылы ұстау функциясын болдырмау үшін, "0" түймешігін түртіп, пісіру тақтасын толығымен өшіріңіз.

Токтату функциясы

Токтату функциясын қолданып, пісіру тақтасындағы (таймерден бас) барлық функцияларды біраз токтатуға болады.



Таймер кез келген пісіру аймағына орнатылған болса, ол токтатылған күйде жұмыс істей береді.

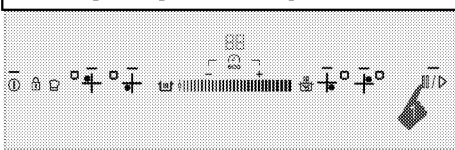

1. Пісіру тақтасы жұмыс істеп тұрғанда, "||/▷" түймешігін түртіңіз.

Барлық белсенді пісіру аймақтарының жұмысын тоқтатады.

2. Барлық токтатылған пісіру аймақтарының жұмысын бұрынғы параметрлермен қайта қосу үшін, "||/▷" түймешігін түртіңіз.

Жады функциясы

Пісіру тақтасы нақты пісіру температурасы мен уақытын жадыда сақтайды. Осы функция арқылы сүйікті тағамды пісіру температурасы мен уақытын сақтай алады.



Тек 1 параметр жадына сақталады. Сақтаған сайын жаңа параметр бұрынғының үстіне сақталып, жадыда соңғы сақтаған параметр қалады.

1. Пісіру тақтасын іске қосу үшін, "0" түймешігін түртіңіз.
2. Пісіру аймағы таңдау түймешіктерін түрту арқылы қажетті пісіру аймағын таңдаңыз.
3. Қажетті температураны реттеу үшін, реттеу аймағын түртіңіз немесе саусағыңызбен аймақ бойымен сырғытыңыз.
4. Сонымен бірге қажетті уақытты реттеңіз.
5. Температура мен уақытты реттеп болған соң, "" белгісін екі ескерту сигналы естілгенше түртіңіз.

"" белгісі қосылып, орнатылған температура мен уақыт жадыда сақталады.

Жадыдағы параметрлерді қолдану

1. Пісіру аймағын таңдау түймешіктерін түрту арқылы қажетті пісіру аймағын таңдаңыз.
2. Температураның мәні "0" болғанда, "" түймешігін ескерту дыбысы естілгенше түртіңіз.

таңдалған пісіру аймағы жадыдағы температура мен уақытқа орнатылып, осы параметрлермен жұмыс істейді.

Әрекет ету уақытының шегі

Пісіру тақтасының басқару тақтасы әрекет ету уақытымен шектелген. Бір немесе бірнеше пісіру аймағы қосылып тұрғанда, пісіру аймағы автоматты түрде нақты уақыт өткен соң өшеді (1-кестені қараңыз). Пісіру аймағына тағайындалған таймер бар болса, таймер бейнебеті де кейінірек өшеді. Әрекет ету уақытының шегі таңдалған температура деңгейіне байланысты болады. Ең ұзақ әрекет ету уақыты осы температура деңгейінде қолданылады.

Пісіру аймағы жоғарыда сипатталғандай автоматты түрде өшкен соң, пайдаланушы оны қайта іске қоса алады.

1-кесте: Әрекет ету уақытының шегі

| Температура деңгейі | | Әрекет ету уақытының шегі - сағат |
|---------------------------------|---------------------------------|-----------------------------------|
| 19 | 9 | |
| 0 | 0 | 0 |
| 1 | 1 | 6 |
| 2 | 1. | 6 |
| 3 | 2 | 5 |
| 4 | 2. | 5 |
| 5 | 3 | 4 |
| 6 | 3. | 4 |
| 7 | 4 | 3 |
| 8 | 4. | 3 |
| 9 | 5 | 2,5 |
| 10 | 5. | 2,5 |
| 11 | 6 | 2 |
| 12 | 6. | 2 |
| 13 | 7 | 1,5 |
| 14 | 7. | 1,5 |
| 15 | 8 | 1 |
| 16 | 8. | 1 |
| 17 | 9 | 0,5 |
| 18 | 9. | 0,5 |
| 19 | - | 0,5 |
| Жоғары қуат (Көмекші) функциясы | Жоғары қуат (Көмекші) функциясы | 10 минут |

Кейбір үлгілердегі температура деңгейі 1, 2, 3...19, ал басқа үлгілерде 1.1, 2.2, ... 9. болып табылады. (Құрылғы үлгісіне байланысты өзгереді.)



Қызып кетуден қорғау

Пісіру тактасында қызып кетуден қорғайтын сенсорлар бар. Әрекетті орындау қызып кету жағдайында бақылануы мүмкін:

- Белсенді пісіру аймағы өшірілуі мүмкін.
- Таңдалған деңгей төмендеуі мүмкін. Дегенмен, бұл жағдай көрсеткіште көрінбеуі мүмкін.

Ақаулық кодтары / ескерту хабарлары және ақаулық көздері
2-кесте:

| Ақаулық себебі | Көрсеткіш | Дисплей |
|--|-----------------------------|----------------------------|
| Екі немесе одан көп түймешік басылған я болмаса тасып кеткен тамақ түймешіктерге түскен. | "E" белгісі жыпылықтайды | Пісіру аймағының бейнебеті |
| Пісіру тактасы қызып кетті | "H" белгісі жыпылықтайды | Пісіру аймағының бейнебеті |
| Аймақты тиісті ыдыс жоқ. | "L" белгісі жанады | Пісіру аймағының бейнебеті |
| Түртпелі басқару жабдығының катесі | "Fх**" белгісі жанады | Таймер бейнебеті |
| Индукциялы құрылғы ақаулығы. | "Eх**" белгісі жанады | Пісіру аймағының бейнебеті |
| Түртпелі түймешік сезімталдығына қатысты ақаулық | "F2" белгісі жанады | Таймер бейнебеті |
| Түртпелі басқарудағы қосылым ақаулығы. | "F3" белгісі жанады | Таймер бейнебеті |
| Индукциялы құрылғы ақаулығы. | "Eх**" белгісі жыпылықтайды | Пісіру аймағының бейнебеті |
| х**: "1,2,...,9" | | |

| | |
|--|--|
|  | <p>Түртпелі басқару тақтасында пайда болуы мүмкін ақаулық хабарлары туралы қосымша ақпарат алу үшін 2-кестені қараңыз. Егер "Fx" және "Ex" хабарлары үнемі көрсетілсе, өкілетті қызмет көрсету агентіне қоңырау шалыңыз.</p> |
|  | <p>Түртпелі басқару тақтасының бетіне қатты бу әсер етсе, басқару жүйесі толығымен өшіп қалып, "E" ақаулық туралы сигналын беруі мүмкін. Сигнал дыбыстары естіледі.</p> |
|  | <p>Түртпелі басқару тақтасының бетін таза ұстаңыз. Қате әрекеттер жасалуы мүмкін.</p> |

6 Күту мен техникалық қызмет көрсету

Жалпы мәліметтер

Құрылғы жиі аралықпен тазаланып тұрса, құрылғының қызмет көрсету мерзімі ұзартылып, ақаулықтар ықтималдығы төмендейді.



ҚАУШПІ:

Қызмет көрсету және тазалау жұмыстарын бастамас бұрын, құрылғыны қуат жүйесінен ажыратыңыз.

Электр тогы соғуының қаупі бар!



ҚАУШПІ:

Тазалауды бастаудан бұрын, құрылғының салқындауына уақыт беріңіз.

Ыстық беттер жануға алып келеді!

- Құрылғыны әрбір пайдаланудан кейін түгелімен тазалап шығыңыз. Осылай тағам қалдықтарын оңай алып тастауға мүмкін болады, бұл құрылғыны келесі жолы пайдаланғанда олардың жануынан сақтайды.
- Құрылғыны тазалау үшін арнайы тазалағыш заттар қажет емес. Пеш есігін тазалау үшін, құрылғыны тазалауға жуу сұйықтығымен жылы су, жұмсақ мата пайдаланыңыз және құрғақ шүберекпен сүртіңіз.
- Әрқашан тазалаудан кейін артық сұйықтық толығымен сүртілгенін және ағындылар дереу құрғатылып сүртілгенін тексеріңіз.
- Құрамында қышқыл немесе хлорид бар жуғыш заттарды тот баспайтын болатты беттерді және тұтқаны тазалау үшін пайдаланбаңыз. Сол бөліктерді тазалап сүрту үшін жұмсақ матаны сұйық (қатты емес) жуғыш затпен пайдаланып, бір бағытта сүртіңіз.



Бет кейбір жуғыш заттарды немесе тазалағыш заттарды пайдаланғанда бүлінуі мүмкін.

Тазалау кезінде қатты жуғыш заттарын, тазалағыш ұнтақтарын/кремдерін немесе кез-келген өткір заттарды пайдаланбаңыз.



Жабдықты тазалау үшін бу тазалағыштарын пайдаланбаңыз, өйткені ток соғуы мүмкін.

Пісіру тақтасын тазалау

Шыны керамикалы бет

Шыны керамикалы бетті (ситалл) тазалағыш зат қалдықтарын қалдырмауға көңіл бөле отырып салқын сумен сүртіңіз, сөйтіп жұмсақ шүберекпен құрғатыңыз. Пісіру тақтасын келесі жолы пайдаланғанда қалдықтар шыны керамикалы бетті бүлдіруі мүмкін.

Шыны керамикалы бетте (ситалл) кеуіп қалған қалдықтарды ешқашан ілгек жүздерімен, болат қырғышпен немесе ұқсас құралдармен тазалауға болмайды. Кальцийлі дақтарды (сары дақтарды) сірке суы немесе лимон шырыны секілді қас кетіргіштің аз мөлшерімен кетіріңіз. Егер беті тым қатты ластанған болса, жуғыш затты жұмсақ матаға құйып, жақсылап сіңгенше күтіңіз. Одан кейін, пісіру тақтасының бетін құрғақ матамен сүртіңіз.



Қою крем немесе шербет секілді қант қосылған тағамдар дереу құрылғы бетінің суығанын күтпей тазалануы қажет. Әйтпесе, шыны керамикалы бет бір жолаға бүлінуі мүмкін.

Уақыт өте құрылғының қаптаулары немесе басқа да беттері шамалы түссіздену мүмкін. Бұл өнімнің жұмысына әсер етпейді. Шыны керамикалы беттің түссізденуі мен дақтануы қалыпты жағдай болып табылады және ақаулық емес.

7 Ақаулықтарды іздеу және жою

Пісіру кезінде су тамшылайды.

- Пісіру кезінде пайда болған бу көтеріліп, құрылғының салқын беттеріне тигенде су тамшыларына айналады. >>> *Бұл ақаулық емес.*

Ысығу мен салқындату кезінде құрылғы металдардың дыбыстарын шығарады.

- Метал бөліктері қызған кезде кеңейіп, дыбыстар шығарады. >>> *Бұл ақаулық емес.*

Құрылғы істемейді.

- Балқығыш тежегіштің ақаулығы бар немесе қосылған. >>> *Тежегіш қоратшасындағы тежегіштерді тексеріңіз. Қажет болса, оларды ауыстырыңыз немесе қосыңыз.*
- Құрылғы ашасы (жерге тұтықталған) розеткаға қосылмаған. >>> *Штепсельдің айырын тексеріңіз.*
- Кемпіректі қайта қосқанда, бейнебет жанбаса >>> *Құрылығыны ажыратқыштан ажыратыңыз. 20 секунд күтіп, қайта қосыңыз.*

Салқындату желдеткіші кемпірек өшірулі болсада, жұмыс істеп тұрады.

- Бұл ақаулық емес. Салқындату желдеткіші пісіру тактасындағы электронды құралдар тиісті температураға дейін салқындағанша істеп тұрады.



Осы бөлімде келтірілген нұсқауларды орындасаңызда ақаулықтарды жоя алмасаңыз, Уәкілетті қызмет көрсету орталығымен немесе құрылғыны сатып алған сату орталығымен хабарласыңыз. Ақаулығы бар құрылғыны өзіңіз жөндемсіз.



Вграден котлон
Ръководство за употреба

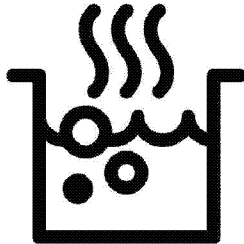

BG

Моля, първо прочетете това ръководство за употреба.

Уважаеми купувачо,

Благодарим ви, че избрахте продукта на фирмата Веко. Надяваме се, че ще получите възможно най-добри резултати от използването на продукта ни, произведен по най-висококачествени и модерни технологии. Затова ви молим да прочетете това ръководство за употреба и всичката го съпътстваща документация внимателно преди да използвате уреда, а след това ги запазете за справка в бъдеще. Ако преотстъпите продукта на друг потребител, то го предайте заедно с ръководството за употреба. Следвайте всички указания и информация в ръководството за употреба.

Помнете, че това ръководство за употреба може да е за няколко модела уреда. Разликите между моделите са уточнени в ръководството.

Обяснение на символите

В това ръководство са използвани следните символи:



Важна информация или полезни съвети за употреба.



Предупреждение за риск за живота или имуществото.



Предупреждение за токов удар.



Предупреждение за риск от пожар.



Предупреждение за гореща повърхност.



Arçelik A.Ş.

Karaağaç caddesi No:2-6
34445 Sütlüce/Istanbul/TURKEY

Made in TURKEY

ТАБЛИЦА НА СЪДЪРЖАНИЕТО

| | | |
|-----------------|---|------------------|
| <u>1</u> | <u>Важни указания и предупреждения за безопасност и опазване на околната среда</u> | <u>4</u> |
| | Обща безопасност..... | 4 |
| | Електрическа безопасност | 5 |
| | Безопасност при използването на продукта | 6 |
| | Предвидена употреба..... | 7 |
| | Безопасност за децата | 8 |
| | Изхвърляне на остарелия продукт | 8 |
| | Изхвърляне на опаковъчните материали | 8 |
| <u>2</u> | <u>Основна информация</u> | <u>10</u> |
| | Общ преглед..... | 10 |
| | Технически спецификации | 11 |
| <u>3</u> | <u>Монтаж</u> | <u>12</u> |
| | Преди монтажа..... | 12 |

| | |
|-----------------------------|----|
| Инсталация и свързване..... | 13 |
| Бъдещо транспортиране..... | 16 |

4 **Подготовка** **17**

| | |
|--------------------------------------|----|
| Съвети за спестяване на енергия..... | 17 |
| Първо ползване | 17 |
| Първоначално почистване на уреда... | 17 |

5 **Как да работите с котлона** **18**

| | |
|-----------------------------------|----|
| Обща информация за готвенето..... | 18 |
| Използване на котлоните..... | 19 |
| Контролен панел..... | 20 |

6 **Поддържане и грижа** **30**

| | |
|-----------------------------|----|
| Обща информация..... | 30 |
| Почистване на котлона | 30 |

7 **Отстраняване на повреди** **32**

1 Важни указания и предупреждения за безопасност и опазване на околната среда

Този раздел съдържа указания за безопасност, които ще ви помогнат да избегнете риска от нараняване или повреда. Неспазването на тези указания прави всякакви гаранции невалидни.

Обща безопасност

- Уредът може да бъде ползват от деца на 8 и повече години и от лица с понижени физически, сензорни и умствени способности или такива без опит и познания, ако те са надзиравани или инструктирани относно употребата на уреда по безопасен начин и са наясно със свързаните с това рискове. Децата не бива да си играят с уреда. Почистването и потребителската поддръжка не бива да бъдат извършвани от деца без надзор.
- Този уред не е предназначен за употреба от лица (включително деца) с намалени

физически, сензорни или умствени способности, както и от такива без опит и знания, освен ако не са наблюдавани и инструктирани за използването на уреда. Децата трябва да се наблюдават, за да не си играят с уреда.

- Ако продуктът е даден на някой друг за лична употреба или употреба втора ръка, ръководството за употреба, етикетите на продуктите и другите, отнасящи се за него документи и части трябва също да се предоставят с него.
- Монтажът и ремонтът на уреда трябва винаги да се извършва от представители на оторизирания сервиз. Производителят не носи отговорност за щети, причинени от поправка извършена от неоторизирани лица, в който случай гаранцията може да стане невалидна. Преди монтажа прочетете

внимателно всички инструкции.

- Не използвайте продукта ако даде дефект или е видимо повреден.
- След всяко ползване проверявайте дали функционалните копчета са изключени.

Електрическа безопасност

- Ако продуктът е повреден, той не бива да се ползва преди да бъде поправен в оторизирания сервиз. Съществува риск от токов удар!
- Свързвайте уреда само към заземен контакт с мощност и защита, посочени в "Технически спецификации" Заземяването трябва да се направи от квалифициран електротехник, като продуктът се ползва със или без трансформатор. Фирмата ни не носи отговорност за проблеми, произтичащи от неправилно заземяване на уреда.
- Никога не мийте продукта като го поливате или пръскате в вода!

Съществува риск от токов удар!

- Продуктът трябва да е изключен по време на монтаж, поддръжка, почистване и ремонт.
- Ако захранващият кабел на уреда е повреден, трябва да се поправи от производителя, негов сервизен представител или квалифициран техник с цел да се избегне всякакъв риск.
- Уредът трябва да е монтиран така, че да може напълно да се изключи от мрежата. Разделянето трябва да се осигурява или от щепсел, или от превключвател, монтиран във фиксираната електрическа инсталация, съгласно строителните наредби.
- Всяка манипулация по електрическите съоръжения и системи може да се извършва само от оторизирани и квалифицирани лица.
- В случай на каквато и да е повреда, изключете продукта и го изключете от захранването. За да

направите това, изключете бушонна вкъщи.

- Проверете дали напрежението на бушонна е съвместимо с продукта.

Безопасност при използването на продукта

- **ПРЕДУПРЕЖДЕНИЕ:**

Уредът и досегаемите му части се нагряват при употреба. Трябва да се внимава да не се докосват нагряните елементи.

Децата под 8-годишна възраст трябва да се държат далеч от уреда освен ако не са надзиравани постоянно.

- Никога не използвайте продукта ако сте под влиянието на алкохол и/или други опияняващи вещества.
- Внимавайте, когато в съдовете си имате алкохолни напитки. Алкохолът се изпарява при високи температури и може да предизвика пожар при възпламеняване от допира с горещата повърхност.
- Не поставяйте никакви леснозапалими материали в близост до продукта, тъй

като може да се нагорещи отстрани по време на употреба.

- Дръжте всички вентилационни отвори отпушени.
- Не използвайте парочистачки за почистван на уреда, тъй като това може да предизвика токов удар.
- **ПРЕДУПРЕЖДЕНИЕ:** Безнадзорно готвене с мазнина върху котлона е опасно и може да доведе до пожар. НИКОГА не се опитвайте да изгасите възникнал пожар с водаю вместо това изключете уреда и покрийте пламъка с капак или противопожарно одеало.
- **ВНИМАНИЕ:** Процесът на готвене трябва да се наблюдава. Процес на готвене с кратка продължителност трябва да се наблюдава непрекъснато.
- **ПРЕДУПРЕЖДЕНИЕ:** Опасност от пожар: Не съхранявайте никакви предмети върху готварските повърхности.
- **ПРЕДУПРЕЖДЕНИЕ:** Ако повърхността е напукана,

изключете уреда за да избегнете риска от токов удар.

- В случай, че плочата на котлона се счупи:
Изключете веднага всички горелки и всички електрически нагревателни елементи и изолирайте уреда от захранването. Не докосвайте повърхността на уреда. Не използвайте уреда.
- Уредът не е предназначен за работа чрез управление от външен таймер или отделно дистанционно управление.
- Парното налягане, което се наслабва в следствие на влагата по повърхността на котлона или върху дъното на тенджерата може да накара тенджерата да подскочи. Затова се уверете, че повърхността на плота и дъното на съдовете винаги са сухи.
- **ПРЕДУПРЕЖДЕНИЕ:**
Използвайте само предпазители за котлони, проектирани от производителя на

готварския уред или такива, които са указани от производителя в инструкциите за употреба на уреда, или предпазители, вградени в уреда. Употребата на неподходящи предпазители за деца може да доведе до злополука.

За надежността на пламъка на продукта;

- Щепселът трябва да е наместен в контакта, така че да не излизат искри.
- Не използвайте повреден, срязан или удължен кабелю използвайте само оригиналния кабел на уреда.
- Щепселът не бива да се включва в контакта ако е намокрен или влажен.

Предвидена употреба

- Този продукт е предвиден за битова употреба. Употребата му за търговски цели не е допустима.
- **ВНИМАНИЕ:** Този уред е предназначен само за готварски цели. Той не бива да се използва за

други цели, като Например отопляване на стаята.

- Производителят не носи отговорност за щети, причинени от неправилна употреба.

Безопасност за децата

• **ПРЕДУПРЕЖДЕНИЕ:**

Външните части на уреда може да се нагорещят при употреба. Малките деца трябва да се държат далеч от уреда.

- Опаковъчните материали са опасни за децата. Дръжте далеч от децата опаковъчните материали. Изхвърлете всички части от опаковката по природосъобразен начин.
- Електрическите уреди са опасни за децата. Дръжте децата далеч от уреда по време на работа и не им позволявайте да си играят с него.
- Не поставяйте върху уреда предмети, които децата може да опитат да достигнат.

Изхвърляне на остарелия продукт

Съвместимост с WEEE Директива за ихвърляне на отпадъчни продукти:



Продуктът отговаря на изискванията на директивата на ЕС за ихвърляне на отпадъчни продукти (2012/19/EU). Този продукт носи класификационен символ за отпадъчно електрическо и електронно оборудване (WEEE). Продуктът е произведен от висококачествени части и материали, които могат да се използват повторно и са подходящи за рециклиране. Не изхвърляйте уреда заедно с обикновените битови и други отпадъци в края на оперативния му живот. Занесете го в събирателния център за рециклиране на електронно и електрическо оборудване. Обърнете се към местните власти за повече подробности относно тези събирателни центрове.

Съвместимост с директивата за ограничаване на употребата на определени опасни вещества:

Закупеният от вас продукт отговаря на изискванията на директивата за ограничаване на употребата на определени опасни вещества на ЕС (2011/65/EU). Той не съдържа никой от вредните и забранени материали, описани в Директивата.

Изхвърляне на опаковъчните материали

- Опаковъчните материали са опасни за децата. Дръжте опаковъчните материали на безопасно място, извън достъпа на деца. Опаковъчните материали на

продукта са изработени от преработваеми материали. Изхвърлете ги по подходящ начин и сортирайте в съответствие с

указанията за рециклиране на отпадъци. Не ги изхвърляйте с нормалните битови отпадъци.

2 Основна информация

Общ преглед

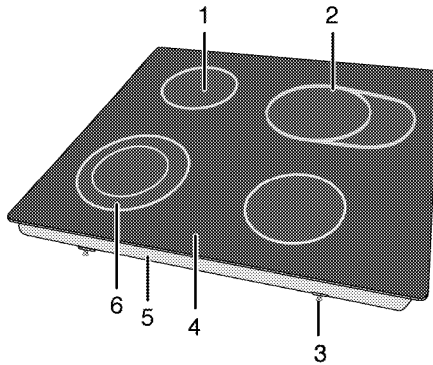

- | | | | |
|---|----------------------------------|---|-----------------------------------|
| 1 | Готварска плоча с един прекъсвач | 4 | Стъклокерамична повърхност |
| 2 | Удължена готварска плоча | 5 | Капак на базата |
| 3 | Монтажна скоба | 6 | Готварска плоча с двоен прекъсвач |

Технически спецификации

| | |
|---|--|
| Волтаж/честота | 220-240 V ~ 50 Hz |
| Обща консумация на енергия | 6900 W |
| Кабел тип/сечение | мин. H05V2V2-F 5 x 1,5 мм ² |
| Външни размери (височина/ширина/дълбочина) | 55 мм/580 мм/510 мм |
| Монтажни размери (ширина/дълбочина) | 560 мм/490 мм |
| Горелки | |
| Заден ляв | Готварска плоча с един прекъсвач |
| Размер | 140 мм |
| Мощност | 1200 W |
| Преден ляв | Готварска плоча с двоен прекъсвач |
| Размер | 120/210 мм |
| Мощност | 750/2200 W |
| Преден десен | Готварска плоча с един прекъсвач |
| Размер | 160 мм |
| Мощност | 1500 W |
| Заден десен | Удължена готварска плоча |
| Размер | 140/250 мм |
| Мощност | 1100/2000 W |

i Техническите спецификации може да бъдат променени без предупреждение с цел подобряване качеството на продукта.

i Фигурите в това ръководство са схематични и може да не съвпадат точно с вашия продукт.

i Стойностите посочени върху етикетите на продукта или в прдружителната документация са получени в лабораторни условия при спазване на съответните стандарти. Тези стойности може да варират в зависимост от условията на работа и околната среда на продукта.

3 Монтаж

Продуктът трябва да се монтира от квалифициран специалист в съответствие с текущите законови разпоредби. В противен случай гаранцията става невалидна. Производителят не носи отговорност за щети, причинени от поправка извършена от неоторизирани лица, в който случай гаранцията може да стане нева.

 Подготовка на мястото и свързването на електричеството продукта са отговорност на клиента.

 Уредът трябва да бъде монтиран в съответствие с всички местни наредби относно газовите и/или електрически уреди.

 Преди монтажа, разгледайте продукта за видими дефекти. Ако има такива, то не го монтирайте. Повредените продукти водят до риск за безопасността.

Преди монтажа

Плотът е проектиран за монтиране в търговските кухненски плотове. От уреда до стените и мебелировката

трябва да се остави обезопасителна дистанция. Вижте фигурата (стойностите са в мм).

- Оставете минимално разстояние от 750 мм над повърхността на котлоните.
- (*) Ако над печката ще бъде монтиран абсорбатор, направете справка с указанията на производителя за височината на монтиране. Ако не е определен какъвто и да е размер в ръководството за аспиратора, тази височина трябва да бъде най-малко 650 mm.
- Премахнете опаковъчните материали и транспортните заключалки.
- Използваните повърхности, синтетични ламинати и лепила трябва да са топлоустойчиви (минимум 100 °C).
- Кухненският плот трябва да е в неподвижно хоризонтално положение.
- По монтажните размери намалете отвора на кухненския плот за котлона.
- Този продукт е устройство от клас 3 в съответствие със стандарт EN 30-1-1.

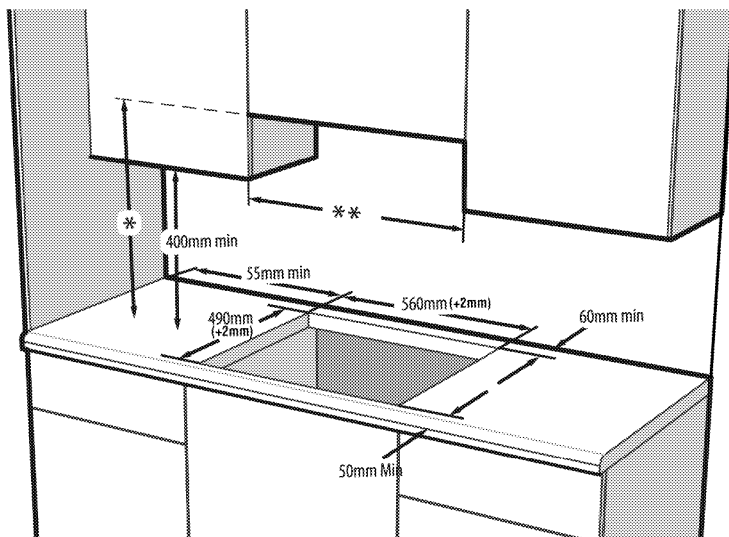

- * Минимална височина на екстрактора съгласно препоръчаното в ръководството за употреба на абсорбатора. Ако не се препоръчва в ръководството за употреба на аспиратора, тази височина трябва да бъде най-малко мин. 650 mm.
- ** Минималното разстояние между двата корпуса трябва да се равнява на широчината на плота с котлоните

Инсталация и свързване

- Уредът трябва да бъде инсталиран и свързан в съответствие с установените правила за монтажа.

i Не монтирайте уреда на места с остри ръбове и ъгли. Съществува риск от счупване на стъклокерамичната повърхност!

Свързване към електричеството

Свържете продукта към заземен електрически контакт чрез миниатюрен верижен прекъсвач с подходящ капацитет, както е посочено в таблицата „Технически

спецификации“. Заземяването трябва да се направи от квалифициран електротехник, като продуктът се използва със или без трансформатор. Фирмата не носи отговорност за щети, причинени от употребата на продукта без направено заземяване на инсталацията в съответствие с местните разпоредби.



Уредът трябва да бъде свързан към електрическата мрежа от оторизирано и квалифицирано лице. Периодът на гаранцията на уреда започва едва след правилен монтаж. Производителят не носи отговорност за щети, причинени от поправка извършена от неоторизирани лица.

! Захранващият кабел не бива да се защищава, прегъва или да допира горещите части на уреда.

Повреденият захранващ кабел трябва да се замени от квалифициран електротехник. В противен случай съществува риск от токов удар, късо съединение или пожар!

- При свързването трябва да се спазват държавните наредби.
- Данните на захранването трябва да отговарят на данните, описани върху етикета на уреда. Етикетът с данни се намира в гнездото в задната част на продукта.
- Захранващият кабел на уреда трябва да отговаря на стойностите в таблица "Технически спецификации".

! Преди да започнете каквато и да е работа по електрическата инсталация, изключете уреда от захранването. Съществува риск от токов удар!

Свързване на захранващия кабел

i При окабеляване е необходимо да прилагате националните/местни разпоредби и да използвате подходящи контакти и щепсели за фурната. В случай, че ограниченията за продукта са извън възможностите на щепсела и контакта, продуктът трябва да се свърже с фиксирана електрическа връзка директно, без да се използва щепсел и контакт.

1. Не може да разкачите всички полюси на електрозахранването, трябва да свържете дисконектор с поне 3 мм контактно разстояние

(бушони, обезопасяващи прекъсвачи, контактори) и всички полюси на дисконектора трябва да са близо до (не над) уреда в съответствие с директивите на ИЕЕ. Неспазването на тези указания може да доведе до проблеми в работата на уреда, както и да направят гаранцията му невалидна.

Препоръчва се допълнителна защита чрез прекъсвач на остатъчния ток.

Ако с продукта е доставен кабел:

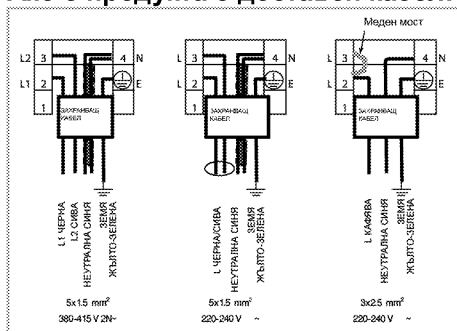

2. За еднофазна връзка, свържете жиците както е показано по-долу:

- Кафяв/черен кабел = L (Фаза)
- Син/сив кабел = N (Нула)
- Зелен/жълт кабел = (E)  (заземен)

» или

- сив/черен кабел = L (Фаза)
- Син/Кафяв кабел = N (Нула)
- Зелен/жълт кабел = (E)  (заземен)

3. За двуфазна връзка, свържете жиците както е показано по-долу:

- Кафяв кабел = L1 или L2 (Фаза1 или Фаза2)
- Черен кабел = L2 или L1 (Фаза 2 или Фаза1)
- Син/сив кабел = N (Нула)
- Зелен/жълт кабел = (E)  (заземен)

» или

- Черен кабел = L1 (Фаза 1)
- Сив кабел = L2 (Фаза 2)
- Син/Кафяв кабел = N (Нула)
- Зелен/жълт кабел = (E)  (заземен)

Монтаж на продукта

1. Обърнете плота с лицето надолу и го поставете върху плоска повърхност.
2. Когато монтирате плота, поставете уплътнителя, който е предоставен в пакета, около плота, както е показано на следващите картинки, като се уверите, че остава 1 до 2 мм навътре от външния ръб на стъклото.

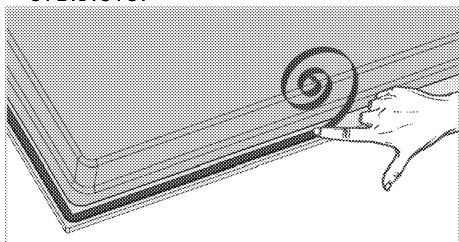

3. Поставете плота върху тезгяха и го подравнете.
4. Като ползвате монтажните скоби, закрепете плочата като наместите в отворите на долната кутия.

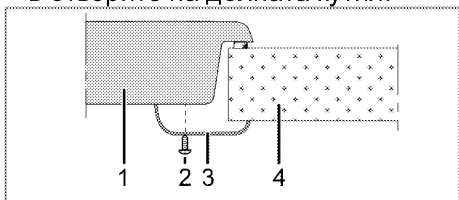

- 1 Плот
- 2 Винт
- 3 Монтажна скоба
- 4 Тезгях

i При монтиране на плота в шкаф, той трябва да се отдели от шкафа с монтиране на рафт, както е показано на горната фигура. Това не е необходимо при монтиране върху вградена фурна.

Например, ако дъното на продукта може да бъде докоснато след като е монтирано в чекмедже, този участък трябва да се покрие с дървена плоскост.

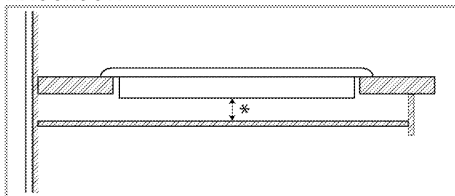

* мин. 15 мм

Изглед отзад (изходи за свързване)

i Местоположението на отворите за свързване на долната фигура са схематични и могат да варират в зависимост от модела на продукта. Фиксирайте ги в съответствие с отворите за свързване на продукта.

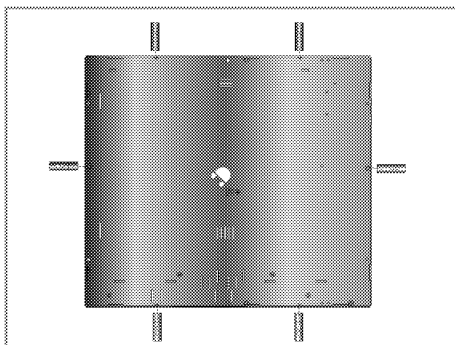

! По отношение на безопасността не е добре да правите свързването към различни дупки, тъй като това може да увреди газвата и електрическата система.

! Котлонът съдържа компоненти, които работят с газ и електричество. Поради тази причина трябва да се поставя само на плотове през отворите за фиксиране, като се използват само доставените захващащи елементи и винтове по показания в настоящото ръководство начин. В противен случай ще представлява опасност за живота и собствеността.

Лесен монтаж: Някои модели се доставят с монтирани пружини и уплътнително уплътнение, прикрепени към продукта. За тези модели игнорирайте монтажните пружини и инструкциите за монтиране на скоби, описани в ръководството. Поставете продукта директно в мястото, където ще бъде

поставен, както е показано на фигурата по-долу. За тези модели разгледайте измерванията на ширината и дълбочината, написани в ръководството за потребителя, като 10 mm повече.

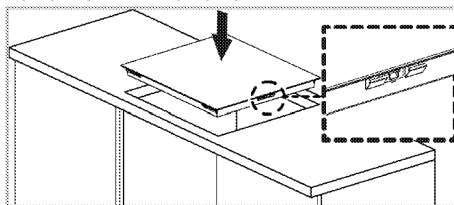

Финална проверка

1. Работа с продукта
2. Проверете функциите.

Бъдещо транспортиране

- Запазете оригиналния кашон на продукта и го пренасяйте в него. Следвайте указанията върху кашона. Ако не сте запазили оригиналния кашон, опаковайте уреда в найлон с мехурчета и го залепете плътно.
- i** Огледайте продукта отвън за евентуални повреди при пренасянето.

4 Подготовка

Съвети за спестяване на енергия

Следващата информация ще ви помогнат да използвате електроуредата по екологичен начин и да спестявате електроенергия:

- Размразете замразените храни преди да ги сготвите.
- За готвене използвайте съдове с капацитет. Ако готвите без капак, консумацията на енергия се увеличава до 4 пъти.
- Изберете горелката, която е най-подходяща за размера на дъното на съда, който използвате. Винаги избирайте подходящия размер тенджерата за яденето, което ще приготвяте. По-големите тенджери харчат повече енергия.
- При готвене на електрически котлони дъното на съдовете трябва да е равно. Тенджерите с дебело дъно осигуряват по-добър топлообмен. Може да спестите до 1/3 електроенергия.
- Съдовете и тенджерите, които използвате, трябва да са съвместими с котлоните. Дъното на съдовете или тенджерите трябва да е по-малко от котлона.
- Поддържайте зоните за готвене и дъното на тенджерите чисти.

Наслаганията от мръсотия намаляват проводимостта между зоните за готвене и дъното на тенджерата.

- При по продължително готвене, изключете зоната за готвене 5-10 минути преди края на времето за готвене. Може да спестите до 20% електроенергия при ползване на остатъчната топлина.
- Информацията за енергийната ефективност съгласно ЕС 66/2014 може да бъде намерена на фиша на продукта, предоставен с продукта.

Първо ползване

Първоначално почистване на уреда

-  Повърхността може да се повреди от някои почистващи препарати и материали. Не използвайте агресивни почистващи препарати, прахообразни/кремообразни препарати или остри предмети при почистването.

1. Премахнете всички опаковъчни материали.
2. С мокър парцал или гъба забършете всички повърхности и подсушете.

5 Как да работите с котлона

Обща информация за готвенето



Никога не пълнете тигана с олио над 1/3 от обема му. Не оставяйте котлона без наблюдение когато нагривате олио.

Пренагрятата мазнина води до риск от пожар. **Никога не опитвайте да потушите евентуално възникнал пожар с вода!** Ако олиот се подпали, го покрийте с противопожарно одеало или влажен парцал..

Изключете котлона ако това не представлява опасност и се обадете в пожарната.

- Преди пържене на хранителни продукти, винаги ги подсушавайте добре и ги поставяйте внимателно в нагорещената мазнина. Замразените храни трябва да се размразят напълно преди пържене.
- Не покривайте съда в който загревате олио.
- Поставяйте тиганите и тенджерите по такъв начин, че дръжките им да не изложени на горещината от котлона. Не поставяйте небалансирани и лесно накланящи се съдове върху котлона.
- Не поставяйте празни съдове и тенджери във включените зони за готвене. Това може да ги повреди.
- Пускането на зона за готвене без поставяне на съд или тенджера отгоре ще повреди уреда. Изключете зоните за готвене след приключване на готвенето.
- Не поставяйте пластмасови и алуминиеви съдове върху уреда

тъй като повърхността му може да бъде нагорещена.

Разтопени вещества от такъв вид трябва да се почистват незабавно. Тези съдове не бива да се използват и за съхранение на храна.

- Използвайте само тенджери и съдове с плоско дъно.
- Поставяйте съразмерно количество ядене в тенджерите и тиганите. По този начин ще си спестите излишното чистене на преляло ядене.

Не поставяйте капаците на тенджерите и тиганите в зоните за готвене.

Поставяйте тенджерите така, че да са центрирани върху зоните за готвене. Ако желаете да преместите тенджерата върху друга зона за готвене, я повдигнете и преместете вместо да я плъзгате.

Съвети за стъклокерамичните котлони

- Стъклокерамичната повърхност е топлоустойчива и не се влияе от големи температурни разлики
- Не използвайте стъклокерамичната повърхност като място за съхранение на продукти или като дъска за рязане.
- Използвайте само тенджери и тигани с равни дъна. Острите ръбове издраскват повърхността.
- Не използвайте алуминиеви съдове и тенджери. Алуминият поврежда стъклокерамичната повърхност.

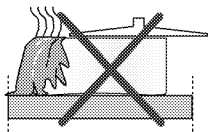

Разлятото ядене може да повреди стъклокерамичната а повърхност и да предизвика пожар.

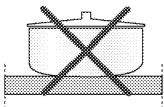

Не използвайте съдове с вдлъбнато или изпъкнало дъно.

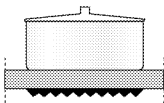

Използвайте само тенджери и тигани с равни дъна. Те осигуряват по-добър топлообмен. Ако диаметърът на тенджерата е втърде малък се похабява енергия.

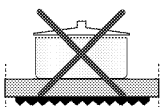

Използване на котлоните

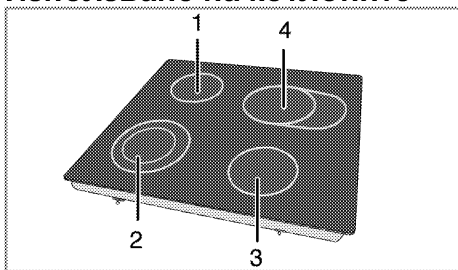

- 1 Готварска плоча с един прекъсвач 14-16 см
- 2 Готварска плоча с двоен прекъсвач 12-14/21-23 см
- 3 Готварска плоча с един прекъсвач 16-18 см

- 4 Удължена готварска плоча 14-16/25-27 см е списък на препоръчителните диаметри на съдовете, които следва да бъдат използвани със съответните котлони.



Внимавайте върху плочата да не падат предмети. Дори малки предмети от рода на солница могат да я повредят. Не използвайте плочата ако е напукана. Водата може да протече през тези пукнатини и да предизвика късо съединение.

В случай на видима повреда на повърхността (напр. видими пукнатини), изключете незабавно уреда за да намалите до минимум риска от токов удар.



Бързонагряващите стъклокерамични котлони излъчват ярка светлина когато са включени. Не се взирайте в ярката светлина.

Контролен панел

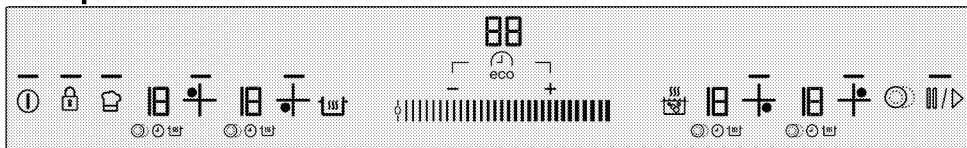

Спецификации



Регулираща зона (за настройка на температурното ниво)

— Светлина, обозначаваща, че съответното копче функционира



Бутон Вкл / Изкл



Копче за заключване на клавиатурата



Копче за избор на мултисегментна зона за готвене



Копче за активиране / деактивиране на таймера



Ключ за увеличаване на таймера



Ключ за намаляване на нивото на таймера



Копче за бързо нагряване / Копче Бустър



Копче за поддържане на яденето топло



Ключ стоп



Копче памет



Контролери за избор на зона за готвене



i Графиките и фигурите са само с информационна цел. Реалният вид на дисплея и функциите може да варират в зависимост от модела на печката.

Дисплей на зоната за готвене

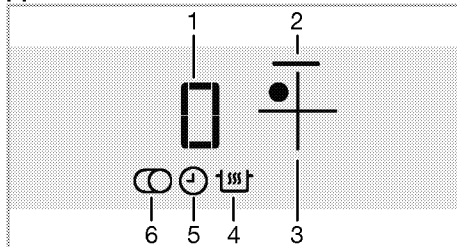

- 1 Температурен индикатор (температурна настройка 0 ... 19/ 0 ... 9. (Варира в зависимост от модела на уреда.))
 - 2 Светлина на зоната за готвене
 - 3 Копче за избор на зона за готвене
 - 4 Символ на функцията поддържане яденето топло (*)
 - 5 Символ таймер
 - 6 Копче за избор на мултисегментна зона за готвене (*)
- * Варира в зависимост от модела.

i Този уред се контролира от контролен панел с едно докосване. Всяко действие, което извършвате върху панела за контрол с едно докосване, се потвърждава от звуков сигнал.

i Поддържайте контролния панел винаги чист и сух. Влажната и замърсена повърхност може да доведе до проблеми във функционирането.

Включване на котлоните

1. Докоснете копче "ⓘ" на контролния панел.

Лампичката на копче "ⓘ" светва.

Котлоните са готови за употреба.

i Ако в рамките на 20 секунди не бъде извършено никакво действие, котлоните автоматично преминават в режим на готовност.

i Когато даден ключ (ключ "🔒") е натиснат за продължителен период от време, уредът се изключва автоматично с цел безопасност.

Изключване на котлоните

1. Докоснете копче "ⓘ" на контролния панел.

Котлоните се изключват и се връщат в режим на готовност.

i Символ "H" или "h", а след това "-.", появяващи се върху дисплея на зоната за готвене след изключването на котлоните обозначават, че зоната за готвене е все още гореща. Не докосвайте зоните за готвене.

Индикатор на остатъчната топлина

Символ "H" и след това "-.", появяващи се на дисплея на зоната за готвене обозначават, че котлоните са все още горещи и могат да бъдат ползвани за поддържане топло малко количество храна.

Символът скоро преминава във "h" и "-.", което обозначава по-слаба нагорещеност.

i При прекъсване на захранването, индикаторът на остатъчната топлина не свети и не предупреждава за нагорещени зони за готвене. Ако токът спре и дойде отново преди зоните за готвене да са се охладили, на дисплея на съответната зона за готвене се появява "-.". Този символ изчезва при пускане на съответната зона за готвене.

Включване на зоните за готвене

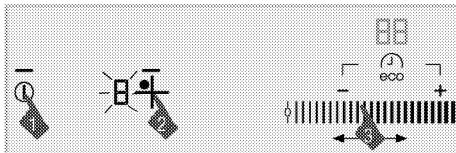

1. Докоснете копче "ⓘ" за да включите котлоните.

2. Докоснете копчето за избор на желаната от вас зона.

На дисплея за зоната за готвене се появява "0", а лампичката на съответната зона за готвене светва.

i Ако в рамките на 20 секунди не бъде извършено никакво действие, котлоните автоматично преминават в режим на готовност.

Настройка на температурното ниво

Чрез докосване на зоната за регулиране или плъзгане на пръста ви по зоната, регулирайте температурното ниво на ниво между "0" и "19".

Нивото на температурата е 1, 2, 3 ... 19 при някои модели, докато е 1,1, 2,2 ... 9. на някои други. (Варира в зависимост от модела на уреда.)

Изключване на зоните за готвене:

Дадена зона за готвене може да бъде изключена по 3 различни начина:

1. Чрез понижаване на

температурното ниво до "0"

Може да изключите зоната за готвене чрез понижаване на температурното ниво до "0".

2. Чрез изпозване на таймер опцията за изключване на желаната зона за готвене

След изтичане на времето, таймерът ще изключи зоната за готвене, за която е настроен. На всички дисплеи се появява "00" или "00". Символ "⌚" изчезва от дисплея на котлоните.

След изтичане на времето се чува звуков сигнал. Докоснете кое да е копче на контролния панел за да изключите звуковия сигнал.

3. Чрез докосване на съответния символ на зоната за готвене за 3 секунди.

Докоснете символа на зоната за готвене, която желаете да изключите за около 3 секунди.

Функция силно нагриване (Бустър)

Може да използвате бустър функцията за бързо нагриване. Тази функция обаче не се препоръчва за продължително готвене. Функция бустър може да не е налична във всички зони за готвене.

Директно избиране на бустъра:

1. Докоснете копче "⌚" за да включите котлоните.
2. Изберете желаната зона за готвене с докосване на копчетата за избор на зона.

3. Докоснете копче "🔥".

Избраната зона за готвене работи на максимална мощност и 3-те лампички съответно премигват на

дисплея на зоната за готвене. След края на времетраенето на бустъра, зоната за готвене се изключва.

Избиране на бустъра при активна зона за готвене:

1. Докоснете "🔥" след като зоната за готвене е работила поне 20 секунди на определена степен.

i Зоната за готвене трябва да е работила поне 20 секунди на избраната степен.

2. Избраната зона за готвене работи на максимална мощност и 3-те лампички съответно премигват на дисплея на зоната за готвене. След изтичане на периода на предварително загряване, зоната за готвене се превключва на настроеното температурно ниво и на дисплея се показва само избраната температурна стойност.

Преждевременно изключване на функция бустър:

Докоснете "🔥" за да изключите бустъра по което време желаете.

Бързо загряване

Предварителното загряване е функция, улесняваща готвенето. Може да се използва за бърза нагриване за кратък период от време. Всички зони за готвене са оборудвани с функция бързо загряване. Тази функция може да се използва като температурното ниво се зададе предварително.

i Бързото загряване може да се пусне 20 секунди след като зоната за готвене е включена, а температурното ниво е настроено.

Избиране на функция бързо загряване:

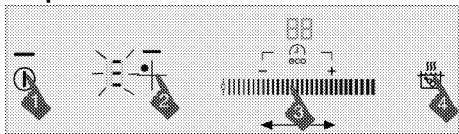

1. Докоснете копче "ⓘ" за да включите котлоните.
2. Изберете желаната зона за готвене с докосване на копчетата за избор на зона.
3. Регулирайте желаното температурно ниво чрез докосване на зоната за регулиране или плъзгане на пръста ви по зоната.
4. Докоснете копче "⚡".
Избраната от вас зона за готвене ще работи на силна степен за определен период от време (виж следващата таблица). На дисплея на зоната за готвене се появяват съответно 3 лампички и настроената температурна стойност.
5. След изтичане на периода на бързо загряване, зоната за готвене се превключва на настроеното температурно ниво и на дисплея се показва само избраната температурна стойност.

Таблица: Време на действие на бързото загряване

| Ниво на температурата | | Лимит на оперативното време - секунди |
|-----------------------|----|---------------------------------------|
| 19 | 9 | |
| 0 | 0 | 0 |
| 1 | 1 | 10 |
| 2 | 1. | 10 |
| 3 | 2 | 20 |
| 4 | 2. | 30 |
| 5 | 3 | 40 |
| 6 | 3. | 47 |
| 7 | 4 | 56 |

| Ниво на температурата | | Лимит на оперативното време - секунди |
|-----------------------|----|---------------------------------------|
| 8 | 4. | 65 |
| 9 | 5 | 75 |
| 10 | 5. | 85 |
| 11 | 6 | 85 |
| 12 | 6. | 25 |
| 13 | 7 | 25 |
| 14 | 7. | 35 |
| 15 | 8 | 35 |
| 16 | 8. | 45 |
| 17 | 9 | 45 |
| 18 | 9. | 10 |
| 19 | - | 10 |

Нивото на температурата е 1, 2, 3 ... 19 при някои модели, докато е 1,1, 2,2 ... 9. на някои други. (Варира в зависимост от модела на уреда.)

Изключване на функция бързо загряване:

Докоснете копче "⚡" за да изключите функция бързо загряване когато пожелаете.

Включване на мултисегментовите зони за готвене

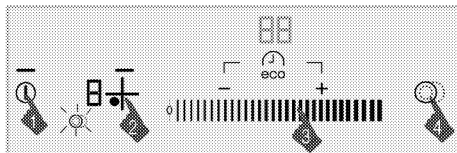

1. Докоснете копче "ⓘ" за да включите котлоните.
2. Изберете мултисегментовата зона за готвене с докосване на копчетата за избор на зона.
3. Регулирайте желаното температурно ниво чрез докосване на зоната за регулиране или плъзгане на пръста ви по зоната.
4. Докоснете копче "⚡" на контролния панел за да включите

мултисегментовата част на зоната за готвене.

Символ "☉" се появява на дисплея на съответната зона за готвене.

i Мултисегментовата част се активира само ако температурното ниво на основния сегмент на зоната за готвене е настроено на стойност между "1" и "19". Нивото на температурата е 1, 2, 3 ... 19 при някои модели, докато е 1,1, 2,2 ... 9. на някои други. (Варира в зависимост от модела на уреда.)

Изключване на мултисегментовите зони за готвене

1. Докоснете копче "☉" на контролния панел за да изключите мултисегментовата част на зоната за готвене.

Символ "☉" изчезва от дисплея на съответната зона за готвене и мултисегментовата част от зоната за готвене се изключва. Основният сегмент на съответната зона за готвене продължава да работи на зададената температура.

Заклучване за почистване

Заклучването за почистване спира действието на всички копчета на контролния панел за 20 секунди за да позволи на потребителя да извърши бързо почистване на панела при работещи котлони.

Активиране на заключването за почистване

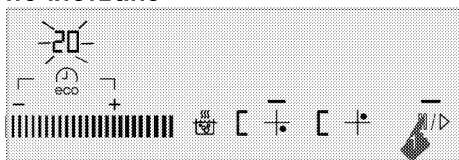

1. По време на работа на котлона, докоснете и задръжте, "☉" докато

на дисплея му се покаже цифрата 20.

» "☉" на дисплея ще се изпише началото на обратно броене от числото 20. "C" на дисплея ще се покажат зоните за готвене. През този период нито един от бутоните на контролния панел не функционира освен "☉".

Деактивиране на заключването за почистване

Не е нужно да докосвате който и да е клавиш, за да деактивирате заключващото устройство за почистване. Плътът ще подаде аудио сигнал след 20 секунди, "☉" светлината ще се изключи и ключалката за почистване автоматично ще се деактивира.

i Ако желаете да прекъснете блокировката за почистване, докоснете и задръжте "☉" докато "C" спре да се показва на дисплея на зоната за готвене.

Защита от деца

Когато котлоните са в режим на готовност, може да ги защитите от неволно включване от деца чрез заключването за деца. Защитата от деца може да се активира и деактивира само в режим на готовност.

Активиране на защитата от деца

1. При котлони в режим на готовност, натиснете и задръжте копче "☉" докато чуете **два звукови сигнала**. Защитата за деца се активира, а лампичката на копче "☉" изгасва.

i Ако при активирана защита от деца е натиснато някое от копчетата, лампичката на копче "☉" премигва.

Деактивиране на защитата от деца

1. При активирана защита от деца, натиснете и задръжте копче  докато чуete **единичен звуков сигнал**.

» Защитата за деца се деактивира, а лампичката на копче  изгасва.

Заклучване на бутоните

Можете да активирате заключването на клавиатурата за да я защитите от неволна промяна на функциите **при включен котлон**.

Активиране на заключването на бутоните

1. **Когато котлонът работи, докоснете и задръжте** , докато се чуят **два сигнални звука**.

Лампичката на копче  премигва и всички зони за готвене се заключват.

 Можете да активирате заключването на бутоните **само в работен режим**. При активирано заключване е функционално само копче . При натискане на някое друго копче, лампичката на копче  премигва за да обозначи, че заключването на клавиатурата е активирана. Ако изключите котлона при активирано заключване на панела, то заключването трябва да се деактивира за да включите котлона отново.

Деактивиране на заключването на бутоните

1. Задръжте копче  натиснато за 2 секунди.







Действието ще бъде потвърдено от звуков сигнал. Лампичката на копче  се изключва, а контролният панел се отключва.



Функция икономичен таймер

Тази функция ви улеснява готвенето. Няма нужда да наглеждате печката през целия период на готвенето. Зоната за готвене се изключва автоматично в края на избрания период от време.

При готвене с използване на тази функция, котлонът регулира автоматично електроенергията в края на готвенето и пести енергия като използва остатъчната топлина.

Активиране на таймера

1. Докоснете копче  за да включите котлоните.
2. Изберете желаната зона за готвене с докосване на копчетата за избор на зона.
3. Регулирайте желаното температурно ниво чрез докосване на зоната за регулиране или плъзгане на пръста ви по зоната.
4. Докоснете копче  за да активирате таймера.
5. Задайте желаната продължителност чрез докосване на  / . Можете да докоснете и да задръжите  или  да се придвижите напред по-бързо.

На дисплея на таймера се появява "00", а символ  започва да премигва на дисплея на зоната за готвене. След като премигва известно време, символ  светва за постоянно. Ако символ  светва за постоянно, това означава, че функцията е активирана.

 Таймерът може да бъде настроен само за зоните за готвене, които вече се ползват.

i Повторете горните процедури и за станалите зони, за които желаете данастроите таймер.

i Таймерът не може да бъде регулиран освен ако не са избрани зоната за готвене и температурната стойност за нея.

i Когато таймерът се активира, на дисплея се появява само зададеното време за избраната зона за готвене.

Деактивиране на таймера

След изтичане на зададения период от време, котлоните се изключват автоматично и издават звуков сигнал. Натиснете кое да е копче за да спрете аудио сигнала.

Изключване на таймерите по-рано

Ако изключите таймера по-рано, котлонът продължава да работи със зададената температура докато не бъде изключен.

Можете да изключите таймера по два различни начина:

1-Изключване на таймера с понижаване на стойността му до "00" :

- 1.Изберете зоната за готвене, която желаете да изключите.
- 2.Докоснете копче "ECO" за да изберете таймера на съответната зона за готвене.
- 3.Понижавайте стойността докато на дисплея на таймера, докато се появи "00" като докосвате "—". За да се придвижвате по-бързо напред, можете да докоснете и да задържите "—".

Символ "⌚" премигва върху дисплея на зоната за готвене за определен период от време и след това се изключва за постоянно, а таймерът е отказан.

2-Изключване на таймера с натискане на копчето на таймера за 3 секунди:

- 1.Изберете зоната за готвене, която желаете да изключите.
- 2.Докоснете копче "ECO" за да изберете таймера на съответната зона за готвене.
- 3.Докоснете копче "ECO" за около 3 секунди.

Символ "⌚" премигва върху дисплея на зоната за готвене за определен период от време и след това се изключва за постоянно, а таймерът е отказан.

Функция поддържанена яденето топло (ако е налична)

Можете да използвате тази функция за да поддържате яденето топло след приключване на готвенето. Функция поддържане на яденето топло може да бъде използвана по 2 различни начина: със и без настройване на таймера.

Активиране на функция поддържане на яденето топло без задаване на таймер

- 1.Изберете зоната за готвене, която е настроена на определена температураи желаете да използвате за поддържане на яденето топло.
- 2.Докоснете копче "i" за да активирате функция поддържане на яденето топло за съответната зона за готвене.

i Зоната за готвене продължава да работи на слаба температура.

Символи "i" и "U" се появяват върху дисплея на зоната за готвене.

Активиране на функция поддържане на яденето топло със задаване на таймер

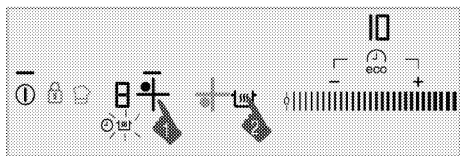

1. Изберете желаната зона заготвене, за която са настроени температурна стойност и таймер и на която желаете да пуснете функция поддържане на яденето топло.

2. Докоснете копче "U" за да активирате функция поддържане на яденето топло за съответната зона за готвене.

Символ "U" се появява на дисплея на зоната за готвене.

Зоната за готвене продължава да работи с настроената температура през целия зададен период от време.

Когато времето изтече се превключва на функция поддържане на яденето топло и започва да работи на ниска температура.

Символ "U" се появява на дисплея на зоната за готвене.

Изключване на функция поддържане на яденето топло

1. Ако таймерът е активиран, изберете зоната заготвене, за която е активирана функция поддържане на яденето топло.

Докоснете копче "U" за да изключите функция поддържане на яденето топло.

Зоната за готвене продължава да работи с предишната времева и температурна настройка.

2. Ако таймерът е деактивиран, изберете зоната за готвене, за която е активирана функция поддържане на яденето топло. Настройте желаната температура с докосване на зоната за регулиране или с плъзгане на пръста ви по нея за да

деактивирате функция поддържане на яденето топло. Зоната за готвене продължава да работи с новозададената от вас температура.

i Можете да откажете функция поддържане на яденето топло с докосване на копче "ⓘ" и изключване на котлоните напълно.

Стоп функция

Сизползване на тази функция можете да спрете всички действия върху котлона (**освен таймера**) за определен период от време.

i Ако таймерът е настроен за някоя зона за готвене, таймерът продължава да работи през периода на стопирането.

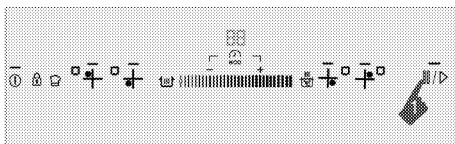

1. Докоснете копче "||/▷" при работещи котлони.

Всички активни зони за готвене спират работа.

2. Докоснете копче "||/▷" отново за да стартирате отново всички стопирани зони за готвене с предишните настройки.

Функция памет

Котлоните могат да запамятат определена температура и продължителност на готвене в паметта. Благодарение на тази функция можете да запаметите температурата и продължителността на любимо ваше ядене.

i В паметта може да бъде запамятана само 1 настройка. Тъй като всяка нова запамятана настройка надписва предходната, в паметта остава само последно запамятената настройка.

1. Докоснете копче "0" за да включите котлоните.
2. Изберете желаната зона за готвене с докосване на копчетата за избор на зона.
3. Регулирайте желаната температура чрез докосване на зоната за регулиране или плъзгане на пръста ви по зоната.
4. Настройте и желаната продължителност.
5. След като регулирате температурата и продължителността, докоснете символ "🔔" докато чуete **два предупредителни сигнала**.

Символ "🔔" светва, а зададената температура и продължителност се запамятват в паметта.

Използване на настройките в паметта

1. Изберете желаната зона за готвене с докосване на копчетата за избор на зона.
2. При температурна стойност "0", докоснете копче "🔔" докато чуete **единичен предупредителен звук**.

Избраната зона за готвене ще бъде настроена с температурата и продължителността, запаметени в паметта и ще започне работа с тези настройки.

Ограничения на оперативното време

Котлоните са оборудвани с ограничител на оперативното време. Когато една или повече зони за готвене са оставени включени, то те

автоматично се изключват след определен период от време (виж Таблица 1). Ако към зоната за готвене е зададен таймер, дисплеят на таймера ще се изключи по-късно. Ограничението на оперативното време зависи от избраното ниво на температурата. За това температурно ниво се прилага максимално време на работа. Зоната за готвене може да бъде рестартирана от потребителя след като се е изключила автоматично по описания по-горе начин.

Таблица 1: Ограничения на оперативното време

| Ниво на температурата | | Лимит на оперативното време - Час |
|-----------------------------------|-----------------------------------|-----------------------------------|
| 19 | 9 | |
| 0 | 0 | 0 |
| 1 | 1 | 6 |
| 2 | 1. | 6 |
| 3 | 2 | 5 |
| 4 | 2. | 5 |
| 5 | 3 | 4 |
| 6 | 3. | 4 |
| 7 | 4 | 3 |
| 8 | 4. | 3 |
| 9 | 5 | 2,5 |
| 10 | 5. | 2,5 |
| 11 | 6 | 2 |
| 12 | 6. | 2 |
| 13 | 7 | 1,5 |
| 14 | 7. | 1,5 |
| 15 | 8 | 1 |
| 16 | 8. | 1 |
| 17 | 9 | 0,5 |
| 18 | 9. | 0,5 |
| 19 | - | 0,5 |
| Функция силно нагриване (Бустьър) | Функция силно нагриване (Бустьър) | 10 минути |

Нивото на температурата е 1, 2, 3 ... 19 при някои модели, докато е 1,1, 2,2 ... 9. на някои други. (Варира в зависимост от модела на уреда.)

Защита от прегряване

Котлоните са оборудвани със сензори, които ги защитават от прегряване. В случай на прегряване, трябва да се вземе предвид следното:

- Активната зона за готвене може да се е изключила.
- Избраното температурно ниво може да е понижено Това, обаче, не се отбелязва върху индикатора.

Кодове / предупреждения и източници на грешки

Таблица 2:

| Причина за грешката | Индикатор | Дисплей |
|---|-------------------------|------------------------------|
| Грешка в чувствителността на копчетата с едно докосване | Символ "F2" светва | Дисплей на таймера |
| Комуникационна грешка в контролното табло. | Символ "F3" светва | Дисплей на таймера |
| Хардуерна грешка в индукцията. | Символ "Ex***" премигва | Дисплей на зоната за готвене |
| x**: "1,2,...,9" | | |

| Причина за грешката | Индикатор | Дисплей |
|---|-----------------------|------------------------------|
| Има натиснати две или повече копчета или е преляла върху копчетата. | Символ "E" премигва | Дисплей на зоната за готвене |
| Котлоните са прегряли | Символ "H" премигва | Дисплей на зоната за готвене |
| Няма подходящ съд върху зоната. | Символ "L" светва | Дисплей на зоната за готвене |
| Хардуерна грешна в контролния панел с едно докосване. | Символ "Fх***" светва | Дисплей на таймера |
| Хардуерна грешка в индукцията. | Символ "Ex***" светва | Дисплей на зоната за готвене |

i За допълнителна информация относн съобщенията за грешки, които се появяват в контролния панел с едно докосване, вижте Таблица 2. Ако съобщения "Fх" и "Ex" седят на дисплея постоянно, се обадете в оторизирания сервис.

i Ако повърхността на контролния панел е изложена на силна пара, е възможно цялата контролна система да се деактивира и издава сигнал за грешка "E". Чуват се сигнални звуци.

i Дръжте повърхността на контролния панел с едно докосване винаги чиста. В противен случай може да се наблюдават грешки в работата му.

6 Поддържане и грижа

Обща информация

Оперативният живот на уреда ще се удължи, а често срещаните проблеми ще намалееят ако уредът се почиства редовно.



Изключете уреда от захранването при почистване и поддръжка.

Съществува риск от токов удар!



Преди да почистите уреда, го оставете да изстине.

Горещите повърхности могат да причинят изгаряния!

- След всяко ползване почиствайте уреда добре. По този начин всякакви остатъци от готвенето се почистват по-лесно и се избягва изгарянето им при следващото ползване на уреда.
- За почистването на уреда не са необходими специални почистващи препарати. Използвайте хладка вода и измивен препарат, мек парцал или гъба за почистване на фурната и я забършете със сух парцал.
- Внимавайте излишната вода да бъде добре подсушена след почистването, а всякакви разляти течности незабавно да бъдат подсушавани.
- Не използвайте твърди метални четки и абразивни почистващи материали за да почистите стъкления капак. Това може да повреди стъклената повърхност.



Повърхността може да се повреди от някои почистващи препарати и материали. Не използвайте агресивни почистващи препарати, прахообразни/кремообразни препарати или остри предмети при почистването.



Не използвайте парочистачки за почистване на уреда, тъй като това може да предизвика токов удар.

Почистване на котлона

Стъклокерамична повърхност

Избършете стъклокерамичната повърхност (витокерамична) със студена вода, като обърнете внимание да няма остатъци от почистващи препарати и подсушете с мека кърпа. Остатъчният материал може да повреди стъклокерамичната повърхност при следващото ползване на котлоните. Засъхналите остатъци по стъклокерамичната (витокерамична) повърхност в никакъв случай не бива да се чегъртат с остри четки, стоманена тел и подобни. Калциевите петна (жълти на цвят) се премахват с наличните в търговската мрежа препарати за отстраняване на налепи или с малко количество оцет или лимонов сок. Ако повърхността е силно замърсена, нанесете почистващият препарат с гъба и изчакайте да попие добре. След това почистете повърхността на плота с влажен парцал.

i Храни на захарна основа като гъста сметана и сироп трябва да бъдат почистени бързо преди повърхността да се охлади. В противен случай, рисковате стъклокерамичната повърхност да бъде повредена.

Повърхностното покритие може да се обезцвети леко с течение на времето. Това не влияе на работата на продукта.

Повърхностното покритие може да се обезцвети леко с течение на времето. Това не влияе на работата на продукта.

7 Отстраняване на повреди

По време на готвене капят капки вода.

- Парата, която излиза по време на готвене може да се кондензира и да формира водни капки при допира ѝ със студените повърхности на уреда. >>> *Това не е повреда.*

Уредът издава металически звуци при загряване и охлаждане.

- Когато металните части се загряват, може да се разширят и да предизвикат шум. >>> *Това не е повреда.*

Уредът не работи.

- Бушонът е дефектен или се е изключил. >>> *Проверете предпазителите в електрическата кутия. Ако е необходимо ги сменете или ги пренастройте.*
- Уредът не е включен в (заземен) контакт. >>> *Проверете контакта.*
- Ако дисплеят не светва когато включите плочата отново. >>> *Изключете уреда с прекъсвача. Изчакайте 20 секунди и го включете отново.*

Охлаждащият вентилатор продължава да работи въпреки, че котлонът е изключен.

- Това не е повреда. Охлаждащият вентилатор продължава да работи докато електронните елементи на котлона се охладят до подходяща температура.

i Ако въпреки, че сте изпълнили указанията от този раздел не можете да решите проблема, се консултирайте с представител на оторизирания сервиз или магазина, от който сте закупили уреда. Никога не се опитвайте сами да поправите неизправния уред.

