

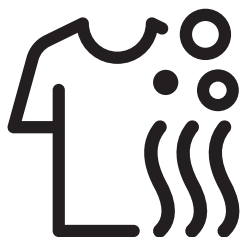

Пералня-Сушилня

Ръководство за употреба





HITV 8736B0 HT





Първо прочетете това ръководство за употреба!

Уважаеми потребителю, Благодарим, че избрахте продукт на Веко. Надяваме се да получите отлични резултати от използването на продукта, който е произведен с използване на висококачествена модерна технология. За целта преди употребата на продукта прочетете внимателно цялото ръководство за употреба и другата придружаваща документация и ги запазете за справка в бъдеще. Ако предадете уреда на друго лице, му предоставете и ръководството за употреба заедно с него. Следвайте всички предупреждения и информация в ръководството за употреба. В него се използват следните символи:

	ОПАСНОСТ!
• Предупреждение за токов удар.	

	ОПАСНОСТ!
• Предупреждение за теглото на продукта	

	ОПАСНОСТ!
• Предупреждение за риск от пожар.	

	ВНИМАНИЕ!
• Предупреждение за опасна за живота и собствеността ситуация.	

	ПРЕДОХРАНИТЕЛНИ МЕРКИ!
• Необходимо е да вземете предпазни мерки	



ИНФОРМАЦИЯ

- Важна информация или полезни съвети за употребата.



- Ръководство за потребителя.



- Опаковката на уреда е произведена от подлежащи на рециклиране материали в съответствие с разпоредбите.
- Не изхвърляйте опаковъчните материали заедно с останалите битови отпадъци. Занесете ги в специалните пунктове за събиране на опаковъчни материали, определени от местните власти.



- Allergy UK е работното име на Британската фондация по алергиите. Одобрението им се придружава със знака 'Seal of Approval'. Когато видите продукт с това лого, можете да бъдете сигурни, че е тестван по най-съвременен начин за ефективност при намаляване/отстраняване на алергени от околната среда при страдащите от алергии или астма или продуктът позволява значително намаляване на съдържанието на алергени/химикали.



1 Важни указания за безопасност и опазване на околната среда

Този раздел съдържа важни указания, които ще ви помогнат да предотвратите риска от нараняване или щети върху имуществото ви. Неспазването на тези указания ще направи гаранцията невалидна.

1.1 Обща безопасност

 ВНИМАНИЕ!
<ul style="list-style-type: none">• Този продукт може да се ползва от деца на 8 години и повече, както и от лица, чиито физически, сензорни или умствени способности не са напълно развити, или които не притежават опит и знание, при условие, че се надзират или са обучени относно безопасната употреба на уреда и свързаните рискове. Децата не бива да си играят с продукта. Почистването и поддръжката не трябва да се извършва от деца, освен ако не са наблюдавани от възрастен. Не допускате до продукта деца на възраст под 3 години, освен ако не са под непрекъснат надзор.

 ПРЕДУПРЕЖДЕНИЕ!
<ul style="list-style-type: none">• Не поставяйте уреда върху покрит с килим под. В противен случай, липсата на въздушен поток под уреда ще доведе до прегряване на електрическите части. Това ще доведе до проблеми с продукта.

 ИНФОРМАЦИЯ
<ul style="list-style-type: none">• Процедурата по монтажа винаги трябва да се изпълнява от упълномощени лица. Производителят не носи отговорност за щети, причинени от процедури, извършени от неквалифицирани лица.

1.1.1 Електробезопасност

 ОПАСНОСТ!
<ul style="list-style-type: none">• Ако уредът е повреден, не работете с него преди да бъде ремонтиран от упълномощен сервизен техник. Съществува риск от токов удар!• Никога не мийте продукта изливайки вода върху него! Съществува риск от токов удар!



ВНИМАНИЕ!

- Ако захранващият кабел е повреден, той трябва да бъде подменен от производителя, следпродажбения сервиз или лице с подобна квалификация (за предпочитане електротехник) или друго определено от вносителя лице, с цел да се избегнат всякакви рискове.



ИНФОРМАЦИЯ

- Продуктът е създаден така, че да възобнови работата си в случай на включване след прекъсване на захранването. Ако желаете да откажете програма, вижте раздел "Отказ на програма".

1.1.2 Продуктобезопасност



ПРЕДУПРЕЖДЕНИЕ!

- Изключвайте продукта, когато не възнамерявате да го използвате.
- Никога не докосвайте щепсела с мокри ръце! Никога не изваждайте щепсела като дърпате за кабела, винаги хващайте за щепсела.
- Изключвайте уреда от контакта при монтаж, поддръжка, почистване и ремонт.
- Не свързвайте уреда чрез удължител или разклонител.



ОПАСНОСТ!

- Никога не отваряйте вратата за зареждане и не отстранявайте филтъра, докато в барабана има още вода. В противен случай съществува риск от изгаряне с горещата вода.



ВНИМАНИЕ!

- Водопроводът и отточните тръби трябва да са добре затегнати и да не са повредени. В противен случай съществува риск от протичане.



ИНФОРМАЦИЯ

- Не използвайте сила, за да отворите заключената врата. Вратата ще се отвори веднага, след като завърши перилният цикъл. Ако машината не се е охладила достатъчно в края на програмата, вратата за зареждане не може да бъде отворена. Изчакайте продукта да се охлади. Ако вратата все още не се отваря, използвайте предоставеното решение за „Вратата не може да се отвори“ в раздела за откриване и отстраняване на неизправности. Не насилвайте вратата, за да я отворите. Възможни са повреди във вратата за зареждане и заключващия механизъм.
 - На мястото, където ще се монтира този уред, не трябва да има врати със заключалка, болт или панта, които ще попречат на пълното отваряне на вратата за зареждане.
 - Следвайте указанията от етикетите на дрехите и от опаковката на препарата.
 - Използвайте само перилен препарат, омекотител и добавки, подходящи за перални машини.
- Не монтирайте и не оставяйте уреда на места, където може да бъде изложен на атмосферно влияние.
 - Не си играйте с контролните елементи на уреда.
 - Ако е необходим несамонулиращ се термоизключвател за съответствие със стандарта, инструкциите за уреди, оборудвани с несамонулиращ се термоизключвател, който се нулира чрез изключване от централното електрозахранване, трябва да съдържат по същество следното:
ВНИМАНИЕ: За да се избегне опасност поради неволно нулиране на термоизключвателя, този уред не трябва да се захранва чрез външно превключвателно устройство като таймер, нито да се свързва към верига, която редовно се включва и изключва от комуналната услуга.

1.1.3 Предупреждения относно сушенето



ОПАСНОСТ!

- Пране, което е било прано, почиствано или третирано с петрол/газ, почиствано със сухи препарати или други възпламеними/експлозивни вещества, не трябва да се суши в машината, тъй като изпуска възпламеними/експлозивни пари. В противен случай съществува риск от пожар.
- Пране, замърсено с растително масло, алкохол, бензин, газьол, препарат за отстраняване на петна, терпентин, восък или препарат за отстраняване на восък, трябва да се измие с гореща вода и голямо количество препарат преди сушене. В противен случай съществува риск от пожар.
- Изделия от гумена пяна (латекс), шапки за баня, водоустойчиви текстили, дрехи или възглавници с гумена подложка/подложки от гумена пяна не трябва да се обработват с функцията за сушене. В противен случай съществува риск от пожар.



ОПАСНОСТ!

- Не докосвайте стъклото на вратата за зареждане с голи ръце след сушене. Съществува риск от изгаряне.
- Има финална стъпка, която е охлаждане, за да се поддържа определена температура на прането за предотвратяване на увреждането му. Възможно е да се изложите на влиянието на гореща пара, ако отворите вратата преди завършване на охлаждането. Съществува риск от изгаряне.
- Ако програмите за сушене бъдат прекъснати (в резултат на отмяна на програма или спиране на тока), прането в машината може да е горещо. Бъдете внимателни.



ВНИМАНИЕ!

- Не спирайте машината преди приключване на сушилната програма. Ако се налага да го направите, извадете прането, поставете го на подходящо място и изчакайте да се охлади.
- Уредът е проектиран да работи при температури между 0°C и +35°C.
- Подходящата температура за уреда е между 15°C и +25°C.
- Не позволявайте на домашни любимци да влизат в уреда. Почистете вътрешността на уреда преди употреба.
- Не претоварвайте машината по време на сушене. Следвайте указаните максимални количества за сушене.



ПРЕДУПРЕЖДЕНИЕ!

- Не използвайте машината за сушене на кожени дрехи или дрехи, съдържащи кожа (като кожени етикети на дънки). Цветът на кожените части може да засегне другите материали.
- Ако проблемът не може да бъде отстранен с информацията, дадена в раздела с инструкции за безопасност, изключете машината от копчето и от захранването и се обадете в упълномощен сервиз.

- Можете да използвате пералнята-сушилня само за пране, само за сушене или за пране и сушене заедно. Машината не трябва да се използва само за сушене на влажно пране за продължително време. Когато използвате машината само за сушене, изпълнявайте програма за пране с незаредена машина на всеки 15 цикъла на сушене.
- Преди да заредите машината, проверете всяка вещь от прането и се уверете, че няма запалки, монети, метални предмети, игли и други в тях или техните джобове.
- Бельото с метални орнаменти не трябва да се суши в машината. Металните орнаменти могат да се отделят по време на сушенето и да повредят машината. Поставяйте ги в торба или калъфка за възглавница.
- Не използвайте машината за сушене на обемно пране като тюл, завеси, чаршафи/покривки за легла, одеяла или черги. Възможно е прането да се повреди.



ИНФОРМАЦИЯ

- Не сушете непрани дрехи в машината.
- Не използвайте омекотители или антистатични препарати, освен ако не са препоръчани от производителя.
- Продукти като омекотители трябва да се използват в съответствие с инструкциите на производителя.
- Не използвайте машината за сушене на коприна, вълна и подобни деликатни дрехи. В противен случай вълнените дрехи може да се свият, а другите деликатни дрехи може да се повредят.
- Проверявайте символите на етикета на дрехите, преди да ги перете и сушите.

1.2 Предназначение на уреда



ИНФОРМАЦИЯ

- Продуктът е създаден за използване у дома. Не е подходяща за комерсиална употреба и трябва да се използва само по предназначение.
- Уредът трябва да се използва за пране, изплакване и сушене само на текстилни продукти със съответното обозначение.
- Производителят не носи отговорност в случай на неправилна употреба или транспортиране.
- Сервизният живот на уреда е 10 години. През този период се предлагат оригинални резервни части за правилна работа на уреда.
- Уредът е предназначен да се използва в домашна среда и подобни приложения като:
 - кухня за персонал в магазини, офиси и други работни помещения;
 - селскостопански постройки;
 - от клиенти в хотели, мотели и други жилищни среди;
 - къщи за гости;
 - зони за комунално използване в жилищни блокове или обществени перални.

1.3 Безопасност на децата

	ВНИМАНИЕ!
<ul style="list-style-type: none">• Не допускайте до продукта деца на възраст под 3 години, освен ако не са под непрекъснат надзор.• Опаковъчните материали са опасни за децата. Пазете опаковъчните материали на безопасно място, далеч от достъпа на деца.	

<ul style="list-style-type: none">• Електрическите уреди са опасни за децата. Пазете децата далеч от уреда, когато той работи. Не им позволявайте да си играят с продукта. Използвайте заключването за деца, за да предотвратите намесата на децата при продукта.• Не забравяйте да затворите вратата на уреда когато напускате помещението, в което е разположен.• Съхранявайте всички препарати и добавки на безопасно място, далеч от достъпа на деца, като покриете контейнера или залепите пакета на препарата.
--

1.4 Съответствие с Директивата за ОЕЕО и изхвърляне на отпадъчните продукти

Този уред не съдържа вредни и забранени материали, описани в Директивата за управление на отпадъчно електрическо и електронно оборудване. Съответства на директивата за ОЕЕО.

	<p>Продуктът е произведен от висококачествени части и материали, които могат да бъдат използвани повторно и са подходящи за рециклиране. Затова не го изхвърляйте заедно с нормалните битови отпадъци в края на експлоатационния му период. Занесете го в пункт за събиране и рециклиране на електрическо и електронно оборудване. Свържете се с местните власти, за да научите къде се намира най-близкият такъв пункт.</p>
---	--

Помогнете в опазването на околната среда и природните ресурси като рециклирате използваните продукти. С цел безопасността на децата, отрежете хранящия кабел и счупете заключващия механизъм на вратата за зареждане така, че да бъдат нефункционални преди изхвърлянето на продукта. Съответства на Директивата RoHS. Този продукт съответства на Директивата RoHS № 2011/65/EC. Той не съдържа вредни или забранени материали, посочени в директивата.

1.5 Информация за опаковката

Опаковъчните материали на продукта са произведени от рециклируеми материали в съответствие с националните наредбите за опазване на околната среда. Не изхвърляйте опаковката с обикновените битови отпадъци. Занесете опаковъчния материал в специалните пунктове за събиране на опаковъчни материали, определени от местните власти.

2 Пералня със сушилня

2.1 Общ преглед

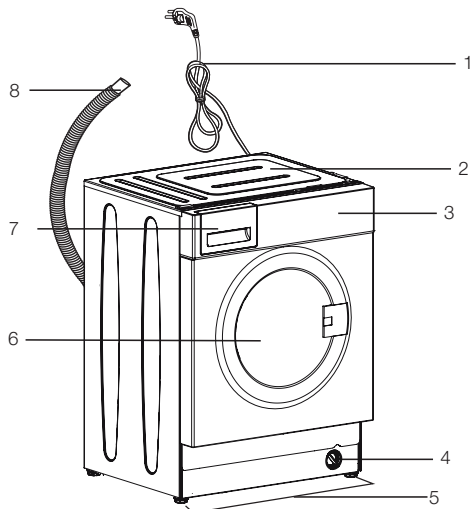

- 1- Захранващ кабел
- 2- Горен панел
- 3- Контролен панел
- 4- Капак на филтъра
- 5- Регулируеми крачета
- 6- Врата за зареждане
- 7- Чекмедже за препарати
- 8- Маркуч за източване на водата

2.2 Съдържание на пакета



Захранващ кабел

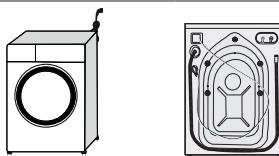

Маркуч за източване на водата

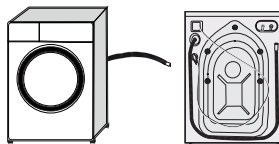

Транспортни болтове

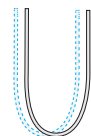

Маркуч за постъпване на вода

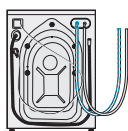

Ръководство за потребителя



Група пластмасови запушалки



ЗАБЕЛЕЖКА

- Цифрите в настоящото ръководство са само за справка и е възможно да не съответстват на продукта.

2.3 Технически спецификации

Име на доставчика или запазена марка	Веко
Име на модела	HITV 8736B0 HT 7162546100
Максимална скорост на центрофугиране (об/мин)	1400
Капацитет при пране (памук) кг	8
Капацитет при сушене (памук) кг	5
Вграден	Да
Височина (см)	82
Ширина (см)	60
Дълбочина (см)	55
Единичен вход за вода / Двоен вход за вода	• / -
• Налично	
Електричество (V/Hz)	230 V / 50Hz
Общ ел.поток (A)	10
Обща мощност (W)	2200
Код на основния модел	1420



ИНФОРМАЦИЯ

SUPPLIER'S NAME MODEL IDENTIFIER → (*)

A

- Информация за модела, която се съхранява в базата данни за продукта може да намерите като посетите следната интернет страница и потърсите идентификатора за вашия модел (*), който се намира на енергийния етикет.

<https://eprel.ec.europa.eu/>



ПРЕДУПРЕЖДЕНИЕ!

- Стойностите за консумация са приложими за случаи, в които безжичната мрежова връзка е изключена.

Таблица със символи

Пране	Бързо	Бързо изпиране*	Дълготелен о използване	Дълготелна вода	Предпазване от намокване	Почиване на косъм от любимци	Паря	Нощен режим	Наблюдение	Забавяне на използването	Наблюдение	AutoDose	Избор на течен перилен препарат	Избор на омекотител	
Изплакване	Центрофугиране *Изплакване	Източване	Температура	Центрофугиране	Не Центрофугиране	Течаща вода (Студена)	Без вода	Забавяне на старта	Врата Залочена	Дете Залочена	Включи	Старти / Пауза	Ниво на замърсяване	Добавяне на дрехи	*Изтеглена програма
Пране	Ок (Край)	Отказ	Предпазване от намокване*	Сушене	Дълготелно сушене	Сушене за приборе	Посушаване за гладене	Сушене със зададено време							

3 Монтаж

За да направите продукта готов за употреба, прегледайте информацията в ръководството за потребителя и се уверете, че електричеството, водопроводната мрежа и системите за отвеждане на вода са подходящи. Ако не са, се обадете на квалифициран техник и водопроводчик, за да ги оправя.



ОПАСНОСТ!

- Уверете се, че монтажът и електрическите връзки на продукта са извършени от упълномощен сервиз. Производителят не носи отговорност за щети, причинени от процедури, извършени от неквалифицирани лица.



ОПАСНОСТ!

- Продуктът е много тежък, за да бъде носен само от един човек.



ВНИМАНИЕ!

- Преди монтажа огледайте уреда за видими дефекти. Ако има такива, не го монтирайте. Повредените уреди носят риск за вашата безопасност.



ПРЕДОХРАНИТЕЛНИ МЕРКИ!

- Подготовката на мястото и електрическата, водната и канализационната инсталация са задължение на клиента.
- Проверете дали входящият и изходящият маркуч, както и хранващият кабел не са прегънати, затиснати или премазани при наместването на продукта на мястото му след монтажа или почистването.

3.1 Подходящо място за монтаж

- Поставете продукта на твърд и равен под. Не го поставяйте на килим или на поставка или друга подобна повърхност.
- Не поставяйте уреда в близост до ръб, ако подът има стъпала. Не поставяйте уреда и на платформа.
- Не поставяйте уреда върху хранващия кабел.
- Не поставяйте продукта в среда, в която температурата пада под 0 °C. (Вижте „Предупреждения при сушене“)
- Препоръчва се оставянето на пространство от страни на машината, за да се намалят вибрацията и шума
- На мястото на монтажа на продукта не трябва да има заключвана, плъзгаща се врата или врата на панти, която да пречи на отварянето докрай на вратата за зареждане.
- Използвайте уреда в добре проветрено и незапращено помещение.
- Не поставяйте върху пералната машина източници на топлина, такива като котлони, ютии, фурни и не ги използвайте върху продукта.

3.2 Отстраняване на подсилващите опаковъчни материали



Наклонете машината назад, за да отстраните подсилващите опаковъчни материали. Отстранете усилената опаковка с лентата.



ОПАСНОСТ!

- Продуктът е тежък. Отстранете усилената опаковка, както е показано на фигурата.
- Внимавайте да неприклещите ръката си под уреда при извършване на тази процедура.

3.3 Демонтаж на транспортните болтове



ПРЕДОХРАНИТЕЛНИ МЕРКИ!

- Не отстранявайте транспортните обезопасителни болтове преди да отстраните опорите на опаковката.
- Отстранете обезопасяващите болтове за транспортиране преди да използвате пералнята! В противен случай ще повредите уреда.

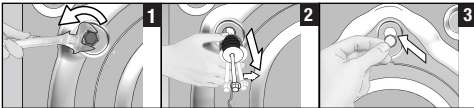

- 1 Използвайте инструмент, за да разхлабите всеки болтове, докато започнат да се въртят свободно.
- 2 Отстранете транспортните обезопасителни болтове като ги завъртите леко.
- 3 Поставете пластмасовите капачки, доставени в пакета с ръководството за употреба, в отворите от винтовете на задния панел.



ИНФОРМАЦИЯ

- Съхранете обезопасителните болтове за транспортиране, за да може да ги използвате отново, ако се налага пренасяне на машината в бъдеще.
- Никога не пренасяйте пералнята без да сте завили правилно болтовете по местата им!

3.4 Свързване на водопровода



ИНФОРМАЦИЯ

- Водното налягане, необходимо за работата на уреда, трябва да е между 1 и 10 бара (0,1 – 1 МРа). За да работи пералнята нормално, са необходими 10 – 80 литра вода, изтичащи от напълно отворен кран за една минута. Ако водното налягане е твърде високо, монтирайте понижаваща налягането клапа.



ВНИМАНИЕ!

- Моделите с единично водно захранване не се свързват с кран за топла вода. В този случай прането ще се повреди или уредът ще премине в режим на безопасност и няма да работи.
- Не използвайте стари или употребявани маркучи с новия уред. Те може да направят петна по дрехите.

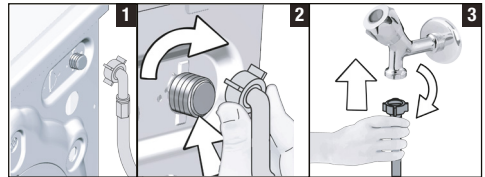

- 1 Свържете специалните маркучи, доставени заедно с уреда, към входящите отвори за водно захранване, разположени върху уреда.



ВНИМАНИЕ!

- Уверете се, че отводите за студена вода са свързани правилно при монтажа. В противен случай в края на перилния цикъл прането може да е горещо и повредено.
- 2 Затегнете гайките на маркуча на ръка. Никога не използвайте уред за затягането им.

- 3 Отворете крановете докрай след като свържете маркучите и проверете за изтичане в точките на свързване. Ако има изтичане на вода, затворете крана и свалете гайката. Проверете гайката и затегнете добре уплътнението. С оглед предотвратяване на течове и последващи щети, дръжте крановете затворени, когато не използвате продукта.

- Краят на маркуча не бива да е извит, внимавайте да не е настъпен или прегънат по пътя между канала и машината.
- Ако маркучът е твърде къс, използвайте оригинално удължение. Дължината на маркуча не може да надвишава 3,2 м. За да избегнете протичане на вода, свързването на удължението и дренажния маркуч на уреда трябва да бъде направено с подходяща скоба, за да не може да се откъсне и протече.

3.5 Свързване към отводнителната система

- Свържете края на маркуча за източване директно към канала за отходни води, санитарен възел или вана.

3.6 Регулиране на крачетата

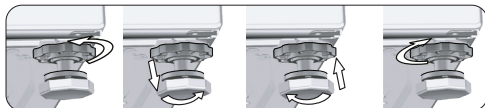



ВНИМАНИЕ!

- Ако маркучът се изтръгне от гнездото си по време на източване на водата, може да наводните дома ви. Освен това съществува риск от изгаряне поради високата температура на водата! За да избегнете подобни рискове и да осигурите безопасен пълнене и източване на водата в машината, затегнете накрайникът на маркуча добре, за да не може да се изтръгне.



ВНИМАНИЕ!

- Регулирайте краката така, че продуктът да бъде балансиран на мястото, на което се използва.
- Балансирайте машината с тяхна помощ.
- Проверете за нестабилност чрез натискане на продукта диагонално по горните ръбове.
- В противен случай уредът може да се придвижи от мястото си и да причини проблеми поради счупване, шум или вибрации.
- Не използвайте никакви уреди за разхлабване на контра гайките. В противен случай е възможна повреда в блокиращите гайки.

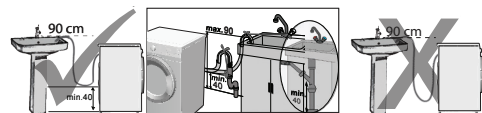

- Свържете маркуча на минимална височина от 40 см и максимална височина от 90 см.
- Ако маркучът е поставен на нивото на пода или близо до него (по-малко от 40 см), а след това е издигнат, източването на водата става трудно, а прането може да излиза прекалено мокро. Затова спазвайте височините описани на фигурата.
- За да се избегне вливането на мръсна вода обратно в машината и да се осигури лесното ѝ източване, не пъхайте маркуча в мръсната вода и не го вкарвайте в канала по-дълбоко от 15 см. Ако е твърде дълъг, го срежете. Ако е прекалено дълъг, отрежете.

- а) Разхлабете с ръка заключващите гайки на краката на уреда.
- б) Регулирайте крачетата така, че уредът да е нивелиран и балансиран.
- в) Затегнете отново на ръка всички заключващи гайки.

Регулиране на задните крачета

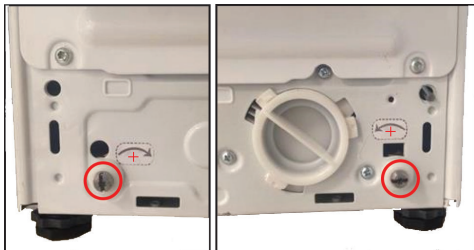

- Когато завъртите копчето (видимо в кръгчето) по посоката на стрелката, машината ще се повдигне с 0,3 мм. Когато завъртите копчето по посоката, обратна на стрелката, машината ще се свали с 0,3 мм.
- Не регулирайте задните крачета с помощта на зареждаеми устройства. Вместо това използвайте отвертка.

3.7 Свързване на електричеството

Свържете уреда към заземен контакт, защитен с 16-амперов предпазител. Фирмата ни не носи отговорност за щети по причина - ползване на уреда без заземяване, направено съгласно местните наредби.

- Свързването трябва да е направено в съответствие с държавните стандарти.
- Окабеляването на електрическата верига за контакта трябва да бъде достатъчно, за да отговори на изискванията на уреда. Използването на прекъсвач за верига при земно късо съединение е препоръчително.
- След монтажа захранващият кабел трябва да е леснодостъпен.
- Ако стойността на бушона или прекъсвача у дома ви е под 16 ампера, накарайте квалифициран електротехник да монтира 16-амперов бушон.
- Напрежението, обозначено в "Техническите спецификации" трябва да отговаря на вашето захранване.



ОПАСНОСТ!

- Повредените захранващи кабели трябва да се сменят от упълномощен сервизен техник.

3.8 Транспортиране на уреда

- 1 Изключете уреда от контакта преди транспортиране.
- 2 Свалете маркучите за източване и за наливане на вода.
- 3 Източете останалата в уреда вода. Вижте 6.5
- 4 Монтирайте транспортните безопасителни болтове в обратен ред на процедурата за разглобяване. Вижте 3.3



ОПАСНОСТ!

- Продуктът е много тежък, за да бъде носен само от един човек.
- Продуктът е тежък; трябва да се носи от двама души и да се вземат допълнителни предохранителни мерки при придвижване по стълби. Ако продуктът падне върху вас, са възможни наранявания.



ВНИМАНИЕ!

- Опаковъчните материали са опасни за децата. Пазете опаковъчните материали на безопасно място, далеч от достъпа на деца.



ИНФОРМАЦИЯ

- Никога не пренасяйте пералнята без да сте завили правилно болтовете по местата им!

4 Подготовка

4.1 Сортиране на прането

- * Сортирайте прането според вида на тъканите, цвета, степента на замърсяване и допустимата температура на пране.
- * Винаги спазвайте указанията върху етикета на дрехите.

4.2 Подготовка на дрехите за пране

- Металните части в прането, като банели на сутиени или катарамии на колани могат да повредят пералния Ви. Свалете металните части или перете такъв тип дрехи в торбичка за пране или в памучна калъфка за възглавница. Също така такъв тип дрехи могат да повишат твърде много температурата си по време на сушене и да повредят другите дрехи. Не сушете такова пране в машината.
- Поставете дрехите с малък размер, като детски чорапи и найлонови чорапогашници, в памучна торба за пране или в калъфка за възглавница.
- Поставете пердетата в машината без да ги притискате. Свалете закачалките на пердетата. Не сушете тюлени пердета в машината.
- Закопчайте циповете, зашийте разхлабени копчета и скъсани и разпрани места.
- Перете дрехи, означени с етикети “за машинно пране” или “за ръчно пране”, само със съответната за тях програма. Сушете такъв тип дрехи като ги прострете или разстелете. Не сушете такова пране в машината.
- Не перете цветно и бяло пране заедно. Нови, тъмни дрехи могат да пуснат много боя. Перете ги отделно.
- Използвайте само оцветители / фиксатор на цветовете и препарат за отстраняване на котлен камък, подходящи за машинно пране. Винаги спазвайте указанията върху опаковката.



ИНФОРМАЦИЯ

- Пране, силно направено с материали от рода на брашно, вар, мляко на прах и др. Трябва добре да се изтупа преди поставяне в машината. В противен случай тези прахообразни вещества се натрупват по вътрешните части на машината и може да я повредят.
- Поставете дрехите от ангорска вълна във фризера за няколко часа преди пране. Това ще намали образуването на фитилчета по дрехите.
- Перете панталоните и деликатното пране обърнати от опаката страна.
- Упоритите петна трябва да се третира по подходящ начин преди изпирането. Ако не сте сигурни, третирайте със сух препарат за петна.
- Изпразнете джобовете от монети, химикалки, кламери и други подобни, изкарайте джобовете навън и изчеткайте. Тези предмети могат да повредят машината и да предизвикат шум по време на прането.

4.3 Съвети за пестене на енергия и вода

Следващата информация ще ви помогне да използвате уреда по екологичен и енергийно/водно-ефективен начин.

- Пускайте уреда с максималния капацитет за натоварване, позволен от програмата, която сте избрали, но не го претоварвайте. Вижте „Таблица с програми и консумация“.
- Спазвайте инструкциите за температура, дадени на опаковката на препарата.
- Перете слабо замърсеното пране на ниска температура.
- Използвайте бързи програми за малки количества леко замърсено пране.
- Не използвайте предпране и висока температура за пране, което не е силно замърсено и по него няма петна.
- Ако планирате да сушите прането си в сушилнята, при изпирането изберете най-високата препоръчана скорост на центрофугиране.
- Не използвайте повече перилен препарат от препоръчаното количество, посочено на опаковката.

4.4 Първоначална употреба

Преди стартиране на ползването на продукта се уверете, че подготовката е извършена, съгласно раздел „Важни инструкции за безопасността и околната среда“, както и инструкциите в раздела „Инсталация“.

За да подготвите уреда за пускане на пране, го пуснете в програмата Почистване на барабана първия път. Ако тази програма не е налична на вашата машина, приложете метода, описан в раздел 6.2.



ИНФОРМАЦИЯ

- Използвайте препарат срещу котлен камък, подходящ за перални машини.
- В машината може да е останала малко вода в следствие на процедурите по качествен контрол в процеса на производство. Това не е вредно за уреда.

4.5 Спазване капацитета на прането

Максималният капацитет на зареждане зависи от типа на прането, степента на замърсяване и желаната програмата за изпирване. Продуктът автоматично регулира количеството вода, съобразно теглото на прането, поставено вътре.



ВНИМАНИЕ!

- Спазвайте информацията от „Таблица с програми и консумация“. Ако е претоварена, качеството на изпирване на машината се понижава. Освен това, може да се получи шум или вибриране. За да работи машината добре при сушене, не поставяйте повече пране, от посоченото.

Вид на прането	Тегло (г)	Вид на прането	Тегло (г)
Халат за баня	1200	Кърпа за ръце	100
Салфетки от плат	100	Нощница	200
Чаршафи	700	Бельо	100
Чаршафи	500	Мъжки работни ризи	600
Калъфка за възглавница	200	Мъжка риза	200
Покривка за маса	250	Мъжки пижами	500
Кърпа	200	Блузи	100

4.6 Зареждане на прането

1. Отворете вратата за зареждане.
2. Поставете прането в продукта, без да го тъпчете.
3. Натиснете вратата за да я затворите докато чуете звук от заключване. Внимавайте прането да не бъде заципано от вратата.



ИНФОРМАЦИЯ

- По време на работа на програмата вратата е заключена. Вратата може да бъде отворена известно време след като програмата свърши. Ако вътрешността на машината е нагорещена в края на програмата, вратата няма да се отвори докато температурата не се понижи достатъчно след завършването ѝ.



ВНИМАНИЕ!

- Ако прането бъде поставено неправилно, може да има проблеми със звуци и вибрация в машината.

4.7 Употреба на перилен препарат и омекотител



ИНФОРМАЦИЯ

- Когато използвате препарат, омекотител, препарат за колосване, боя за тъкани, белина и обезцветител, препарати за премахване на котлен камък, прочетете инструкциите на производителя, на опаковката и спазвайте посочените дозировки. По възможност използвайте измервателна чашка.

4.7.1 Чекмедже за препарат

Чекмеджето за перилен препарат се състои от четири отделения:

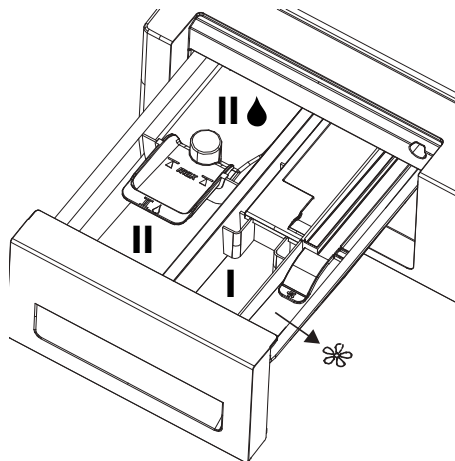

- 1) Ляво отделение с номер „II“ (Основно отделение за прах за пране или белина на прах/препарат за петна)
- 2) Ляво отделение с номер „II“ (Основно отделение за течен препарат или течен препарат за петна)
- 3) Средно отделение с номер „I“ (отделение за предварително пране за препарат на прах, препарат за почистване на петна или течна белина - течната белина трябва да се добави или по време на предварителното пране или при първата стъпка на изплакване на перилната програма). Течната белина трябва да се добави на ръка по времето когато машината влива вода в пералнята.
- 4) Ляво отделение със символ „☼“ (отделение за омекотител) (☼) в отделението за омекотител има допълнителен сифон.



ИНФОРМАЦИЯ

- Никога не оставяйте чекмеджето за перилен препарат отворено по време на работа на програмата!
- При ползване на програма без предпране, не поставяйте никакъв перилен препарат в отделението за предпране (отделение No. „I“).
- Ако използвате торбичка за перилен препарат или топка за пране, не ползвайте програми с предпране. Поставете торбичката с перилен препарат или топката за пране директно с прането в машината. Извадете ги при сушене
- Когато машината е на стъпка за сушене, не добавяйте други химикали за пране (течен перилен препарат, омекотител и др.).

4.7.2 Отделение за основно пране

Преди да стартирате перилната програма, сипете пра за пране в лявото отделение с номер „II“. Белината на прах или прахообразен препарат за премахване на петна също се сипват в това отделение. Сипете течния препарат в основното отделение с номер „II“ преди да стартирате перилната програма. Прахообразният препарат за премахване на петна също се сипва в това отделение. Сипете препоръчителното количество течен перилен препарат в лявото отделение със символ „II“ и долейте до маркировката за максимално ниво (макс. II) с топла вода. Концентрираните перилни препарати трябва да се разтворят с топла вода, в противен случай с времето може да задръстят сифона. Не сипвайте перилен препарат над максималното ниво, в противен случай излишното количество препарат ще се смеси с дрехите без вода и може да направи петна по тях. В такъв случай ще трябва да заредите отделението отново. Не сипвайте препарата директно при прането тъй като това може да направи петна по дрехите.

4.7.3 Отделение за течен омекотител

Сипете препоръчителното количество течен перилен омекотител в лявото отделение със символ „❁“ и го разтворете с топла вода до маркировката за максимално ниво (макс. ❁).

Концентрираните омекотители трябва да се разтворят с топла вода, в противен случай с времето може да задръстят сифона.

Не сипвайте омекотител над максималното ниво; в противен случай излишното количество омекотител може да се смеси с перилната вода и ще се наложи да презаредите отделението. Не сипвайте омекотителя директно при прането, тъй като това може да направи петна по дрехите.

Течният омекотител се влива автоматично в последната стъпка на перилната програма.

4.7.4 Отделение за предварително пране

Сипете праха за предварително прането или прахообразния препарат за премахване на петна в средното отделение с номер „I“.

В това отделение може да сложите и течна белина по време на вливането на вода в машината при предварителното прането или на първата стъпка от изплакване. Добавянето на белина по време на вливането на водата осигурява разтварянето ѝ преди да се влее в пералнята.

Ако използвате белина в перилната програма, трябва да изберете опция допълнително изплакване. Белината трябва добре да се отмие при изплакването; в противен случай може да предизвика сърбеж по кожата.



ИНФОРМАЦИЯ

- Преди да използвате течна белина, прочетете внимателно инструкциите за дозиране и етикетите на дрехите.

4.7.5 Избиране на типа перилен препарат

Типът препарат за пране, който ще се използва, зависи от програмата за пране, типа тъкан и цвета.

- Използвайте различни препарати за цветно и за бяло пране.
- Перете деликатните дрехи само със специални препарати (течни препарати, шампоан за вълна и др.), предназначени само за деликатни тъкани и на препоръчаните програми.
- При пране на тъмни дрехи или юргани се препоръчва използването на течен перилен препарат.
- Перете вълнените дрехи на препоръчаната програма със специални препарати, предназначени само за вълнени тъкани
- Моля, прегледайте частта с описанието на програмите за препоръчаните програми за различни текстилни продукти.
- Всички препоръки за използване на перилни препарати са валидни за избираем температурен диапазон на програмите.



ВНИМАНИЕ!

- Използвайте само препарати, произведени специално за перални машини.
- Не използвайте сапун на прах.

4.7.6 Дозиране на препарата

Количеството на използвания перилен препарат зависи от количеството и степента на замърсяване на прането, както и от твърдостта на водата.

- Не надвишавайте количеството, означено на пакета, за да избегнете прекомерно пенене и недоизплакване. По този начин не само пестите пари, но и спомагате за опазването на околната среда.
- Използвайте по-малко количество препарат за малко количество или леко замърсени дрехи.

4.7.7 Употреба на гелообразен перилен препарат и препарат на таблетки

- Ако гелообразният перилен препарат е с течна консистенция и машината ви не е оборудвана със специална чашка за течен перилен препарат, сипете гелообразният препарат в отделението за основно пране при първото вливане на вода в машината. Ако машината има отделение за течен перилен препарат, поставете препарата в отделението преди да стартирате програмата.
- Ако консистенцията на гелообразния перилен препарат не е течна или е във формата на капсуловидна течна таблетка, го поставете директно в барабана преди прането.
- Перилният препарат на таблетки се поставя в отделението за основно пране (отделение № „2“) или директно в барабана преди пране.



ИНФОРМАЦИЯ

- Препаратите на таблетки може да оставят остатъци в отделението за перилен препарат. В такъв случай при следващото пране поставете таблетката в прането в долната част на барабана.
- При ползване на таблетки за пране или гелообразни перилни препарати, не използвайте функцията за предпране.
- Имайте предвид, че пластмасовите мерителни чаши за препарати и други, които поставяте в барабана на машината, трябва да се отстранят при стъпката на сушене.

4.7.8 Използване на кола за пране

- Добавяйте течна кола, кола на прах или оцветители в отделението за омекотител.
- Не използвайте омекотител и препарат за колосване едновременно в един перилен цикъл.
- Избършете вътрешността на машината с чист влажен парцал след използване на препарат за колосване.

4.7.9 Употреба на белина

- Изберете програма с предварително пране и добавете белината в началото на предварително прането. Не слагайте перилен препарат в отделението за предварително пране. Като алтернатива, изберете програма с допълнително изплакване, добавете белината в празното отделение за перилен препарат, разреждана в чаша вода при стъпката за изплакване.
- Не смесвайте белина и перилен препарат.
- Използвайте малко количество (около 50 мл) белина и изплаквайте дрехите много добре, тъй като тя предизвиква кожни раздразнения. Не изсипвайте белина върху прането и не използвайте белина с цветно пране.
- Когато използвате избелващо вещество на основата на кислород, изберете програма, която пере прането на ниска температура.
- Избелващите вещества на основата на кислород могат да бъдат използвани с перилен препарат; все пак, ако те са с различна консистенция, първо поставете препарата в отделение номер “II” на диспенсера и изчакайте машината да отбие препарата, когато поема вода. Когато машината продължи с наливането на вода, добавете избелващия препарат в същото отделение.

4.7.10 Използване на препарат против отлагане на варовик

- При необходимост използвайте препарати против котлен камък пригодени специално за перални машини.

4.8 Съвети за ефективно изпране

		Дрехи			
		Светли цветове и бели	Цветни	Черни/тъмни дрехи	Деликатни/ Вълнени/Коприна
		(Препоръчителен диапазон на температурата в зависимост от степента на замърсеност: 40-90°C)	(Препоръчителни температурни диапазони за ниво на замърсяване: студено -40°C)	(Препоръчителни температурни диапазони за ниво на замърсяване: студено -40°C)	(Препоръчителни температурни диапазони за ниво на замърсяване: студено -30°C)
Ниво на замърсеност	Силно замърсени (грудни за изпране петна, като от трева, кафе, плодове и кръв)	Може да се наложи да обработите предварително петната или да използвате предварително пране. Течните и прахообразни перилни препарати за бели дрехи може да се използват в дозите, препоръчани за силно замърсено пране. Препоръчително е използването на прахообразни перилни препарати за петна от глина и пръст, както и петна, чувствителни къмбелина.	Течните и прахообразни перилни препарати за цветно пране може да се използват в дозите, препоръчани за силно замърсено пране. Препоръчително е използването на прахообразни перилни препарати за петна от глина и пръст, както и петна, чувствителни къмбелина. Трябва да се използват препарати, които не съдържатбелина.	Течните перилни препарати за цветни и тъмни дрехи може да се използват в дозите, препоръчани за силно замърсено пране.	Предпочитайте течни препарати за деликатните дрехи. Вълнените и копринени дрехи трябва да се перат със специални препарати за вълна.
	Средно замърсени (Например, петна от допира на тялото с яки и ръкави)	Течните и прахообразни перилни препарати за бели дрехи може да се използват в дозите, препоръчани за средно замърсено пране.	Течните и прахообразни перилни препарати за цветни дрехи може да се използват в дозите, препоръчани за средно замърсено пране. Трябва да се използват препарати, които не съдържатбелина.	Течните перилни препарати за цветни и тъмни дрехи може да се използват в дозите, препоръчани за нормално замърсено пране.	Предпочитайте течни препарати за деликатните дрехи. Вълнените и копринени дрехи трябва да се перат със специални препарати за вълна.
	Леко замърсени (Няма видими петна.)	Течните и прахообразни перилни препарати за бели дрехи може да се използват в дозите, препоръчани за леко замърсено пране.	Течните и прахообразни перилни препарати за цветни дрехи може да се използват в дозите, препоръчани за леко замърсено пране. Трябва да се използват препарати, които не съдържатбелина.	Течните перилни препарати за цветни и тъмни дрехи може да се използват в дозите, препоръчани за леко замърсено пране.	Предпочитайте течни препарати за деликатните дрехи. Вълнените и копринени дрехи трябва да се перат със специални препарати за вълна.

4.9 Съвети за правилно сушене

	Програми					
	Сушене на памучни тъкани	Сушене на синтетични дрехи	Babyprotect +	Пране и сушене	Wash&Wear (Изпери и носи)	
Видове дрехи	Дрехи със съдържание на памук	Чаршафи, калъфи за юргани, бебешки дрешки, тениски, суитчъри, трайни плетива, дънки, платнени панталони, ризи, памучни чорапи и др.	Не се препоръчва!	Пере и съответно суши! Чаршафи, калъфи за юргани, бебешки дрешки, тениски, суитчъри, трайни плетива, дънки, платнени панталони, ризи, памучни чорапи и др.	Пере и съответно суши! Чаршафи, калъфи за юргани, бебешки дрешки, тениски, суитчъри, трайни плетива, дънки, платнени панталони, ризи, памучни чорапи и др.	За дрехи без петна, носени за кратко, като ризи, тениски, суитчъри трябва да се зареди много малко количество пране.
	Синтетични дрехи (полиестер, найлон и др.)	Не се препоръчва!	Препоръчва се за полиестерни, найлонови, полиацетатни дрехи и дрехи със съдържание на акрил. Сушенето не се препоръчва за съдържащи вискоза дрехи. Необходимо е да имате предвид препоръките за сушене на етикета на дрехите.	Препоръчва се за полиестерни, найлонови, полиацетатни дрехи и дрехи със съдържание на акрил при ниски температури, като се вземат предвид предупрежденията за пране и сушене на етикета на дрехите.	Препоръчва се за полиестерни, найлонови, полиацетатни дрехи и дрехи със съдържание на акрил при ниски температури, като се вземат предвид предупрежденията за пране и сушене на етикета на дрехите.	Много малко замърсени ризи, тениски и дрехи със синтетично съдържание без петна. Препоръчва се да зареждате много малки количества пране.
	Деликатни тъкани (дрехи със съдържание на коприна, вълна, кашмир, ангора и др.)	Не се препоръчва!	Не се препоръчва!	Не се препоръчва!	Не се препоръчва!	Не се препоръчва!
	Обемно пране, като одеяла, палта, завеси и др.	Не се препоръчва! Не е подходящо да сушите обемно пране в пералнята. Сушете ги чрез окачване или разстилане.	Не се препоръчва! Не е подходящо да сушите обемно пране в пералнята. Сушете ги чрез окачване или разстилане.	Не се препоръчва! Не е подходящо да сушите обемно пране в пералнята. Сушете ги чрез окачване или разстилане.	Не се препоръчва! Не е подходящо да сушите обемно пране в пералнята. Сушете ги чрез окачване или разстилане.	Не се препоръчва! Не е подходящо да сушите обемно пране в пералнята. Сушете ги чрез окачване или разстилане.

4.10 Показано времетраене на програмата

Може да видите продължителността на програмата на дисплея на машината, докато я избирате. В зависимост от зареденото в машината количеството пране, разпенването, небалансираното разпределение на прането, колебанията в ел. захранването, налягането на водата и настройките на програмата, продължителността на програмата се регулира автоматично, докато съответната програма работи.

ОСОБЕН СЛУЧАЙ: При стартиране на програмите Cotton (Памук) и Cotton Eco (Памук Еко), дисплеят показва продължителност при половин зареждане, което е най-използваният случай. След стартиране на програмата, машината разпознава действително зареденото количество пране след около 20-25 минути. В случай, че разпознатото количество е по-голямо от половин зареждане, програмата за изпиране ще се регулира и продължителността на програмата ще се увеличи автоматично. Може да проследите тази промяна на дисплея.

5 Работа с продукта

5.1 Контролен панел

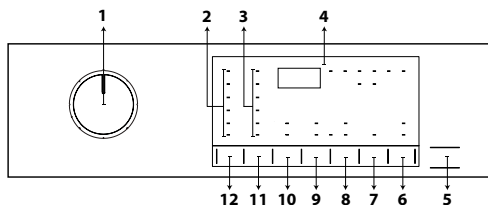

- 1 - Копче за избор на програма
- 2 - Светлинни индикатори за ниво на температура
- 3 - Светлинни индикатори за ниво на скорост на центрофугиране
- 4 - Дисплей
- 5 - Бутон Старт/Пауза
- 6 - Бутон за дистанционно управление
- 7 - Бутон за настройка на краен час
- 8 - Бутон за настройка на ниво на сушене
- 9 - Бутон за допълнителна функция 2
- 10 - Бутон за допълнителна функция 1
- 11 - Бутон за настройка на скорост на центрофугиране
- 12 - Бутон за настройка на температура

5.2 Символи на дисплея

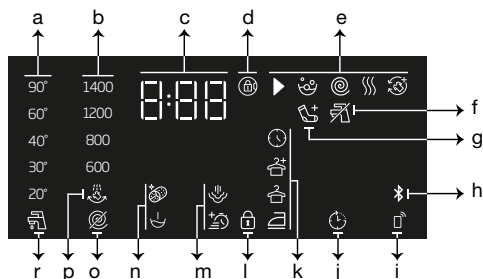

- a - Индикатор за температура
- b - Индикатор за скорост на центрофугиране
- c - Информация за продължителността
- d - Символ за активирано заключване на вратата
- e - Индикатор за проследяване на програмата
- f - Няма индикатор за вода
- g - Индикатор за добавяне на пране
- h - индикатор за Bluetooth връзка
- i - Индикатор за дистанционно управление
- j - индикатор за активиран старт с отложен старт

- k - индикатор за ниво на сушене
- l - Светлинен индикатор за активирана блокировка за деца
- m - Бутон за допълнителна функция 2
- n - Бутон за допълнителна функция 1
- o - Няма индикатор за центрофугиране
- p - Индикатор за задържане на изплакване
- г - индикатор за студена вода

5.3 Подготовка на машината

1. Проверете дали маркуците са плътно свързани.
2. Включете пералнята в контакта.
3. Завъртете крана докрай.
4. Поставете прането в пералната машина.
5. Сложете перилен препарат и омекотител.

5.4 Избор на програма за пране

1. В съответствие с „Таблицата с програми и консумация“ изберете подходяща програма за количеството и нивото на замърсеност на прането.
2. Изберете желаната програма чрез бутона за **Избор на програма** .



ИНФОРМАЦИЯ

- Програмите са с ограничение до най-високата скорост на центрофугиране, подходяща за конкретния вид тъкани.
- При избора на програма винаги вземайте предвид типа на тъканите, техния цвят, нивото на замърсяване и допустимата температура на водата.

5.5 Програми за изпиране

В зависимост от вида на тъканта използвайте следните основни програми.



ИНФОРМАЦИЯ

- След избора на програма за пране, подходяща за Вашето пране, можете да натиснете бутона за сушене, за да зададете извършване на сушене след програмата за пране. При всяко натискане на бутона се показва информационен ред за предстоящата стъпка от процеса на сушене, както и съответен символ. Ако желаете, можете да продължите да натискате бутона, за да извършвате сушене за максимално допустимия период.
- Символите на дисплея са схематични и е възможно да не съвпадат точно с тези на реалния уред.
- Когато перете или сушите при избрана функция за сушене на машината, зареждайте максимално 5 кг пране в машината. Ако надвишите капацитета на машината, прането няма да се изсуши и машината ще работи по-дълго, което ще доведе до по-голямо потребление на енергия.

• Cottons (Памучни материи)

С тази програма можете да перете устойчиви памучни материи (чаршафи, спално бельо, хавлиени кърпи, халати за баня, бельо и т.н.). Когато натиснете бутона на функцията за бързо изпиране, продължителността на програмата се скъсява забележимо, но ефективното изпиране се гарантира с интензивните движения за изпиране. Ако функцията „бързо пране“ не е избрана, се осигурява превъзходно изпиране и изплакване за Вашето замърсено пране.



ИНФОРМАЦИЯ

- Можете да изсушите прането без прекъсване веднага след програмата за пране (възможно е да извършите автоматично или насрочено сушене след цикъла на пране). За тази цел е необходимо да изберете функция за подсушаване преди стартирането на програмата за пране.
- Според избора на програмата за сушене, която добавяте към програмата за пране, дисплеят на машината показва часа на завършване на прането.
- Ако не искате сушене след завършване на програмата за пране, натиснете и задръжте бутона на допълнителната функция за сушене, докато светлинният индикатор за сушене изгасне.

• Synthetics (Синтетични материи)

Можете да използвате тази програма за пране на тениски, синтетични/памучни смесени материи и др. Продължителността на програмата е значително по-кратка и се осигурява ефективно пране. Ако функцията „бързо пране“ не е избрана, се осигурява превъзходно изпиране и изплакване за Вашето замърсено пране.



ИНФОРМАЦИЯ

- Можете да изсушите прането без прекъсване веднага след програмата за пране (възможно е да извършите автоматично или насрочено сушене след цикъла на пране). За тази цел е необходимо да изберете функция за подсушаване преди стартирането на програмата за пране.
- Според избора на програмата за сушене, която добавяте към програмата за пране, дисплеят на машината показва часа на завършване на прането.
- Ако не искате сушене след завършване на програмата за пране, натиснете и задръжте бутона на допълнителната функция за сушене, докато светлинният индикатор за сушене изгасне.

• Woollens / Hand Wash (Вълна / Ръчно пране)

Използвайте тази програма за пране на вълнени дрехи. Изберете подходяща температура, в съответствие с етикета на дрехите. Прането ще бъде изпрано с много деликатни движения, за да се избегне увреждането му.



ИНФОРМАЦИЯ

- Функцията за сушене не може да се избере за програмата за пране на вълнени дрехи.

• Eco 40-60

Програмата за екологично изпиране на температура 40-60 е в състояние да почиства нормално замърсено пране от памук, обявено за пране при 40°C или 60°C, едновременно в същия цикъл, и тази програма се използва за оценка на съответствието със законодателството на ЕС за екодизайн. Въпреки че пере по-дълго от всички останали програми, тя пести много електроенергия и вода. Действителната температура на водата може да се различава от посочената температура на пране. Когато зареждате машината с по-малко пране (напр. ½ капацитет или по-малко), периодите в програмните етапи могат автоматично да се съкращават. В този случай консумацията на енергия и вода ще намалее. Функцията за сушене "Готови за гардероба" трябва да бъде избрана с еко 40-60 за извършване на цикъл на измиване и сушене, за да се оцени съответствието със законодателството на ЕС за екодизайн. Цикълът на пране и сушене е в състояние да почисти нормално замърсено памучно пране, обявено за пране при 40°C или 60°C, заедно в същия цикъл, и да го изсуши по такъв начин, че да може веднага да се прибере в гардероба.



ИНФОРМАЦИЯ

- Можете да изсушите прането без прекъсване веднага след програмата за пране (възможно е да извършите автоматично или насрочено сушене след цикъла на пране). За тази цел е необходимо да изберете функция за подсушаване преди стартирането на програмата за пране.
- Според избора на програмата за сушене, която добавяте към програмата за пране, дисплеят на машината показва часа на завършване на прането.
- Ако не искате сушене след завършване на програмата за пране, натиснете и задръжте бутона на допълнителната функция за сушене, докато светлинният индикатор за сушене изгасне.

• Xpress / Super Xpress (Експресно / Супер експресно)

Използвайте тази програма за бързо изпиране на леко замърсени памучни дрехи. Когато е избран бутонът „бързо пране“, продължителността на програмата може да се намали до 14 минути. Когато е избран бутонът „бързо пране“, може да се пере максимум 2 (два) кг пране.



ИНФОРМАЦИЯ

- Можете да изсушите прането без прекъсване веднага след програмата за пране (възможно е да извършите автоматично или насрочено сушене след цикъла на пране). За тази цел е необходимо да изберете функция за подсушаване преди стартирането на програмата за пране.
- Според избора на програмата за сушене, която добавяте към програмата за пране, дисплеят на машината показва часа на завършване на прането.
- Ако не искате сушене след завършване на програмата за пране, натиснете и задръжте бутона на допълнителната функция за сушене, докато светлинният индикатор за сушене изгасне.

• Shirts (Ризи)

Използвайте тази програма за пране на ризи от памучни, синтетични и комбинирани матери. Програмата гарантира по-малко намачкване на дрехите. Когато е натиснат бутонът за „бързо пране“, се изпълнява алгоритъмът за предварителна обработка.

- Поставете препаратата за предварителна обработка директно върху дрехите или го добавете заедно с перилния препарат в отделението за прахообразен препарат, когато машината започне да поема вода. По този начин ще постигнете много по-бързо ефективността, която получавате нормално с обикновен цикъл на изпирене. Трайността на дрехите ще се удължи.



ИНФОРМАЦИЯ

- Можете да изсушите прането без прекъсване веднага след програмата за пране (възможно е да извършите автоматично или насрочено сушене след цикъла на пране). За тази цел е необходимо да изберете функция за подсушаване преди стартирането на програмата за пране.
- Според избора на програмата за сушене, която добавяте към програмата за пране, дисплеят на машината показва часа на завършване на прането.
- Ако не искате сушене след завършване на програмата за пране, натиснете и задръжте бутона на допълнителната функция за сушене, докато светлинният индикатор за сушене изгасне.

• Пухени дрехи

Използвайте тази програма за пране на палта, жилетки, якета и други, с етикет „подходящи за машинно пране“. Благодарение на специалните профили на центрофугиране се гарантира, че водата достига до въздушните пространства между пуха/перата.

• Downloaded Program

(Изтеглена програма)

Това е специална програма, позволяваща ви да изтеглите различни програми, когато пожелаете. В началото има програма, която ще видите с приложението HomeWhiz по подразбиране. Въпреки това, можете да използвате приложението HomeWhiz, за да изберете програма от предварително определените настройки на програмата, след което да я промените.



ИНФОРМАЦИЯ

- Ако желаете да използвате HomeWhiz и функцията за дистанционно управление, трябва да изберете „Изтегляне на програма“. За подробности вижте раздела за HomeWhiz и функцията за дистанционно управление.

• Смесени

Можете да използвате тази програма за пране на памук и синтетика заедно без необходимост от сортиране.



ИНФОРМАЦИЯ

- Можете да изсушите прането без прекъсване веднага след програмата за пране (възможно е да извършите автоматично или насрочено сушене след цикъла на пране). За тази цел е необходимо да изберете функция за подсушаване преди стартирането на програмата за пране.
- Според избора на програмата за сушене, която добавяте към програмата за пране, дисплеят на машината показва часа на завършване на прането.
- Ако не искате сушене след завършване на програмата за пране, натиснете и задръжте бутона на допълнителната функция за сушене, докато светлинният индикатор за сушене изгасне.

• Горни дрехи / Спорт

Използвайте тази програма за пране на горни дрехи/спортни дрехи, съдържащи смес от памук/синтетика, както и водонепроницаеми дрехи като Gore-tex. Тази програма пере прането деликатно благодарение на специалните си въртеливи движения.



ИНФОРМАЦИЯ

- Можете да изсушите прането без прекъсване веднага след програмата за пране (възможно е да извършите автоматично или насрочено сушене след цикъла на пране). За тази цел е необходимо да изберете функция за подсушаване преди стартирането на програмата за пране.
- Според избора на програмата за сушене, която добавяте към програмата за пране, дисплеят на машината показва часа на завършване на прането.
- Ако не искате сушене след завършване на програмата за пране, натиснете и задръжте бутона на допълнителната функция за сушене, докато светлинният индикатор за сушене изгасне.

• Грижа за тъмни дрехи / Джинси

Използвайте тази програма, за да защитите цвета на Вашите тъмни на цвят дрехи или джинси. Тази програма предоставя висока ефективност на пране благодарение на специално движение на барабана дори при ниски температури. При изпиране на тъмни дрехи се препоръчва използването на течен перилен препарат или препарат за вълна. Не перете деликатни дрехи, съдържащи вълна и други, с тази програма.



ИНФОРМАЦИЯ

- Можете да изсушите прането без прекъсване веднага след програмата за пране (възможно е да извършите автоматично или насрочено сушене след цикъла на пране). За тази цел е необходимо да изберете функция за подсушаване преди стартирането на програмата за пране.
- Според избора на програмата за сушене, която добавяте към програмата за пране, дисплеят на машината показва часа на завършване на прането.
- Ако не искате сушене след завършване на програмата за пране, натиснете и задръжте бутона на допълнителната функция за сушене, докато светлинният индикатор за сушене изгасне.

• Бельо

Можете да използвате тази програма за пране на деликатни дрехи, които са подходящи за пране на ръка, и за деликатно дамско бельо. Малките дрехи трябва да се перат в мрежата за пране. Куките, копчета и т.н. трябва да бъдат затворени и циповете да бъдат вдигнати.

• Rinse (Изплакване)

Използвайте, когато искате да изплакнете или да колосате отделно.

• Spin+Drain (Центрофугиране+Изцеждане)

Използвайте тази програма за източване на водата от машината.

5.6 Избор на температура

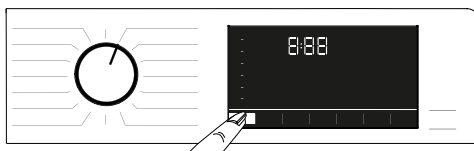

Когато избирате нова програма, температурният индикатор показва препоръчителната за тази програма температура. Възможно е препоръчителната температура да не е максималната температура, която може да бъде избрана за съответната програма. Натиснете бутона за **Регулиране на температурата**, за да промените температурата.



ИНФОРМАЦИЯ

- Бутонът за настройка на температурата работи само назад. Например, ако дисплеят показва 40°C, но искате да изберете 60°C, е необходимо да натиснете бутона няколко пъти за достигане на 60°C от 40°C.



ИНФОРМАЦИЯ

- Ако стигнете до опция за пране със студена вода и натиснете отново бутона за регулиране на температурата, на дисплея се изписва препоръчителната максимална температура за избраната програма. За да намалите температурата, натиснете бутона за регулиране на температурата отново.

Най-накрая ще светне индикаторът „Cold“, указващ студено пране. Можете да промените температурата и след стартиране на цикъла на пране. Можете да изберете желаната температура след стартиране на програмата за пране. Трябва да направите това обаче преди стартиране на стъпката за нагриване.

5.7 Избор на скорост на центрофугиране



Когато избирате нова програма, индикаторът за **Скорост на центрофугиране** показва препоръчителната за тази програма скорост на центрофугиране.



ИНФОРМАЦИЯ

- Възможно е препоръчителната скорост на центрофугиране да не е максималната стойност, която може да бъде избрана за съответната програма.

Натиснете отново бутона за **Регулиране на скоростта на центрофугиране**, за да я промените. Скоростта за центрофугиране постепенно намалява. След това, в зависимост от модела на уреда, на дисплея се изписва „Задържане на изплакването“ и „Без центрофугиране“.



ИНФОРМАЦИЯ

- Бутонът за настройка на центрофугирането работи само назад. Например, ако дисплеят показва 800 оборота, но искате да изберете 1000 оборота, е необходимо да натиснете бутона няколко пъти за достигане на 1000 оборота от 800 оборота.

5.7.1 Ако желаете да центрофугирате прането след функция "Задържане на изплакването":

Регулирайте **Скоростта на центрофугиране**. Натиснете бутона **Старт/Пауза**. Програмата ще се възобнови. Машината ще източни водата и ще центрофугира дрехите.

Ако желаете да източите водата в края на програмата без центрофугиране, изберете функцията **Без центрофуга**.



ИНФОРМАЦИЯ

- Ако натиснете бутона за настройка на скоростта на центрофугиране в програми, които не позволяват скорост на центрофугиране, настройката за скорост на центрофугиране няма да се промени и ще чуете предупреждение.

Можете да промените скоростта на центрофугиране и след стартиране на цикъла на пране. След завършване на цикъла на пране можете да натиснете бутона за настройка на скоростта на центрофугиране, за да изберете скорост на центрофугиране. Трябва да направите това обаче преди стартиране на стъпката за центрофугиране.

5.7.2 Избор на допълнителни функции за сушене

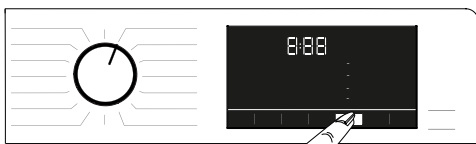

Когато изберете нова програма за пране, натиснете бутона за избор на допълнителна функция, за да зададете опцията за сушене, подходяща за тази програма.



ИНФОРМАЦИЯ

- Ако натиснете бутона за допълнителна функция за сушене в програми, които не позволяват стъпка на сушене, индикаторът за сушене няма да се промени и ще чуете предупреждение.



ИНФОРМАЦИЯ

- Само при програми за сушене натиснете бутона за избор на допълнителна функция, за да зададете подходяща опция за сушене.

5.8 Програми за сушене



ВНИМАНИЕ!

- По време на програмата на сушене машината автоматично премахва влакната от дрехите. Машината използва вода в стъпката на сушене. Поради тази причина кранът за вода трябва да бъде отворен и по време на програмата за сушене.
- Когато изберете нова програма за пране, натиснете бутона за избор на допълнителна функция, за да зададете опцията за сушене, подходяща за тази програма.



ИНФОРМАЦИЯ

- Стъпка центрофугиране съществува в сушилните програми. Машината извършва този процес, за да намали времето за сушене. Докато е избрана програмата за сушене, настройката за скорост на центрофугиране е в рамките на максималния диапазон на скорост на центрофугиране.
- Ако натиснете бутона за допълнителна функция за сушене в програми, които не позволяват стъпка на сушене, индикаторът за сушене няма да се промени и ще чуете предупреждение.
- Само при програми за сушене натиснете бутона за избор на допълнителна функция, за да зададете подходяща опция за сушене.
- В случай на спиране на водоснабдяването не може да се извършва пране и сушене.

• Synthetic Dry (Сушене синтетични)

Използвайте тази програма за сушене на синтетични дрехи със сухо тегло до 3 кг. В тази програма можете да извършите само сушене.



ИНФОРМАЦИЯ

- За сухо тегло на прането вижте раздел 4, стъпка 4.5.

• Cotton Dry (Сушене памучни)

Използвайте тази програма за сушене на памучни дрехи със сухо тегло до 5 кг. В тази програма можете да извършите само сушене.



ИНФОРМАЦИЯ

- Ако искате да сушите пране, което се състои само от хавлии и халати, максималното количество пране, което може да бъде заредено, е 4 кг.
- За сухо тегло на прането вижте раздел 4, стъпка 4.5.

5.9 Програми са пране и сушене



ВНИМАНИЕ!

- По време на програмата на сушене машината автоматично премахва влакната от дрехите. Машината използва вода в стъпката на сушене. Поради тази причина кранът за вода трябва да бъде отворен и по време на програмата за сушене.

• 5 Kg Wash&Dry (5 кг пране и сушене)

Използвайте за памучно пране до 5кг и подсушаване непосредствено след програмата на изпиране без необходимост от допълнителен избор.



ИНФОРМАЦИЯ

- При избор на тази програма не може да се избира допълнително стъпка за сушене.

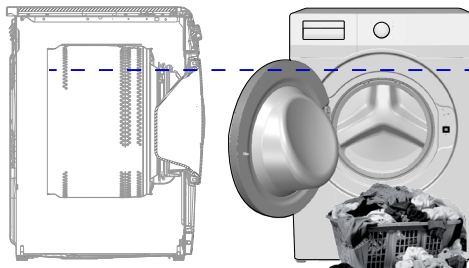

В програмата за пране на 5 кг и за сушене на 5 кг се препоръчва да заредите машината до нивото, показано по-горе, за идеални условия на сушене (можете да видите стрелката за ниво, ако отворите вратата за зареждане).

• Wash & Wear (Изпери и облечи)

Използвайте тази програма за пране на 0,5 кг пране (2 ризи) за 40 минути или 1 кг пране (5 ризи) за 60 минути.



ИНФОРМАЦИЯ

- Програмата „Изпери и облечи“ е предназначена за бързо изпиране и сушене на ежедневни дрехи, носени за кратко и не силно замърсени. Тази програма е подходяща за дрехи с тънка текстура, които изсъхват бързо (ризи, тениски).
- Останалите опции или програми трябва да се използват за пране с груба текстура, което изисква повече време за изсушаване.

• Hygiene+ Wash & Dry

(Хигиенизиране + пране и сушене)

Прилагането на стъпка с пара в началото на програмата позволява лесно омекотяване на замърсяването. Използвайте тази програма за пране и бързо сушене на пране (до 2 кг), изискващо антиалергично и хигиенно пране (памучни материи като бебешки дрехи, чаршафи и бельо).



ИНФОРМАЦИЯ

- Антиалергичната програма е тествана и одобрена от Британската фондация по алергии (Allergy UK) в Обединеното кралство.

• HygieneTherapy

(Хигиенно изпиране с топъл въздух)

(програмен период 58 минути)

С програмата за хигиенно освежаване на въздуха се осигурява хигиенно почистване с въздух чрез поддържане на температурата на прането на относително високи температури за определен период от време с чувствителен метод на нагряване. Използвайте тази програма за бързо почистване на сухите ви дрехи от памук или синтетични материали хигиенно с топъл въздух.



INFORMATION

- Програмата за хигиенно освежаване на въздуха не е програма, при която прането се изпира с вода. Използвайте тази програма за вашето пране, което искате да почистите, като го освежите с въздух.
- В програмата за хигиенно освежаване на въздуха не добавяйте химикали като перилен препарат, белина, препарат за премахване на петна и др. в чекмеджето за перилен препарат и не прилагайте предварителна обработка на прането преди стартиране на програмата.

Освежаване с топъл въздух

(48 мин. и 38 мин.)

Когато изберете програмата „Хигиенно Освежаване на Въздуха“, периодът по подразбиране ще бъде 58 минути.

С помощната функция “Бързо изпиране+” можете да изберете различни програмни периоди, като например 48 минути или 38 минути.

5.10 Таблица с програми и консумация (при пране)

BG	Програма (°C)	Максимално натоварване (кг)	Консумация на вода (л)	Консумация на енергия (кВтч)	Макс.скорост	допълнителна функция					Избираема настройка на температурата °C
						Пара	Бързо изпиране+	Предпране	Предпазване от намачкване+	Сушене	
Cottons	90	8	90	2,50	1400	*	*	*	*	*	Студена - 90
	60	8	90	1,80	1400	*	*	*	*	*	Студена - 90
	40	8	88	0,97	1400	*	*	*	*	*	Студена - 90
Еко 40-60	40 ***	8	54	0,955	1400					*	40 - 60
	40 ***	4	35	0,550	1400					*	40 - 60
	40 ***	2	28	0,320	1400					*	40 - 60
Еко 40-60 + Готово за гардероба	40 ***	5	61	3,215	1400					*	40 - 60
	40 ***	2,5	42	1,780	1400					*	40 - 60
Synthetics	60	3	60	1,35	1200	*	*	*	*	*	Студена - 60
	40	3	58	0,85	1200	*	*	*	*	*	Студена - 60
Xpress / Super Xpress	90	8	68	2,20	1400	*	*	*	*	*	Студена - 90
	60	8	68	1,20	1400	*	*	*	*	*	Студена - 90
	30	8	68	0,20	1400	*	*	*	*	*	Студена - 90
Xpress / Super Xpress + Бързо изпиране+	30	2	40	0,15	1400	*	*	*	*	*	Студена - 90
Woollens / Hand Wash	40	1,5	55	0,50	1200						Студена - 40
Shirts	60	3	63	1,23	800	*	*	*	*	*	Студена - 60
Почистване на барабана+	90	-	76	2,60	600	*				*	90
Downloaded Program *****											
Смесени	40	3,5	70	0,90	800	*	*	*	*	*	Студена - 40
Горни дрехи / Спорт	40	3,5	52	0,65	1200			*		*	Студена - 40
Грижа за тъмни дрехи / Джинси	40	3,5	70	0,85	1200	*	*	*	*	*	Студена - 40
Пухени дрех	60	2	75	1,30	800	*					Студена - 60
Бельо	30	1	65	0,56	600						Студена - 30

* : Избираемо.

** : Автоматично избраните функции не могат да бъдат отказвани.

*** : Опцията „Еко 40-60 при температура 60°C“ е програмата за изпитване на ефективността на изпиране в съответствие с EN 50229:2015 и програма за изпитване на енергийни етикети в съответствие с Делегиран Регламент (ЕС) 96/60/ЕО на Европейската комисия.

Опцията „Cottons Drying Extra Dry“ е програмата за изпитване на ефективността на изпиране в съответствие с EN 50229:2015 и програма за изпитване на енергийни етикети в съответствие с Делегиран Регламент (ЕС) 96/60/ЕО на Европейската комисия. Максималното зареждане при пране трябва да се раздели на групи като максимално зареждане при сушене и оставащо зареждане при сушене и след това всяко зареждане трябва да се подсуши с опцията „Cottons Drying Extra Dry“.

**** : Опцията „Еко 40-60 при температура 40°C“ е програмата за изпитване на ефективността на изпиране в съответствие с EN 62512 и програма за изпитване на енергийни етикети в съответствие с Делегиран Регламент (ЕС) 2019/2014/ЕО на Европейската комисия.

Опцията „Еко 40-60 при температура 40°C“ е програмата за изпитване на ефективността на изпиране в съответствие с EN 62512 и програма за изпитване на енергийни етикети в съответствие с Делегиран Регламент (ЕС) 2019/2014/ЕО на Европейската комисия.

***** : Тези програми могат да се използват с приложението HomeWhiz.

Консумацията на енергия може да се увеличи при свързване.

- : Вижте описанието на програмата за максимален капацитет на зареждане.



ИНФОРМАЦИЯ

- Допълнителните функции в таблицата варират в зависимост от модела на пералнята.
- Консумацията на енергия и вода и може да варира в зависимост от налягането на водата, твърдостта и температурата на водата, околната температура, вида и количеството на прането, избора на допълнителни функции и скорост на центрофугиране и промените в електрическото напрежение.
- Докато избирате програма, можете да видите продължителността на изпиране на избраната програма на дисплея на машината. В зависимост от количеството на прането, което сте заредили в машината, между продължителността, показана на дисплея, и реалната продължителност на цикъла на изпиране може да има разлика от 1 до 1,5 часа. Продължителността ще бъде коригирана автоматично веднага след стартиране на програмата за пране.
- Режимите за избор на допълнителни функции могат да бъдат променяни от производителя. Може да бъдат добавяни модели с нови опции или съществуващите опции да бъдат премахнати.
- „Скоростта на центрофугиране на машината може да варира според програмата, като никога не надвишава максималната скорост на центрофугиране на машината.“
- Винаги избирайте най-ниската подходяща температура. Най-ефективните програми по отношение на консумацията на енергия обикновено са тези, които работят при по-ниски температури и по-голяма продължителност.
- Шумът и оставащото съдържание на влага се влияят от скоростта на центрофугиране: колкото по-висока е скоростта на центрофугиране във фазата на центрофугиране, толкова по-голям е шумът и по-ниско е останалото съдържание на влага.

Таблица с програми и консумация (за сушене)

BG	Програма (°C)	Максимално натоварване (кг)	Консумация на вода (л)	Консумация на енергия (кВтч)	Макс. скорост	допълнителна функция								Степен на сушене	
						Предпране	Бързо изпиране+	Пара	Предпазване от намачкване+	Сушене	Идеално сухо	Готово за гардероба	Готово за гладене	Сушене със зададено време - минути	Избираема настройка на температура °C
Cotton Dry	-	5	45	3,20	1400				•	*	•	•	•	•	-
Synthetic Dry	-	3	30	2,10	-				•	*		•	•	•	-
Hygiene+ Wash & Dry	60	2	120	3,80	1400	*			•	*	•	•	•	•	90-30
5 Kg Wash & Dry	60	5	94	5,00	1400				•	*	•	•	•	•	60-Студена
Wash & Wear	30	0,5	35	0,60	1200				•	*				•	30-Студена
Wash & Wear	30	1	44	1,00	1200				•	*				•	30-Студена
HygieneTherapy	-	2	1	0,50	-			•	•	*					

Стойности за консумация (BG)

	Избор на температура (°C)	Скорост на центрофугиране (об/мин)	Капацитет (кг.)	Продължителност на програмата (чч:мм)	Разход на енергия (кWh/цикъл)	Разход на вода (л/цикъл)	Температура на пране (°C)	Съдържание на остатъчна влажност (%)
Eco 40-60	40	1400	8	03:38	0,955	54	40	53
	40	1400	4	02:47	0,550	35	32	53
	40	1400	2	02:47	0,320	28	23	53
Cottons	20	1400	8	03:40	0,600	93	20	53
Cottons	60	1400	8	03:40	1,800	90	60	53
Synthetics	40	1200	3	02:25	0,850	58	40	40
Xpress / Super Xpress	30	1400	8	00:28	0,200	68	23	62
Eco 40-60 + Готово за гардероба	40	1400	5	07:55	3,215	61	25	53
	40	1400	2,5	05:50	1,780	42	24	53

5.11 „Избор на допълнителни функции“.

Изберете желаните допълнителни функции преди стартиране на програмата. Когато изберете програма, светлинните индикатори на допълнителните функции, които могат да бъдат избрани заедно с тази програма, светват.



ИНФОРМАЦИЯ

- Светлинните индикатори на допълнителните функции, които не могат да бъдат избрани заедно с избраната програма, не светят. Ако натиснете бутоните на тези допълнителни функции, ще чуете предупреждение и изборът ще бъде деактивиран.

Ако програмата за пране е достигнала етап, при който не можете да изберете допълнителни функции, не можете да изберете никаква функция.



ИНФОРМАЦИЯ

- Някои функции не могат да бъдат избрани заедно. Ако е избрана втора допълнителна функция, в противоречие с първата функция, избрана при стартирането на машината, първата избрана функция бива отказана, а втората избрана допълнителна функция остава активна.
- Допълнителните функции, които са несъвместими с избраната програма, не могат да бъдат избрани. (Вижте „Таблица с програми и консумация“)
- Някои програми имат допълнителни функции, които трябва да работят заедно с избраната програма. Тези функции не могат да бъдат отменени. Индикаторът на съответната допълнителна функция вече свети.



ИНФОРМАЦИЯ

- Ако избраното ниво на влажност (Iron Dry, Wardrobe Dry, Wardrobe Extra Dry) не може да бъде достигнато в края на програмата за сушене, Вашето устройство автоматично ще продължи продължителността на програмата. Програмата ще отнеме по-дълго.
- Ако се избере сушене при зададено определено време, програмата ще приключи в края на времето за сушене дори ако прането все не е сухо.
- Ако по време на програмата за сушене избраното ниво на навлажняване (подсушаване за гладене, подсушаване за прибиране в гардероб, допълнително подсушаване за прибиране в гардероб) се достигне или се разпознае допълнителна степен на подсушаване във функцията за подсушаване със зададено време, програмата отнема по-кратко време. На дисплея се изписва съкращаването на продължителността.

5.11.1 „Допълнителни функции“

• Предпране

Програмата за предпране е необходима само за силно замърсено пране. С пропускането на опцията за предпране се пести енергия, вода, препарат за пране и време.

• Бързо изпиране+

Можете да натиснете бутона за бързо пране, за да съкратите нейната продължителност след избор на програмата. При някои програми продължителността може да се съкрати с над 50%. При средно и леко замърсено пране ще получите същите резултати за по-кратко време. Въпреки че зависи от програмата, еднократното натискане на бутона за бързо изпиране ще съкрати продължителността на програмата до определено ниво. Натиснете същия бутон втори път, за да съкратите продължителността до минималното ниво. За по-добри резултати от прането не натискайте бутона за бързо изпиране за силно замърсено пране. За средно и леко замърсено пране използвайте бутона за бързо изпиране за съкращаване на продължителността на програмата.

• Дистанционно управление

Можете да използвате този бутон за допълнителни функции, за да свържете продукта към смарт устройства. За подробна информация вижте „Функция HomeWhiz и функция за дистанционно управление“.

• Персонална програма

Тази допълнителна функция може да се използва само за програмите за памучни и синтетични материали с приложението HomeWhiz. Когато тази допълнителна функция е активирана, можете да добавите до 4 допълнителни стъпки за изплакване към програмата. Можете да изберете и да използвате някои допълнителни функции дори Вашият продукт да не е снабден с тях. Можете да увеличите и намалите времето на програмите за памучни и синтетични материали в рамките на безопасен диапазон.

• Сушене

Тази функция суши прането след перилния цикъл. Вижте таблицата с програми за програмите, които може да бъдат използвани с тази функция.

5.11.2 Функции/програми, избирани чрез натискане на бутоните за функция в продължение на 3 секунди

• Почистване на барабана+ 3"

За да изберете програмата, натиснете и задръжте бутона за допълнителна функция 1 за 3 секунди. Използвайте я редовно (веднъж на всеки 1-2 месеца), за да почистите барабана и осигурите необходимата хигиена. Преди програмата се прилага пара, за да се омекотят остатъците в барабана. Пускайте програмата, когато машината е напълно празна. За по-добри резултати, сложете прахообразен препарат за котлен камък в отделението за препарат № „2“. Тази програма съдържа стъпка за сушене, която следва след стъпката за почистване на барабана, за да изсъхне вътрешността на машината.



ИНФОРМАЦИЯ

- Това не е перилна програма. Това е програма за поддръжка.
- Не пускайте програмата с дрехи в пералнята. Ако се опитате да направите това, пералнята автоматично разбира, че в нея има товар и спира програмата.

• Предпазване от намачкване+

Ако натиснете и задържите бутона за избор на скорост на центрофугиране за 3 секунди, тази функция се избира и индикаторът за проследяване на съответната програма светва. Когато бъде избрана тази функция, тя проветрява прането до 8 часа в края на програмата, за да се избегне намачкване. Можете да отмените програмата и да извадите прането си във всеки момент по време на 8-часовата продължителност. Натиснете клавиша за избор на функция или клавиша за включване / изключване на машината, за да отмените функцията. Индикаторът, проследяващ програмата ще остане включен, докато функцията бъде отказана или стъпката не приключи. Ако функцията не е отменена, тя ще бъде активна и в следващите цикли на изпиране също.

• Пара

Можете да натиснете и задържите бутона за допълнителна функция 2 за 3 секунди, за да изберете тази функция. Използвайте тази програма, за да намалите гънките и да съкратите времето за гладене за малко количество памучни, синтетични или смесени дрехи без петна.

• Заклучващ механизъм за

защита на деца

Можете да използвате механизма за защита за деца, за да предпазите децата от игра с уреда. По този начин ще избегнете внасянето на промени в текущата програма.



ИНФОРМАЦИЯ

- Когато функцията за защита за деца е активирана, можете да натиснете бутона за вкл./изкл., за да включите или изключите машината. Програмата се възобновява, когато стартирате машината отново.
- Ще чуете предупреждение, ако бутоните бъдат натиснати, докато функцията за защита за деца е активирана. Това звуково предупреждение ще бъде отменено, ако бутоните бъдат натиснати пет пъти поред.

За да активирате функцията за защита за деца:

Натиснете и задържете бутона за настройка на степента на замърсеност за 3 секунди. Когато отброяването "3-2-1" на дисплея завърши, се показва иконата „Заклучващ механизъм за“. След като видите това предупреждение, можете да освободите бутона за **Настройка на степента на замърсеност**.

За да деактивирате функцията за защита за деца:

Натиснете и задържете бутона за настройка на степента на замърсеност за 3 секунди. Когато отброяването "3-2-1" на дисплея завърши, иконата „Заклучващ механизъм за“ изчезва.

• Bluetooth

Можете да използвате функцията за Bluetooth връзка, за да свържете машината със смарт устройство. По този начин можете да използвате смарт устройството, за да получавате информация за машината и да я контролирате.

За да активирате Bluetooth:

Натиснете и задържете бутона за функцията за дистанционно управление за 3 секунди. Ще видите отброяването "3-2-1", и ще се покаже символът „Bluetooth“. Освободете бутона на **Функцията за дистанционно управление**. Иконата за Bluetooth ще премигва, докато уредът се свързва със смарт устройството. Ако свързването е успешно, светлинният индикатор на иконата ще остане да свети.

За да деактивирате Bluetooth:
Натиснете и задръжте бутона на функцията за дистанционно управление за 3 секунди. Когато отброяването “3-2-1”, на дисплея завърши, иконата „Bluetooth” изчезва.



ИНФОРМАЦИЯ

- Трябва да извършите първата настройка на приложението HomeWhiz, за да активирате Bluetooth. След настройката, ако натиснете бутона на функцията за дистанционно управление, докато бутонът е в положение Изтегляне на програма/ Дистанционно управление, Bluetooth връзката ще се активира автоматично.

5.12 Стъпки на сушене



5.12.1 Готово за гладене

Сушенето продължава до достигане на стъпката за подсушаване за гладене.

5.12.2 Готово за гардероба

Сушенето продължава до достигане на стъпката за изсушаване за прибиране в гардероб.

5.12.3 Идеално сухо

Сушенето продължава до достигане на стъпката за допълнително сушене за прибиране в гардероб.



ИНФОРМАЦИЯ

- Нивото на сушене може да се промени в зависимост от състава на прането, вида на материала, количеството и степента на влажност на прането.
- Не използвайте машината за сушене на пране, съдържащо дантела, тюл, лъскави материали, мъниста, пайети, жици и други, или пране с високо съдържание на коприна.

5.12.4 Сушене със зададено време - минути

Можете да изберете 30, 90 или 150 минути сушене за достигане на желаното ниво на сухота при ниска температура.



ИНФОРМАЦИЯ

- При сушене на малко пране (максимум 2 дрехи) изберете стъпки за подсушаване със зададено време в програмите за сушене на памук и синтетика.
- Ако прането не е достигнало желаното ниво на подсушаване в края на програмата, можете да изберете подсушаване със зададено време, за да завършите процеса.
- При избор на тази функция машината изпълнява подсушаване за зададения период от време, независимо от нивото на сухота на дрехите.

5.13 Дисплей на времето

Докато програмата работи, се показва оставащото време до края на програмата в часове и минути, напр. „01:30“.



ИНФОРМАЦИЯ

- Времето за изпълнение на програмата може да бъде различно от стойностите в раздел „Таблица на програмите и консумацията“, в зависимост от водното налягане, твърдостта и температурата на водата, околната температура, количеството и типа на прането, избраните допълнителни функции и промените в напрежението.

5.14 Краен час

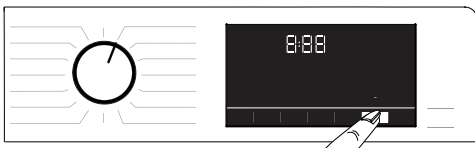

С функцията „Краен час“, началото на програмата може да се отложи до 24 часа. След като натиснете бутон „Краен час“, на дисплея се изписва ориентиrowъчен краен час на програмата. Ако е зададен „Краен час“, индикаторът за „Краен час“ светва.

За да сте сигурни, че функцията за краен час е активирана и програмата ще завърши в края на определената продължителност, трябва да натиснете **Старт/Пауза** след задаване на продължителността. Бутонът **Старт/Пауза** ще спре да премигва и ще остане да свети.

Ако желаете да откажете функция за „Краен час“, натиснете бутон „Краен час“, докато индикаторът за „Краен час“ изгасне, или натиснете бутон **Вкл./Изкл.**, за да изключите и включите отново машината.

1. Отворете вратата, поставете прането, добавете перилния препарат и т.н.
2. Изберете програмата за пране, температурата, скоростта на центрофугиране и ако е необходимо допълнителни функции.
3. Натиснете бутона „Краен час“, за да зададете желания краен час. Индикаторът за „Краен час“ светва.
4. Натиснете бутона **Старт/Пауза**. Отброяването започва. Знакът „:“ в средата на времето за край започва да премигва.



ИНФОРМАЦИЯ

- Не използвайте течни перилни препарати, когато активирате функция „Краен час“! По дрехите може да останат петна.
- Вратата остава заключена по време на отброяването до крайния час. Ако искате да отключите вратата, натиснете бутона за старт/пауза на програмата, за да превключите машината в режим на пауза. В края на обратното броене, символът за краен час изчезва, перилният цикъл стартира, а на дисплея се изписва продължителността на избраната програма.
- Когато е избран краен час, часът, изписван на дисплея, показва крайния час плюс продължителността на избраната програма.

5.15 Стартиране на програмата

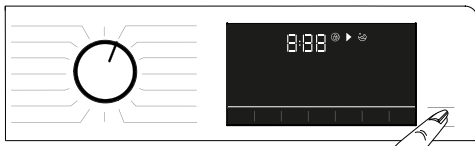

1. Натиснете бутона **Старт/Пауза**, за да стартирате програмата.
2. Премигващият индикатор на бутона **Старт/Пауза** ще остане да свети, за да укаже, че програмата е стартирала.
3. Вратата за зареждане ще се заключи. Когато вратата се заключва, ще се покаже предупреждение „Заключване на вратата“.

5.16 Заклучване на вратата



Вратата на машината е оборудвана със заключваща система, за да не може да бъде отворена в случай на неподходящо ниво на водата. При заключването на вратата на панела светва светлинният индикатор „Вратата за зареждане е заключена“.



ИНФОРМАЦИЯ

- Вратата ще се заключи, ако бъде избрана функцията за дистанционно управление. За да отворите вратата, трябва да натиснете бутона за дистанционно управление или да промените позицията на програмата, за да деактивирате функцията за дистанционно управление.

Отваряне на вратата при прекъсване на захранването:



ИНФОРМАЦИЯ

- В случай на прекъсване на захранването, можете да използвате аварийната дръжка на товарната врата под капака на филтъра на помпата, за да отворите ръчно товарната врата.



ПРЕДУПРЕЖДЕНИЕ!

- Преди да отворите зареждащата врата, уверете се, че няма вода в машината, за да избегнете наводнение. Водата може да е гореща и да причини образуване на налеп.

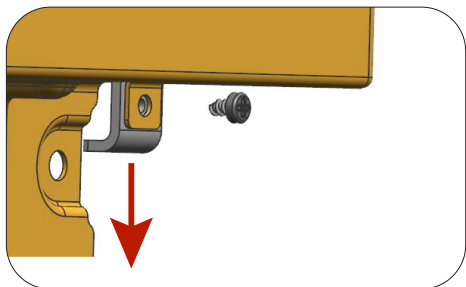
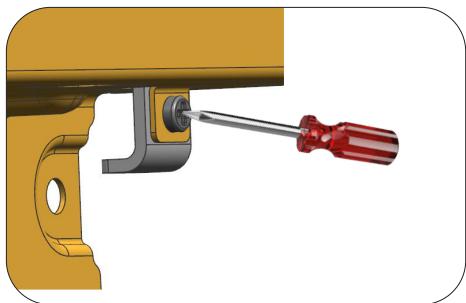

- Изключете и извадете щепсела от уреда.
- Издърпайте аварийната дръжка надолу, за да отворите вратата.
- Ако вратата не се отвори, опитайте отново, като дръпнете дръжката надолу.

5.17 Промяна на настройките след стартиране на програмата

5.17.1 Добавяне на пране след стартиране на програмата

При натискане на бутона **Старт/Пауза** светлинният индикатор „Вратата за зареждане е заключена“ на панела изгасва, ако нивото на водата в машината е подходящо.

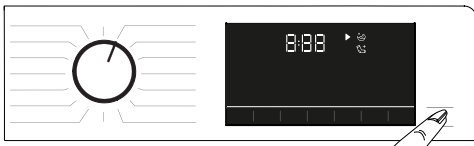

Ако нивото на водата в машината не е подходящо, при натискане на бутона **Старт/Пауза** панелът ще ви предупреди, че вратата е затворена.

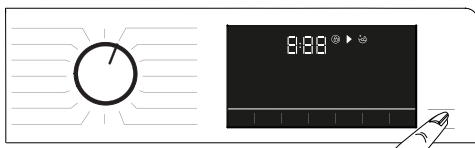

5.17.2 Превключване на пералнята в режим на пауза



Натиснете бутона **Старт/Пауза** за да превключите машината в режим на пауза.

5.17.3 Промяна на избраната програма след нейното стартиране:

Ако механизмът за защита за деца не е активиран, можете да промените програма, докато текущата програма работи. Това ще отмени текущата програма.



ИНФОРМАЦИЯ

- Новоизбраната програма ще започне отначало.

5.17.4 Промяна на настройките на допълнителните функции, скоростта на центрофугиране и температурата

В зависимост от стъпката, която е достигнала програмата, може да отмените или да изберете допълнителните функции. Вижте „Избор на допълнителни функции“. Също така, можете да промените скоростта на центрофугиране, настройките на температура и сушене. Вижте „Избор на скорост на центрофугиране“ и „Избор на температура“.



ИНФОРМАЦИЯ

- Ако температурата на водата в пералнята е висока или ако нивото на водата надвишава нивото на вратата, вратата няма да се отвори.

5.18 Отмяна на програмата

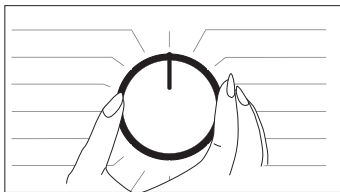

Програмата ще бъде отменена, ако бутонът за избор на програма бъде превключен на друга програма или ако машината бъде изключена и включена с този бутон.



ИНФОРМАЦИЯ

- Програмата няма да бъде отменена, ако натиснете бутона за избор на програма при активирана защита за деца. Трябва първо да откажете защитата за деца.
- Ако желаете да отворите вратата, след като сте отказали програмата, но не можете, тъй като нивото на водата в машината надвишава базовата линия на вратата, завъртете бутона за избор на програма на Изпомпване + центрофугиране и източете водата от машината.

5.19 Край на програма

Когато програмата завърши, ще се покаже символът за край. Ако не натиснете никакъв бутон в рамките на 10 минути, машината преминава в режим ИЗКЛЮЧВАНЕ. Дисплеят и всички индикатори се изключват. Ако натиснете произволен бутон, ще се покажат завършените стъпки от програмата.

5.20 Вашата машина е снабдена с функцията „Режим на пауза“.

След използване на бутона за вкл./изкл. за включване на машината, ако не стартирате програма в стъпката за избор или не направите нищо друго, или ако не направите нищо в рамките на 2 минути след завършване на избраната програма, пералнята автоматично превключва на режим на пестене на енергия. Освен това дисплеят се изключва напълно,

дори ако показва програмно време. Ако завъртите селектора на програми или докоснете произволен бутон, светлинните индикатори и дисплеят се връщат към предишната позиция. Изборът, който направите при излизане от режим на енергийна ефективност, може да се промени. Проверете съответствието на настройките преди стартирането на програмата. Ако е необходимо, извършете настройките отново. Това не е грешка.

5.21 HomeWhiz и функцията за дистанционно управление

HomeWhiz ви позволява да използвате смарт устройство за контролиране на пералнята и за информация относно нея. Благодарение на приложението HomeWhiz можете да използвате смарт устройство за извършване на някои процедури, които могат да бъдат извършени и на машината. Освен това можете да използвате някои функции само с приложението HomeWhiz. За да използвате Bluetooth функцията на машината, трябва да изтеглите приложението HomeWhiz от магазина за приложения на смарт устройството. Уверете се, че смарт устройството е свързано с Интернет, за да изтеглите приложението. Ако използвате приложението за пръв път, следвайте инструкциите на екрана, за да завършите регистрацията на потребител. След завършване на регистрацията можете да използвате всички продукти с функцията HomeWhiz в дома си чрез този акаунт. Можете да докоснете „Добавяне/премахване на уред“ в приложението HomeWhiz, за да видите продуктите, сдвоени с Вашия акаунт. Можете да сдвоите тези уреди на тази страница.



ИНФОРМАЦИЯ

- За да можете да използвате функцията HomeWhiz, се уверете, че приложението е инсталирано на Вашето смарт устройство и пералнята е сдвоена със смарт устройството чрез Bluetooth. Ако пералнята не е сдвоена с Вашето смарт устройство, тя работи като уред, който няма функцията HomeWhiz.
- Вашият уред ще работи, след като бъде сдвоен със смарт устройството чрез Bluetooth. Действията, извършени от приложението, ще бъдат активирани чрез това сдвояване. По тази причина Bluetooth сигналът между уреда и смарт устройството трябва да е достатъчно силен.
- Посетете www.homewhiz.com, за да видите версиите за Android и iOS, поддържани от приложението HomeWhiz.



ПРЕДУПРЕЖДЕНИЕ!

- Всички инструкции за безопасност, описани в раздела „**ОБЩИ ИНСТРУКЦИИ ЗА БЕЗОПАСНОСТ**“ на ръководството за потребителя, важат също и за дистанционното управление чрез функцията HomeWhiz.

5.21.1 Настройване на HomeWhiz

Уредът и приложението HomeWhiz трябва да са свързани, за да работи приложението. За да установите тази връзка, следвайте стъпките по-долу за настройка на уреда и на приложението HomeWhiz.

- Ако добавяте уред за пръв път, докоснете „Добавяне/премахване на уред“ в приложението HomeWhiz. След това докоснете „Докоснете тук за настройка на нов уред“. Следвайте стъпките по-долу както и инструкциите в приложението HomeWhiz, за да завършите настройката.
- За да започнете процеса на настройка, се уверете, че машината е изключена. Натиснете и задръжте бутона за температурата и бутона на функцията за дистанционно управление едновременно за 3 секунди, за да включите машината в режим HomeWhiz.



- Когато уредът е в режим на настройка за HomeWhiz, ще видите анимация на дисплея и иконата за Bluetooth ще премигва, докато машината се сдвоява със смарт устройството. В този режим е активен само програмният бутон. Другите бутони са деактивирани.



- На екрана на приложението изберете желаната пералня и натиснете „Напред“.
- Следвайте инструкциите на екрана, докато HomeWhiz ви поиска за продукта, който искате да свържете със смарт устройството.
- Върнете се в приложението HomeWhiz и изчакайте, докато настройката завърши. Когато настройката завърши, дайте име на пералнята. Сега можете да докоснете екрана, за да видите продукта, който сте добавили към приложението HomeWhiz.



ИНФОРМАЦИЯ

- Ако не можете да завършите настройката успешно за 5 минути, пералнята ще се изключи автоматично. В такъв случай трябва да започнете процедурата по настройка отначало. Ако проблемът продължава, се свържете с упълномощен сервиз.
- Можете да използвате пералнята с повече от едно смарт устройство. За да направите това, изтеглете приложението HomeWhiz и на другото смарт устройство. След стартиране на приложението трябва да влезете в акаунта, който сте създали преди това, за да сдвоите пералнята. В противен случай прочете „Настройка на пералня, която е свързана с акаунт на друг потребител“.



ПРЕДУПРЕЖДЕНИЕ!

- За настройка на HomeWhiz смарт устройството трябва да е свързано с Интернет. В противен случай приложението HomeWhiz няма да ви позволи да завършите процеса по настройката успешно. Ако имате проблеми с Интернет връзката, моля, свържете се с Вашия доставчик на Интернет услуги.



ИНФОРМАЦИЯ

- Приложението HomeWhiz може да ви помолви да въведете номера на продукта, посочен на етикета. Етикетът на продукта се намира на вътрешната страна на вратата. Продуктовият номер е записан на този етикет.

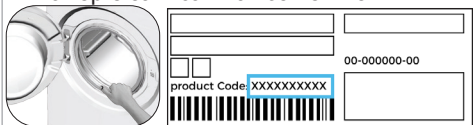

5.21.2 Настройка на пералня, която е свързана с акаунт на друг потребител

Ако пералнята, която искате да използвате, преди това е била регистрирана в системата с акаунт на друг потребител, трябва да установите нова връзка между приложението HomeWhiz и уреда.

- Изгледете приложението HomeWhiz на новото смарт устройство, което искате да използвате.
- Създайте нов акаунт и влезте в този акаунт в приложението HomeWhiz.
- Следвайте стъпките за настройка на HomeWhiz (5.21.1 Настройка на HomeWhiz), за да завършите настройката.



ПРЕДУПРЕЖДЕНИЕ!

- Тъй като HomeWhiz и функцията за дистанционно управление на уреда работят само чрез сдвояване с Bluetooth, уредът може да се управлява само от едно приложение HomeWhiz в даден момент.

5.21.3 Използване на функцията за дистанционно управление

След настройка на HomeWhiz, Bluetooth се включва автоматично. За да активирате или деактивирате връзката с Bluetooth, вижте 5.11.2 Bluetooth 3". Ако изключите машината, докато Bluetooth е активиран, тя ще се свърже отново автоматично. Ако сдвоеното устройство излезе извън обхват, Bluetooth връзката ще се изключи автоматично. По тази причина трябва да включите Bluetooth отново, ако искате да използвате функцията за дистанционно управление. Можете да проверявате символа за Bluetooth на дисплея, за да проследявате състоянието на свързване. Ако символът свети, това означава, че Bluetooth връзката е установена. Ако символът се показва, продуктът се опитва да се свърже. Ако символът не свети, означава, че нямате връзка.



ПРЕДУПРЕЖДЕНИЕ!

- Ако Bluetooth връзката е активна на Вашия продукт, можете да изберете функцията за дистанционно управление. Ако функцията за дистанционно управление не може да бъде избрана, проверете състоянието на свързване. Ако връзката е неуспешна, повторете стъпките за първоначална настройка на уреда.
- С цел безопасност вратата на уреда ще остане заключена, докато функцията за дистанционно управление е активна, независимо от режима на работа. Ако искате да отворите вратата на уреда, трябва да завъртите бутона за избор на програма или да натиснете бутона за дистанционно управление, за да деактивирате функцията за дистанционно управление.

Ако искате да контролирате машината дистанционно, активирайте функцията за дистанционно управление, като натиснете бутона за дистанционно управление, докато бутонът за избор на програма е в позиция Изтегляне на програма/Дистанционно управление на контролния панел. След осъществяване на достъп до уреда ще видите екран, подобен на този по-долу.



Когато е активирано дистанционно управление, на машината можете само да управлявате и изключвате машината и да проследявате състоянието ѝ. Всички други функции, освен защитата за деца, могат да бъдат управлявани чрез приложението.

Можете да проверявате индикатора на функцията на бутона, за да следите дали функцията за дистанционно управление е включена или изключена.

Ако функцията за дистанционно управление е изключена, всички действия се поемат от пералнята и чрез приложението можете само да проследявате състоянието.

Ако функцията за дистанционно управление не може да бъде активирана, ще чуете предупреждение след натискане на бутона. Това може да се случи, ако уредът е включен или няма уред, сдвоен чрез Bluetooth. Примери за това са ако настройката на Bluetooth е изключена или вратата на пералнята е отворена.

Когато активирате тази функция на пералната машина, посочената функция ще остане включена, освен при определени случаи, позволявайки контролиране на машината дистанционно чрез Bluetooth.

В определени случаи това се деактивира от само себе си с цел безопасност:

- Когато пералнята претърпи прекъсване на електрозахранването.
- Когато програмният бутон бъде завъртян за избор на различна програма или когато уредът бъде изключен.

5.21.4 Отстраняване на проблеми

Следвайте стъпките по-долу, ако имате проблеми с контролирането или връзката. Наблюдавайте дали проблемът продължава или не след извършеното действие. Направете следното, ако проблемът не бъде разрешен.

- Проверете дали смарт устройството е свързано със съответната домашна мрежа.
- Рестартирайте приложението за продукта.
- Изключете Bluetooth и го включете отново чрез контролния панел на потребителя.
- Ако връзката не може да бъде установена чрез процеса по-горе, повторете стъпките за първоначална настройка на машината.

Ако проблемът продължава, се консултирайте с упълномощен сервиз.

6 Поддръжка и почистване

Оперативният живот на продукта се удължава, а често срещаните проблеми ще намалееят, ако уредът се почиства редовно.

6.1 Почистване на чекмеджето за препарати

Почистете всички остатъци от перилен препарат в чекмеджето. За целта:

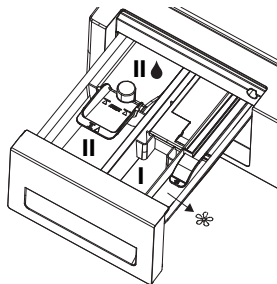

1. Можете да свалите чекмеджето за препарати като го издърпате силно към себе си.



ИНФОРМАЦИЯ

- Сифонът трябва да се почисти ако в отделението за омекотител се събира повече от нормалното количество вода и омекотител.

2. Измийте разпределителното чекмедже и сифона в леген с хладка вода. Сложете предпазни ръкавици или използвайте подходяща четка за да избегнете допира с наслаганията в чекмеджето при почистването.
3. След почистване върнете чекмеджето на мястото му. Проверете дали сифонът е на първоначалното си място.

6.2 Почистване на вратата и барабана

За продукти с програма за почистване на барабана, вижте „Работа на продукта - Програми“.



ИНФОРМАЦИЯ

- Повтаряйте процедурата по почистване на барабана на всеки 2 месеца.
- Използвайте препарат срещу котлен камък, подходящ за перални машини.



След всяко изпиране и сушене се уверявайте, че в барабана не са останали чужди вещества. Ако отворите на барабана, показани на фигурата са запушени, ги отпуснете с помощта на клечка за зъби.



ИНФОРМАЦИЯ

- Металните чужди вещества ще доведат до петна от ръжда по барабана. Почистете петната по барабана с помощта на почистващи препарати, подходящи за използване върху неръждаема стомана. Никога не използвайте стоманена или друга тел за почистване.



ВНИМАНИЕ!

- Никога не използвайте гъба или изстъргващи материали. Те ще повредят боядисаните, хромирани или пластмасови повърхности.

6.3 Почистване на корпуса и контролния панел

Избършете корпуса на пералнята със сапунена вода или неабразивен гелообразен препарат при необходимост, след което подсушете с мека кърпа. Използвайте само мека и влажна кърпа, за да почистите контролния панел.

6.4 Почване на филтрите за входящата вода

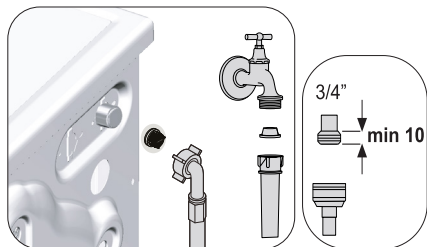

В края на всеки отвор за входяща вода, отзад на пералнята, и в края на всеки входящ маркуч, който се свързва с крана, има филтър. Тези филтри пречат на чужди тела и замърсители във водата да влизат в пералнята. Необходимо е да почистите филтрите, ако се замърсят.

1. Затворете крановете.
2. Свалете накрайниците на маркучите за входящата вода, за да стигнете до филтрите в клапите за входящата вода. Почистете остатъците по тях с подходяща четка. Ако филтрите са прекалено замърсени, отстранете ги с клещи и почистете гнездата им.
3. Извадете филтрите от правите накрайници на маркучите за входяща вода, заедно с уплътнителите, и ги почистете цялостно под течаща вода.
4. Поставете внимателно уплътнителите и филтрите обратно по местата им и затегнете гайките на маркуча с ръка.

6.5 Източване на остатъчна вода и почистване на филтъра на помпата

Филтриращата система на вашата машината предпазва твърдите предмети като копчета, монети и конци да се застопят в перката на помпата при източването на водата от пералнята. По този начин водата се източва безпроблемно, а оперативният живот на помпата се удължава.

Ако пералнята ви не изпомпва водата, възможно е филтърът на помпата да е запушен. Филтърът трябва да се почиства всеки път, когато се запуши или на всеки 3 месеца. За да се почисти филтъра на помпата, водата трябва да се източи.

Преди транспортиране на машината (напр. при преместване в нов дом) и в случай на замръзване на водата, може да се наложи да източите докрай водата от уреда.



ВНИМАНИЕ!

- Чуждите частици във филтъра на помпата могат да повредят продукта или да причинят шум.
- Ако продуктът не се използва, спрете крана, отстранете маркуча за подаване на вода и източете водата в машината на места, на които съществува риск от замръзване на продукта.
- След всяка употреба, затворете крана за водата, към който е свързан главния маркуч.

За да почистите мръсния филтър
и да източите водата:

1. Извадете щепсела от контакта за да
прекъснете захранването с електричество.



ВНИМАНИЕ!

- Температурата на водата в машината може да стигне до 90°C. За да избегнете риска от изгаряне, почистете филтъра чак след като пералнята се охлади.

2. Някои модели са оборудвани с маркуч за източване при спешни случаи, а други не са. Следвайте долните стъпки за да източите водата.

Източване на водата, когато уредът
не е оборудван с маркуч за
източване в спешни случаи:

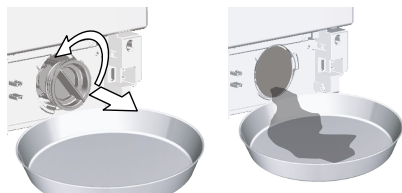

- a. Поставете голям съд пред филтъра, за да
може водата в него да се източи в съда.
 - b. Разхлабете филтъра на помпата
(обратно на часовниковата стрелка),
докато водата от него започне да
изтича навън. Източете водата в съда,
който сте поставили пред филтъра.
Винаги дръжте наблизко кърпа, за да
забършете евентуално разлятата вода.
 - c. Когато водата в машината се
източи докрай, извадете филтъра
докрай като го завъртите.
3. Почистете всички отлагания
по вътрешността на филтъра,
както и влакната около перката
на помпата, ако има такива.
 4. Монтирайте филтъра, завъртете
по посока на часовниковата
стрелка, за да се уверите, че е
затворен и водонепроницаем.

7 Отстраняване на неизправности

Програмите не стартират след затваряне на вратата за зареждане.

- Не сте натиснали бутона Старт/Пауза/Отказ. >>> *Натиснете бутона Старт/Пауза/Отказ.
- Ако машината е претоварена, е възможно затварянето на вратата за зареждане да е затруднено.>>> *Заредете по-малко пране и се уверете, че вратата се затваря правилно.

Програмата не може да се стартира или да се избере.

- Машината може да е преминала в режим на самозащита поради възникнал възршен проблем (в електрическото напрежение, водното налягане и т.н.)>>> За да откажете програмата, завъртете селектора за програмите, за да изберете друга програма. Предишната програма ще бъде отменена (Вижте „Отмяна на програма“).

Вода във вътрешността на уреда.

- В уреда може да е останала вода поради процедурите за контрол на качеството по време на производството.>>> Това не е неизправност; водата не е вредна за машината.

От долната страна на машината изтича вода.

- Може да има проблем с маркучите или филтъра на помпата.>>> Уверете се, че уплътненията на входните маркучи за вода са захванати добре. Свържете маркуча плътно към крана.
- Помпеният филтър може да не е захванат добре.>>> Уверете се, че помпеният филтър е добре захванат.

Машината не поема вода.

- Кранът може да е затворен.>>> Отворете крановете.
- Входният маркуч за вода може да е прегънат.>>> Изправете маркуча.
- Входният маркуч за вода може да е задръстен.>>> Почистете филтъра.
- Вратата за зареждане може да не е затворена.>>> Затворете вратата за зареждане.

Машината не източва водата.

- Маркучът за източване може да е запушен или усукан.>>> Почистете или изправете маркуча.
- Помпеният филтър може да е задръстен.>>> Почистете филтъра.

Машината вибрира или издава шум.

- Машината може да не е балансирана.>>> Регулирайте крачетата, за да нивелирате машината.
- В помпания филтър може да е проникнало твърдо вещество.>>> Почистете помпания филтър.
- Обезопасяващите болтове за транспортиране може да не са свалени.>>> Отстранете обезопасяващите болтове за транспортиране.
- Количеството на прането в машината може да е твърде малко.>>> Добавете още пране в машината.
- Прането в машината може да е твърде много.>>> Извадете част от прането от машината или разпределете тежестта равномерно в машината.
- Машината може да е в контакт с твърда повърхност.>>> Уверете се, че нищо не допира машината.

Пералнята спира малко след започване на програмата.

- Машината може да е спряла временно поради ниско напрежение.>>> Тя ще продължи работата, си когато електрическото напрежение достигне отново нормалното си ниво.

Машината директно източва постъпващата вода.

- Дренажният маркуч може да е на неподходяща височина.>>> Свържете дренажния маркуч за водата, както е описано в ръководството за потребителя.

При пране в машината не се вижда никаква вода.

- Нивото на водата не може да се види извън машината. Това не е повреда.

Вратата не може да се отвори.

- Може да е активирано заключване на вратата поради нивото на водата в машината.>>> Източете водата, като стартирате програма „Изпомпване“ или „Центрофугиране“.
- Машината може да нагрива водата или да е в стълката за центрофугиране.>>> Изчакайте програмата да завърши.
- Вратата за зареждане може да е заяла поради налягането, на което е подложена.>>> Хванете захвата, натиснете и дръпнете вратата, за да я освободите от налягането, и я отворете.
- Вратата за зареждане няма да се отвори при прекъснато хранване.>>> За да отворите вратата, отворете капачката на филтъра на помпата и натиснете аварийната дръжка, която се намира в задната страна на капачката. Вижте „Заключване на вратата“

Прането отнема повече време от указаното в ръководството за употреба. (*)

- Налягането на водата може да е ниско. >>> Тъй като количеството на водата е намаляло, машината ще изчака, докато поеме достатъчно вода, за да се избегне лошо качество на изпирането. По тази причина, продължителността на прането се увеличава.
- Напрежението може да е ниско. >>> Ако захранващото напрежение е ниско, продължителността на прането се увеличава, за да се избегне лошо качество на изпирането.
- Температура на постъпващата вода може да е ниска. >>> Времето за загряване на водата се удължава през студените сезони. Освен това продължителността на изпиране може да се удължи, за да се избегнат незадоволителни резултати от изпирането.
- Броят на циклите на изплакване и/или количеството на водата за изплакване може да са се увеличили. >>> Когато е необходима по-добра производителност на изплакване, машината увеличава количеството на водата за изплакване и добавя друг цикъл на изплакване, ако е необходимо.
- Може да се формира твърде много пяна поради използването на голямо количество перилен препарат, при което може да се активира системата за автоматично абсорбиране на пяната. >>> Използвайте препоръчаното количество перилен препарат.

Таймерът на програмата не извършва обратно броене. (При модели с дисплей) (*)

- Таймерът може да спре по време на пълненето с вода. >>> Индикаторът на таймера не извършва обратно броене, докато машината не поеме достатъчно количество вода. Когато количеството на поетата вода намалее, машината ще изчака, докато поеме достатъчно вода, за да се избегнат незадоволителни резултати от прането. Индикаторът на времето продължава обратното броене след това.
- Индикаторът на таймера може да спре по време на стъпката за загряване. >>> Индикаторът на таймера не започва обратно отброяване, докато машината не достигне избраната температура.
- Индикаторът на таймера може да спре по време на стъпката за центрофугиране. >>> Възможно е активиране на системата за автоматично разпознаване на небалансирано натоварване поради небалансирано разпределение на прането в барабана.

Таймерът на програмата не извършва обратно броене. (*)

- Прането в машината може да е небалансирано. >>> Възможно е активиране на системата за автоматично разпознаване на небалансирано натоварване поради небалансирано разпределение на прането в барабана.

Машината не се превключва на стъпка центрофугиране. (*)

- Прането в машината може да е небалансирано. >>> Възможно е активиране на системата за автоматично разпознаване на небалансирано натоварване поради небалансирано разпределение на прането в барабана.
- Машината не може да извърши центрофугиране, ако водата не бъде източена напълно. >>> Проверете филтъра и маркуча за източване.
- Може да се формира твърде много пяна поради използването на голямо количество перилен препарат, при което може да се активира системата за автоматично абсорбиране на пяната. >>> Използвайте препоръчаното количество перилен препарат.

Качеството на изпиране е лошо: Дрехите посивяват. ()**

- Може да е използвано недостатъчно количество препарат за продължителен период от време. >>> Използвайте препоръчаното количество препарат според твърдостта на водата и прането.
- Прането може да се извършва при ниска температура за продължителен период от време. >>> Изберете подходяща температура за прането.
- Твърда вода и недостатъчно количество перилен препарат. >>> Използването на твърда вода заедно с недостатъчно количество перилен препарат може да доведе до натрупване на замърсяване и посивяване на прането с течение на времето. Премахването на вече появилото се посивяване е много трудно. Използвайте препоръчителното количество перилен препарат според прането и твърдостта на водата.
- Може да е използвано твърде голямо количество препарат за продължителен период от време. >>> Използвайте препоръчаното количество препарат за твърдостта на водата и прането.

Качеството на изпиране е лошо: Петната не са изпрани или прането не се е избелило. ()**

- Може да е използвано недостатъчно количество перилен препарат. >>> Използвайте препоръчителното количество препарат, подходящо за прането.
- Машината може да е била претоварена. >>> Не претоварвайте машината. Зареждайте машината с количествата, препоръчани в „Таблица с програми и консумация“.
- Може да е избрана неправилна програма и температура. >>> Изберете правилната програма и температура за прането, което ще се пере.
- Може да е използван неподходящ перилен препарат. >>> Използвайте оригинални перилни препарати.
- Перилният препарат може да е поставен в погрешно отделение. >>> Поставете перилния препарат в правилното отделение. Не смесвайте избелващия и перилния препарат един с друг.

Качеството на изпиране е лошо: По прането има мазни петна. ()**

- Барабанът може да не е бил почистван редовно. >>> Почиствайте барабана редовно. За целта вижте. 6.2.

Качеството на изпиране е лошо: Дрехите миришат лошо. ()**

- Прането при ниска температура и/или с кратки програми за дълго време ще причини миризма и бактерии в барабана. >>> Оставяйте чекмеджето за препарат и вратата за зареждане отворени след всеки цикъл на пране. По този начин в машината няма да остане влага, която е подходяща среда за развитието на бактерии.

Цветът на дрехите избледнява. ()**

- Машината може да е била претоварена. >>> Не претоварвайте машината.
- Перилният препарат може да се е овлажнил. >>> Съхранявайте препаратите затворени в среда без влажност и не ги излагайте на твърде висока температура.
- Може да е избрана е по-висока температура. >>> Изберете правилна програма и температура в зависимост от вида и нивото на замърсяване на прането.

Качеството на изплакване е лошо

- Количеството, марката и условията за съхранение на перилния препарат може да са неподходящи. >>> Използвайте подходящ за пералнята и прането препарат. Съхранявайте перилните препарати на сухо място и не ги излагайте на прекомерни температури.
- Препаратът може да е бил добавен към неподходящо отделение. >>> Ако добавите препарат към отделението за предпране дори да не сте избрали програма за предпране, машината може да поеме препарат по време на стъпката на изплакване или омекотяване. Поставете препарата в правилното отделение.
- Помпният филтър може да е задръстен. >>> Проверете филтъра.
- Маркучът за източване може да е огънат. >>> Проверете маркуча за източване.

След изпирането прането се е втвърдило. ()**

- Може да е използвано недостатъчно количество перилен препарат. >>> Използването на недостатъчно количество перилен препарат за степента на твърдост на водата може да доведе до втвърдяване на дрехите с времето. Използвайте подходящо количество перилен препарат в зависимост от твърдостта на водата.
- Препаратът може да е бил добавен към неподходящо отделение. >>> Ако добавите препарат към отделението за предпране дори да не сте избрали програма за предпране, машината може да поеме препарат по време на стъпката на изплакване или омекотяване. Поставете препарата в правилното отделение.
- Перилният препарат може да е смесен с омекотител. >>> Не смесвайте перилен препарат с омекотител. Измийте и почистете чекмеджето с гореща вода.

Прането не мирише на омекотителя. ()**

- Препаратът може да е бил добавен към неподходящо отделение. >>> Ако добавите препарат към отделението за предпране дори да не сте избрали програма за предпране, машината може да поеме препарат по време на стъпката на изплакване или омекотяване. Измийте и почистете чекмеджето с гореща вода. Поставете препарата в правилното отделение.
- Перилният препарат може да е смесен с омекотител. >>> Не смесвайте перилен препарат с омекотител. Измийте и почистете чекмеджето с гореща вода.

Перилният препарат се утаява в чекмеджето. (**)

- Към мокрото чекмедже може да е бил добавен препарат. >>> Изсушете чекмеджето за препарат, преди да добавите препарат.
- Перилният препарат може да се е овлажнил.>>> Съхранявайте препаратите затворени в среда без влажност и не ги излагайте на твърде висока температура.
- Водното налягане може да е слабо.>>> Проверете водното налягане.
- Препаратът в основното отделение се е овлажнил по време на вливането на водата за предпране в машината. Отворите в отделението за препарат може да са блокирани. >>> Проверете отворите в отделението за препарат и почистете, ако са блокирани.
- Може да има проблем с клапаните на чекмеджето за препарат. >>> Повикайте упълномощен сервизен техник.
- Перилният препарат може да е смесен с омекотител. >>> Не смесвайте перилен препарат с омекотител. Измийте и почистете чекмеджето с гореща вода.

По прането има останал перилен препарат.

- Машината може да е била претоварена. >>> Не претоварвайте машината.
- Може да е избрана неправилна програма и температура. >>> Изберете правилната програма и температура за прането, което ще се пере.
- Може да е използван неподходящ перилен препарат. >>> Изберете правилния перилен препарат за прането.

В машината се формира твърде много пяна. (**)

- Може да е използван неправилен перилен препарат за машината. >>> Използвайте подходящи за машината перилни препарати.
- Може да е използвано е прекалено много количество перилен препарат. >>> Използвайте препоръчителното количество препарат.
- Препаратът може да е бил съхраняван при неподходящи условия. >>> Съхранявайте препаратата в затворено и сухо помещение. Не го съхранявайте на твърде горещи места.
- Мрежестото пране като тюлени материи може да формира твърде много пяна поради тяхната текстура. >>> Използвайте по-малко препарат за тези типове материи.
- Перилният препарат може да е поставен в погрешно отделение. >>> Поставете перилния препарат в правилното отделение.
- Ранно подаване на омекотител. >>> Възможен е проблем в клапаните на отделението за препарат. Обадете се в упълномощен сервиз.

От чекмеджето за перилни препарати излиза пяна.

- Може да е използвано прекомерно количество перилен препарат. >>>> Смесете 1 с.л. омекотител с ½ л вода и изсипете в главното отделение на чекмеджето за перилен препарат.
- Сложете перилен препарат в машината в съответствие с програмите и максималния капацитет, посочени в “Таблица с програми и консумация”. Ако използвате допълнителни химикали (препарати за почистване на петна, белина и др.), намалете количеството перилен препарат.

Прането остава мокро в края на програмата. (*)

- Може да се формира твърде много пяна поради използването на голямо количество перилен препарат, при което може да се активира системата за автоматично абсорбиране на пяната. >>> Използвайте препоръчаното количество перилен препарат.

Сушенето трае твърде дълго

- Машината може да е била претоварена. >>> Не претоварвайте машината.
- Центрофугирането може да не е достатъчно за прането. >>> Изберете по-висока скорост на центрофугиране в стъпката за изпиране на пералнята-сушилня.
- Кранът може да е затворен. >>> Отворете крановете.

Прането излиза мокро след стъпката на сушене.

- Избраната програма може да не е подходяща за типа на прането. >>> Проверете етикетите на дрехите и изберете подходяща програма или изберете допълнително програми със зададено време.
- Машината може да е била претоварена. >>> Не претоварвайте машината.
- Центрофугирането може да не е достатъчно за прането. >>> Изберете по-висока скорост на центрофугиране в стъпката за изпиране на пералнята-сушилня.

Машината не стартира или програмата не може да се стартира.

- Захранващият кабел може да не е включен в контакта. >>> Проверете дали захранващият кабел е включен.
- Възможно е програмата да не е настроена или да не е натиснат бутон „Старт/Пауза/Отказ“. >>> Проверете дали програмата е настроена и дали машината не е в режим на готовност.
- Може да е активирана защита за деца. >>> Деактивирайте защитата за деца.

Прането се свива, избледнява, потъмнява или се уврежда.

- Избраната програма може да не е подходяща за типа на прането. >>>Проверете етикетите на дрехите и изберете подходяща програма или изберете допълнително програми със зададено време. Не сушете пране, което не е подходящо за сушене.

Машината не извършва сушене.

- Прането може да не е изсушено или да не е активирана стъпка за сушене. >>> Проверете дали функция за сушене е избрана след избраната програма за изпиране.

Вратата не може да се отвори.

- Вратата на машината може да не се отваря с цел безопасност. >>>Ако индикаторът за заключване на вратата е активен на дисплея след стъпката на сушене, машината ще държи вратата затворена, докато прането се охлади.
- Вратата за зареждане няма да се отвори при прекъснато захранване. >>> За да отворите вратата, отворете капачката на филтъра на помпата и натиснете аварийната дръжка, която се намира в задната страна на капачката. Вижте „Заключване на вратата“

(*) Машината не се превключва на центрофугиране в случай, че прането не е равномерно разпределено в барабана за да предпази пералнята и заобикалящите я предмети от повреда. Подредете прането отново и извършете центрофугиране.

(**) Барабанът може да не е бил почистван редовно. >>> Почиствайте барабана редовно. Вижте 6.2



ВНИМАНИЕ!

- Ако не може да разрешите проблема въпреки, че сте спазили указанията в този раздел, се консултирайте с търговеца или представител на упълномощен сервиз. Никога не се опитвайте да поправите неработещия уред сами.



ПРЕДУПРЕЖДЕНИЕ!

- Проверете раздела за HomeWhiz за съответната информация за отстраняване на неизправности.

