

Vacuum Cleaner

User Manual



VCO 62602 AB

EN | DE | FR | IT | RO | ES

SL | CS | PL | BG | HU

01M-8837863200-1117-01

beko

Please read this manual first!

Dear Valued Customer,

Thank you for preferring this Beko appliance. We hope that you get the best results from your appliance which has been manufactured with high quality and state-of-the-art technology. For this reason, please read this user manual and all other provided documents carefully before using the appliance and keep it as a reference for future use. If you hand over the appliance to someone else, give the user manual as well. Follow the instructions by paying attention to all the information and warnings in the user manual.

Remember that this user manual may also apply to other models. Differences between models are explicitly described in the manual.

Meanings of the Symbols

Following symbols are used in various sections of this manual:



Important information and useful hints about usage.



WARNING: Warnings against dangerous situations concerning the security of life and property.



Protection class for electric shock.



This product has been manufactured in environmental friendly modern plants without giving any harm to the nature.



It does not contain PCB.

Made in P.R.C.

CONTENTS

ENGLISH	4-11
DEUTSCH	12-22
FRANÇAIS	23-31
ITALIANO	32-41
ROMANIAN	42-52
ESPAÑOL	53-62
SLOVENŠČINA	63-71
ČESKY	72-80
POLSKI	81-94
BULGARIAN	95-103
MAGYAR	104-112

1 Important safety and environmental instructions

This section contains safety instructions that will help protect from risk of personal injury or property damage.

Failure to follow these instructions invalidates the granted warranty.

1.1 General safety

- This appliance complies with international safety standards.
- This appliance can be used by children aged from 8 years and above and persons with reduced physical, sensory or mental capabilities or lack of experience and knowledge if they have been given supervision or instruction concerning use of the appliance in a safe way and understand the hazards involved. Children shall not play with the appliance. Cleaning and user maintenance shall not be made by children without supervision.
- If the power cable or the appliance itself is damaged, do not use it. Contact an authorised service.
- Your mains power supply should comply with the information on the rating plate of the appliance.
- The mains supply on which you will use the appliance must be secured with a 16 A fuse minimum.
- Do not use the appliance with an extension cable.
- To avoid any damage to the power cable, prevent it from being squeezed, bent or rubbed on sharp edges.
- Do not touch the plug when the appliance is plugged in if your hands are damp or wet.
- Do not pull the power cable when unplugging the appliance.
- Do not vacuum flammable materials and when vacuuming cigarette ash, make sure that it has cooled down.
- Do not vacuum water or other liquids.
- Protect the appliance from rain, humidity and heat sources.
- Never use the appliance in or near places where combustible or inflammable ambience or places are present.

1 Important safety and environmental instructions

- Unplug the appliance before cleaning and maintenance.
- Do not immerse the appliance or its power cable in water for cleaning.
- Check the hose of the appliance regularly. Do not use if it is damaged and contact an authorised service.
- Do not dismantle the appliance.
- Only use the original parts or parts recommended by the manufacturer.
- Do not use the appliance without filters; otherwise, it can get damaged.
- When vacuum-cleaning the stairs, the appliance should be located below the user.
- If you keep the packaging materials, store them out of the reach of children.

1.2 Compliance with the WEEE Directive and Disposing of the Waste Product

This product complies with EU WEEE Directive (2012/19/EU). This product bears a classification symbol for waste electrical and electronic equipment (WEEE).



This product has been manufactured with high quality parts and materials which can be reused and are suitable for recycling. Do not dispose of the waste product with normal domestic and other wastes at the end of its service life. Take it to the collection center for the recycling of electrical and electronic equipment. Please consult your local authorities to learn about these collection centers.

1.3 Compliance with RoHS Directive

The product you have purchased complies with EU RoHS Directive (2011/65/EU). It does not contain harmful and prohibited materials specified in the Directive.

1.4 Package information



Packaging materials of the product are manufactured from recyclable materials in accordance with our National Environment Regulations. Do not dispose of the packaging materials together with the domestic or other wastes. Take them to the packaging material collection points designated by the local authorities.

2 Your vacuum cleaner

2.1 Overview

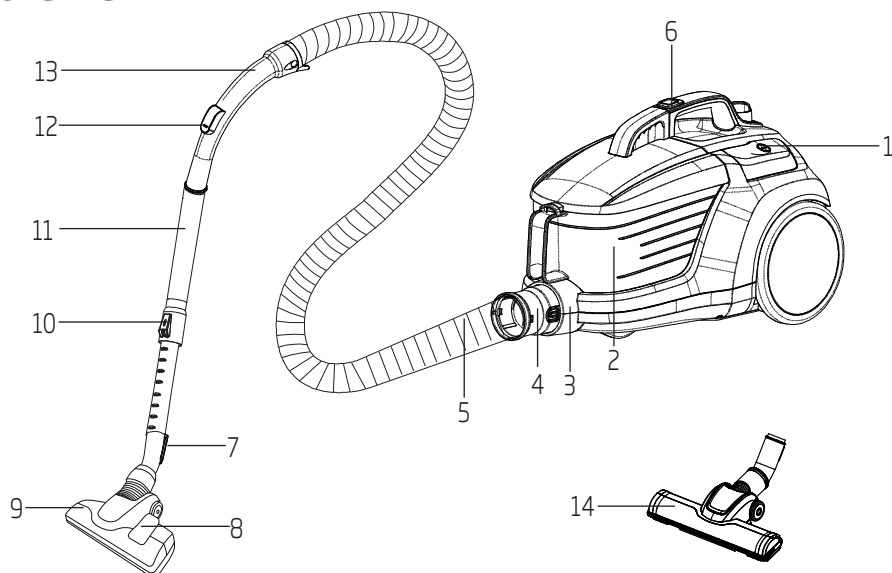

1. On/Off button
2. Dust container
3. Suction nozzle
4. Hose cap
5. Hose
6. Dust container removal button
7. Parquet/carpet brush parking hook
8. Brush adjustment latch
9. High performance parquet/carpet brush
10. Telescopic tube adjustment latch
11. Telescopic tube
12. Vacuum control
13. Handle
14. Hard floor brush

2.2 Technical data

Supply voltage	: 220-240 V~, 50/60 Hz
Power	: 800 W
Cable length	: 7 m

Technical and design modification rights are reserved.

The values which are declared in the markings affixed on your appliance or other printed documents supplied with it represent the values which were obtained in the laboratories pursuant to the pertinent standards. These values may vary according to the usage of the appliance and ambient conditions.

3 Usage

3.1 Intended use

The appliance was designed for household use and is not suitable for industrial use.

3.2 Attaching/removing the hose

1. To attach the hose (5), push the hose cap (4) in the direction of arrow until it is aligned with the housing (you will hear a click).

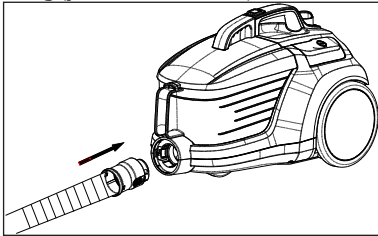

- Projecting parts on the hose cap should be aligned correspondingly.
2. To remove the hose (5), press the unlocking buttons on the sides of the hose cap (4) and pull the hose.

3.3 Attaching/removing the telescopic tube

1. Attach the telescopic tube (11) to the handle (13).

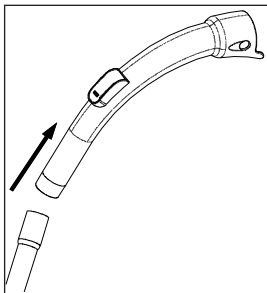

2. Pull the telescopic tube (11) from the handle (13) to remove it.

3. You can extend or shorten the telescopic tube (11) by sliding the telescopic tube adjustment latch (10) back and forth.

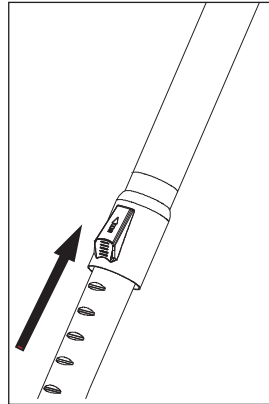

3.4 Attaching/removing the parquet/carpet brush

1. Attach the telescopic tube (11) to the parquet/carpet brush (9) in the arrow direction.

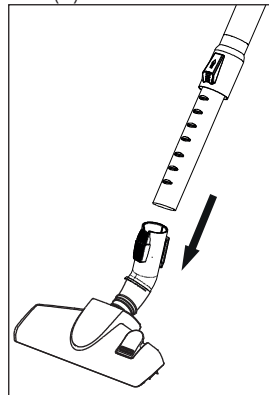

2. You can remove the telescopic tube (11) from the parquet carpet brush (9) by pulling it.

3 Usage

3.5 Adjusting the parquet/ carpet brush

Perform the following actions on the adjustment latch (10) located on the parquet/carpet brush (9);

- Vacuum on firm ground and parquet; extend the brush before vacuuming.

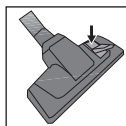

- Vacuum on carpets and rugs; retract the brush before vacuuming.

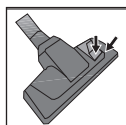

3.6 Operation

1. Plug in the appliance after pulling the power plug located at the back of the appliance.



WARNING: Stop pulling the appliance cable when it comes to the yellow mark located on it. After the yellow mark, the red mark will come. Do not pull any more after reaching the red mark.

2. Press the on/off button (1) to switch on your appliance.

3.7 Adjusting the suction power

You can increase the suction power of the appliance by turning the suction power adjustment knob located on the body of the appliance clockwise according to the type of the surface to be cleaned. To decrease the suction power, turn the suction power adjustment knob anti-clockwise.

3.8 Accessories

Upholstery tool

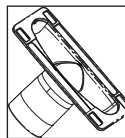

Suitable for cleaning the floorings, stair steps, inside of the cars, sofas, armchairs etc.

Dust brush

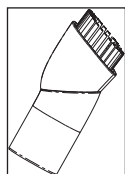

Suitable for cleaning the curtains, and sensitive and fragile objects.

Crevice tool

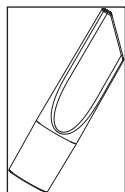

Suitable for cleaning the surfaces which are difficult to clean, such as areas remaining under sofas and furniture.



WARNING: Do not make cleaning by using the handle's (13) end part.

3.9 Hard floor brush

The hard floor brush (14) was developed for use on hard floors such as tile, ceramic, parquet, wooden floors etc.

It prevents potential scratches while cleaning hard floors thanks to its specially-developed soft hair.

3.10 Warnings regarding the energy label

This is a general-purpose vacuum cleaner. In order to reach the highest energy efficiency and cleaning performance class specified in carpet and parquet cleaning, please use the high-performance parquet/carpet brush (9). The specified values regarding the energy label were determined according to the predefined measurement methods (in line with EN60312-1).

3.11 Switching off the vacuum cleaner and parking feature

1. Switch off the appliance with the on/off button (1) and unplug it.
2. Insert the parking hook (7) of the parquet/carpet brush into the parking groove located at the rear section of the appliance.

4 Cleaning and care

Switch off and unplug the appliance before cleaning it.



WARNING: Never use gasoline, solvent, abrasive cleaning agents, metal objects or hard brushes to clean the appliance.

4.1 Emptying the dust container

1. Press the dust container removal button (6) to remove the dust container (2) and remove the dust container in the direction of the arrow by holding from the dust container carrying handle.

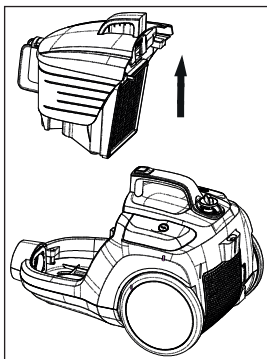

2. Uncap the dust container (2) and empty it.
3. When you have emptied dust, close the dust container cap (2); a click sound will be heard.
4. Insert the dust container (2) into its place by holding it from the handle.

4.2 Cleaning the filters



WARNING: Do not use appliances producing hot air such as hair dryer or heater to dry the filters.



WARNING: Do not install the filters without completely drying them; otherwise, smell of moisture may occur during use, water can leak from the back of the appliance or the filters may get damaged.



WARNING: Attach the filters into their places after they are dried.

4.2.1 Motor protection filter and HEPA filter

This filters are located under the dust container (2) compartment.

1. Press the dust container removal button (6) and remove the dust container (2).
2. Remove the HEPA filter and motor protection filter found at the back of the dust container (2).

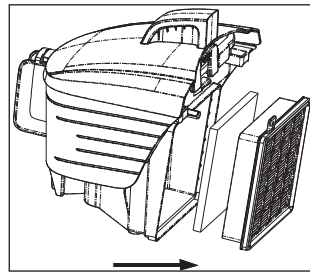

3. After washing the sponge protection filter under running water, wring it out slightly and leave it to dry (for 24 hours minimum).
4. Shake off the HEPA inlet filter to eliminate the dusts on it. After that, you can wash it by holding its clean side under running cool water.
5. If you wash the HEPA filter, dry it at room temperature (for 24 hours minimum). Do not use it before ensuring that it is completely dry.

4 Cleaning and care

4.2.2 HEPA filter

HEPA outlet filter is located on the rear side of the appliance.

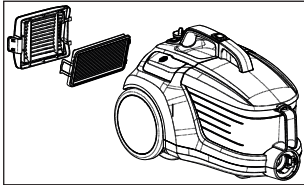

1. Remove the HEPA filter by pulling it from its handle.
2. Shake off the HEPA outlet filter to eliminate the dusts on it. After that, you can wash it by holding its clean side under running cool water.
3. If you wash the HEPA filter, dry it at room temperature (for 24 hours minimum). Do not use it before ensuring that it is completely dry.

4.3 Storage

- If you do not intend to use the appliance for a long time, store it carefully.
- Unplug the appliance.
- Keep the appliance out of the reach of children.

4.4 Handling and transportation

- During handling and transportation, carry the appliance in its original packaging. The packaging of the appliance protects it against physical damages.
- Do not place heavy loads on the appliance or on the packaging. The appliance may get damaged.
- Dropping the appliance may render it non-operational or cause permanent damage.

Bitte zunächst diese Anleitung lesen!

Sehr geehrte Kundin, sehr geehrter Kunde,
Danke, dass Sie sich für dieses Gerät der Marke Beko entschieden haben. Wir hoffen, dass Sie mit diesem Gerät, das mit den höchsten Qualitätsanforderungen und der modernsten Technologie hergestellt wurde, beste Ergebnisse erzielen. Bitte lesen Sie diese Bedienungsanleitung und alle anderen Begleitdokumente aufmerksam, bevor Sie das Gerät verwenden; bewahren Sie sie zum künftigen Nachschlagen sicher auf. Wenn Sie das Gerät an einen Dritten weitergeben, händigen Sie bitte auch diese Anleitung aus. Befolgen Sie die Anweisungen, indem Sie alle Informationen und Warnhinweise in der Bedienungsanleitung beachten.

Bedeutung der Symbole

Folgende Symbole werden in den verschiedenen Abschnitten dieser Anleitung verwendet:

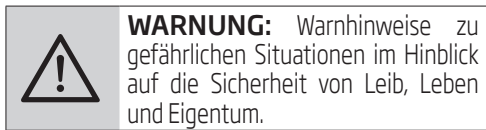

Dieses Produkt wurde in umweltfreundlichen, modernen Einrichtungen hergestellt.



Es enthält kein PCB.
Hergestellt in der
Volksrepublik China

1 Wichtige Hinweise zu Sicherheit und Umwelt

Dieser Abschnitt enthält Sicherheitsanweisungen, die beim Schutz vor Personen- und Sachschäden helfen.

Bei Nichtbeachtung dieser Anweisungen erlischt die gewährte Garantie.

1.1 Allgemeine Sicherheit

- Dieses Gerät erfüllt internationale Sicherheitsstandards.
- Dieses Gerät darf nur dann von Kindern (ab acht Jahren) oder von Personen bedient werden, die unter körperlichen oder geistigen Einschränkungen leiden oder denen es an der nötigen Erfahrung im Umgang mit solchen Geräten mangelt, wenn solche Personen aufmerksam und lückenlos beaufsichtigt werden, zuvor gründlich mit der Bedienung des Gerätes vertraut gemacht wurden und sich der damit verbundenen Gefahren voll und ganz bewusst sind. Kinder dürfen nicht mit dem

Gerät spielen. Reinigung und Benutzerwartung dürfen von Kindern nicht ohne Aufsicht durchgeführt werden.

- Verwenden Sie das Produkt nicht, falls Netzkabel oder Gerät selbst beschädigt sind. Wenden Sie sich dann an einen autorisierten Serviceanbieter.
- Die Stromversorgung muss mit den Angaben am Typenschild des Gerätes übereinstimmen.
- Die Stromversorgung des Gerätes muss mit einer Sicherung von mindestens 16 A abgesichert werden.
- Das Gerät nicht mit einem Verlängerungskabel verwenden.
- Achten Sie zur Vermeidung von Schäden am Netzkabel darauf, dass es nicht eingeklemmt, verbogen oder über scharfe Kanten gezogen wird.
- Berühren Sie den Stecker nicht mit feuchten oder gar nassen Händen, wenn das Gerät an die Stromversorgung angeschlossen ist.

1 Wichtige Hinweise zu Sicherheit und Umwelt

- Beim Ausziehen des Steckers nicht am Netzkabel selbst ziehen.
- Keine brennbaren Materialien aufsaugen; Zigarettenasche nur dann aufsaugen, wenn diese definitiv kalt ist.
- Saugen Sie weder Wasser noch andere Flüssigkeiten auf.
- Gerät vor Regen, Feuchtigkeit und Wärmequellen schützen.
- Gerät niemals an oder in der Nähe von Stellen benutzen, an denen sich leicht brennbare oder gar explosive Materialien befinden.
- Vor Reinigung und Wartung den Netzstecker ziehen.
- Tauchen Sie zur Reinigung weder das Gerät noch sein Netzkabel in Wasser.
- Schlauch des Gerätes regelmäßig prüfen. Bei Schäden nicht verwenden; wenden Sie sich an einen autorisierten Servicemitarbeiter.
- Demontieren Sie das Gerät nicht.
- Nur Originalteile und vom Hersteller empfohlene Teile verwenden.
- Gerät nicht ohne Filter verwenden; andernfalls können Schäden auftreten.
- Beim Saugen von Treppen sollte sich das Gerät unter dem Anwender befinden.
- Falls Sie die Verpackungsmaterialien aufheben möchten, bewahren Sie sie außerhalb der Reichweite von Kindern auf.

1.2 Konformität mit WEEE-Richtlinie und Entsorgung von Altgeräten



Dieses Produkt stimmt mit der europäischen WEEE-Richtlinie überein (2012/19/EU). Dieses Produkt trägt ein Klassifizierungssymbol für elektrische und elektronische Altgeräte (WEEE). Dieses Produkt wurde aus hochwertigen Teilen und Materialien hergestellt, die wiederverwendet werden können und zum Recycling geeignet sind. Altgeräte dürfen nicht über den normalen Hausmüll oder anderen Müll entsorgt werden. Geben Sie das Gerät bei einer Sammelstelle für das Recycling von elektrischen und elektronischen Geräten ab. Bitte informieren Sie sich bei Ihren örtlichen Behörden nach solchen Sammelstellen.

1.3 Konformität mit der RoHS-Richtlinie

Das von Ihnen erworbene Produkt stimmt mit der europäischen RoHS-Richtlinie (2011/65/EU) überein. Es enthält keine in der Richtlinie angegebenen gefährlichen und verbotenen Materialien.

1.4 Informationen zur Verpackung



Die Verpackungsmaterialien des Produktes sind gemäß unseren nationalen Umweltschutzbestimmungen aus recyclingfähigen Materialien hergestellt. Entsorgen Sie die Verpackungsmaterialien nicht mit dem Hausmüll oder anderem Müll. Bringen Sie sie zu einer von der Stadtverwaltung bereitgestellten Sammelstelle für Verpackungsmaterial.

2 Ihr neuer Staubsauger

2.1 Übersicht

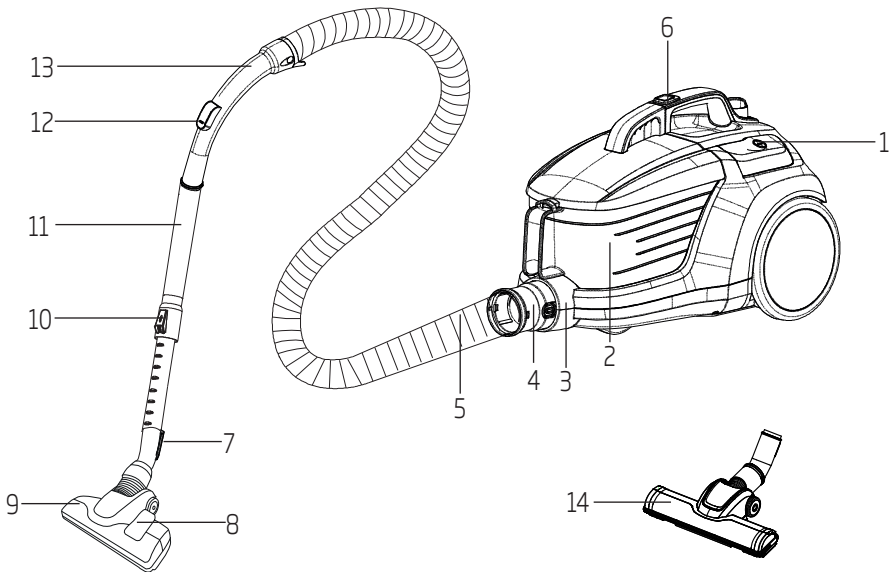

1. Ein-/Austaste
2. Auffangbehälter
3. Ansaugdüse
4. Schlauchkappe
5. Schlauch
6. Auffangbehälter-Freigabetaste
7. Parkett-/Teppichbürstenhalter
8. Bürsteneinstelltaste
9. Hochleistungsfähige Parkett-/Teppichbürste
10. Teleskoprohr-Einstellriegel
11. Teleskoprohr
12. Saugregler
13. Griff
14. Hartbodenbürste

2.2 Technische Daten

Versorgungsspannung : 220 - 240 V~,
50/60 Hz

Leistung : 800 W

Kabellänge : 7 m

Technische und optische Änderungen vorbehalten.

Die am Gerät oder in der Dokumentation angegebenen Werte wurden nach maßgeblichen Standards unter Laborbedingungen ermittelt. Diese Werte können je nach Einsatz- und Umgebungsbedingungen variieren.

3 Nutzung

3.1 Vorgesehene Verwendung

Das Gerät ist für den Einsatz in Privathaushalten vorgesehen; es eignet sich nicht für den professionellen Einsatz.

3.2 Schlauch anbringen und abnehmen

1. Zum Anschließen des Schlauches (5) schieben Sie die Schlauchkappe (4) bis zum Anschlag in das Gehäuse (Sie hören ein klickendes Geräusch).

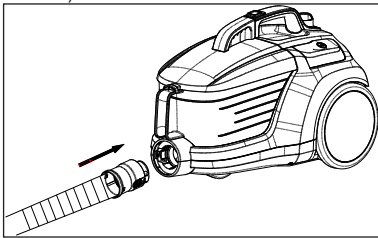

- Die hervorstehenden Teile an der Schlauchkappe sind entsprechend auszurichten.
2. Zum Entfernen des Schlauchs (5) auf die Freigabetasten an den Seiten der Schlauchkappe (4) drücken und am Schlauch ziehen.

3.3 Teleskoprohr anbringen und abnehmen

1. Teleskoprohr (11) am Griff (13) anbringen.

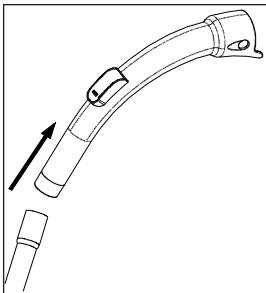

2. Teleskoprohr (11) zum Entfernen aus dem Griff (13) ziehen.

3. Sie können das Teleskoprohr (11) verlängern und verkürzen, indem Sie den Teleskoprohr-Einstellriegel (10) vor- und zurückschieben.

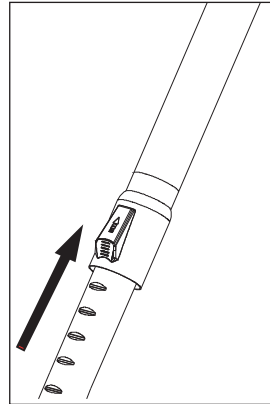

3.4 Parkett-/Teppichbürste anbringen und abnehmen

1. Teleskoprohr (11) in Pfeilrichtung an der Parkett-/Teppichbürste (9) anbringen.

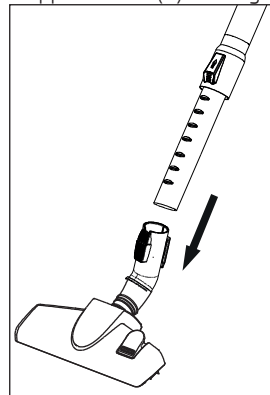

2. Sie können das Teleskoprohr (11) durch Ziehen von der Parkett-/Teppichbürste (9) entfernen.

3 Nutzung

3.5 Parkett-/Teppichbürste einstellen

Sie können die Parkett-/Teppichbürste (9) mit der Verstelltaste (10) wie folgt einstellen:

- Fahren Sie die Bürsten aus, wenn Sie festen Boden oder Parkett absaugen möchten.

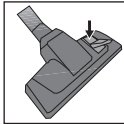

- Bei Teppichen, Teppichböden und Läufern ziehen Sie die Bürsten vor dem Saugen ein.

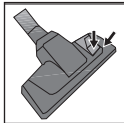

3.6 Bedienung

1. Gerät nach Herausziehen des Netzkabels an der Rückseite des Gerätes anschließen.



WARNUNG: Ziehen Sie das Netzkabel nicht weiter heraus, wenn die gelbe Markierung erscheint. Nach der gelben Markierung folgt eine rote Markierung. Ziehen Sie das Kabel keinesfalls über die rote Markierung hinaus aus dem Gehäuse heraus.

2. Zum Einschalten des Gerätes die Ein-/Austaste (1) drücken.

3.7 Saugleistung anpassen

Sie können die Saugleistung des Gerätes entsprechend der zu reinigenden Oberfläche erhöhen, indem Sie den Saugleistungsknopf am Gehäuse des Gerätes im Uhrzeigersinn drehen. Zum Verringern der Saugleistung drehen Sie den Saugleistungsknopf gegen den Uhrzeigersinn.

3.8 Zubehör

Polsterdüse

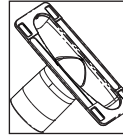

Geeignet zum Saugen von Böden, Treppenstufen, Fahrzeuginnenräumen, Sofas, Armlehnen etc.

Staubbürste

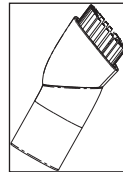

Eignet sich für die Reinigung von Vorhängen und anderen empfindlichen oder zerbrechlichen Gegenständen.

Fugendüse

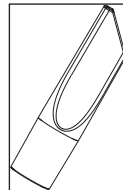

Zum Reinigen schwierig erreichbarer Stellen, beispielsweise zwischen Polstern, in Ecken und unter Möbeln.



WARNUNG: Nicht mit Hilfe des Endteils des Griffs (13) saugen.

3.9 Hartbodenbürste

Die Hartbodenbürste (14) wurde für den Einsatz auf harten Böden, wie Fliesen, Keramik, Parkett, Holzböden etc., entwickelt.

Sie verhindert dank ihrer speziell entwickelten weichen Borsten ein Verkratzen harter Böden beim Reinigen.

3.10 Warnhinweise zum Typenschild

Dies ist ein universeller Staubsauger. Zur Erzielung der für die Teppich- und Parkettreinigung angegebenen höchsten Energieeffizienz- und Saugleistungsklasse sollten Sie die hochleistungsfähige Parkett-/Teppichbürste (9) verwenden. Die am Typenschild angegebenen Werte wurden entsprechend den vorgegebenen Messmethoden (in Übereinstimmung mit EN60312-1) ermittelt.

3.11 Staubsauger abschalten und parken

1. Gerät über die Ein-/Austaste (1) ausschalten und Netzstecker ziehen.
2. Haken Sie die Parkett-/Teppichbürste in die Parkkerbe (7) an der Rückseite des Gerätes ein.

4 Reinigung und Pflege

Schalten Sie das Gerät vor der Reinigung ab und ziehen Sie den Netzstecker.



WARNUNG: Reinigen Sie das Gerät niemals mit Benzin, Lösungsmitteln, Scheuermitteln, Metallgegenständen, harten Bürsten oder ähnlichen Mitteln.

4.1 Auffangbehälter leeren

1. Auffangbehälter-Freigabetaste (6) zum Entfernen des Auffangbehälters (2) drücken; Auffangbehälter durch Halten am Auffangbehälter-Tragegriff in Pfeilrichtung herausnehmen.

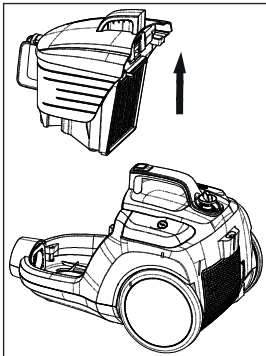

2. Auffangbehälter (2) öffnen und leeren.
3. Wenn Sie den Auffangbehälter geleert haben, Auffangbehälterkappe (2) schließen; ein Klickgeräusch ertönt.
4. Auffangbehälter (2) einsetzen, dabei am Griff halten.

4.2 Filter reinigen



WARNUNG: Keine Wärme erzeugenden Geräte wie Haartrockner oder Heizungen zur Trocknung der Filter verwenden.



WARNUNG: Installieren Sie die Filter nicht, bevor sie vollständig getrocknet sind; andernfalls können Gerüche oder Feuchtigkeit während der Benutzung auftreten, Wasser kann an der Rückseite des Gerätes austreten oder Filter können beschädigt werden.



WARNUNG: Bringen Sie die Filter erst wieder an, wenn sie vollständig getrocknet sind.

4.2.1 Motorschutz- und HEPA-Filter

Diese Filter befinden sich unter dem Fach des Auffangbehälters (2).

1. Auffangbehälter-Freigabetaste (6) drücken und Auffangbehälter (2) entfernen.
2. HEPA- und Motorschutzfilter an der Rückseite des Auffangbehälters (2) entfernen.

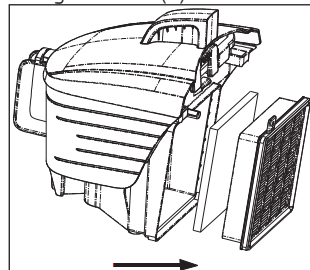

3. Nach Abspülen unter fließendem Wasser den Schutzfilterschwamm sanft auswringen und trocknen lassen (mindestens 24 Stunden).
4. HEPA-Zuluftfilter durch Ausschütteln von Staub befreien. Anschließend können Sie ihn auswaschen, indem Sie seine saubere Seite unter fließendes kaltes Wasser halten.

4 Reinigung und Pflege

5. Lassen Sie den HEPA-Filter nach der Reinigung bei Zimmertemperatur trocknen (mindestens 24 Stunden). Setzen Sie ihn erst wieder ein, wenn er vollständig trocken ist.

4.2.2 HEPA-Filter

Der HEPA-Abluftfilter befindet sich an der Rückseite des Gerätes.

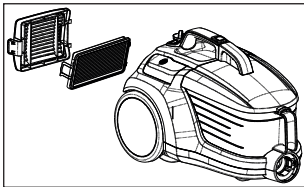

1. Ziehen Sie den HEPA-Filter am Griff heraus.
2. HEPA-Abluftfilter durch Ausschütteln von Staub befreien. Anschließend können Sie ihn auswaschen, indem Sie seine saubere Seite unter fließendes kaltes Wasser halten.
3. Lassen Sie den HEPA-Filter nach der Reinigung bei Zimmertemperatur trocknen (mindestens 24 Stunden). Setzen Sie ihn erst wieder ein, wenn er vollständig trocken ist.

4.3 Aufbewahrung

- Verstauen Sie das Gerät sorgfältig, falls Sie es längere Zeit nicht benutzen sollten.
- Ziehen Sie den Netzstecker.
- Halten Sie das Gerät von Kindern fern.

4.4 Handhabung und Transport

- Transportieren Sie das Gerät in seiner Originalverpackung. Die Verpackung schützt das Gerät vor Beschädigungen.
- Legen Sie keine schweren Gegenstände auf dem Gerät oder der Verpackung ab. Andernfalls könnte das Gerät beschädigt werden.
- Falls das Gerät herunterfällt, ist es möglicherweise nicht mehr funktionsfähig oder weist dauerhafte Schäden auf.

Vertriebsniederlassung Österreich für Beko Kleingeräte:

Elektra Bregenz AG
Pfarrgasse 77
A-1230, Wien



<http://at.beko.com/>

Sehr geehrter Kunde!

Vielen Dank, dass Sie sich für ein Qualitätsprodukt von Beko entschieden haben!

Unsere Geräte werden nach den neuesten technischen Erkenntnissen entwickelt, produziert und geprüft.

Sollte trotzdem eine Störung auftreten, so bitten wir Sie, sich mit Ihrem **Fachhändler** bzw. mit der Verkaufsstelle in Verbindung zu setzen.

Gewährleistungsansprüche können **nicht direkt bei Beko** geltend gemacht werden! Behalten Sie deshalb immer Ihre Verkaufsquittung als Beleg.

Wir danken Ihnen, für Ihr Vertrauen und wünschen Ihnen viel Freude mit Ihrem neuen Produkt!



Avant de commencer, bien vouloir lire ce manuel d'utilisation !

Chère cliente, cher client,

Merci d'avoir choisi les produits Beko. Nous espérons que ce produit, fabriqué dans des installations modernes et soumis à un processus de contrôle qualité rigoureux, vous offre les meilleures performances possibles. C'est pourquoi nous vous recommandons, avant d'utiliser ce produit, de lire attentivement ce manuel et tous les autres documents fournis et de les conserver soigneusement pour toute consultation future. Si vous confiez le produit à quelqu'un d'autre, n'oubliez pas de lui remettre également le manuel d'utilisation. Veuillez à bien respecter les consignes et les instructions figurant dans le manuel d'utilisation

Signification des pictogrammes

Les symboles suivants sont repris tout au long de ce manuel:

	Informations importantes et conseils utiles sur l'utilisation de l'appareil.
	Avertissement sur les situations dangereuses concernant la sécurité des biens et des personnes.
	Classe de protection pour le choc électrique.



Ce produit a été fabriqué dans les usines modernes respectueuses de l'environnement.



Ne contient pas de PCB.
FABRIQUÉ EN P.R.C.

Cette section contient les instructions de sécurité qui vous aideront à éviter toutes blessures physiques ou dommages économiques.

Le non respect de ces instructions entraîne l'annulation de la couverture de garantie.

1.1 Consignes générales de sécurité

- Cet appareil est conçu selon les normes internationales de sécurité.
- Cet appareil peut être utilisé par des enfants de 8 ans et plus et des personnes dont les capacités physiques, sensorielles ou mentales sont réduites ou n'ayant pas suffisamment d'expérience ou de connaissances si une personne chargée de la sécurité les surveille ou leur apprend à utiliser le produit en toute sécurité et en étant conscients des dangers y afférents. Les enfants ne doivent pas jouer avec cet appareil.

Le nettoyage et l'entretien d'utilisation ne doivent pas être effectués par des enfants sans surveillance.

- Si le câble d'alimentation est endommagé, faites-le remplacer par un centre d'entretien désigné pour éviter toute situation dangereuse.
- L'alimentation électrique doit être conforme aux spécifications indiquées sur l'étiquette.
- Les principaux doivent être équipés et protégés par des fusibles de 16 A minimum.
- N'utilisez pas de cordon prolongateur avec l'appareil.
- Pour éviter d'endommager le câble d'alimentation, évitez de l'aplatir, de le plier ou même de le frotter contre des bords coupants.
- Lorsque l'appareil est branché évitez de toucher la prise avec des mains mouillées ou humides.
- Ne jamais tirer le câble d'alimentation pour débrancher l'appareil.

- N'espérez jamais d'eau, de liquides, de substances inflammables, ni de cendres encore chaudes.
- N'aspirez jamais d'eau, de liquides, de substances inflammables.
- Tenir l'appareil à l'écart de la pluie, de l'humidité et des sources de chaleur.
- N'utilisez pas l'appareil à proximité ou autour des environnements ou matières explosives ou inflammables.
- Veillez à toujours débrancher l'appareil avant de le nettoyer.
- Ne jamais introduire l'appareil ou le câble d'alimentation dans l'eau ou tout autre liquide.
- Contrôler régulièrement le tuyau de l'appareil. En cas de problème, arrêter l'utilisation et contacter le service agréé.
- Évitez de démonter l'appareil.
- Utilisez exclusivement les pièces d'origine ou les pièces recommandées par le fabricant.
- Ne faites jamais fonctionner l'appareil sans le bac à poussière ou le filtre.
- Pendant le nettoyage des escaliers, placer l'appareil à un niveau inférieur par rapport à l'opérateur.
- Conservez les emballages hors de portée des enfants.

1.2 Conformité avec la directive DEEE et mise au rebut des déchets



Ce produit est conforme à la directive DEEE (2012/19/UE) de l'Union européenne). Ce produit porte un symbole de classification pour la mise au rebut des équipements électriques et électroniques (DEEE). Le présent produit a été fabriqué avec des pièces et du matériel de qualité supérieure susceptibles d'être réutilisés et adaptés au recyclage. Par conséquent, nous vous conseillons de ne pas le mettre au rebut avec les ordures ménagères et d'autres déchets à la fin de sa durée de vie. Au contraire, rendez-vous dans un point de collecte pour le recyclage de tout matériel électrique et électronique. Veuillez vous rapprocher des autorités de votre localité pour plus d'informations concernant le point de collecte le plus proche.

1.3 Conformité avec la directive LdSD

L'appareil que vous avez acheté est conforme à la directive LdSD (2011/65/UE) de l'Union européenne. Il ne comporte pas les matériels dangereux et interdits mentionnés dans la directive.

1.4 Détails sur l'emballage



L'emballage du produit est fait à partir de matériaux recyclables, conformément à notre Règlementation nationale. Ne jetez pas les déchets d'emballage avec les déchets domestiques ou d'autres types de déchets, déposez-les dans des points de collecte recommandés par les autorités locales.

2 Votre aspirateur

2.1 Aperçu

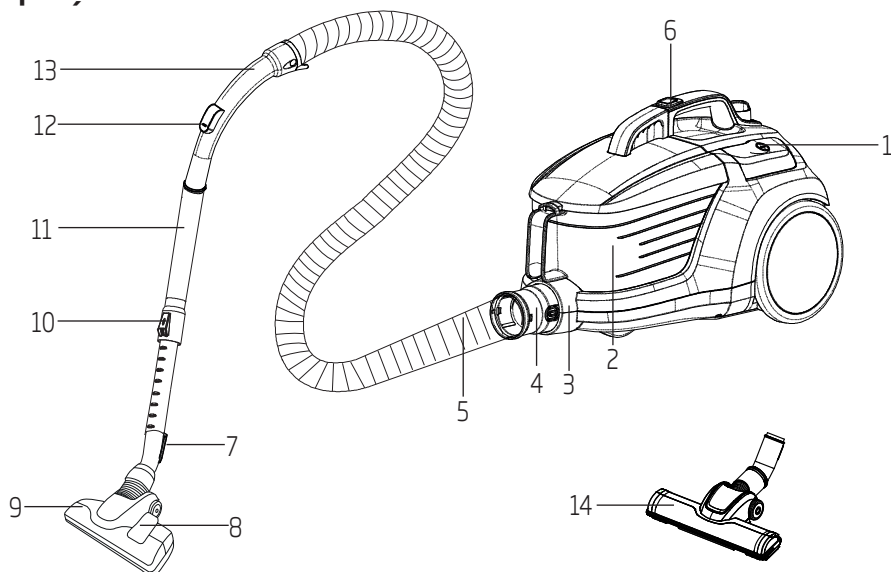

1. Bouton Marche/Arrêt
2. Sac à poussière
3. Buse d'aspiration
4. Bouchon du tuyau
5. Tuyau
6. Bouton de retrait du sac à poussière
7. Crochet de rangement de la brosse pour parquet/moquette
8. Loquet d'ajustement de la brosse
9. Brosse pour parquet/moquette haute performance
10. Loquet d'ajustement du tube télescopique
11. Tube télescopique
12. Commande d'aspiration
13. Poignée
14. Brosse pour planchers durs

2.2 Données techniques

Tension d'alimentation :

220 - 240 V ~, 50/60 Hz

Puissance : 800 W

Longueur du câble : 7 m

Droit de modifications techniques ou de conception réservé.

Les valeurs indiquées sur les inscriptions apposées sur votre appareil ou les autres documents fournis avec le produit sont des valeurs obtenues en conditions de laboratoire, conformément aux normes en vigueur. Ces valeurs peuvent varier en fonction de l'utilisation de l'appareil et des conditions ambiantes.

3 Utilisation

3.1 Utilisation prévue

L'appareil a été conçu pour un usage domestique et ne convient pas pour un usage industriel.

3.2 Fixation/retrait du tuyau

1. Pour fixer le tuyau (5), retirez le bouchon du tuyau (4) dans la direction de la flèche jusqu'à son alignement avec le corps (vous entendrez un clic).

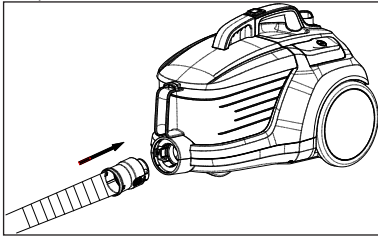

- Les parties fixées sur le bouchon du tuyau doivent être alignées de manière proportionnelle.
2. Pour retirer le tuyau (5), appuyez sur les boutons de déverrouillage aux côtés du bouchon du tuyau (4) et retirez le tuyau.

3.3 Fixation/Retrait du tube télescopique

1. Fixez le tube télescopique (11) au manche (13).

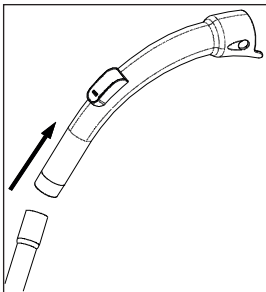

2. Ôtez le tube télescopique (11) de la poignée (13) pour le retirer.

3. Vous pouvez rallonger ou réduire le tube télescopique (11) en glissant le loquet d'ajustement du tube télescopique (10) vers l'arrière et vers l'avant.

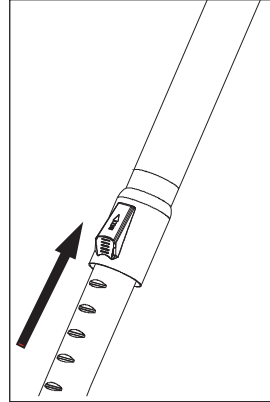

3.4 Fixation/retrait de la brosse pour sol dur/moquette

1. Fixez le tube télescopique (11) à la brosse pour sol dur/moquette (9) dans la direction de la flèche.

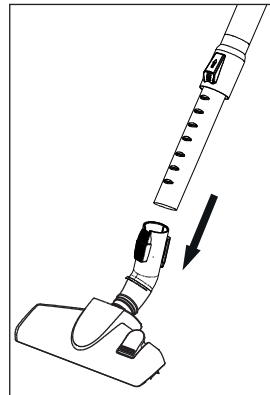

2. Vous pouvez retirer le tube télescopique (11) de la brosse pour sol dur/moquette (9) en le tirant.

3 Utilisation

3.5 Ajustement de la brosse pour sol dur/moquette

Effectuez les actions suivantes sur le loquet d'ajustement (10) situé sur la brosse pour sol dur/moquette (9) :

- Étendez la brosse avant de passer l'aspirateur sur le parquet et la moquette.

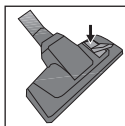

- Raccourcissez la brosse avant de passer l'aspirateur sur les moquettes.

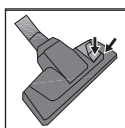

3.6 Fonctionnement

1. Branchez l'appareil après avoir connecté la fiche secteur située à l'arrière.



AVERTISSEMENT : Arrêtez de tirer sur le câble de l'appareil une fois que vous apercevez la marque jaune qui s'y trouve. La marque rouge apparaît après la jaune. Ne tirez plus lorsque la marque rouge apparaît.

2. Appuyez le bouton Marche/Arrêt (1) pour allumer votre appareil.

3.7 Ajustement de la puissance d'aspiration

Vous pouvez augmenter la puissance d'aspiration de l'appareil en tournant son bouton de réglage situé sur l'appareil dans le sens horaire en fonction du type de surface à nettoyer. Pour réduire la puissance d'aspiration, tournez le bouton de réglage dans le sens antihoraire.

3.8 Accessoires

Brosse à meubles

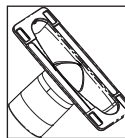

Idéale pour le nettoyage des planchers, des marches d'escalier, de l'intérieur des véhicules, des canapés, des fauteuils, etc.

Brosse à dépoussiérer

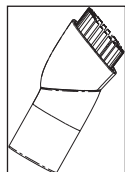

Idéale pour le nettoyage des rideaux, des objets délicats.

Suceur plat

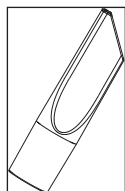

Idéal pour le nettoyage des surfaces difficiles à nettoyer, notamment les zones en dessous des canapés et des meubles.



AVERTISSEMENT : Ne faites pas le nettoyage en utilisant l'extrémité du manche (13).

3,9 brosses pour planchers durs

La brosse pour planchers durs (14) est conçue pour être utilisée sur les surfaces dures telles que les carreaux, la céramique, le parquet, les planchers en bois, etc.

Elle permet d'éviter les éraflures potentielles lors du nettoyage des planchers durs grâce à ses fibres spécialement prévues à cet effet.

3.10 Avertissements relatifs au label énergétique

Cet aspirateur est à usage général. Pour parvenir à une rentabilité énergétique optimale, ainsi qu'à la classe de performance de nettoyage spécifiée pour les moquettes et les sols durs, veuillez utiliser la brosse pour sol dur/moquette haute performance (9). Les valeurs indiquées concernant l'étiquetage énergétique ont été déterminées conformément à des méthodes de mesure prédéfinies (conforme à EN60312-1).

3.11 Extinction de l'aspirateur et caractéristiques de rangement

1. Éteignez votre appareil à l'aide du bouton Marche/Arrêt (1) et débranchez-le.
2. Insérez le crochet rangement (7) de la brosse pour sol dur/moquette dans la rainure située dans la partie arrière de l'appareil.

4 Nettoyage et entretien

Arrêtez l'appareil et débranchez-le avant de le nettoyer.



AVERTISSEMENT : N'utilisez jamais d'essence, de solvants ou de nettoyants abrasifs, d'objets métalliques ou de brosses dures pour nettoyer l'appareil.

4.1 Vidage du sac à poussière

1. Appuyez sur le bouton de retrait du sac à poussière (6) pour retirer le sac à poussière (2) et retirez le sac à poussière dans la direction de la flèche en le tenant au niveau du manche.

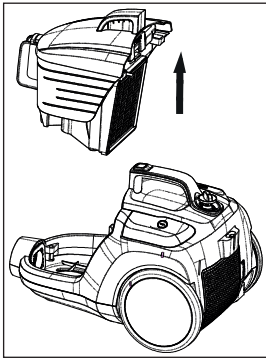

2. Retirez le bouchon du sac à poussière (2) et videz-le.
3. Lorsque vous avez vidé la poussière, remplacez le bouchon du sac à poussière (2) ; vous entendrez le son d'un clic.
4. Insérez le sac à poussière (2) à sa place en le tenant au niveau du manche.

4.2 Nettoyage des filtres



AVERTISSEMENT : N'utilisez pas d'appareils électriques tels que le sèche-cheveux ou l'élément chauffant pour dégivrer l'appareil.



AVERTISSEMENT : N'installez les filtres que lorsqu'ils sont complètement secs ; sinon, durant l'utilisation de votre appareil, vous constaterez une certaine humidité, de l'eau pourrait s'échapper de l'arrière de l'aspirateur ou les filtres pourraient être endommagés.



AVERTISSEMENT : Fixez les filtres à leur emplacement lorsqu'ils sont secs.

4.2.1 Filtre de protection du moteur et filtre HEPA

Ces filtres se trouvent sous le compartiment du sac à poussière (2).

1. Appuyez sur le bouton de retrait (6) du sac à poussière et sortez-le (2).
2. Retirez le filtre HEPA et le filtre de protection du moteur qui se trouvent à l'arrière du sac à poussière (2).

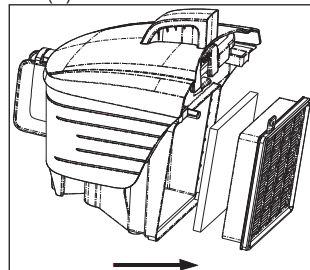

3. Après avoir lavé le filtre de protection en éponge à l'eau du robinet, essorez-le légèrement et laissez-le sécher (pendant 24 heures minimum).
4. Secouez le filtre d'entrée HEPA pour y retirer la poussière. Vous pouvez ensuite le laver en tenant le côté propre sous de l'eau courante froide.

4 Nettoyage et entretien

5. Si vous lavez le filtre HEPA, séchez-le à la température ambiante (pendant 24 heures minimum). Avant de l'utiliser, assurez-vous qu'il est complètement sec.

4.2.2 Filtre HEPA

Le filtre de sortie HEPA se trouve à l'arrière de l'appareil.

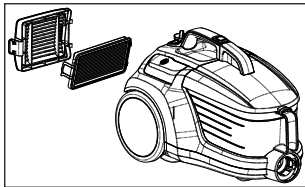

1. Retirez le filtre HEPA en le tirant par sa poignée.
2. Secouez le filtre de sortie HEPA pour y retirer la poussière. Vous pouvez ensuite le laver en tenant le côté propre sous de l'eau courante froide.
3. Si vous lavez le filtre HEPA, séchez-le à la température ambiante (pendant 24 heures minimum). Avant de l'utiliser, assurez-vous qu'il est complètement sec.

4.3 Rangement

- Si vous ne comptez pas utiliser votre appareil pendant une période prolongée, veuillez le ranger soigneusement.
- Débranchez l'appareil.
- Tenez l'appareil hors de la portée des enfants.

4.4 Manipulation et transport

- Pendant la manipulation et le transport, portez toujours l'appareil dans son emballage d'origine. L'emballage de l'appareil le protège des dommages physiques.
- Ne placez pas de charges lourdes sur l'appareil ou sur l'emballage. Cela pourrait endommager l'appareil.
- Toute chute de l'appareil peut le rendre non opérationnel ou l'endommager de façon permanente.

Si prega di leggere questo manuale prima dell'uso!

Gentile Cliente,

Grazie per aver scelto un prodotto Beko. Ci auguriamo che riesca ad ottenere i risultati migliori da questo prodotto, realizzato con tecnologia all'avanguardia e di alta qualità. Pertanto, prima di utilizzare il prodotto, La preghiamo di leggere con attenzione e per intero il presente manuale e ogni altro documento allegato, conservandoli come riferimento per impieghi futuri. Nel caso cedesse il prodotto ad altre persone, consegni loro anche queste istruzioni. Segua tutte le avvertenze e le informazioni riportate nel manuale utente.

Consideri che questo manuale utente può risultare valido anche per altri modelli. Il contenuto ne descrive chiaramente le eventuali differenze.

Significato dei simboli

I seguenti simboli sono utilizzati in diverse sezioni del presente manuale:



Informazioni importanti e suggerimenti utili sull'utilizzo.



AVVERTENZA: Avvisi in merito a situazioni pericolose per la sicurezza di persone e cose.



Classe di isolamento elettrico.



Questo prodotto è stato realizzato in moderni impianti rispettosi dell'ambiente.



Non contiene PCB.
Prodotto nella R.P.C.

1 Istruzioni importanti per la sicurezza e l'ambiente

Questa sezione contiene istruzioni di sicurezza che consentono di prevenire il pericolo di lesioni personali o di danni materiali.

L'inosservanza di queste istruzioni invalida la garanzia accordata.

1.1 Sicurezza generale

- Questo dispositivo risulta conforme agli standard di sicurezza internazionali.
- Questo apparecchio può essere utilizzato da bambini a partire dagli 8 anni e da persone con capacità fisiche, sensoriali o mentali ridotte o prive di esperienza e/o conoscenze, qualora siano poste sotto supervisione oppure vengano istruite in merito all'uso sicuro del dispositivo, comprendendone i pericoli implicati. I bambini non devono giocare con il dispositivo. Pulizia e manutenzione non devono essere eseguite da bambini privi di supervisione.
- Non utilizzarlo se il cavo di alimentazione o l'apparecchio stesso sono danneggiati. Contattare un servizio di assistenza tecnica autorizzato.
- Il proprio impianto elettrico deve essere conforme ai valori riportati sul dispositivo.
- Le prese di alimentazione cui si intende collegare l'apparecchio devono essere messe in sicurezza con almeno un fusibile da 16 A.
- Non utilizzare il dispositivo con una prolunga.
- Per evitare danni al cavo di alimentazione, evitare che sia schiacciato, piegato o che sfregi contro bordi taglienti.
- Non toccare la presa del dispositivo con le mani bagnate o umide.
- Non tirare il cavo di alimentazione per staccare la spina dalla presa.
- Non aspirare materiali infiammabili e, nel caso di cenere di sigaretta, assicurarsi che non sia ancora calda.

1 Istruzioni importanti per la sicurezza e l'ambiente

- Non aspirare acqua o altri liquidi.
- Proteggere l'apparecchio da pioggia, umidità e fonti di calore.
- Non utilizzare mai il dispositivo all'interno o nei pressi di luoghi dove sia presente del combustibile o altro materiale infiammabile.
- Scollegare il dispositivo prima di effettuare pulizia e manutenzione.
- Non immergere il dispositivo o il suo cavo in acqua con l'obiettivo di pulirli.
- Verificare regolarmente il tubo dell'apparecchio. Se danneggiato, non utilizzarlo e contattare un servizio di assistenza tecnica autorizzato.
- Non smontare il dispositivo.
- Utilizzare esclusivamente componenti originali o consigliati dal produttore.
- Non usare l'apparecchio senza filtri, altrimenti potrebbe danneggiarsi.
- Quando utilizzato sulle scale, il dispositivo deve essere collocato in basso rispetto all'utente.
- Se si desidera conservare i materiali di imballaggio, tenerli fuori dalla portata dei bambini.

1.2 Conformità alla direttiva WEEE e allo smaltimento dei rifiuti

Questo apparecchio è conforme alla Direttiva UE WEEE (2012/19/EU). Questo apparecchio riporta il simbolo di classificazione per i rifiuti delle apparecchiature elettriche ed elettroniche (WEEE).



Questo apparecchio è stato realizzato con parti e materiali di alta qualità che possono essere riutilizzati e sono adatti ad essere riciclati. Non smaltire i rifiuti dell'apparecchio con i normali rifiuti domestici e gli altri rifiuti alla fine della vita di servizio. Portarlo al centro di raccolta per il riciclaggio di apparecchiature elettriche ed elettroniche. Consultare le autorità locali per conoscere la collocazione di questi centri di raccolta.

1.3 Conformità alla Direttiva RoHS

L'apparecchio acquistato è conforme alla Direttiva UE RoHS (2011/65/EU). Non contiene materiali pericolosi o proibiti specificati nella Direttiva.

1.4 Informazioni di imballaggio



L'imballaggio del prodotto è fatto di materiali riciclabili in conformità con la normativa nazionale. Non smaltire i materiali di imballaggio con i rifiuti domestici o altri rifiuti. Portarli ai punti di raccolta per materiali di imballaggio previsti dalle autorità locali.

2 Aspirapolvere

2.1 Panoramica

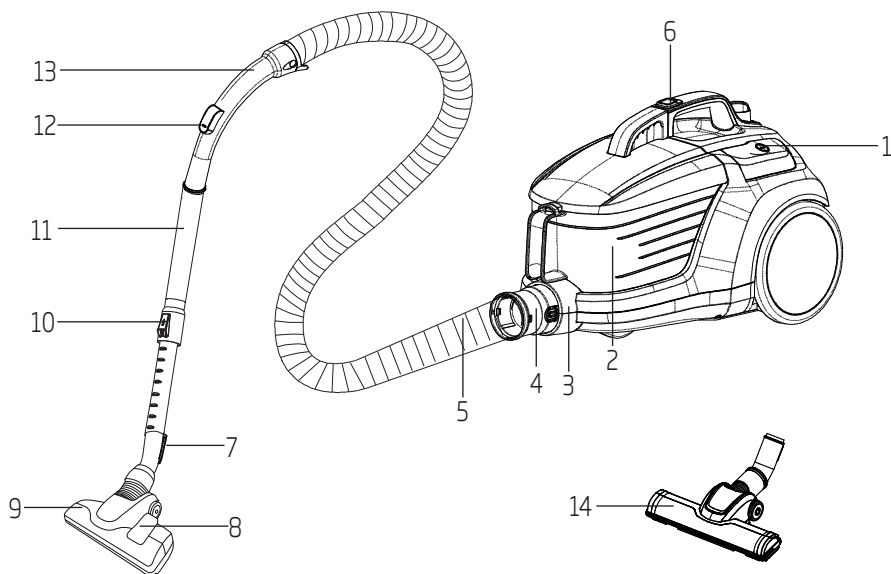

1. Pulsante di accensione/spengimento
2. Contenitore per la polvere
3. Ugello di aspirazione
4. Attacco del tubo
5. Tubo
6. Pulsante di rimozione del contenitore per la polvere
7. Aggancio della spazzola da parquet/tappeti per il parcheggio
8. Chiusura per regolazione della spazzola
9. Spazzola da elevate prestazioni per parquet/tappeti
10. Chiusura per regolazione del tubo telescopico
11. Tubo telescopico
12. Controllo dell'aspirazione
13. Impugnatura
14. Spazzola per superfici dure

2.2 Dati tecnici

Alimentazione : 220-240 V~, 50/60 Hz

Potenza : 800 W

Lunghezza del cavo : 7 m

Le modifiche agli aspetti tecnici e progettuali sono riservate.

I valori dichiarati e affissi al dispositivo o gli altri documenti stampati e allegati rappresentano i valori ottenuti in laboratorio in accordo agli standard del settore. Tali valori possono variare a seconda dell'impiego del dispositivo e delle condizioni ambientali

3 Utilizzo

3.1 Uso previsto

Il presente dispositivo è concepito per l'uso domestico e non risulta adatto all'uso industriale.

3.2 Collegamento/rimozione del tubo

1. Per collegare il tubo (5), spingerne l'attacco (4) in direzione della freccia finché non risulta allineato con l'alloggiamento (si sentirà un "clic").

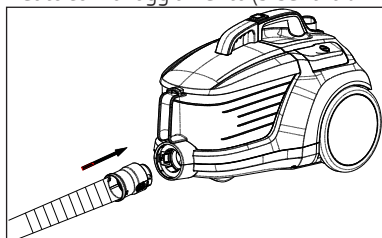

- Le parti sporgenti dell'attacco del tubo devono essere allineate nella maniera corrispondente.
2. Per rimuovere il tubo (5), premere i pulsanti di sblocco ai lati dell'attacco (4) e tirare.

3.3 Collegamento/rimozione del tubo telescopico

1. Collegare il tubo telescopico (11) all'impugnatura (13).

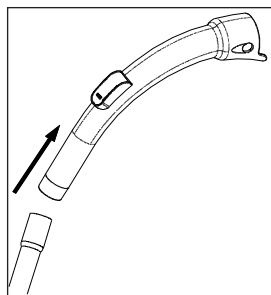

2. Estrarre il tubo telescopico (11) dall'impugnatura (13) per rimuoverlo.

3. È possibile allungare o accorciare il tubo telescopico (11) muovendo la relativa chiusura di regolazione (10) avanti o indietro.

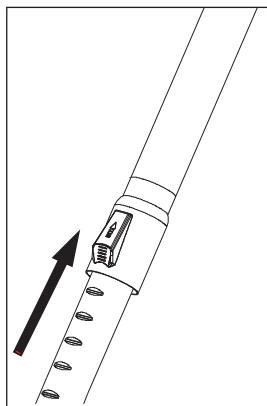

3.4 Collegamento/rimozione della spazzola per parquet/tappeti

1. Collegare il tubo telescopico (11) alla spazzola per parquet/tappeti (9) in direzione della freccia.

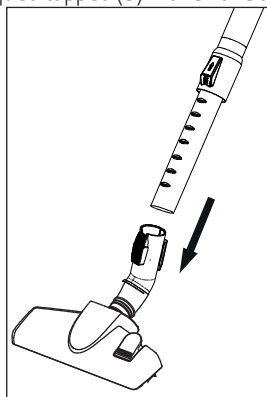

2. Tirandolo, è possibile rimuovere il tubo telescopico (11) dalla spazzola per parquet/tappeti (9).

3.5 Regolazione della spazzola per parquet/tappeti

Eseguire le seguenti operazioni sulla chiusura di regolazione (10) situata sulla spazzola per parquet/tappeti (9):

- Per aspirare su superfici solide e parquet, prima estendere la spazzola.

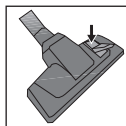

- Per aspirare su tappeti e tessuti, prima ritrarre la spazzola.

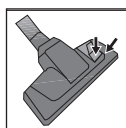

3.6 Funzionamento

1. Collegare l'apparecchio dopo aver estratto la spina di alimentazione collocata sul suo lato posteriore.



AVVERTENZA: Smettere di tirare il cavo del dispositivo quando si raggiunge il segno giallo impresso sopra. Dopo quello giallo, apparirà un segno rosso. Una volta raggiunto quel punto, il cavo non va più tirato.

2. Premere il pulsante di accensione/spengimento (1) per accendere l'apparecchio.

3.7 Regolazione della potenza di aspirazione

È possibile aumentare la potenza di aspirazione del dispositivo girando l'apposito regolatore presente sul corpo macchina in senso orario a seconda del tipo di superficie da pulire. Per diminuire la potenza di aspirazione, girare la manopola in senso antiorario.

3.8 Accessori

Strumento per tappezzeria

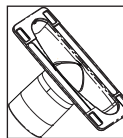

Adatto alla pulizia di pavimenti, scale, interni di auto, divani, poltrone, ecc.

Spazzola per la polvere

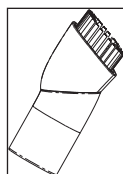

Adatta alla pulizia di tende ed oggetti delicati e fragili.

Strumento per fessure

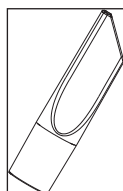

Adatto alla pulizia di superfici difficili da raggiungere, come le zone sotto ai divani e ai mobili.



AVVERTENZA: Non effettuare le pulizie utilizzando la parte finale dell'impugnatura (13).

3.9 Spazzola per superfici dure

La spazzola per superfici dure (14) è concepita per l'uso su pavimentazioni rigide, come piastrelle, ceramiche, parquet, legno, ecc.

Grazie alle morbide setole appositamente studiate, previene ogni possibile graffio.

3.10 Avvisi relativi all'etichetta energetica

Il presente aspirapolvere è concepito per un uso generico. Per raggiungere la maggior efficienza energetica e di risultato nella pulizia di parquet e tappeti, utilizzare la spazzola ad alte prestazioni per parquet/tappeti (9). I valori specificati nell'etichetta energetica sono stati determinati secondo i metodi di misurazione standard (ai sensi di EN60312-1).

3.11 Spegnimento dell'aspirapolvere e modalità parcheggio

1. Spegnerne l'apparecchio con il pulsante on/off (1) e scollegarlo.
2. Per parcheggiarlo, inserire l'aggancio (7) della spazzola per parquet/tappeti nell'apposito inserto situato nella sezione posteriore del dispositivo.

4 Pulizia e manutenzione

Spegnere e scollegare il dispositivo prima di effettuare la pulizia.



AVVERTENZA: In nessun caso utilizzare benzina, solventi, detergenti abrasivi, oggetti metallici o spazzole dure per pulire il dispositivo.

4.1 Svuotamento del contenitore per la polvere

1. Premere l'apposito pulsante di rilascio (6) per rimuovere il contenitore per la polvere (2), poi estrarlo nella direzione della freccia tenendolo dall'impugnatura per il trasporto.

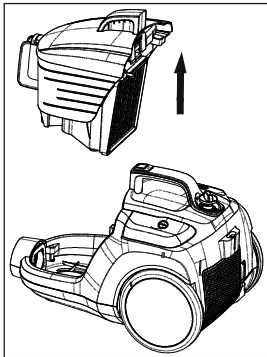

2. Scoperciare il contenitore per la polvere (2) e svuotarlo.
3. Dopo aver rimosso la polvere, richiudere il coperchio del contenitore (2); si sentirà un clic.
4. Reinserrire il contenitore della polvere (2) in posizione reggendolo dall'impugnatura.

4.2 Pulizia dei filtri



AVVERTENZA: Per asciugare i filtri, non utilizzare dispositivi che emettono aria calda come asciugacapelli o stufe.



AVVERTENZA: Non installare i filtri senza averli prima asciugati completamente, altrimenti durante l'uso si potrebbe percepire dell'odore di umidità, dell'acqua potrebbe fuoriuscire dal retro del dispositivo o i filtri stessi potrebbero danneggiarsi.



AVVERTENZA: Una volta asciutti, rimettere i filtri in posizione.

4.2.1 Filtro di protezione al motore e filtro HEPA

Questo filtro si trova sotto al comparto del contenitore per la polvere (2).

1. Premere l'apposito pulsante di rilascio (6) per rimuovere il contenitore per la polvere (2).
2. Rimuovere il filtro HEPA e il filtro di protezione al motore presenti sul retro del contenitore per la polvere (2).

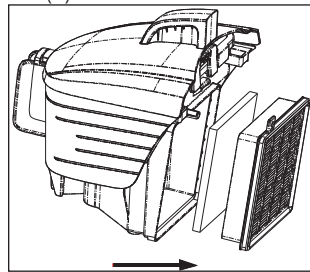

3. Dopo aver lavato sotto acqua corrente il filtro protettivo spugnoso, strizzarlo leggermente e lasciarlo ad asciugare (almeno 24 ore).
4. Scuotere l'imboccatura del filtro HEPA per eliminare la polvere accumulatasi. Successivamente, diviene possibile lavarlo sotto acqua corrente fredda reggendolo dal lato pulito.

4 Pulizia e manutenzione

5. Dopo il lavaggio, lasciar asciugare il filtro HEPA a temperatura ambiente (almeno 24 ore). Prima di utilizzarlo, assicurarsi che sia completamente asciutto.

4.2.2 Filtro HEPA

Lo sfogo del filtro di HEPA si trova sulla parte posteriore dell'apparecchio.

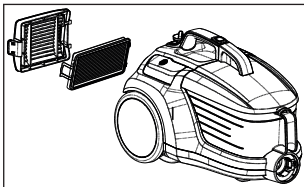

1. Rimuovere il filtro HEPA tirandolo dalla sua impugnatura.
2. Scuotere lo sfogo del filtro HEPA per eliminare la polvere accumulatasi. Successivamente, diviene possibile lavarlo sotto acqua corrente fredda reggendolo dal lato pulito.
3. Dopo il lavaggio, lasciar asciugare il filtro HEPA a temperatura ambiente (almeno 24 ore). Prima di utilizzarlo, assicurarsi che sia completamente asciutto.

4.3 Conservazione

- Se non si intende utilizzare il dispositivo per un periodo prolungato, riporlo con cura.
- Scollegare il dispositivo.
- Mantenere il dispositivo fuori dalla portata dei bambini.

4.4 Movimentazione e trasporto

- Per la movimentazione e il trasporto del dispositivo, riporlo all'interno del suo imballaggio originale. L'imballo lo proteggerà contro eventuali danni materiali.
- Non posizionare carichi pesanti sul dispositivo o il suo imballaggio. Potrebbe danneggiarsi.
- Un'eventuale caduta del dispositivo potrebbe renderlo non funzionante o provocare dei danni permanenti.



CERTIFICATO DI GARANZIA

La presente garanzia commerciale si intende aggiuntiva e non sostitutiva di ogni altro diritto di cui gode il consumatore, intendendo per consumatore esclusivamente colui che utilizza il bene per scopi estranei all'attività imprenditoriale o professionale eventualmente svolta e pertanto per uso domestico/privato, e in particolare non pregiudica in alcun modo i diritti del consumatore stabiliti dal Dlgs 206/05. BEKO Italy S.r.l. in conformità alla facoltà prevista dalla legge, offre al consumatore una garanzia commerciale aggiuntiva, nei termini e nei modi di seguito indicati.

Questo certificato non deve essere spedito per la convalida. E' valido e operante solo se conservato assieme alla ricevuta fiscale o altro documento reso fiscalmente obbligatorio.

Condizioni di Garanzia

1. BEKO Italy S.r.l. garantisce l'apparecchio per un periodo di 2 anni dalla data di acquisto (12 mesi se acquistato con fattura di vendita e non con scontrino fiscale).
2. La garanzia è valida esclusivamente sul territorio italiano compresa la Repubblica di San Marino e la città del Vaticano e deve essere comprovata da scontrino fiscale o fattura, che riporti il nominativo del Rivenditore, la data di acquisto dell'apparecchio nonché gli estremi identificativi dello stesso (tipo, modello).
3. Per garanzia s'intende la sostituzione o riparazione gratuita delle parti componenti l'apparecchio che sono risultate difettose all'origine, per vizi di fabbricazione.
4. L'utente decade dai diritti di garanzia se non denuncia il difetto di conformità entro 2 mesi dalla scoperta dello stesso.
5. Diritto di Chiamata: gratuita per i primi 12 mesi di garanzia, a pagamento per gli altri 12 mesi nel caso l'utente non sia in grado di provare che il difetto sia dovuto a vizio di conformità del prodotto.
6. Manodopera e ricambi gratuiti per i 24 mesi del periodo di garanzia.
7. L'intervento di riparazione viene effettuato presso il centro di assistenza reperibile presso il call centre e sul sito www.beko.it, fatto salvo i casi di impossibilità oggettiva o di forza maggiore.
8. La riparazione o sostituzione dei componenti o dell'apparecchio stesso, non estendono la durata della garanzia.
9. Tutte le parti asportabili e tutte le parti estetiche, non sono coperte da garanzia.
10. Tutti i materiali soggetti ad usura non sono coperti da garanzia a meno che venga dimostrata la difettosità risalente a vizio di fabbricazione delle stesse.
11. La BEKO Italy S.r.l. declina ogni responsabilità per eventuali danni che possano derivare, direttamente od indirettamente, a persone e cose come conseguenza del mancato rispetto delle istruzioni tutte, incluse nell'apposito Manuale per l'uso dell'apparecchio allegato a ciascuno apparecchio, da parte dell'utente ed in particolar modo per quanto concerne le avvertenze relative alla installazione, all'uso ed alla manutenzione dell'apparecchio stesso.
12. La garanzia non diventa operante e l'assistenza sarà effettuata totalmente a pagamento nei seguenti casi:
 - a. Danni dovuti al trasporto o alla movimentazione delle merci.
 - b. Interventi di installazione e montaggio, così come l'errata connessione o errata erogazione dalle reti di alimentazione, mancanza di allacciamento alla presa di terra.
 - c. Installazione errata, imperfetta o incompleta, per incapacità d'uso da parte dell'Utente, se mancano gli spazi necessari ad operare attorno ai prodotti, per eccessiva o scarsa temperatura dell'ambiente..
 - d. Interventi nei quali non è stato riscontrato il difetto lamentato, o per generici problemi di funzionamento causati da errata impressione del cliente
 - e. Danni causati da agenti atmosferici (fulmini, terremoti, incendi, alluvioni, ecc.)
 - f. Se il numero di matricola risulta asportato, cancellato o manomesso.
 - g. Riparazioni, modifiche o manomissioni effettuate da persone non autorizzate dal produttore o comunque per cause non dipendenti dal prodotto. Per guasti dovuti a mancanza di regolare manutenzione (pulizia e manutenzione del prodotto.).
 - h. Mancanza dei documenti fiscali o se gli stessi risultano contraffatti o non inerenti al prodotto.
 - i. L'uso improprio dell'apparecchio, non di tipo domestico o diverso da quanto stabilito dal produttore, fa decadere il diritto alla Garanzia.
 - j. Per tutte le circostanze esterne che non siano riconducibili a difetti di fabbricazione dell'elettrodomestico.
 - k. Si intendono a pagamento anche tutti gli eventuali trasporti necessari per lo svolgimento degli interventi legati ai casi citati.

Il Servizio Assistenza di BEKO Italy S.r.l. è l'unico autorizzato a riparare i prodotti a marchio BEKO. Per ogni controversia è competente il foro di Milano.

Durante e dopo il periodo di garanzia, vi consigliamo di rivolgervi sempre ai nostri centri di assistenza autorizzati. Per contattare il Centro di Assistenza Tecnica Autorizzato operante nella sua zona chiami il numero unico per l'Italia:

02.03.03

Prima di contattare l'assistenza tecnica, al fine di agevolare la gestione della chiamata, è necessario avere a portata di mano il modello del prodotto e il documento fiscale di acquisto.

Vă rugăm să citiți mai întâi acest manual!

Stimate client,

Vă mulțumim pentru că ați ales un produs Beko. Sperăm să obțineți cele mai bune rezultate de la produsul dumneavoastră, care a fost fabricat la o calitate înaltă și cu tehnologii performante. În acest scop, vă rugăm să citiți cu grijă și în întregime acest manual de utilizare și toate celelalte documente însoțitoare înainte de a utiliza produsul și să le păstrați pentru consultări ulterioare. Dacă transferați produsul altei persoane, oferiți-i și manualul de utilizare. Urmați instrucțiunile și acordați atenție tuturor informațiilor și avertismentelor din manualul de utilizare.

Nu uitați că acest manual de utilizare poate fi aplicat și altor modele. Diferențele dintre modele sunt descrise în manual în mod explicit.

Semnificația simbolurilor

Următoarele simboluri sunt utilizate în diverse părți ale acestui manual de utilizare:



Informații importante și sugestii utile cu privire la utilizare.



AVERTISMENT: Avertismente pentru situații periculoase referitoare la siguranța vieții și proprietății.



Clasă de protecție pentru șoc electric



Acest produs a fost fabricat în fabrici ecologice moderne, fără a dăuna naturii.



Nu conține PCB.
Fabricat în R.P.C.

Această secțiune conține instrucțiuni de siguranță care vă vor ajuta să vă protejați de riscul vătămărilor corporale sau a pagubelor materiale.

Nerespectarea acestor instrucțiuni invalidează garanția furnizată.

1.1 Siguranță generală

- Acest produs este conform cu standardele internaționale de siguranță.
- Acest produs poate fi utilizat de copii cu vârsta mai mare de 8 ani și de persoanele care au capacități fizice, percepțive sau mentale reduse sau de către persoanele care nu au experiență sau cunoștințe, atât timp cât aceștia sunt supravegheați și au fost instruiți referitor la utilizarea în siguranță a produsului și a pericolelor întâlnite. Copii nu trebuie să se joace cu produsul. Lucrările de curățare și întreținere nu trebuie să fie efectuate de către copii cu excepția cazului în care sunt supravegheați de către un adult.
- Nu utilizați produsul atunci când cablul de alimentare sau produsul este avariat. Contactați un service autorizat.
- Tensiunea de alimentare a prizelor trebuie să corespundă cu informațiile de pe eticheta produsului.
- Tensiunea de alimentare a produsului trebuie să fie securizată cu o siguranță de minimum 16 A.
- Nu utilizați produsul cu un prelungitor.
- Pentru a evita deteriorarea cablului de alimentare, aveți grijă să nu fie strivit, îndoit sau frecat pe muchii ascuțite.
- Dacă aveți mâinile umede, nu atingeți produsul sau ștecherul acestuia atunci când este conectat la priză.
- În momentul când scoateți din priză, nu trageți de cablu.
- Nu aspirați materiale inflamabile, iar atunci când aspirați cenușa de țigară, asigurați-vă că este stinsă.

- Nu aspirați apă sau alte lichide.
- Protejați aparatul de ploaie, umiditate și surse de căldură.
- Nu utilizați niciodată produsul în locuri în care există materiale combustibile sau inflamabile sau în apropierea acestora.
- Înainte de curățare și întreținere, decuplați produsul.
- Nu imersați produsul sau cablul său în apă.
- Verificați în mod regulat furtunul aparatului. Nu-l utilizați dacă este deteriorat și contactați un service autorizat.
- Nu dezasamblați produsul.
- Utilizați doar componentele originale sau componentele recomandate de către producător.
- Nu utilizați produsul fără filtre, deoarece se poate deteriora.
- Atunci când aspirați scările, produsul trebuie să fie plasat mai jos decât utilizatorul.
- Dacă păstrați materialele de ambalare, depozitați-le în locuri inaccesibile copiilor.

1.2 Conformitate cu Directiva WEEE și depozitarea la deșeurile a produsului uzat

Acest produs respectă Directiva UE WEEE (2012/19/UE). Produsul este marcat cu un simbol de clasificare pentru deșeurile electrice și electronice (WEEE).



Acest produs a fost fabricat folosind piese și materiale de înaltă calitate, care pot fi refolosite și reciclate. Nu depozitați produsul uzat împreună cu gunoiul menajer la sfârșitul duratei sale de funcționare. Duceți-l la un centru de colectare pentru reciclarea echipamentelor electrice și electronice. Luați legătura cu autoritățile locale pentru a afla informații despre aceste centre de colectare.

1.3 Conformitate cu Directiva RoHS

Produsul pe care l-ați achiziționat respectă Directiva UE RoHS (2011/65/UE). Nu conține materiale dăunătoare și interzise specificate în Directivă.

1.4 Informații despre ambalaj



Ambalajul produsului este fabricat din materiale reciclabile conform Legislației Naționale. Ambalajele nu trebuie aruncate împreună cu gunoiul menajer sau alt tip. Duceți-le la punctele de colectare destinate ambalajelor amenajate de către autoritățile locale.

2 Aspiratorul dumneavoastră

2.1 Prezentare generală

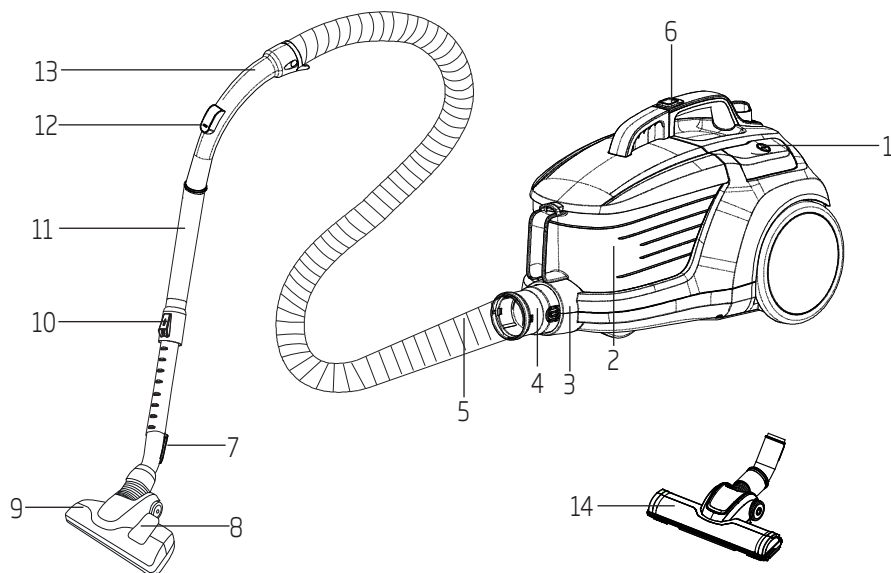

1. Buton Pornit/Oprit
2. Container de praf
3. Duză de aspirare
4. Racord furtun
5. Furtun
6. Buton extragere recipient de praf
7. Cârlig pentru peria de parchet/covor
8. Clichet reglare perie
9. Perie de înaltă performanță pentru parchet/covor
10. Clemă reglare tub telescopic
11. Tub telescopic
12. Comandă vacuum
13. Mâner
14. Perie dură de pardoseală

2.2 Date tehnice

Tensiune de alimentare :

220-240 V~, 50/60 Hz

Putere :800 W

Lungimea cablului :7 m

Drepturile tehnice și de modificare a design-ului sunt rezervate.

Valorile care sunt declarate pe etichetele aplicate pe aparatul dumneavoastră sau alte documente imprimate furnizate cu acesta reprezintă valorile care au fost obținute în laborator conform standardelor corespunzătoare. Aceste valori pot varia în funcție de utilizarea produsului și condițiile ambientale.

3 Utilizare

3.1 Destinația de utilizare

Produsul este destinat pentru uzul casnic și nu este adecvat pentru uz industrial.

3.2 Atașarea/detașarea furtunului

1. Pentru atașarea furtunului (5) apăsați racordul acestuia (4) în direcția săgeții până când este aliniat cu carcasa (veți auzi un clic).

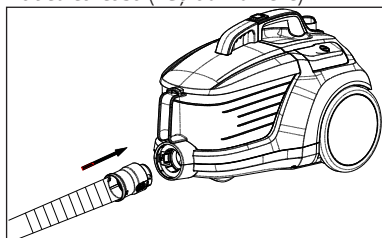

- Proeminențele de pe racord trebuie aliniate în mod corespunzător.
2. Pentru a scoate furtunul (5) apăsați pe butoanele de deblocare de pe laturile racordului furtunului (4) și trageți furtunul.

3.3 Atașarea/detașarea tubului telescopic

1. Atașați tubul telescopic (11) la mâner (13).

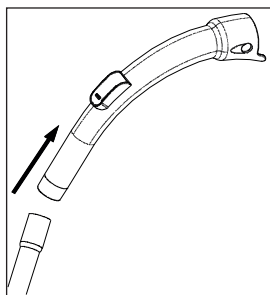

2. Pentru detașarea acestuia, trageți tubul telescopic (11) din mâner (13).

3. Apăsați clema de reglare a tubului telescopic (11) și trageți de tubul telescopic (10) pentru a regla lungimea.

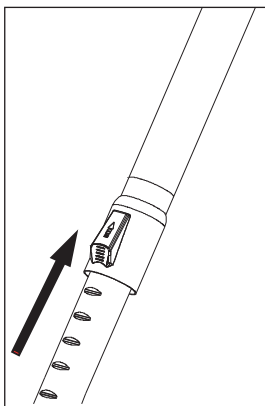

3.4 Atașarea/detașarea periei pentru parchet/cover

1. Atașați peria pentru parchet/cover (9) la tubul telescopic (11) în direcția săgeții.

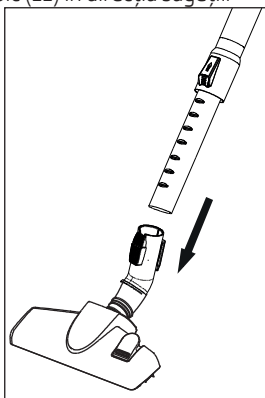

2. Puteți scoate tubul telescopic (11) din peria pentru parchet/cover (9) prin tragerea acestuia.

3.5 Reglarea periei pentru parchet/covor

Efectuați următoarele acțiuni asupra clichetului de reglare (10) de pe peria de parchet/covor.

- Aspirare pe o suprafață tare și parchet: extindeți peria înainte de aspirare.

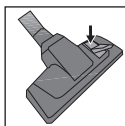

- Aspirare pe covoare și preșuri: retrageți peria înainte de aspirare.

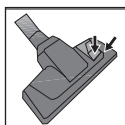

3.6 Operarea

1. După desfășurarea cablului de alimentare localizat în partea posterioară a produsului, conectați produsul.



AVERTISMENT: Nu mai trageți cablul aparatului atunci când ajunge la semnalul galben localizat pe acesta. După semnul galben vine semnul roșu. Nu trageți mai mult după ce ați ajuns la semnul roșu.

2. Apăsăți butonul pornit/oprit (1) pentru a porni aparatul.

3.7 Reglarea puterii de aspirare

Puteți regla puterea de aspirare a aparatului prin rotirea butonului de putere localizat pe corpul produsului în sensul acelor de ceasornic, conform tipului de suprafață ce urmează a fi curățată. Pentru scăderea puterii de aspirare rotiți butonul în sensul invers acelor de ceasornic.

3.8 Accesorii

Accesoriu de aspirare pentru mobila tapițată

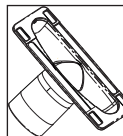

Potrivită pentru curățarea pardoselilor, treptelor scărilor, interiorul mașiniilor, canapelelor, fotoliilor etc

Peria pentru praf

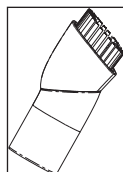

Potrivită pentru curățarea perdelor, și obiectelor sensibile și fragile.

Accesoriu pentru spații înguste

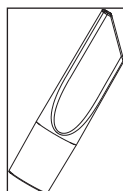

Potrivit pentru curățarea suprafețelor care sunt dificil de curățat, cum ar fi zonele sub canapele și mobilă.



AVERTISMENT: Nu efectuați curățarea prin utilizarea componentei finale (13) a mânerului.

3.9 Perie dură de pardoseală

Peria dură de pardoseală (14) a fost concepută să fie folosită pe suprafețe dure precum gresie, ceramică, parchet, podea de lemn, etc.

Previne potențialele zgârieturi din timpul curățării podelelor dure datorită perilor moi special concepuți.

3.10 Avertismente cu privire la eticheta de energie

Acesta este un aspirator de uz general. Pentru a atinge cea mai înaltă eficiență energetică și cea mai bună clasă de performanțe de curățare specificate în curățarea covoarelor și parchetului, utilizați peria de înaltă performanță pentru parchet/covor (9). Valorile specificate privind eticheta de energie au fost determinate conform unor metode de măsurare predeterminate (conform EN60312-1).

3.11 Oprirea aspiratorului și caracteristica de parcare

1. Opriți produsul utilizând butonul pornit/oprit (1) și scoateți-l din priză.
2. Introduceți mânerul periei de parchet/carpetă în fanta de poziționare localizată în partea posterioară a produsului.

4 Curățarea și îngrijirea

Înainte de curățare, opriți produsul și scoateți din priză.



AVERTISMENT: Nu utilizați niciodată benzină, solvent, agenți de curățare abrazivi, obiecte metalice sau perii aspre pentru curățarea produsului.

4.1 Curățarea containerului de praf

1. Apăsăți pe butonul de eliberare a recipientului de praf (6) pentru a scoate recipientul de praf (2) și scoateți-l în direcția specificată de către săgeată prin prinderea mânerului de transport (10).

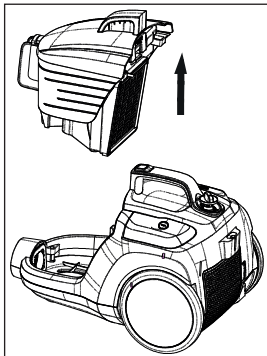

2. Deschideți recipientul de praf (2) și goliți-l.
3. După ce l-ați golit de praf, închideți capacul recipientului (2); se va auzi un clic.
4. Introduceți recipientul de praf (2) la locul său ținându-l de mâner.

4.2 Curățarea filtrelor



AVERTISMENT: Nu utilizați produse ce produc aer cald cum ar fi uscătorul de păr sau radiatorul pentru uscarea filtrelor.



AVERTISMENT: Nu montați filtrele fără a le usca complet; în caz contrar mirosul de umezeală poate apărea în timpul utilizării, apa se poate scurge din partea posterioară a produsului sau filtrele se pot deteriora.



AVERTISMENT: Fixați filtrele la locurile lor după uscare.

4.2.1 Filtrul de protecție a motorului și filtrul HEPA

Aceste filtre sunt localizate sub compartimentul recipientului pentru praf.

1. Apăsăți pe butonul de eliberare a recipientului de praf (6) pentru a scoate recipientul de praf (2).
2. Scoateți filtrul HEPA și filtrul de protecție a motorului din spațele recipientului de praf.

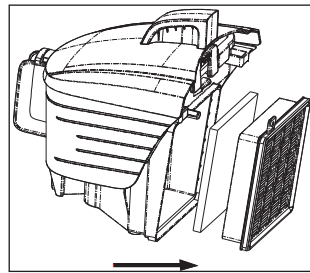

3. După ce ați spălat filtrul de protecție sub formă de burete sub jet de apă, stoarceți-l ușor și lăsați-l să se usuce (minimum 24 h).
4. Scuturați filtrul HEPA de la admisie pentru a elimina praful de pe acesta. Îl puteți apoi spăla menținându-l cu partea curată sub jet de apă rece.
5. Dacă spălați filtrul HEPA, uscați-l la temperatura camerei (timp de minimum 24 h). Nu îl folosiți fără a vă asigura că este complet uscat.

4 Curățarea și îngrijirea

4.2.2 Filtrul Hepa

Filtrul Hepa de refulare este amplasat în partea din spate a aspiratorului.

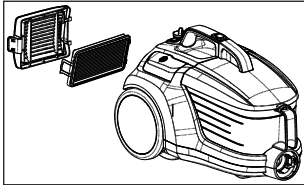

1. Scoateți filtrul HEPA prin apucarea acestuia de mâner.
2. Scuturați filtrul HEPA de refulare pentru a elimina praful de pe acesta. Îl puteți apoi spăla menținându-l cu partea curată sub jet de apă rece.
3. Dacă spălați filtrul HEPA, uscați-l la temperatura camerei (timp de minimum 24 h). Nu îl folosiți fără a vă asigura că este complet uscat.

4.3 Depozitarea

- Dacă intenționați să nu utilizați produsul pentru o perioadă lungă de timp, depozitați-l cu grijă.
- Scoateți produsul din priză.
- Păstrați produsul într-un loc inaccesibil copiilor.

4.4 Manevrarea și transportul

- În timpul manevrării și transportului, transportați produsul în ambalajul său original. Ambalajul produsului îl protejează împotriva deteriorării fizice.
- Nu plasați obiecte grele pe aparat sau pe ambalaj. Produsul poate fi deteriorat.
- Lovirea produsului îl poate face nefuncțional sau poate cauza deteriorarea iremediabilă.



CERTIFICAT DE GARANȚIE

Tensiune de alimentare/frecvență: 230V/50Hz

Importator: S.C. ARCTIC S.A., Găești, Dâmbovița, str. 13 Decembrie nr. 210, email: office@arctic.ro

TIP: **Aparat de aer condiționat**

Model / Serie:

VĂNZĂTOR

Nr. factură: Data:

Semnătura și
Ștampila

Vânzător (firma, localitatea):

CUMPĂRĂTOR

Nume Localitatea

Str. Nr. Bloc Sc. Et. Ap.

Județ Telefon E-mail

S-a efectuat proba de funcționare a aparatului, s-a prezentat modul de folosire, s-au predat instrucțiunile de utilizare și toate accesoriile. Am primit aparatul în perfectă stare de funcționare.

Semnătura

CERTIFICATUL DE GARANȚIE DEVINE VALID DACĂ ESTE SEMNAT ȘI STAMPILAT DE VĂNZĂTOR, ALTFEL APARATUL ÎȘI PIERDE GARANȚIA!

Stimați clienți,

La cumpărare vă recomandăm să solicitați efectuarea probei de funcționare și verificați existența instrucțiunilor de utilizare și a accesoriilor. Pentru a putea beneficia de toate avantajele produselor și serviciilor noastre vă rugăm:

- să citiți cu atenție și să respectați recomandările prezentate în "Instrucțiunile de utilizare".
 - să păstrați cu grijă acest certificat pentru a-l putea prezenta (împreună cu factura sau chitanța fiscală), personalului SERVICE ARCTIC, la orice sesizare efectuată în perioada de garanție.
- Vă mulțumim că ați optat pentru cumpărarea unui aparat Beko!

Durata medie de utilizare a produselor BEKO este de 10 ani!

Perioada de garanție legală de conformitate este de 2 ani de la intrarea produsului în posesia consumatorului.

Art. 22, alin. 3-6, din L449/2013, modificata de OG 9/2016:

- (3) Timpul de nefuncționare din cauza lipsei de conformitate apărute în cadrul termenului de garanție prelungeste termenul de garanție legală de conformitate și cel al garanției comerciale și curge, după caz, din momentul la care a fost adusă la cunoștință vânzătorului lipsa de conformitate a produsului sau din momentul prezentării produsului la vânzător/unitatea service până la aducerea produsului în stare de utilizare normală și, respectiv, al notificării în scris în vederea ridicării produsului sau predării efective a produsului către consumator.

- (4) Produsele de folosință îndelungată care înlocuiesc produsele defecte în cadrul termenului de garanție vor beneficia de un nou termen de garanție care curge de la data preschimbării produsului.

- (5) Produsele de folosință îndelungată defectate în termenul de garanție legală de conformitate, atunci când nu pot fi reparate sau când durata cumulată de nefuncționare din cauza deficiențelor apărute în termenul de garanție legală de conformitate depășește 10% din durata acestui termen, la cererea consumatorului, vor fi înlocuite de vânzător sau acesta va restitui consumatorului contravaloarea produsului respectiv.

- (6) Termenul de garanție curge de la data intrării bunului respectiv în posesia consumatorului, inclusiv pentru bunurile noi de folosință îndelungată, obținute prin tragere la sorți la tombole, câștigate la concursuri și similare sau acordate cu reducere de preț ori gratuit de către operatorii economici."

Garanția oferită de producător nu exclude garanția de viciu ascuns, conform OG21/1992 (R2) privind protecția consumatorului și codul civil.

Service-ul acestui produs este asigurat de S.C. ARCTIC S.A. cu sediul în Găești, Dâmbovița, str. 13 Decembrie nr. 210.

*9010 • www.arctic.ro • e-mail: **service@arctic.ro** • Program: Luni - Vineri 08:00 - 20:00; Sâmbătă 09:00 - 17:00

ATENȚIE! Cupoanele vor fi desprinse de reprezentantul SERVICE ARCTIC la efectuarea reparației în garanție.



UNITĂȚILE SERVICE ALE S.C. ARCTIC S.A. EXECUTĂ REPARAȚII ÎN TERMENUL DE GARANȚIE ȘI ÎN AFARA ACESTUIA

Nr. crt.	Data Reclamației	Data primirii în reparație	Reparat			Reparația curentă și/sau componenta înlocuită	Prelungirea termenului de garanție	Efectuarea verificării	
			Programat	Data ridicării aparatului	Cauza întârzierii			SERVICE	CLIENT

CONDIȚIILE GARANȚIEI LEGALE DE CONFORMITATE

1. Garanția se aplică numai dacă factura sau chitanța fiscală împreună cu acest certificat (cu talonul completat de către vânzător) sunt prezentate împreună cu aparatul reclamat. Pentru orice defecțiune aparută în perioada de garanție sau post-garanție, apălați la magazinul de unde a fost achiziționat produsul sau direct la Call Center Arctic. Termenul de garanție se prelungește cu timpul scurs de la data semnării defectului și până la data repunerii aparatului în stare de funcționare. Prelungirea termenului de garanție se va înscrice în certificatul de garanție de către unitatea SERVICE care a efectuat reparația.
2. Garanția acoperă reparația și/sau înlocuirea pieselor constatate ca defecate (necauzaute de consumator) de către tehnicienii Service Arctic.
3. Înainte de cumpărare solicitați efectuarea probei de funcționare și verificați existența tuturor accesoriilor și a instrucțiunilor de utilizare. Aparatul trebuie să funcționeze corespunzător și să nu prezinte defecțe vizibile ale pieselor și accesoriilor.
4. Termenul de realizare a operațiilor de reparație, înlocuire sau întretinere este de 15 zile calendaristice de la data la care cumpărătorul a sesizat defecțiunea la magazinul de unde a achiziționat produsul sau direct la Call Center Arctic.

Reclamațiile ulterioare cumpărării referitoare la:

- a) lămpile de iluminare sau semnalizare;
- b) accesoriile care nu au defecțe ascunse de material constatate de tehnicienii Service Arctic;
- c) piesele și accesoriile lipsă sau care prezintă lovituri, zgârieturi sau spărturi, se rezolvă numai contra cost.

APARATUL NU BENEFICIAZĂ DE GARANȚIE LEGALĂ DE CONFORMITATE ÎN URMĂTOARELE CAZURI:

1. Nu au fost respectate instrucțiunile de transport, manipulare, instalare, utilizare și întretinere prescise.
2. Subansamblurile și accesoriile casabile care se deteriorează în timpul transportului vor fi înlocuite de vânzător (în cazul în care asigură transportul).
3. Garanția nu se acordă subansamblurilor și accesoriilor casabile ale produselor, care suferă deteriorări din vina consumatorului.
4. Tensiunea de alimentare are valori care nu se încadrează în limitele prevăzute de standarde (SREN 50160).
5. Instalajul electric a utilizatorului prezintă improvizații sau necorespunzătorii.

C. ARCTIC S.A. este responsabilă, altele decât în cazul în care este responsabilă, pentru toate defectele constatate în termenul de garanție.

¡Lea este manual antes de utilizar el aparato!

Estimado cliente:

Gracias por elegir un aparato Beko. Esperamos que obtenga los mejores resultados de su aparato, ya que ha sido fabricado con gran calidad y con tecnología de última generación. Por esta razón, lea este manual del usuario y todos los demás documentos adjuntos antes de utilizar el aparato y guárdelo como referencia para futuras consultas. Si va a entregar este aparato a otra persona, proporciónese también el manual del usuario. Siga las instrucciones prestando especial atención a toda la información y advertencias incluidas en el manual del usuario.

Significado de los símbolos

Los siguientes símbolos se usan en las diversas secciones del presente manual:

	Información importante y consejos útiles sobre su uso.
--	--

	ATENCIÓN: Advertencias de situaciones peligrosas sobre la seguridad de las personas y la propiedad.
--	--

	Vidrio de protección contra descargas eléctricas.
--	---



Este producto se ha fabricado en plantas de fabricación modernas y que hacen uso de procesos respetuosos con el medio ambiente.



El producto no contiene PCB.

Fabricado en la República Popular de China

Esta sección contiene instrucciones de seguridad que ayudarán a la protección contra los riesgos de lesiones personales o daño a la propiedad.

El incumplimiento de estas instrucciones causará la pérdida de la garantía.

1.1 Seguridad general

- Este aparato cumple con las normas de seguridad internacionales.
- Este aparato puede ser utilizado por niños mayores de 8 años y por personas con capacidades físicas, sensoriales o mentales reducidas o con falta de experiencia y conocimientos, siempre que estén bajo supervisión o hayan recibido instrucciones pertinentes sobre el uso del aparato de manera segura y comprendan los peligros que conlleva. No deje que los niños jueguen con el aparato. La limpieza y mantenimiento del usuario no deben ser realizados por niños sin supervisión.
- Si está dañado el cable de alimentación o el mismo aparato, no lo utilice. Contacte con un servicio de atención al cliente autorizado.
- Su fuente de alimentación debe ser conforme a la información en la placa de datos del aparato.
- La fuente de alimentación en la que piensa utilizar el aparato debe protegerse con un fusible de 16 A como mínimo.
- No utilice este aparato con un cable alargador.
- Para evitar cualquier daño en el cable de corriente, evite que quede atrapado, doblado, o rozado con superficies con bordes cortantes.
- No toque el enchufe cuando el aparato está enchufado si sus manos están húmedas o mojadas.
- No tire del cable de alimentación cuando desenchufe el aparato.
- No aspire materiales inflamables y al aspirar cenizas de cigarro, asegúrese de que se haya enfriado.

- No aspire agua u otros líquidos.
- Proteja el aparato de la lluvia, la humedad y las fuentes de calor.
- No utilice nunca el aparato en lugares con materiales combustibles o inflamables, o cerca de ellos.
- Desenchufe el aparato antes de realizar tareas de limpieza y mantenimiento.
- No sumerja el aparato o el cable de alimentación en agua para su limpieza.
- Compruebe regularmente la manguera del aparato. No use el aparato si la manguera presenta daños y póngase en contacto con un servicio autorizado.
- No desmonte el aparato.
- Sólo use las piezas originales o las piezas recomendadas por el fabricante.
- No utilice el aparato sin filtros; de lo contrario, podría dañarlo.
- Al aspirar una escalera, el aparato debe estar colocado por debajo del usuario.
- Si guarda el material de embalaje, manténgalo fuera del alcance de los niños.

1.2 Conformidad con la Directiva RAEE y la eliminación de los desechos del producto



Este producto cumple con la Directiva RAEE de la UE (2012/19/UE). Este producto lleva un símbolo de clasificación para residuos de aparatos eléctricos y electrónicos (RAEE). En la fabricación de este producto se han empleado piezas y materiales de alta calidad, que pueden reutilizarse y reciclarse. Por lo tanto, no arroje este aparato a la basura junto con residuos domésticos normales al final de su vida útil. Llévelo a un punto de recogida para el reciclado de componentes eléctricos y electrónicos. Consulte a las autoridades locales para conocer estos puntos de recogida.

1.3 Conformidad con la Directiva RoHS

El producto que ha adquirido cumple con la directiva RoHS de la UE (2011/65/UE). No contiene materiales peligrosos ni prohibidos especificados en la Directiva.

1.4 Información de embalaje



El embalaje del producto está fabricado con materiales reciclables, de acuerdo con las normativas nacionales sobre medio ambiente. No se deshaga de los materiales de embalaje junto con los desechos domésticos o de otro tipo. Llévelos a los puntos de recogida de material de embalaje designados por las autoridades locales.

2 Su aspirador

2.1 Información general

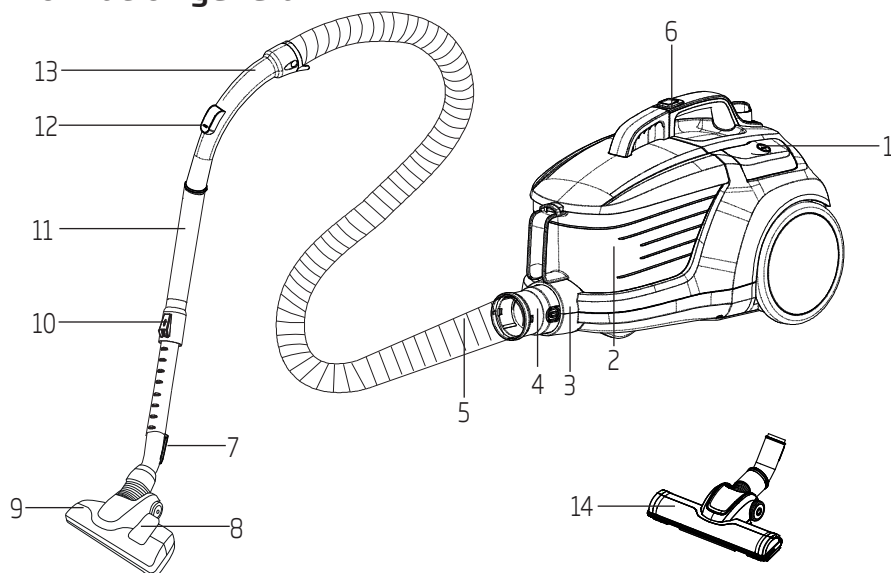

1. Botón de Encendido/Apagado
2. Contenedor de polvo
3. Boquilla de aspiración
4. Tapa de la manguera
5. Manguera
6. Botón de retirada del contenedor de polvo
7. Gancho de cepillo de parquet/moqueta
8. Cierre de ajuste del cepillo
9. Cepillo de parquet/moqueta de alto rendimiento
10. Cierre de ajuste de tubo telescópico
11. Tubo telescópico
12. Control de aspiración
13. Asa
14. Cepillo para suelos duros

2.2 Datos técnicos

Tensión de alimentación : 220-240 V~,
50/60 Hz

Potencia : 800 W

Longitud del cable : 7 m

Queda reservado el derecho a modificaciones técnicas y de diseño.

Los valores declarados en las etiquetas adosadas al aparato u otros documentos impresos suministrados junto con él representan los valores obtenidos en los laboratorios de acuerdo con los estándares pertinentes. Estos valores pueden variar según el uso que se haga del aparato y de las condiciones ambientales.

3.1 Uso previsto

El aparato ha sido diseñado para su uso doméstico, y no es apto para el uso industrial.

3.2 Acoplamiento/retirada de la manguera

1. Para acoplar la manguera (5), empuje la tapa de la manguera (4) en la dirección de la flecha hasta que quede alineada con el alojamiento (oírás un clic).

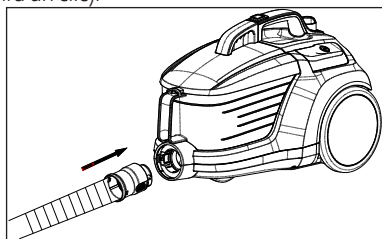

- Los salientes de la tapa de la manguera deben estar correctamente alineados.
2. Para retirar la manguera (5), pulse los botones de desbloqueo del lateral de la tapa de la manguera (4) y tire de la manguera.

3.3 Acoplamiento/retirada del tubo telescópico

1. Coloque el tubo telescópico (11) en el asa (13).

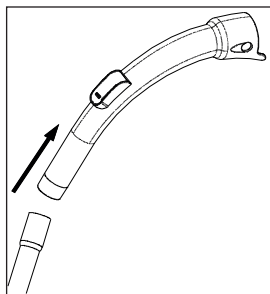

2. Tire del asa (11) del tubo telescópico (13) para retirarlo.

3. Puede estirar o acortar el tubo telescópico (11) deslizando el cierre de ajuste del tubo telescópico (10) hacia adelante y hacia atrás.

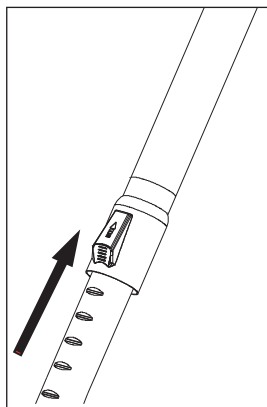

3.4 Acoplamiento/retirada del cepillo de parquet/moqueta

1. Coloque el tubo telescópico (11) en el cepillo de parquet/moqueta (9) en la dirección de la flecha.

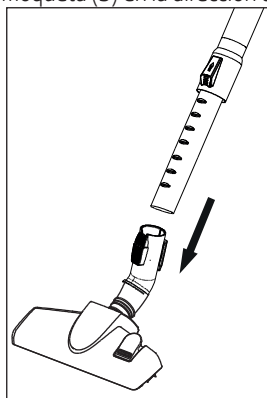

2. Puede extraer el tubo telescópico (11) del cepillo de parquet/moqueta (9) tirando de él.

3.5 Ajuste del cepillo de parquet/moqueta

Lleve a cabo las siguientes acciones sobre el cierre de ajuste (10) ubicado en el cepillo de parquet/moqueta (9);

- Para aspirar suelo o parquet, extienda el cepillo antes del aspirado.

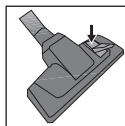

- Para aspirar moquetas y alfombras, repliegue el cepillo antes del aspirado.

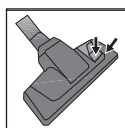

3.6 Funcionamiento

1. Tire del cable de corriente ubicado en la parte posterior del aparato y enchúfelo.



ADVERTENCIA: Deje de tirar del cable del aparato cuando llegue a la marca amarilla ubicada en él. Detrás de la marca amarilla aparece la marca roja. Deje de tirar al alcanzar la marca roja.

2. Pulse el botón de encendido/apagado (1) para encender su aparato.

3.7 Ajuste de la potencia de aspiración

Puede incrementar la potencia de succión girando hacia la derecha el botón de ajuste de la potencia de succión ubicado en el cuerpo del aparato, en función del tipo de superficie que desee limpiar. Para reducir la potencia de succión, gire el botón de ajuste de la potencia de succión hacia la izquierda.

3.8 Accesorios

Herramienta de tapicerías

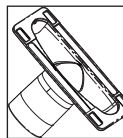

Adecuada para la limpieza de suelos, escalones, interiores de coches, sofás, sillones, etc.

Cepillo de polvo

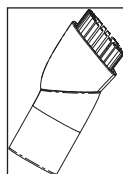

Adecuado para limpiar cortinas y objetos delicados y frágiles.

Herramienta para hendiduras

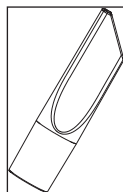

Adecuada para limpiar superficies de difícil acceso tales como las zonas debajo de sofás y muebles.



ADVERTENCIA: No realice la limpieza con el extremo (13) del asa.

3.9 Cepillo para suelos duros

El cepillo para suelos duros (14) se ha desarrollado para su uso en suelos duros de baldosas, cerámica, parquet, madera, etc.

Sus cerdas suaves especiales están diseñadas para no dejar arañazos en los suelos.

3.10 Las advertencias con respecto a la etiqueta energética

Este es un aspirador de propósito general. Con el fin de alcanzar la clase de eficiencia energética más alta y proporcionar el rendimiento especificado para la limpieza de moquetas y parqué, use el cepillo para parqué/moqueta de alto rendimiento (9). Los valores especificados en la etiqueta energética se determinaron de acuerdo con los métodos de medición predefinidos (según la norma EN60312-1).

3.11 Apagado y almacenamiento del aspirador

1. Apague el aparato pulsando el interruptor de encendido/apagado (1) y desenchúfelo.
2. Inserte el gancho de aparcamiento (7) del cepillo parqué/alfombra en la ranura de almacenamiento ubicada en la parte trasera del aparato.

4 Limpieza y cuidados

Apague y desenchufe el aparato antes de limpiarlo.



ADVERTENCIA: Jamás utilice gasolina, disolventes, limpiadores abrasivos, objetos metálicos o cepillos duros para limpiar el aparato.

4.1 Vaciado del contenedor de polvo

1. Presione el botón de retirada del contenedor de polvo (6) para retirar el contenedor de polvo (2) y saque el contenedor en la dirección de la flecha sujetándolo por el asa de transporte.

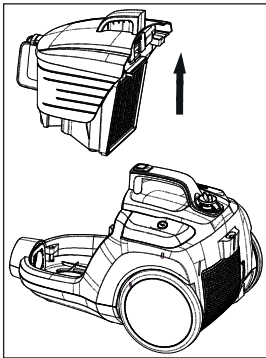

2. Abra la tapa del contenedor de polvo (2) y vacíelo.
3. Una vez vaciado el polvo, cierre la tapa del contenedor de polvo (2); escuchará un clic.
4. Inserte el contenedor de polvo (2) en su sitio sujetándolo por el asa.

4.2 Limpieza de los filtros



ADVERTENCIA: No seque los filtros con aparatos que produzcan aire caliente tales como calefactores o secadores.



ADVERTENCIA: No instale los filtros sin antes secarlos del todo; de lo contrario, puede notarse olor a humedad durante el uso, podría gotear agua por detrás del aparato o los filtros podrían resultar dañados.



ADVERTENCIA: Coloque en su sitio los filtros una vez estén secos.

4.2.1 Filtro de protección del motor y filtro HEPA

Estos filtros se encuentran debajo del compartimento del contenedor de polvo (2).

1. Pulse el botón de liberación del contenedor de polvo (6) y retire el contenedor de polvo (2).
2. Extraiga el filtro HEPA y el filtro de protección del motor ubicado en la parte posterior del contenedor de polvo (2).

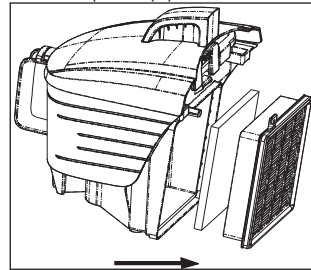

3. Tras lavar bajo el grifo el filtro de protección de la esponja, escúrralo con cuidado y espere a que se seque al menos 24 horas.
4. Sacuda el filtro HEPA de la entrada para eliminar el polvo. A continuación, lávelo bajo el grifo sujetándolo por su lado limpio.
5. Si lava el filtro HEPA, espere a que se seque a temperatura ambiente al menos 24 horas. No lo use sin antes asegurarse de que esté completamente seco.

4 Limpieza y cuidados

4.2.2 Filtro HEPA

El filtro HEPA de la salida se encuentra en la parte trasera del aparato.

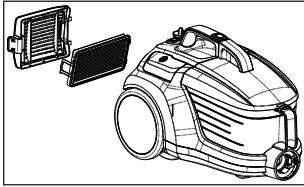

1. Retire el filtro HEPA tirando de su asa.
2. Sacuda el filtro HEPA de la salida para eliminar el polvo. A continuación, lávelo bajo el grifo sujetándolo por su lado limpio.
3. Si lava el filtro HEPA, espere a que se seque a temperatura ambiente al menos 24 horas. No lo use sin antes asegurarse de que esté completamente seco.

4.3 Almacenamiento

- Si no va a utilizar el aparato durante un periodo prolongado de tiempo, guárdelo cuidadosamente.
- Desenchufe el aparato.
- Mantenga el aparato fuera del alcance de los niños.

4.4 Manejo y transporte

- Durante el manejo y el transporte, lleve el aparato en su embalaje original. El embalaje del aparato lo protege de daños físicos.
- No coloque cargas pesadas en el aparato o en el embalaje. El aparato podría dañarse.
- Dejar caer el aparato podría causar que dejara de funcionar o dañarlo de forma permanente.



**Contacto para asistencia técnica:
902 877 665/ 932 992 581**

CONDICIONES DE GARANTIA - ESPAÑA

El presente certificado cubre la garantía de reparación de su electrodoméstico durante dos años, a partir de la fecha de venta, contra todo defecto de funcionamiento proveniente de fabricación o materiales; o de sustitución del aparato, salvo que una de estas opciones resulte imposible o desproporcionada respecto de la otra. Cuando usted detecte un defecto o anomalía en el aparato contacte de forma inmediata con nosotros, un plazo de dos meses es el límite para informarnos de la falta de conformidad. El cargo de desplazamiento está incluido en la reparación, excepto para pequeños electrodomésticos que pueden ser transportados al taller del servicio oficial de la marca. En caso de sustitución, el plazo de garantía se suspende y el nuevo aparato mantendrá el periodo de vigencia del aparato sustituido, y como mínimo 6 meses de garantía.

La presente garantía sólo será válida si se presenta factura, ticket de compra o el albarán de entrega del producto correspondiente si éste fuera posterior a la fecha de factura. La presente garantía es válida en el territorio español y portugués para los aparatos distribuidos por Beko Electronics España S.L.. La garantía sólo tendrá validez sobre el primer comprador o adquirente del producto. La garantía será válida para aparatos adecuados a las condiciones climáticas y medioambientales en que estén ubicados.

EXCLUSIONES DE LA GARANTIA

El coste de la reparación será a cargo del usuario en los siguientes casos:

- Los aparatos utilizados para uso profesional o no exclusivamente doméstico, en establecimientos públicos, industriales o comerciales.
- Los aparatos desmontados o manipulados por personas ajenas a los servicios técnicos expresamente autorizados.
- Las instalaciones, transporte, sustitución de aparatos, puestas en marcha, cambio de sentido de puertas.
- Intervenciones de mantenimiento o de información sobre el uso de los aparatos.
- Cambio de inyectores en aparatos de gas.
- Las averías provocadas por falta de mantenimiento o limpieza o aquellas provocadas por un uso indebido, sobrecarga, abandono o de manera no conforme a las instrucciones de uso o de instalación de los aparatos.
- Las averías producidas por causas fortuitas, siniestros de fuerza mayor o derivados de instalación incorrecta y en general, averías por causas ajenas al propio aparato.
- Las averías provocadas por conexiones que puedan presentar fluctuaciones, irregularidades o falta de uniformidad en el suministro, por ejemplo: suministro de agua impulsado por grupos de presión, energía solar, energía eólica, generadores eléctricos, u otro tipo de suministro no normalizado.
- La sustitución de materiales rotos o deteriorados por desgaste o uso normal del aparato tales como juntas, plásticos, gomas, correas, cristales, escobillas, bombillas, asas, tiradores, tapas de quemadores, filtros, rejillas, ánodos de sacrificio (magnesio o similares) de calentadores o calderas, etc.
- Los aparatos que presenten oxidación, o daños por corrosión en esmaltes o pinturas, que puedan ser provocados por efectos químicos o electroquímicos del agua o cualquier otra sustancia, o aceleradas por circunstancias ambientales o climáticas no propicias.
- Defectos estéticos en serigrafía o pintura.
- Los daños de transporte o manipulación, golpes, etc.
- Los aparatos deben instalarse de forma accesible para su reparación, debiendo asumir el usuario los costes necesarios para el acceso al aparato para su reparación y sustitución.

La presente garantía no afecta a los derechos de que dispone el consumidor conforme a lo previsto en el Real Decreto 1/2007, de 16 de noviembre, por el que se aprueba el texto refundido de la Ley General para la Defensa de los Consumidores y Usuarios y otras leyes complementarias, y la Ley 3/2014 que la modifica.

El Servicio Oficial de Asistencia Técnica resolverá cualquier incidencia que pudiera precisar su electrodoméstico siempre que el aparato esté instalado de forma accesible.

Para asegurarse que su electrodoméstico va a ser intervenido por un técnico oficial autorizado, rogamos solicite el carnet avalado por ANFEL (Asociación Nacional de Fabricantes de Electrodomésticos) a nuestros técnicos.

Las marcas BEKO, ALTUS, ARDEM, BLOMBERG, NORTLINE y GRUNDIG se distribuyen por Beko Electronics España S.L.

DATOS APARATO (a rellenar por el Distribuidor):

Titular:		Sello Establecimiento:
Modelo:	Núm. serie:	
Establecimiento:	Fecha de compra:	

El garante e importador de su electrodoméstico es: BEKO ELECTRONICS ESPAÑA S.L. Calle Provenza nº 388 3º Barcelona 08025, España. El producto ha sido fabricado por ARÇELIK A.S (Arçelik A.S.Sütluce Karaağaç Cad. No:2-6 34445 Beyoğlu, Istanbul, Turkey).

Conózcanos mejor en nuestra página: www.beko.es. Conserve este documento, es importante para usted.

Najprej preberite priročnik za uporabo!

Spoštovana stranka,

Zahvaljujemo se vam, da ste se odločili za nakup izdelka Beko. Upamo, da bo izdelek, ki je bil izdelan z visokokakovostno in najnovejšo tehnologijo, upravičil vaše zaupanje. Zato pred uporabo naprave preberite celoten uporabniški priročnik in vso ostalo priloženo dokumentacijo ter jo shranite kot referenco za prihodnjo uporabo. Če napravo predate nekemu drugemu, zraven priložite še uporabniški priročnik. Upoštevajte navodila ter vse informacije in opozorila v uporabniškem priročniku.

Upabniški priročnik se nanaša tudi na druge modele. Razlike med posameznimi modeli so natančno navedene v priročniku.

Pomen simbolov

Naslednji simboli so uporabljeni v različnih razdelkih tega priročnika:

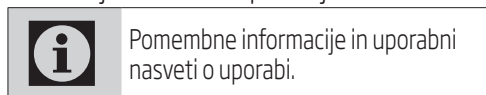

Ta izdelek je bil izdelan v okolju prijaznih in sodobnih proizvodnih obratih, brez kakršne koli škode za naravo.



Ne vsebuje PCB.
vložen v p.r.c.

1 Pomembna navodila za varnost in okolje

V tem poglavju so varnostna navodila za zaščito pred telesnimi poškodbami in stvarno škodo.

Neupoštevanje teh navodil izniči vsako garancijo.

1.1 Splošna varnost

- Ta naprava je v skladu z mednarodnimi varnostnimi standardi.
- Otroci od 8. leta starosti ter osebe z zmanjšanimi fizičnimi, senzornimi ali psihičnimi sposobnostmi ali s pomanjkanjem izkušenj in znanja lahko napravo uporabljajo le, če so pod nadzorom ali pa so prejeli ustrezna navodila glede varne uporabe naprave in razumejo nevarnosti, ki so povezane z uporabo le-te. Otroci se ne smejo igrati z napravo. Otroci ne smejo izvajati čiščenja in vzdrževanja, razen če so pod nadzorom odraslih.
- Ne uporabljajte naprave, če sta napajalni kabel ali naprava sama poškodovana. Obrnite na pooblaščen servis.
- Omrežje napajanja mora biti v skladu s podatki, ki so na voljo na ploščici s tehničnimi navedbami na napravi.
- Omrežna napetost naprave mora biti zavarovana vsaj s 16-ampersko varovalko.
- Ne uporabljajte naprave s podaljševalnim kablom.
- Da električnega kabla ne bi poškodovali, ga ne stiskajte, upogibajte ter preprečite, da bi se drgnil ob ostre robove.
- Naprave se nikoli ne dotikajte z vlažnimi ali mokrimi rokami.
- Med odklapanjem naprave nikoli ne vlecite za napajalni kabel.
- Ne sesajte vnetljivih materialov in ko sesate cigaretni pepel, se prepričajte, da je ohlajen.
- Ne sesajte vode ali drugih tekočin.
- Napravo zaščitite pred dežjem, vlago in viri toplote.
- Naprave nikoli ne uporabljajte v ali v bližini mest, kjer se nahajajo gorljivi ali vnetljivi materiali.

1 Pomembna navodila za varnost in okolje

- Pred začetkom čiščenja ali vzdrževanja izklopite napravo iz omrežja.
- Naprave ali njenega napajalnega kabla nikoli ne čistite tako, da ju potopite v vodo.
- Redno pregledujte cev naprave. Če je poškodovana, naprave ne uporabljajte in se obrnite na pooblaščen servis.
- Naprave ne razstavljajte.
- Uporabljajte samo originalne dele ali dele, ki jih priporoča proizvajalec.
- Naprave ne uporabljajte brez filtrov; v nasprotnem primeru se lahko poškoduje.
- Med sesanjem stopnic mora biti naprava pod uporabnikom.
- Embalažni material shranjujte izven dosega otrok.

1.2 Skladnost z direktivo OEE0 in odstranjevanjem odpadnih izdelkov

Izdelek je v skladu z direktivo EU OEE0 (2012/19/EU). Izdelek vsebuje simbol za razvrstitev odpadne električne in elektronske opreme (OEE0).



Izdelek je bil izdelan z visokokakovostnimi sestavnimi deli in materiali, ki jih je mogoče ponovno uporabiti in so primerni za recikliranje. Odsluženega odpadnega izdelka ne odlagajte z običajnimi gospodinjstvi in drugimi odpadki. Odnosite ga na center za zbiranje in recikliranje električne in elektronske opreme. Za informacije o teh centrih za zbiranje se obrnite na lokalne oblasti.

1.3 Skladnost z direktivo RoHS

Izdelek, ki ste ga kupili, je v skladu z direktivo EU RoHS (2011/65/EU). Ne vsebuje škodljivih in prepovedanih materialov, ki so navedeni v direktivi.

1.4 Podatki o embalaži



Embalaža izdelka je izdelan iz materiala, ki ga je mogoče reciklirati, v skladu z našimi nacionalnimi okoljskimi predpisi. Embalažnega materiala ne odlagajte skupaj z gospodinjstvi ali drugimi odpadki. Odnosite ga na zbirna mesta za embalažni material, ki so jih določile lokalne oblasti.

2 Sesalnik

2.1 Pregled

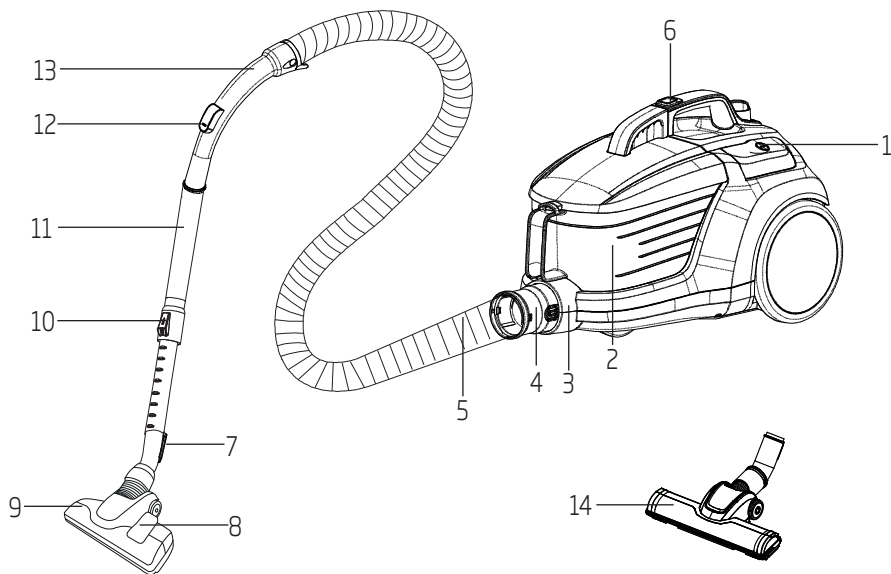

1. Gumb za vklop/izklop
2. Posoda za prah
3. Sesalna šoba
4. Pokrovček cevi
5. Cev
6. Gumb za sprostitvev posode za prah
7. Kavelj krtače za parket/preprogo za parkiranje
8. Zapah za nastavitev krtače
9. Visoko zmogljiva krtača za parket/preprogo
10. Zapah za nastavitev teleskopske cevi
11. Teleskopska cev
12. Nadzor moči sesanja
13. Ročaj
14. Krtača za trda tla

2.2 Tehnični podatki

Napajalna napetost

: 220-240 V~, 50/60 Hz

Moč

: 800 W

Dolžina kabla

: 7 m

Pridržujemo si pravico do tehničnih in oblikovnih sprememb.

Vrednosti, ki so navedene na oznakah na izdelku ali drugih tiskanih dokumentih, ki so priloženi izdelku, predstavljajo vrednosti, ki so bile pridobljene v laboratorijih, ki so v skladu z veljavnimi standardi. Te vrednosti se lahko razlikujejo glede na uporabo naprave in pogoje v prostoru.

3 Uporaba

3.1 Namen uporabe

Ta naprava je oblikovana za uporabo v gospodinjstvu in ni primerna za industrijsko uporabo.

3.2 Pritrjevanje/ odstranjevanje cevi

1. Če želite pritrditi cev (5), povlecite pokrovček cevi (4) v smeri puščice, dokler ni poravnana z ohišjem (slišali boste klik).

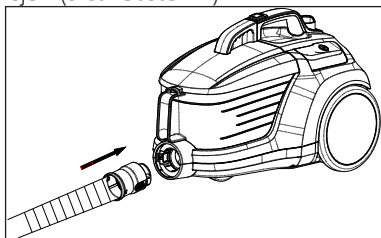

- Štrleči deli na pokrovčku cevi morajo biti ustrezno poravnani.
2. Če želite odstraniti cev (5), pritisnite gumbe za odklepanje na straneh pokrovčka cevi (4) in povlecite za cev.

3.3 Pritrjevanje/ odstranjevanje teleskopske cevi

1. Teleskopsko cev (11) pritrdite na ročaj (13).

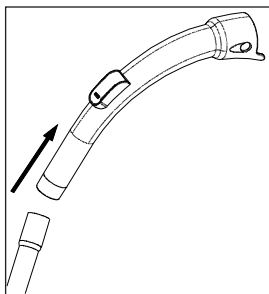

2. Teleskopsko cev (11) povlecite z ročaja (13) in jo odstranite.

3. Teleskopsko cev (11) lahko podaljšate ali skrajšate, tako da zdrsnete zapah za nastavitev teleskopske cevi (10) nazaj in naprej.

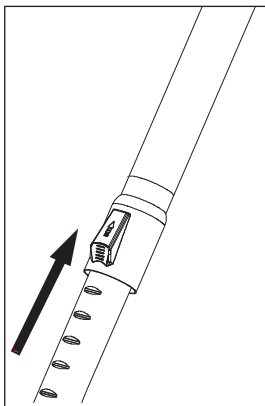

3.4 Pritrjevanje/ odstranjevanje krtače za parket/preprogo

1. Teleskopsko cev (11) pritrdite na krtačo za parket/preprogo (9) v smeri puščice.

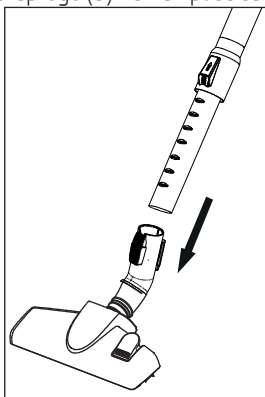

2. Teleskopsko cev (11) lahko odstranite s krtače za parket/preprogo (9), tako da jo povlečete.

3.5 Namestitev krtače za parket/preprogo

Pri zapahu za nastavitev (10), ki se nahaja na krtači za parket/preprogo (9), upoštevajte naslednje ukrepe:

- Sesanje na trdnih tleh in parketu; krtačo podaljšajte pred sesanjem.

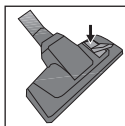

- Sesanje na preprogah; skrajšajte krtačo pred sesanjem.

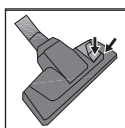

3.6 Delovanje

1. Povlecite napajalni kabel na hrbtni strani naprave in vključite napravo v napajanje.



OPOZORILO: Prenehajte vleči, ko zagledate rumeno oznako na kablu. Za rumeno oznako se prikaže rdeča oznaka. Ne vlecite več, ko pridete do rdeče oznake.

2. Za vklop naprave pritisnite gumb za vklop/izklop (1).

3.7 Nastavitev moči sesanja

Moč sesanja lahko povečate tako, da obrnete gumb za nastavitev moči sesanja, ki se nahaja na ohišju naprave, v smeri urinega kazalca, v skladu z vrsto površine, ki jo nameravate sesati. Če želite zmanjšati moč sesanja, obrnite gumb za nastavitev moči sesanja v nasprotni smeri urinega kazalca.

3.8 Nastavki

Nastavek za oblazinjeno pohištvo

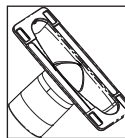

Primerno za čiščenje talnih oblog, stopnic, notranjosti avtomobilov, kavčev, foteljev itd.

Krtača za prah

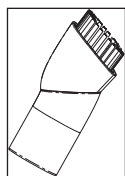

Primerna za čiščenje zaves in občutljivih predmetov.

Nastavek za špranje

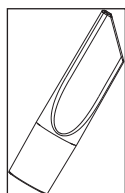

Primerna za čiščenje površin, ki jih je težje čistiti, kot površine pod kavči in pohištvom.



OPOZORILO: Naprave ne čistite z uporabo končnega dela ročaja (13).

3.9 Krtača za trda tla

Krtača za trda tla (14) je bila razvita za uporabo na trdih površinah, kot so ploščice, keramika, parket, lesena tla itd.

Zahvaljujoč posebej zasnovanim mehkim ščetinam preprečuje praskanje med čiščenjem trdih površin.

3.10 Opozorila v zvezi z energijsko oznako

To je sesalnik za splošno uporabo. Da bi dosegli najvišjo energetska učinkovitost in zmogljivostni razred čiščenja, ki sta določena za čiščenje preproge in parketa, uporabite visokozmogljivo krtačo za parket/preprogo (9). Navedene vrednosti glede energijske oznake so bile določene v skladu z vnaprej določenimi merilnimi metodami (v skladu z EN60312-1).

3.11 Izklop in pospravljanje sesalnika

1. Napravo izklopite s stikalom za vklop/izklop (1) in jo izključite iz napajanja.
2. Kavelj krtače za parket/preprogo (7) vstavite v kanal za parkiranje, ki se nahaja na zadnjem delu naprave.

4 Čiščenje in vzdrževanje

Pred začetkom čiščenja izključite in odklopite napravo iz napajanja.



OPOZORILO: Za čiščenje naprave ne uporabljajte bencina, topil ali abrazivnih čistil, kovinskih predmetov ali trdih krtač.

4.1 Praznjenje posode za prah

1. Pritisnite gumb za sprostitve posode za prah (6), da odstranite posodo za prah (2), in posodo za prah odstranite v smeri puščice, tako da držite za nosilni ročaj posode za prah.

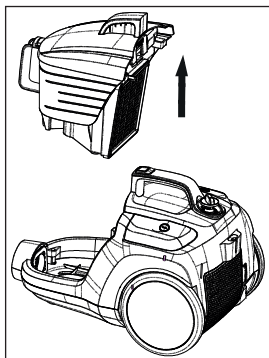

2. Odstranite pokrov posode za prah (2) in posodo izpraznite.
3. Ko izpraznite posodo za prah, zaprite pokrov posode za prah (2); slišali boste klik.
4. Posodo za prah (2) vstavite na njeno mesto, pri tem pa jo držite za ročaj.

4.2 Čiščenje filtrov



OPOZORILO: Za sušenje filtrov ne uporabljajte naprav, ki oddajajo vroč zrak, kot sta sušilnik las ali grelnik.



OPOZORILO: Filtrov ne nameščajte, če niso popolnoma suhi; v nasprotnem primeru se lahko med delovanjem pojavi vonj po vlagi, voda lahko odteka iz hrbtne strani naprave ali pa se poškodujejo filtri.



OPOZORILO: Ko se filtri posušijo, jih pritrdite na njihovo mesto.

4.2.1 Filter za zaščito motorja in filter HEPA

Filtri se nahajajo pod predelkom s posodo za prah (2).

1. Pritisnite gumb za sprostitve posode za prah (6) ter odstranite posodo (2).
2. Odstranite filter HEPA in filter za zaščito motorja na zadnji strani posode za prah (2).

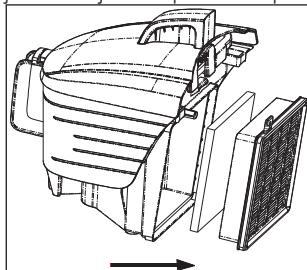

3. Gobasti zaščitni filter operite pod tekočo vodo, ga nežno ožemite in pustite, da se posuši (za najmanj 24 ur).
4. Stresite vhodni filter HEPA, da z njega odstranite prah. Nato ga lahko operete, tako da njegovo čisto stran držite pod mrzlo tekočo vodo.
5. Če filter HEPA operete, ga pustite, da se posuši na sobni temperaturi (za najmanj 24 ur). Počakajte, da se popolnoma posuši in ga šele nato ponovno uporabite.

4 Čiščenje in vzdrževanje

4.2.2 Filter HEPA

Izhodni filter HEPA se nahaja na zadnji strani naprave.

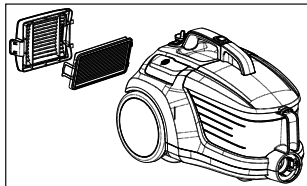

1. Filter HEPA odstranite tako, da ga povlečete iz ročaja.
2. Stresite izhodni filter HEPA, da z njega odstranite prah. Nato ga lahko operete, tako da njegovo čisto stran držite pod mrzlo tekočo vodo.
3. Če filter HEPA operete, ga pustite, da se posuši na sobni temperaturi (za najmanj 24 ur). Počakajte, da se popolnoma posuši in ga šele nato ponovno uporabite.

4.3 Shranjevanje

- Če naprave ne želite uporabljati dlje časa, jo skrbno shranite.
- Izključite napravo iz omrežja.
- Napravo shranjujte izven dosega otrok.

4.4 Premikanje in prevoz

- Med premikanjem in prevozom naprave jo nosite v originalni embalaži. Embalaža ščiti napravo pred fizičnimi poškodbami.
- Na napravo ali embalažo ne polagajte težkih bremen. Naprava se lahko poškoduje.
- Padec naprave lahko povzroči nedelovanje ali trajno okvaro.

Nejprve si tento návod přečtěte!

Vážený zákazníku,

Děkujeme, že jste si vybrali tento produkt značky Beko. Doufáme, že s tímto spotřebičem, který byl vyroben s využitím vysoce kvalitní a moderní technologie, dosáhnete těch nejlepších výsledků. Proto si před použitím produktu pečlivě přečtěte celý návod k použití a veškeré doplňující dokumenty, a uchovejte je pro budoucí použití. Pokud spotřebič předáte další osobě, rovněž jí předejte návod k použití. Dodržujte pokyny a věnujte pozornost všem informacím a varováním v návodu k použití.

Nezapomeňte, že tento návod se může vztahovat i k několika jiným modelům. Rozdíly mezi modely jsou v návodu výslovně popsány.

Význam symbolů

V různých částech tohoto návodu k použití jsou použity následující symboly:



Důležité informace a užitečné tipy k použití.



VAROVÁNÍ: Upozornění na nebezpečné situace týkající se ohrožení života a majetku.



Třída ochrany před zásahem elektrickým proudem.



Tento produkt byl vyroben v ekologicky šetrných a moderních zařízeních bez poškození životního prostředí.



Neobsahuje PCB.
podána v P.R.C.

Tento oddíl obsahuje bezpečnostní pokyny, které pomohou s ochranou před zraněním osob nebo poškozením majetku.

Nedodržení těchto pokynů zruší platnost záruky.

1.1 Obecné bezpečnostní pokyny

- Tento spotřebič splňuje požadavky mezinárodních bezpečnostních norem.
- Tento spotřebič mohou používat i děti ve věku nad 8 let a lidé s omezenými tělesnými, smyslovými nebo duševními schopnostmi nebo lidé, kteří trpí nedostatkem zkušeností a znalostí, pokud jsou však pod dohledem a získají pokyny ohledně bezpečného používání spotřebiče a možných rizik. Děti si nesmí se spotřebičem hrát. Čištění a údržba nesmí být prováděny dětmi, pokud na ně nedohlíží starší osoby.
- Nikdy nepoužívejte spotřebič, pokud je poškozen napájecí kabel nebo spotřebič. Obratě se na autorizovaný servis.
- Vaše napájení musí odpovídat informacím uvedeným na štítku spotřebiče.
- Zdroj napájení, přes který spotřebič použijete, musí být chráněn alespoň pojistkou o hodnotě 16 A.
- Pro práci se spotřebičem nepoužívejte prodlužovací kabel.
- Abyste zabránili poškození napájecího kabelu, zabraňte tomu, aby se zmáčknu, ohnul nebo dřel o ostré hrany.
- Nedotýkejte se spotřebiče nebo zástrčky, je-li zapojená a máte mokré ruce.
- Netahejte za napájecí kabel, když spotřebič odpojete od sítě.
- Nevysávejte hořlavé materiály, a když vysáváte cigaretový popel, zkontrolujte, zda již je vychladlý.
- Nevysávejte vodu ani jiné kapaliny.
- Chraňte spotřebič před deštěm, vlhkostí a zdroji tepla.

- Zařízení nikdy nepoužívejte na nebo v blízkosti hořlavých nebo vznětlivých materiálů.
- Před čištěním a provedením údržby zařízení odpojte.
- Spotřebič nebo jeho napájecí kabel při čištění nikdy neponořujte do vody.
- Pravidelně kontrolujte hadici spotřebiče. Spotřebič nepoužívejte, je-li poškozený, obraťte se na autorizovaný servis.
- Spotřebič nikdy nedemontujte.
- Používejte pouze originální části doporučené výrobcem.
- Spotřebič nepoužívejte bez filtrů; jinak hrozí jeho poškození.
- Při vysávání schodů by měl být spotřebič umístěn níže než uživatel.
- Pokud skladujete obalové materiály, skladujte je mimo dosah dětí.

1.2 Dodržování směrnice WEEE a o likvidaci odpadů

Tento produkt splňuje směrnici EU WEEE (2012/19/EU). Tento výrobek nese symbol pro třídění, platný pro elektrický a elektronický odpad (WEEE).



Tento produkt byl vyroben z vysoce kvalitních součástí a materiálů, které lze znovu použít a které jsou vhodné pro recyklaci. Produkt na konci životnosti nevyhazujte do běžného domácího odpadu. Odveďte ho do sběrného místa pro recyklaci elektrických a elektronických zařízení. Informace o těchto sběrných místech získáte na místních úřadech.

1.3 Dodržování směrnice RoHS

Produkt, který jste zakoupili splňuje směrnici EU RoHS (2011/65/EU). Neobsahuje žádné škodlivé ani zakázané materiály, které jsou směrnici zakázané.

1.4 Informace o balení



Balení produktu je vyrobeno z recyklovatelných materiálů, v souladu s naší národní legislativou. Obalové materiály nelikvidujte s domácím nebo jiným druhem odpadu. Odveďte je na sběrné místo balícího materiálu, které má pověření místních orgánů.

2 Váš vysavač

2.1 Přehled

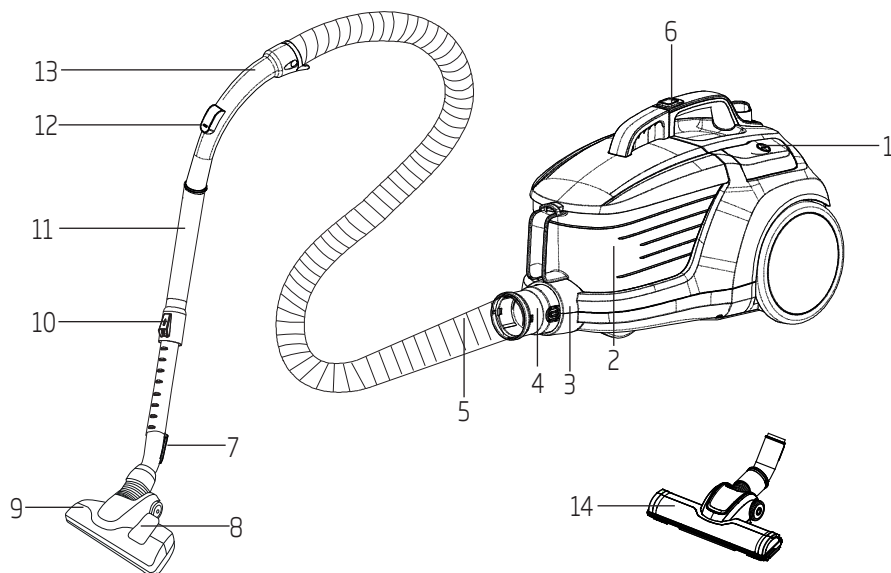

1. Tlačítko zapnutí/vypnutí
2. Nádobka na prach
3. Sací tryska
4. Víčko na hadici
5. Hadice
6. Tlačítko pro uvolnění nádoby na prach
7. Háček na kartáč pro vysávání parket/koberce
8. Zámek nastavení kartáče
9. Vysoce výkonný kartáč na parkety/koberce
10. Zámek nastavení teleskopické trubice
11. Teleskopická trubice
12. Kontrola sání
13. Rukojeť
14. Kartáč na tvrdou podlahu

2.2 Technické údaje

Napájecí napětí : 220-240 V~, 50/60 Hz

Výkon : 800 W

Délka kabelu : 7 m

Technické a vzhledové změny vyhrazeny.

Hodnoty, které jsou deklarované ve značení připojenému k Vašemu spotřebiči nebo v ostatních dodaných tištěných dokumentech představují hodnoty, které byly získány v laboratořích v souladu s příslušnými standardy. Tyto hodnoty se mohou lišit podle použití výrobku a podmínek používání.

3 Použití

3.1 Zamýšlené použití

Tento spotřebič byl navržen pro domácí použití a není vhodný pro průmyslové provozy.

3.2 Připevnění/uvolnění hadice

1. Hadici (5) upevníte tak, že zatlačíte krytku hadice (4) ve směru šipky, dokud není na úrovni krytu (uslyšíte zacvaknutí).

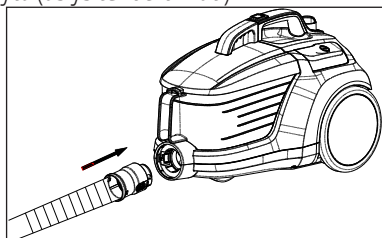

- Vyčnívající části na krytce hadice by měly být správně v rovině.
2. Hadici (5) odpojte tak, že stisknete tlačítko uvolnění po stranách krytky hadice (4) a hadici vytáhnete.

3.3 Připevnění/uvolnění teleskopické trubice

1. Teleskopickou trubicí (11) připojte k rukojeti (13).

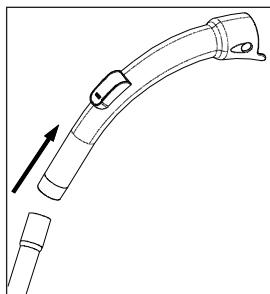

2. Vytažením teleskopickou trubicí (11) od rukojeti (13) uvolníte.

3. Teleskopickou trubicí (11) můžete prodloužit nebo zkrátit tak, že posunete zámek nastavení teleskopické trubice (10) dopředu a dozadu.

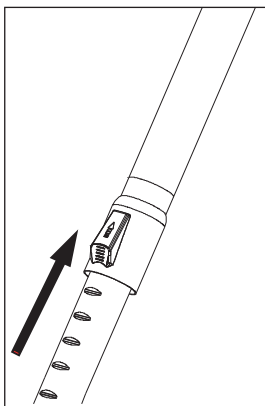

3.4 Připevnění/uvolnění kartáče na parkety/koberec

1. Teleskopickou trubicí (11) připojte ke kartáči na parkety/koberec (9) ve směru šipky.

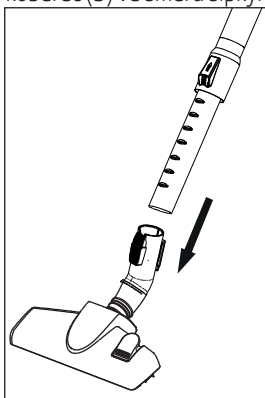

2. Teleskopickou trubicí (11) od kartáče na parkety (9) odpojte tak, že za něj zatáhnete.

3.5 nastavení kartáče na parkety/koberec

Proved'te následující činnosti na zámku nastavení (10) na kartáči na parkety/koberec (9);

- Vysávání na pevné zemi a parketách; roztáhněte kartáč, než začnete vysávat.

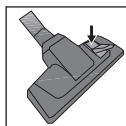

- Vysávání na koberci a běhounu; zasuňte kartáč, než začnete vysávat.

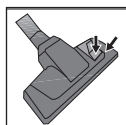

3.6 Provoz

1. Zapojte spotřebič, až vytáhnete zástrčku umístěnou v zadní části spotřebiče.



VAROVÁNÍ: Netahejte za kabel spotřebiče, jakmile se na něm objeví žlutá značka. Za žlutou značkou se objeví červená značka. Po červené značce už je zakázáno dále tahat.

2. Spotřebič zapnete stisknutím tlačítka Zap/Vyp (1).

3.7 Nastavení sacího výkonu

Sací výkon spotřebiče můžete zvýšit tím, že otočíte tlačítko pro nastavení sacího výkonu na trupu spotřebiče ve směru hodinových ručiček podle toho, jaký druh povrchu chcete čistit. Sací výkon snížíte tím, že tlačítko pro nastavení sacího výkonu otočíte proti směru hodinových ručiček.

3.8 Příslušenství

Nástroj na čalouněný nábytek

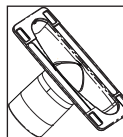

Vhodný pro čištění podlah, schodových stupňů, vnitřků vozidel, pohovek, křesel atd.

Kartáč na prach

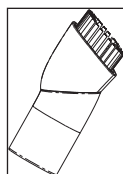

Vhodný pro čištění záclon a citlivých a křehkých předmětů.

Nástroj do úzkých štěrbin

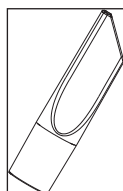

Vhodný pro čištění povrchů, které se nesnadno čistí, jako jsou plochy pod pohovkami a nábytkem.



VAROVÁNÍ: Nečistěte pomocí koncové části rukojeti (13).

3.9 Kartáč na tvrdou podlahu

Kartáč na tvrdou podlahu (14) byl vyvinut k použití na tvrdé podlahy, jako jsou dlažby, keramické, parketové nebo dřevěné podlahy atd.

Zabraňuje případnému poškrábání při čištění tvrdých podlah díky svým speciálně vyvinutým měkkým štětinám.

3.10 Varování ohledně energetického štítku

Tento vysavač je určen pro obecné použití. Abyste dosáhli nejvyšší účinnosti využívání energie dle třídy výkonu uvedené pro čištění koberců a parket, používejte vysokovýkonný kartáč na parkety/koberce (9). Stanovené hodnoty týkající se energetického štítku byly stanoveny podle předem definovaných postupů měření (v souladu s EN60312-1).

3.11 Vypínání vysavače a funkce parkování

1. Spotřebič vypněte spínačem Zap/Vyp (1) a odpojte jej od sítě.
2. Zasuňte háček (7) kartáče na parkety/koberce do drážky v zadní části spotřebiče.

4 Čištění a péče

Spotřebič před čištěním vypněte a odpojte ho ze sítě.



VAROVÁNÍ: K čištění spotřebiče nikdy nepoužívejte benzín, rozpouštědlo, abrazivní čisticí prostředky, kovové objekty ani tvrdé kartáče.

4.1 Vysypání nádoby na prach

1. Stiskněte tlačítko pro uvolnění nádoby na prach (6) a vyjměte nádobu na prach (2) a vyjměte nádobu na prach tak, že ji přidržíte za přenosné madlo nádoby na prach.

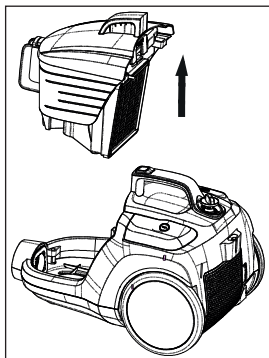

2. Odklopte víko nádoby na prach (2) a vysypte ji.
3. Po vysypání prachu zavřete víko nádoby na prach (2); ozve se zacvaknutí.
4. Zasuňte nádobu na prach (2) na místo, stále ji držte za rukojeť.

4.2 Čištění filtrů



VAROVÁNÍ: K sušení filtrů nepoužívejte elektrické spotřebiče, např. fén nebo topné těleso.



VAROVÁNÍ: Filtry neinstalujte, dokud je dokonale nevysušíte; jinak se během používání může objevit vlhký zápach, ze zadní části spotřebiče může vytékat voda nebo může dojít k poškození filtrů.



VAROVÁNÍ: Upevněte filtry na místo poté, co vyschnou.

4.2.1 Filtr na ochranu motoru a filtr HEPA

Tyto filtry se nacházejí pod prostorem nádoby na prach (2).

1. Stiskněte tlačítko uvolnění nádoby na prach (6) a nádobu na prach (2) vyjměte.
2. Vyjměte HEPA filtr a filtr na ochranu motoru ze zadní části nádoby na prach (2).

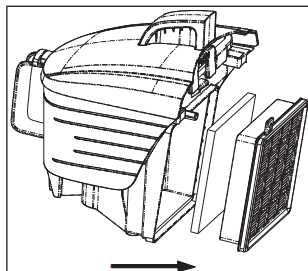

3. Až omyjete houbový ochranný filtr pod tekoucí vodou, mírně jej vyždímejte a nechte schnout (alespoň 24 hodin).
4. Vstupní HEPA filtr vytřeste, abyste z něj vysypali prach. Pak jej můžete umýt tak, že podržíte jeho čistou stranu pod tekoucí chladnou vodou.
5. Pokud HEPA filtr umyjete, vysušte jej při pokojové teplotě (alespoň 24 hodin). Nepoužívejte jej, dokud nebude dokonale suchý.

4 Čištění a péče

4.2.2 HEPA filtr

Výstupní HEPA filtr se nachází na zadní straně spotřebiče.

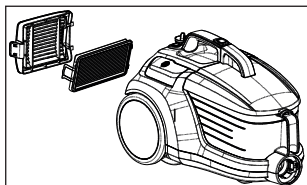

1. Vyměňte HEPA filtr tak, že jej zatáhnete za madlo.
2. Výstupní HEPA filtr vytřeste, abyste z něj vysypali prach. Pak jej můžete umýt tak, že podržíte jeho čistou stranu pod tekoucí chladnou vodou.
3. Pokud HEPA filtr umyjete, vysušte jej při pokojové teplotě (alespoň 24 hodin). Nepoužívejte jej, dokud nebude dokonale suchý.

4.3 Skladování

- Pokud nechcete spotřebič delší dobu používat, důkladně jej uskladněte.
- Odpojte spotřebič.
- Spotřebič skladujte mimo dosah dětí.

4.4 Manipulace a přeprava

- Během manipulace a přepravy přenášejte spotřebič v originálním obalu. Obal spotřebič chrání před fyzickým poškozením.
- Na spotřebič ani na obal nestavte žádné těžké předměty. Spotřebič by se mohl poškodit.
- Pokud spotřebič spadne, může přestat fungovat nebo se může vyskytnout trvalé poškození.

Proszę najpierw przeczytać tę instrukcję obsługi!

Drogi Kliencie,

Dziękujemy za wybranie urządzenia marki Beko. Mamy nadzieję, że urządzenie to, wyprodukowane przy użyciu najnowszych technologii wysokiej jakości, okaże się w najwyższym stopniu zadowolające. Z tego względu przed użyciem urządzenia należy uważnie przeczytać instrukcję obsługi oraz dołączone dokumenty i zachować ją do wglądu na przyszłość. Przekazując urządzenie innemu użytkownikowi, proszę oddać mu również niniejszą instrukcję. Należy przestrzegać wskazówek, zwracając uwagę na wszystkie informacje i ostrzeżenia w instrukcji obsługi.

Proszę pamiętać, że instrukcja ta może odnosić się także do innych modeli. Różnice pomiędzy nimi są wyraźnie opisane w tej instrukcji.

Znaczenie symboli

W niniejszej instrukcji stosuje się następujące symbole:



Ważne informacje i przydatne wskazówki dotyczące użytkowania.



OSTRZEŻENIE Ostrzeżenia dotyczące sytuacji zagrażających bezpieczeństwu, życiu i mieniu.



Klasa ochronności przeciwporażeniowej.



Urządzenie zostało wyprodukowane w nowoczesnych, bezpiecznych dla środowiska zakładach bez wpływu na przyrodę.



Nie zawiera bifenyli polichlorowanych (PCB).
Wyprodukowano w Chińskiej Republice Ludowej.

Rozdział ten zawiera instrukcje zachowania bezpieczeństwa, które ułatwią zabezpieczenie się przed obrażeniami ciała lub uszkodzeniem mienia.

Nieprzestrzeganie tych instrukcji powoduje unieważnienie udzielonej gwarancji.

1.1 Ogólne zasady zachowania bezpieczeństwa

- Urządzenie jest zgodne z międzynarodowymi normami bezpieczeństwa.
 - To urządzenie może być obsługiwane przez dzieci w wieku 8 lat i starsze, osoby z pewnym upośledzeniem fizycznym, sensorycznym lub umysłowym, a także osoby niemające odpowiedniego doświadczenia, jeśli udzielono im instrukcji w zakresie bezpiecznego używania urządzenia lub obsługa urządzenia odbywa się pod nadzorem oraz jeśli osoby te znają zagrożenia z nią związane.
- Dzieci nie mogą bawić się tym urządzeniem. Dzieci bez nadzoru nie mogą czyścić ani konserwować tego urządzenia.
- Nie należy używać urządzenia, jeśli uszkodzony jest jego przewód zasilający lub ono samo. Należy skontaktować się z autoryzowanym punktem serwisowym.
 - Zasilanie z domowej sieci elektrycznej powinno być zgodne z informacjami podanymi na tabliczce znamionowej urządzenia.
 - Sieć elektryczna, w której będzie używane urządzenie, musi być zabezpieczona bezpiecznikiem co najmniej 16 A.
 - Z urządzeniem nie należy używać przedłużaczy.
 - Aby zapobiec uszkodzeniu przewodu zasilającego, należy dbać, aby nie był ściśnięty, zagięty, ani nie ocierał się o ostre krawędzie.
 - Nie wolno dotykać urządzenia ani jego wtyczki, jeśli jest włączone do gniazdka, mokrymi ani wilgotnymi dłońmi.

- Nie należy wyjmować wtyczki z gniazdka, ciągnąc za przewód zasilający.
- Nie odkurzać materiałów palnych, a podczas odkurzania popiołu z papierosów upewnić się, że jest on zimny.
- Nie odkurzać wody ani innych cieczy.
- Chronić urządzenie przed deszczem, wilgocią i źródłami ciepła.
- Nigdy nie używać urządzenia w miejscach przechowywania materiałów wybuchowych lub łatwopalnych ani w ich pobliżu.
- Przed przystąpieniem do czyszczenia i konserwacji minibaru należy wyjąć jego wtyczkę z gniazdka.
- Nie wolno zanurzać urządzenia ani przewodu zasilającego w wodzie ani w żadnym płynie.
- Regularnie sprawdzać wąż urządzenia. W przypadku uszkodzenia nie wolno używać urządzenia i należy skontaktować się z autoryzowanym serwisem.
- Nie wolno demontować urządzenia.
- Należy stosować wyłącznie oryginalne lub zalecane przez producenta części zamienne.
- Nie używać urządzenia bez filtrów. Może to spowodować jego uszkodzenie.
- Podczas odkurzania schodów urządzenie powinno znajdować się niżej niż użytkownik.
- Opakowanie urządzenia należy przechowywać poza zasięgiem dzieci.

1.2 Zgodność z dyrektywą WEEE i usuwanie odpadów

Niniejszy wyrób jest zgodny z dyrektywą Parlamentu Europejskiego i Rady (2012/19/WE). Wyrób ten oznaczony jest symbolem klasyfikacji zużytych urządzeń elektrycznych i elektronicznych (WEEE).



PWyrób ten wykonano z części i materiałów wysokiej jakości, które mogą być odzyskane i użyte jako surowce wtórne. Po zakończeniu użytkowania nie należy pozbywać się go razem z innymi odpadkami domowymi. Należy przekazać go do punktu zbiórki urządzeń elektrycznych i elektronicznych na surowce wtórne. Aby dowiedzieć się, gdzie jest najbliższy taki punkt, prosimy skonsultować się z władzami lokalnymi.

1.3 Zgodność z dyrektywą RoHS

Niniejszy wyrób jest zgodny z dyrektywą Parlamentu Europejskiego i Rady RoHS (Ograniczenie użycia substancji niebezpiecznych) (2011/65/WE). Nie zawiera szkodliwych i zakazanych materiałów, podanych w tej dyrektywie.

1.4 Informacje o opakowaniu



Opakowanie tego wyrobu wykonano z materiałów nadających się do recyklingu, zgodnie z naszym ustawodawstwem krajowym. Nie wyrzucaj materiałów opakowaniowych do śmieci wraz z innymi odpadkami domowymi. Oddaj je w jednym z wyznaczonych przez władze lokalne punktów zbiórki materiałów opakowaniowych.

2 Oto Twój odkurzacz

2.1 Opis ogólny

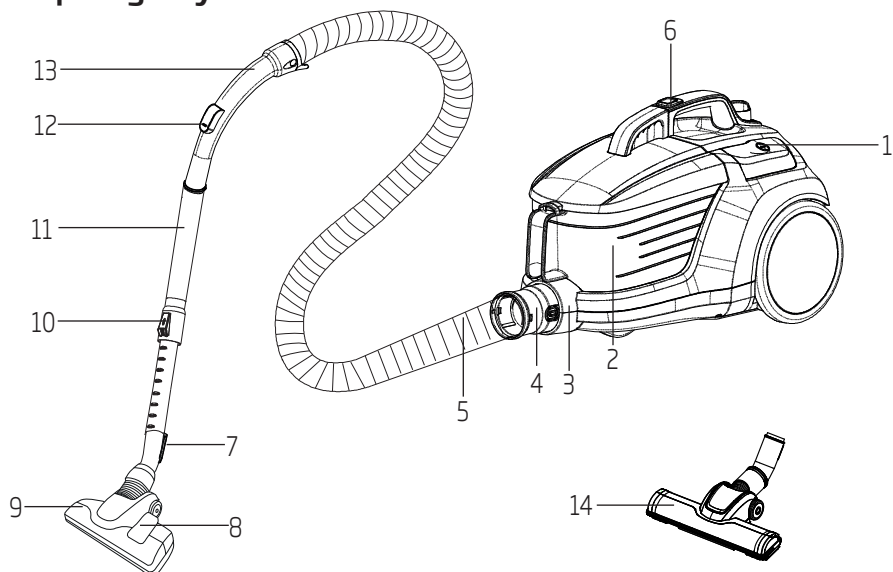

1. Przycisk Wł./Wył.
2. Pojemnik na kurz
3. Dysza ssąca
4. Pokrywka węża
5. Wąż
6. Przycisk usuwania pojemnika na kurz
7. Hak do parkowania szczotki do parkietów/ dywanów
8. Zatrzask regulacji szczotki
9. Wysokowydajna szczotka do parkietów/ dywanów
10. Zatrzask regulacji rury teleskopowej
11. Rura teleskopowa
12. Sterowanie odkurzaczem
13. Uchwyt
14. Szczotka do twardych podłóg

2.2 Dane techniczne

Napięcie zasilania	: 220-240 V~, 50/60 Hz
Moc	: 800 W
Długość przewodu	: 7 m

Zastrzega się prawo do modyfikacji konstrukcji i parametrów technicznych.

Wartości podane w oznaczeniach umieszczonych na tym urządzeniu lub w innych dostarczanych wraz z nim materiałach drukowanych uzyskano w warunkach laboratoryjnych zgodnie z obowiązującymi normami. Wartości te mogą się różnić w zależności od sposobu użytkowania urządzenia i warunków w jego otoczeniu.

3 Sposób użycia

3.1 Przeznaczenie

Urządzenie jest przeznaczone do użytku domowego i nie nadaje się do zastosowań przemysłowych.

3.2 Zakładanie i zdejmowanie węża

1. Aby założyć wąż (5), pociągnij pokrywkę węża (4) w kierunku wskazanym strzałką do momentu dopasowania go do obudowy (rozlegnie się dźwięk zatrzasku).

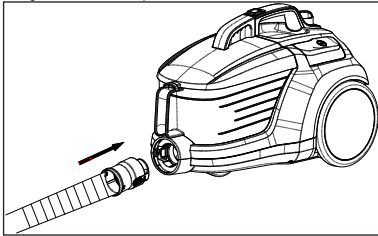

- Wystające części pokrywki węża należy odpowiednio wyrównać.
2. Aby zdjąć wąż (5), naciśnij przyciski odblokowywania z boku pokrywki węża (4) i pociągnij wąż.

3.3 Zakładanie i zdejmowanie rury teleskopowej

1. Zamocuj rurę teleskopową (11) do uchwytu (13).

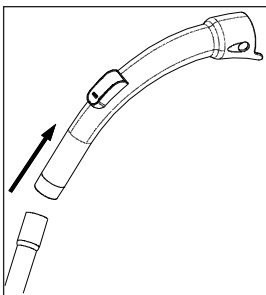

2. Aby wyjąć rurę teleskopową (11), wyciągnij ją z uchwytu (13).

3. Rurę teleskopową (11) można wydłużyć lub skrócić, przesuwając zapadkę regulacji rury teleskopowej (10) do przodu i do tyłu.

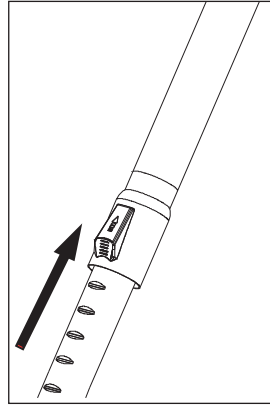

3.4 Zakładanie i zdejmowanie szczotki do parkietów/dywanów

1. Zamocuj rurę teleskopową (11) do szczotki do parkietów/dywanów (9) w kierunku wskazanym strzałką.

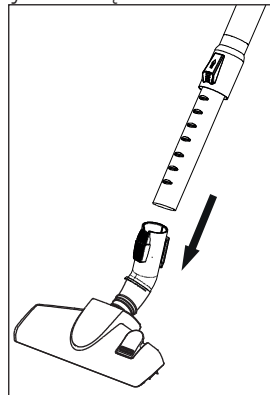

2. Rurę teleskopową (11) można odłączyć od szczotki do parkietów/dywanów (9), pociągając ją.

3 Sposób użycia

3.5 Regulowanie szczotki do parkietów/dywanów

Wykonaj następujące czynności przy użyciu zapadki regulacji (10) na szczotce do parkietów/dywanów (9):

- Odkurzacz stojący na stabilnym podłożu i parkiecie: rozłóż szczotkę przed odkurzaniem.

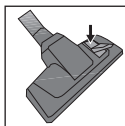

- Odkurzacz na dywanie lub wykładzinie: wsuń szczotkę przed odkurzaniem.

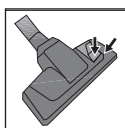

3.6 Obsługa

1. Po wyciągnięciu wtyczki z tyłu urządzenia podłącz je do zasilania.

	OSTRZEŻENIE: Należy zaprzestać ciągnięcia kabla urządzenia, gdy pojawi się na nim żółte oznaczenie. Po żółtym oznaczeniu widoczne jest oznaczenie czerwone. Nie wolno ciągnąć kabla po pojawieniu się czerwonego oznaczenia..

2. Naciśnij przycisk Wł./Wył. (1), aby włączyć urządzenie.

3.7 Regulacja siły ssania

Aby zwiększyć siłę ssania urządzenia, obróć pokrętkę regulacji siły ssania na korpusie urządzenia w kierunku zgodnym z ruchem wskazówek zegara zgodnie z rodzajem odkurzonej powierzchni. Aby zmniejszyć siłę ssania urządzenia, obróć pokrętkę regulacji siły ssania w kierunku przeciwnym do ruchu wskazówek zegara.

3.8 Akcesoria

Przyrząd do mebli tapicerowanych

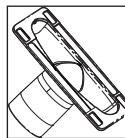

Odpowiedni do odkurzania podłóg, schodów, wnętrza pojazdów, kanap, foteli itd.

Szczotka do kurzu

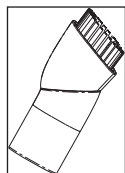

Odpowiednia do czyszczenia zasłon oraz delikatnych i kruchych przedmiotów.

Przyrząd szczelinowy

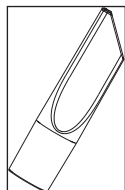

Służy do odkurzania powierzchni trudnych do czyszczenia, takich jak miejsca pod meblami.

	OSTRZEŻENIE: Nie czyścić przy użyciu tylnej części uchwytu (13).
--	---

3.9 Szczotka do twardych podłóg

Szczotka do twardych podłóg (14) została zaprojektowana do użycia na twardych podłogach, np. płytkach, ceramice, parkiecie, podłogach drewnianych itd.

Dzięki specjalnie zaprojektowanemu delikatnemu włosiu zapobiega ona zarysowaniom podczas czyszczenia twardych podłóg.

3.10 Ostrzeżenia dotyczące specyfikacji energetycznej

Jest to odkurzacz przeznaczony do ogólnego użytku. Aby uzyskać najwyższą wydajność energetyczną i efektywność czyszczenia podczas odkurzania dywanów i parkietów, należy korzystać z wysokowydajnej szczotki do dywanów/parkietów (9). Określone wartości dotyczące specyfikacji energetycznej zostały podane zgodnie ze wstępnie zdefiniowanymi metodami pomiaru (według normy EN60312-1).

3.11 Wyłączanie odkurzacza i funkcja parkowania

1. Wyłącz urządzenie przełącznikiem Wł./Wył. (1) i wyjmij wtyczkę z gniazdka.
2. Zamocuj hak do parkowania (7) szczotki do parkietów/dywanów w rowku do parkowania znajdującym się w tylnej części urządzenia.

4 Czyszczenie i konserwacja

Przed czyszczeniem wyłącz urządzenie i wyjmij jego wtyczkę z gniazdka.



OSTRZEŻENIE: Do czyszczenia odkurzacza nie wolno używać benzyny, rozpuszczalników ani szorstkich proszków do czyszczenia, przedmiotów metalowych ani twardych szczotek.

4.1 Opróżnianie pojemnika na kurz

1. Naciśnij przycisk wyjmowania pojemnika na kurz (6), aby go wyjąć, i wyjmij pojemnik na kurz (2) w kierunku wskazanym strzałką, trzymając za uchwyt przenoszenia pojemnika na kurz.

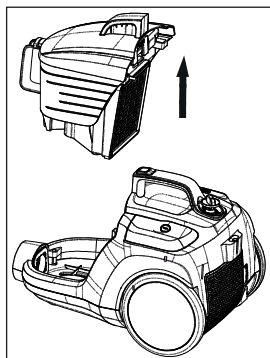

2. Otwórz pokrywę pojemnika na kurz (2) i opróżnij go.
3. Po usunięciu kurzu zamknij pokrywę pojemnika na kurz (2). Rozlegnie się dźwięk zatrasku.
4. Włóż pojemnik na kurz (2) w odpowiednie miejsce, trzymając go za uchwyt.

4.2 Czyszczenie filtrów



OSTRZEŻENIE: Do suszenia filtrów nie należy używać urządzeń wytwarzających strumień gorącego powietrza, np. suszarek do włosów ani grzejników.



OSTRZEŻENIE: Nie należy zakładać filtrów, dopóki całkiem nie wyschną, w przeciwnym w trakcie odkurzania może pojawić się zapach wilgoci, z tyłu odkurzacza może wyciekać woda lub filtry mogą ulec uszkodzeniu.



OSTRZEŻENIE: Po wysuszeniu filtrów załóż je na miejsce.

4.2.1 Filtr ochronny silnika i filtr HEPA

Te filtry znajdują się pod komorą pojemnika na kurz (2).

1. Naciśnij przycisk wyjmowania pojemnika na kurz (6), aby wyjąć pojemnik na kurz (2).
2. Wyjmij filtr HEPA i filtr ochrony silnika znajdujący się z tyłu pojemnika na kurz (2).

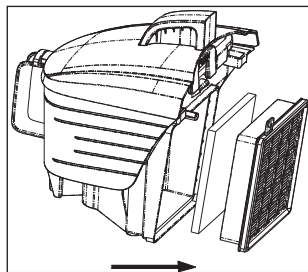

3. Po umyciu gąbkowego filtra ochronnego pod bieżącą wodą wykręć go i odłóż do wyschnięcia (na co najmniej 24 godziny).
4. Potrząśnij włotowy filtr HEPA, aby usunąć znajdujący się na nim kurz. Następnie możesz go umyć, trzymając czystą stronę pod chłodną bieżącą wodą.

4 Czyszczenie i konserwacja

5. Po umyciu filtra HEPA wysusz go w temperaturze pokojowej (przez co najmniej 24 godziny). Nie używaj filtra do momentu, aż będzie zupełnie suchy.

4.2.2 Filtr HEPA

Wylotowy filtr HEPA znajduje się z tyłu urządzenia.

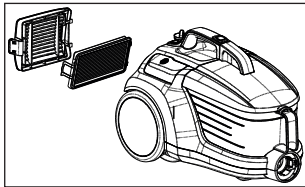

1. Wyjmij filtr HEPA, pociągając go za uchwyt.
2. Potrząśnij wylotowy filtr HEPA, aby usunąć znajdujący się na nim kurz. Następnie możesz go umyć, trzymając czystą stronę pod chłodną bieżącą wodą.
3. Po umyciu filtra HEPA wysusz go w temperaturze pokojowej (przez co najmniej 24 godziny). Nie używaj filtra do momentu, aż będzie zupełnie suchy.

4.3 Przechowywanie

- Jeśli odkurzacz nie będzie używany przez dłuższy czas, należy go bezpiecznie przechowywać.
- Wyjmij z gniazdka wtyczkę przewodu zasilania.
- Urządzenie należy chronić przed dostępem dzieci.

4.4 Przenoszenie i transport

- Urządzenie należy przenosić i transportować w oryginalnym opakowaniu. Zabezpiecza ono urządzenie przed fizycznymi uszkodzeniami.
- Nie wolno umieszczać ciężkich ładunków na urządzeniu lub opakowaniu. Może to spowodować uszkodzenie urządzenia.
- Upuszczenie urządzenia może spowodować jego awarię lub trwałe uszkodzenie.

Warunki gwarancji Beko S.A- (małe urządzenia AGD)

BEKO spółka akcyjna z siedzibą w Warszawie (02-819), przy ulicy Puławskiej 366, wpisana do rejestru przedsiębiorców prowadzonego przez Sąd Rejonowy dla m.st. Warszawy w Warszawie, XIII Wydział Gospodarczy Krajowego Rejestru Sądowego, pod numerem: 0000078147 (dalej: „BEKO”) udziela gwarancji jakości (dalej: „Gwarancja”) na wprowadzone przez BEKO do obrotu na terenie Polski produkty marki BEKO (dalej: „Urządzenia”) osobom, które nabyły te produkty („Użytkownik”) na następujących warunkach:

I. ZAKRES OCHRONY.

1. BEKO gwarantuje, że Urządzenie zakupione przez Użytkownika jest wolne od wad produkcyjnych lub materiałowych, powstałych z przyczyn tkwiących w tym Urządzeniu (dalej: „Wada”), które ujawnią się w ciągu terminu określonego w części II. niniejszych Warunków Gwarancji (dalej: „Okres Gwarancyjny”).
2. W razie ujawnienia się Wady Produktu w trakcie Okresu Gwarancyjnego, zostanie ona usunięta na koszt BEKO w sposób uzależniony od właściwości wady, na zasadach i w zakresie określonym w niniejszych Warunkach Gwarancji.
3. BEKO zobowiązuje się do usunięcia Wady poprzez dokonanie nieodpłatnej naprawy lub wymiany Urządzenia, bądź też reklamacja zgłoszona na podstawie niniejszych Warunków Gwarancji zostanie rozpoznana w inny sposób uzgodniony przez BEKO i Użytkownika.
4. Udzielona gwarancja jest ważna na terytorium Rzeczypospolitej Polskiej.

II. CZAS TRWANIA GWARANCJI.

1. Okres Gwarancyjny wynosi 24 miesiące licząc od daty zakupu Urządzenia przez pierwszego Użytkownika, z zastrzeżeniem wynikającym z punktu 2 poniżej.
2. Udzielona gwarancja nie obejmuje Urządzeń zakupionych później niż 36 miesięcy licząc od daty produkcji Urządzenia zgodnie z numerem seryjnym znajdującym się na tabliczce znamionowej Urządzenia.

III. PROCEDURA ZGŁOSZENIA REKLAMACYJNEGO.

1. Wady Urządzenia ujawnione w Okresie Gwarancyjnym będą usuwane pod warunkiem przedstawienia przez Użytkownika dowodu zakupu tego Urządzenia zawierającego oznaczenia niezbędne do jego identyfikacji (model, datę zakupu).
2. Uprawnienia wynikające z niniejszych Warunków Gwarancji mogą być zrealizowane przez Użytkownika wyłącznie w Autoryzowanych Punktach Serwisowych BEKO (dalej: „Serwis”) po uprzednim dokonaniu zgłoszenia na Infolinii BEKO pod numerem telefonu: 62 766 77 70. Lista wszystkich lokalizacji Serwisu dostępna jest na stronie internetowej BEKO www.beko.pl
3. Urządzenie powinno być odpowiednio zapakowane i zabezpieczone przez Użytkownika na czas transportu do punktu serwisowego Beko.
4. Urządzenie do zabudowy meblowej powinno być udostępnione do naprawy przez Użytkownika lub Sprzedawcę w sposób umożliwiający przystąpienie do jego naprawy przez pracowników Serwisu Beko.
5. Wady Urządzenia będą usunięte w terminie 21 dni od daty zgłoszenia Wady na Infolinii BEKO.
6. Jeżeli część zamienna wymieniana w ramach uprawnień wynikających z niniejszych Warunków Gwarancji Urządzenia jest sprowadzana z zagranicy, termin naprawy, o którym mowa w punkcie 5 powyżej, może ulec wydłużeniu jednak, nie więcej niż do 30 dni licząc odpowiednio od daty zgłoszenia Wady na Infolinii BEKO. BEKO zastrzega, że w wyjątkowych przypadkach, gdy Wada nie wpływa na funkcjonowanie Urządzenia, dopuszczalne jest przekroczenie terminu 30 dni opisanego w zdaniu poprzedzającym. Informacje o spodziewanych terminach napraw dostępne są na Infolinii BEKO pod numerem 62 766 77 70.
7. Po usunięciu Wady, Urządzenie zostanie dostarczone Użytkownikowi na koszt BEKO.

IV. WYŁĄCZENIA.

1. Warunkiem skorzystania z niniejszych Warunków Gwarancji jest:
 - a. użytkowanie Urządzenia zgodnie z Instrukcją Obsługi dołączoną do tego Urządzenia i jego przeznaczeniem, jak również odpowiednie czyszczenie i konserwację Urządzenia;

- b. użytkowanie w warunkach indywidualnego gospodarstwa domowego. Urządzenie nie jest używane do celów prowadzenia działalności gospodarczej lub w zastosowaniach eksploatacji masowej, w szczególności w gastronomicznej działalności hoteli, restauracji i innych obiektów turystyczno-rekreacyjnych lub zbiorowego żywienia.
- c. stosowanie osprzętu zalecanego przez producenta;
- d. brak ingerencji w Urządzenie przez osoby do tego nieupoważnione;
- e. brak ingerencji w tabliczkę znamionową z numerem seryjnym Urządzenia.

2. Udzielona przez Beko Gwarancja nie obejmuje:

- a. wad powstałych z przyczyn innych niż tkwiące w Urządzeniu;
- b. czynności przewidzianych w Instrukcji Obsługi, do wykonania których zobowiązany jest Użytkownik Urządzenia we własnym zakresie i na swój koszt, w tym: instruktażu dotyczącego obsługi Urządzenia, instalacji oraz regulacji urządzenia.
- c. usterek powstałych w wyniku nieprawidłowego lub niewłaściwego użytkowania, niedbalstwa, przypadkowego uszkodzenia Urządzenia, nieodpowiedniego napięcia prądu lub dokonania jakichkolwiek zmian, które mają wpływ na niewłaściwe działanie Urządzenia, i które naprawiane były przez osoby nieupoważnione, używania instalacji niezgodnych z odpowiednimi Polskimi Normami i innych niż wymienione w Instrukcji Obsługi Urządzenia;
- d. uszkodzeń mechanicznych, termicznych, chemicznych, korozji, innych uszkodzeń spowodowanych działaniem lub zaniedbaniem Użytkownika lub powstałych na skutek działania sił zewnętrznych (do których zalicza się w szczególności wyładowania atmosferyczne, skoki napięcia, wszystkiego rodzaju awarie domowej instalacji wodno-kanalizacyjnej, itp.), a także powstałych na skutek przedostania się zanieczyszczeń lub ciał obcych do Urządzenia.
- e. zakamienienia (proces odkamieniania musi być przeprowadzany zgodnie z instrukcją obsługi z użyciem odpowiednich środków czyszczących)
- f. elementów ze szkła, plastiku oraz porcelany;
- g. odbarwień Urządzenia lub poszczególnych jego części;
- h. usterek powstałych w wyniku niewłaściwego montażu Urządzenia w zabudowie meblowej, niezgodnego z Instrukcją Obsługi Urządzenia lub innymi wytycznymi dotyczącymi montażu sprzętu w zabudowie meblowej określonymi przez Producenta;

- i. usterek powstałych na skutek przechowywania i użytkowania Urządzenia w warunkach, które są niezgodne z normalnymi warunkami domowymi określonymi wymaganiami powszechnie obowiązujących przepisów prawa i odpowiednich Polskich Norm.

V. POZOSTAŁE POSTANOWIENIA.

Niniejsze warunki gwarancji mają zastosowanie do Urządzeń zakupionych od dnia 25.12.2014 r. Gwarant oświadcza, że niniejsza Gwarancja jest udzielana Użytkownikowi dodatkowo i nie wyłącza, nie ogranicza ani nie zawiesza uprawnień Użytkownika wynikających z przepisów o rękojmi za wady rzeczy sprzedanej na podstawie Kodeksu cywilnego.

Моля, първо прочетете настоящото ръководство!

Уважаеми клиенти,

Благодарим Ви, че избрахте този уред на „Беко“. Надяваме се да получите отлични резултати от нашия уред, произведен от висококачествени материали по най-модерна технология. По тази причина, преди да преминете към употребата на уреда, Ви молим, първо да прочетете цялото ръководство за употреба, както и другата придружителна документация и да ги запазите за справка в бъдеще. Ако уредът смени собственика си в бъдеще, то предайте и ръководството за употреба заедно с него. Следвайте указанията, като обръщате внимание на цялата информация и предупреждения в инструкцията за употреба.

Не забравяйте, че това ръководство за употреба може да важи за няколко различни модела. Разликите между моделите са описани подробно в ръководството.

Значение на символите

В различните раздели на ръководството са използвани следните символи:



Важна информация и полезни съвети за употребата.



ПРЕДУПРЕЖДЕНИЕ:

Предупреждения срещу опасни ситуации относно здравето и собствеността.



Защитен клас за токов удар.



Продуктът е произведен в екологични, съвременни съоръжения, които не вредят на природата.



Не съдържа полихлорбифенили (PCB).

Произведено в НРК

Този раздел съдържа инструкции за безопасност, които ще ви помогнат да се защитите от риск от нараняване или материална повреда.

Неспазването на инструкциите води до отмяна на предоставената гаранция.

1.1 Обща безопасност

- Този продукт съответства на международните стандарти за безопасност.
- Този уред може да се използва от деца над 8-годишна възраст и от хора с намалени физически, сетивни или умствени способности или от хора, които нямат опит и знания, стига те да се наблюдават и да им се дадат указанията по отношение на безопасната употреба на уреда и срещаните опасности. Децата не трябва да играят с уреда. Почистването и поддръжката не трябва да се извършват от деца, освен ако не са контролирани от възрастни.
- Никога не използвайте уреда, ако захранващият кабел или самият уред е повреден. Свържете се с оторизиран сервис.
- Проверете дали данните за местното електрозахранване отговарят на информацията върху табелката с данни.
- Захранването на уреда трябва да бъде обезопасено с предпазител от минимум 16 А.
- Не използвайте уреда с удължител кабел.
- За да избегнете евентуални повреди на захранващия кабел, не го притискайте, не го прегъвайте и не го търкайте по остри ръбове.
- Никога не пипайте уреда или щепсела, когато са включени, с мокри или влажни ръце.
- Не изключвайте от контакта дърпайки кабела на уреда.
- Не почиствайте с прахосмукачката запалими материали и когато почиствате остатъци от цигари, уверете се, че са изгаснали.
- Не всмуквайте вода или други течности.

- Защитете уреда от дъжд и източници на влага и топлина.
- Никога не използвайте уреда в или в близост до избухливи, възпламеними места и материали.
- Изключете уреда от електрическата мрежа преди почистване и поддръжка.
- Не потапяйте уреда или кабела във вода когато ги почиствате.
- Редовно проверявайте марката на уреда. Не използвайте уреда, ако е повреден, и се свържете с упълномощен сервиз.
- Не разглобявайте уреда.
- Използвайте само оригинални части или такива, препоръчани от производителя.
- Не използвайте уреда без филтри; в противен случай може да се повреди.
- При почистване на стълби, уредът трябва да се намира под потребителя.
- Ако решите да запазите опаковъчните материали, пазете ги далеч от деца.

1.2 Съвместимост с WEEE Директива за ихвърляне на отпадъчни продукти

Продуктът отговаря на изискванията на директивата на ЕС за ихвърляне на отпадъчни продукти (2012/19/EU). Този продукт носи класификационен символ за отпадъчно електрическо и електронно оборудване (WEEE).



Продуктът е произведен от висококачествени части и материали, които могат да се използват повторно и са подходящи за рециклиране. Не ихвърляйте уреда заедно с обикновените битови и други отпадъци в края на оперативния му живот. Занесете го в събирателния център за рециклиране на електронно и електрическо оборудване. Обърнете се към местните власти за повече подробности относно тези събирателни центрове.

1.3 Съвместимост с директивата за ограничаване на употребата на определени опасни вещества

Закупеният от вас продукт отговаря на изискванията на директивата за ограничаване на употребата на определени опасни вещества на ЕС (2011/65/EU). Той не съдържа никой от вредните и забранени материали, описани в Директивата.

1.4 Информация за опаковката



Опаковката на продукта е изготвена от подлежащи на рециклиране материали в съответствие с националното ни законодателство. Не ихвърляйте опаковъчните материали с битови или други отпадъци. Отнесете ги в център за събиране на опаковъчни материали, посочен от местните власти.

2 Вашата прахосмукачка

2.1 Преглед

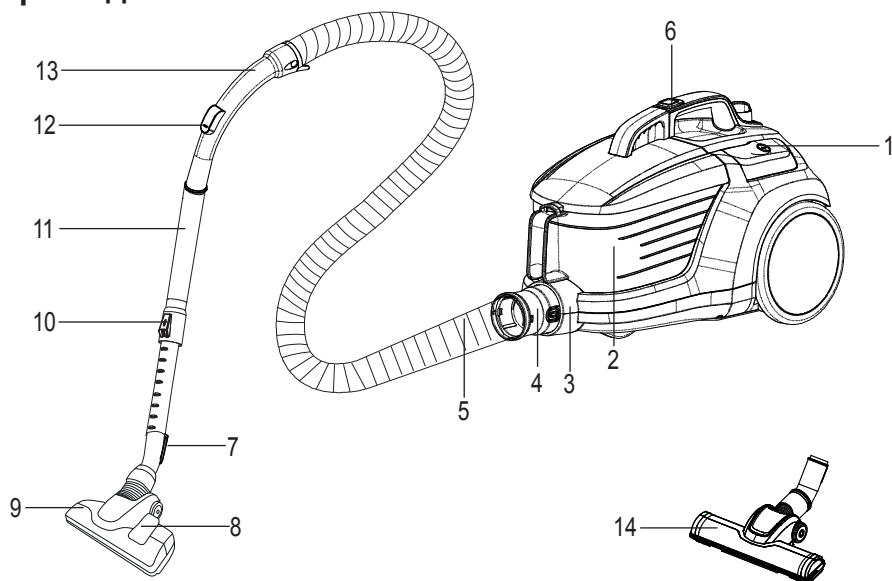

1. Бутон „Вкл./Изкл.“
2. Контейнер за прах
3. Засмукващ накрайник
4. Капачка на маркуча
5. Маркуч
6. Бутон за отстраняване на контейнера за прах
7. Кука за закачване на четката за паркет/килим
8. Регулируема блокировка на четката
9. Високоэффективна четка за паркет/килим
10. Телескопична тръба и регулируема блокировка
11. Телескопична тръба
12. Контрол на всмукателната мощност
13. Ръкохватка
14. Задръстена подова четка

2.2 Технически данни

Захранващо напрежение

: 220-240 V~, 50/60 Hz

Мощност

: 800 W

Дължина на кабела : 7 м

Правата над технически модификации и промени в дизайна са запазени.

Дадените стойности върху фиксираните към уреда обозначения или в други печатни документи, които се доставят с него, представляват стойности, които са получени в лабораторни условия според определените стандарти. Тези стойности може да варират съобразно употребата на уреда и условията на средата.

3 Употреба

3.1 Предназначение

Уредът е създаден да се използва в домове и не е подходящ за индустриална употреба.

3.2 Закрепване/отстраняване на маркуча

1. За да закрепите маркуча (5), натиснете капачката му (4) по посоката на стрелката, докато се подравни с корпуса (ще чуете щракване).

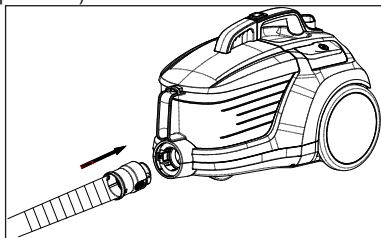

- Издадените части на капачката на маркуча трябва съответно да се изравнят.
2. За да отстраните маркуча (5), натиснете бутона за отключване от страни на капачката (4) и издърпайте маркуча.

3.3 Поставяне/отстраняване на телескопичната тръба

1. Закачете телескопичната тръба (11) към дръжката (13).

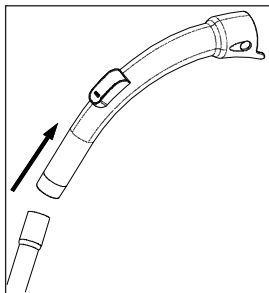

2. Издърпайте телескопичната тръба (11) от дръжката (13), за да я отстраните.

3. Можете да разтегнете или да скъсите телескопичната тръба (11), плъзгайки регулируемата блокировка на телескопичната тръба (10) напред и назад.

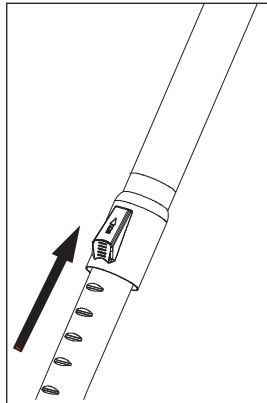

3.4 Прикрепване/отстраняване на четката за паркет/килим

1. Закачете четката за паркет/килим (9) към телескопичната тръба (11) по посоката на стрелките.

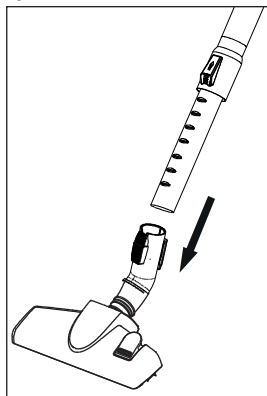

2. Можете да отстраните телескопичната тръба (11) от четката за паркет/килим (9) като я издърпате.

3.5 Регулиране на четката за паркет/килим

Извършвайте следните действия с регулируемата блокировка (10), разположена върху четката за паркет/килим (9);

- За почистване на твърди подове и паркет: удължете четката преди да започнете да чистите.

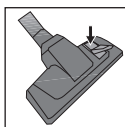

- При почистване на килими и изтривалки: сгънете четката преди да започнете да почиствате.

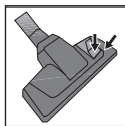

3.6 Работа

1. Включете уреда в контакт като издърпате захранващия щепсел от задната му страна.



ПРЕДУПРЕЖДЕНИЕ:

Спрете да дърпате кабела на уреда, когато достигне до жълтата маркировка. След жълтата маркировка следва червена. Не дърпайте повече след достигане на червената маркировка.

2. За да включите уреда, натиснете бутона за вкл./изкл. (1).

3.7 Регулиране на всмукателната мощност

Можете да увеличите всмукателната мощност на уреда като завъртите бутона за настройка на всмукателна мощност от задната страна на корпуса по посока на часовниковата стрелка според типа на повърхността, която искате да почистите. За да намалите всмукателната мощност, завъртете бутона по посока, обратна на часовниковата стрелка.

3.8 Аксесоари

Приставка за тапицирани мебели

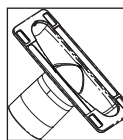

Подходяща е за почистване на мокети, стъпала на стълби, вътрешността на автомобили, дивани, фотьойли и други.

Четка за прах

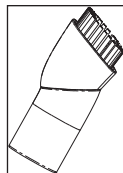

Подходяща е за почистване на завеси и чувствителни и чупливи предмети.

Накрайник с тесен процеп

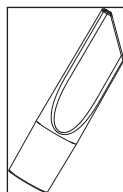

Подходящ е за трудно почистващи се повърхности, като области под маси и мебели.



ПРЕДУПРЕЖДЕНИЕ: Не почиствайте като използвате крайната част на дръжката (13).

3.9 Твърда четка за под

Твърдата четка за под (14) е предназначена за употреба върху твърди повърхности, такива като плочки, керамика, паркет, дървени подове и т.н.

Благодарение на нейната мека четина, тя предотвратява евентуални надрасквания при почистване на пода.

3.10 Предупреждения относно енергийния етикет

Това е прахосмукачка с общо предназначение. За да се постигне най-високият клас енергийна ефективност и ефективност на почистване, посочени за почистване на килими и паркет, използвайте четката за висока ефективност при паркет/килими (9). Посочените стойности по отношение на енергийния етикет са определени съгласно предварително определени методи за измерване, (в съответствие с EN 60312-1).

3.11 Функция за изключване и прибиране на прахосмукачката

1. Изключете уреда от бутона за вкл./изкл. (1) и извадете щепсела от контакта.
2. Поставете куката за закачване на четката за паркет/килим в канала за за прибиране, който се намира от задната страна на уреда.

4 Почистване и поддръжка

Преди да почистите уреда, изключете го и извадете щепсела от контакта.



ПРЕДУПРЕЖДЕНИЕ:

Никога не използвайте бензин, разтворител, абразивен почистващ препарат, метални предмети и твърди четки за почистване на уреда.

4.1 Поставяне/сваляне на контейнера за прах

1. Натиснете бутона за отстраняване на контейнера за прах (6), за да отстраните контейнера (2) и го извадете по посоката на стрелката, държейки дръжката за захващане на контейнера.

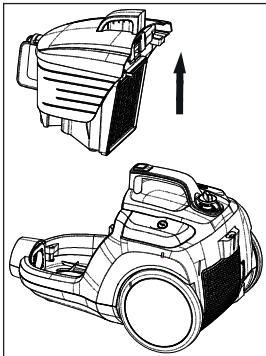

2. Махнете капачката на контейнера за прах (2) и го изпразнете.
3. След като сте изпразнили контейнера, затворете капачката на контейнера за прах (2); ще се чуе щракване.
4. Поставете контейнера за прах (2) на мястото му като го държите за дръжката.

4.2 Почистване на филтрите



ПРЕДУПРЕЖДЕНИЕ: За изсушаване на филтрите, не използвайте уреди, създаващи поток от топъл въздух, например сешоари.



ПРЕДУПРЕЖДЕНИЕ:

Не поставяйте филтрите, ако не са напълно изсъхнали; в противен случай е възможно да се образува мирис на влага по време на употреба. Възможно е, изтичане на вода от задната страна на уреда или повреда във филтрите.



ПРЕДУПРЕЖДЕНИЕ:

След като са изсъхнали филтрите, поставете ги на местата им.

4.2.1 Защитен филтър на мотора и HEPA филтър

Филтрите са разположени под отделението на контейнера за прах (2).

1. Натиснете бутона за отстраняване на контейнера за прах (6) и извадете контейнера.
2. Извадете HEPA филтъра и филтъра за защита на мотора, намиращи се зад контейнера за прах (2).

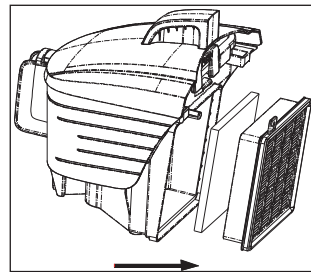

3. След като измиете филтъра тип сунгер под обилно течаща вода, изцедете го внимателно и го оставете да изсъхне (за най-малко 24 часа).
4. Изтръскайте HEPA филтъра за входящ въздух, за да изпадне праха от него. След това можете да го измиете под течаща студена вода, като го държите за чистата му страна.
5. Ако миете HEPA филтъра, изсушете го при стайна температура (за най-малко 24 часа). Не го използвайте преди да се убедите, че е той е напълно сух.

4.2.2 HEPA филтър

HEPA филтърът за изходящ въздух е разположен на задната страна на уреда.

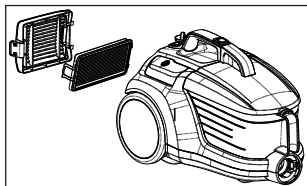

1. Отстранете HEPA филтъра, като го изтеглите за дръжката му.
2. Изтръскайте HEPA филтъра за изходящия въздух, за да изпадне праха от него. След това можете да го измиете под течаща студена вода, като го държите за чистата му страна.
3. Ако миете HEPA филтъра, изсушете го при стайна температура (за най-малко 24 часа). Не го използвайте преди да се убедите, че е той е напълно сух.

4.3 Съхранение

- Ако не възнамерявате да използвате уреда за продължителен период от време, го съхранете внимателно.
- Изключете уреда от електрическата мрежа.
- Пазете уреда далеч от деца.

4.4 Пренасяне и транспортиране

- По време на пренасяне и транспортиране, поставете уреда в неговата оригинална опаковка. Опаковката на уреда го предпазва от физически повреди.
- Не поставяйте тежки товари върху уреда или върху неговата опаковка. Уредът може да се повреди.
- Изпускането на уреда може да причини спиране на работата му или да доведе до трайна повреда.

Kérjük, először olvassa el ezt a kézikönyvet!

Tisztelt nagyra értékelt Ügyfelünk!

Köszönjük, hogy ezt a Beko alkalmazást választotta! Reméljük, hogy a legjobb eredményeket éri el a készülékével, amelyet jó- és csúcsmínőségű technológiákkal gyártottunk. Ezért kérjük, a készülék használata előtt olvassa el alaposan a felhasználói kézikönyvet és minden más mellékelt dokumentumot is, majd őrizze meg azokat későbbi használatra. Ha a készüléket átadja valaki másnak, akkor ne felejtse el azzal együtt a felhasználói készüléket is odaadni. Kövesse az utasításokat, ügyelve a felhasználói kézikönyv összes információjára és figyelmeztetésére.

Ne feledje, hogy ez a felhasználói kézikönyv más készüléktípusokra is vonatkozhat. Az egyes készüléktípusok közötti eltérésekre is kitértünk a kézikönyvben.

A szimbólumok jelentése

Az alábbi jelöléseket a kézikönyv különböző részeiben használtuk:



Fontos információk és hasznos tippek a használathoz.



FIGYELEM: Figyelmeztetések az életveszélyes és tulajdoni károkat okozó veszélyes helyzetek elkerülése érdekében.



Az áramütés elkerülésének védelmi osztálya.



Ezt a terméket környezetbarát, modern üzemekben, a természet károsítása nélkül gyártottuk.



Nem tartalmaz PCB anyagot.
napravljeno u Kini.

Ez a fejezet olyan biztonsági utasításokat tartalmaz, amely segíti a személyi sérülések és az anyagi károk elkerülését.

Amennyiben nem követi az utasításokat, az esetleges jótállások érvénytelennek minősülnek.

1.1 Általános biztonság

- Az alkalmazás megfelel a nemzetközi biztonsági szabványoknak.
- Ezt a készüléket felügyelet alatt, illetve a készülék biztonságos használatára és a lehetséges veszélyekre vonatkozó utasításoknak megfelelően a 8 éves és annál idősebb gyermekek, valamint a csökkent fizikai, észlelési és szellemi képességekkel rendelkező személyek, illetve kevés tapasztalattal vagy tudással rendelkezők is használhatják. Ne engedje a készülékkel játszani a gyereket. A tisztítást és az ápolást csak felnőtt felügyelete alatt végezhetik gyerekek.

- Ha a tápkábel vagy maga a készülék láthatólag sérült, akkor ne használja. Vegye fel a kapcsolatot egy illetékes szervvel.
- A hálózati tápegységnek meg kell felelnie a készülék adattábláján megjelölt információknak.
- Legalább 16 A biztosítéknak kell védenie azt a hálózati tápegységet, amelyen a készüléket használni fogja.
- Ne használjon hosszabbító kábelt.
- A tápkábel védelme érdekében óvja az összenyomódástól, hajlódástól, illetve az éles szélektől.
- Ne érintse meg a dugót vizes vagy nedves kézzel, amikor csatlakoztatja az alkalmazást.
- Ne húzza ki a tápkábelt az alkalmazás kihúzásakor.
- Ne porszívózzon fel gyúlékony anyagokat és cigarettahamu porszívózásakor is győződjön meg róla, hogy a hamu már kihűlt.

1 Fontos biztonsági és környezetvédelmi utasítások

- Ne porszívózzon fel vizet vagy más folyadékot.
- Védje a készüléket a csapadéktól a páratartalomtól és a hőforrásoktól.
- Soha ne használja vagy tegye a készüléket éghető vagy gyúlékony anyagok közelében.
- Tisztítás és karbantartás előtt kapcsolás és húzza ki a készüléket.
- Tisztításhoz ne merítse vízbe a készüléket vagy a tápkábelt.
- Rendszeresen ellenőrizze a készülék gumicsövét. Ha a készülék sérült, akkor ne használja azt és vegye fel a kapcsolatot egy illetékes szervizzel.
- Ne szerelje szét a készüléket.
- Kizárólag az eredeti vagy a gyártó által javasolt alkatrészeket használja.
- Szűrők nélkül ne használja a készüléket; különben megsértheti azt.
- A lépcsők porszívózásakor a készülék soha nem lehet alacsonyabban, mint a felhasználó.
- Ha megtartja a csomagolóanyagokat, akkor tartsa azokat gyermekek által nem hozzáférhető helyen.

1.2 A WEEE-irányelvnek való megfelelés és a hulladék termék megsemmisítése

A termék megfelel az uniós WEEE-irányelv (2012/19/EU) követelményeinek. A terméken megtalálható az elektromos és elektronikus hulladékok besorolására vonatkozó szimbólum (WEEE).



A terméket magas minőségű alkatrészekből és anyagokból állították elő, amelyek ismételten felhasználhatók és alkalmasak az újrahasznosításra. A hulladék terméket annak élettartamának végén ne a szokásos háztartási vagy egyéb hulladékkal együtt selejtezze le. Vigye el azt egy az elektromos és elektronikus berendezések újrahasznosítására szakosodott begyűjtőhelyre. A begyűjtőhelyek kapcsán kérjük, tájékozódjon a helyi hatóságoknál.

1.3 Az RoHS-irányelvnek való megfelelés

Az Ön által megvásárolt termék megfelel az uniós RoHS-irányelv (2011/65/EU) követelményeinek. A termék nem tartalmaz az irányelvben meghatározott káros vagy tiltott anyagokat.

1.4 Csomagolási információk



A termék csomagolása a nemzeti környezetvédelmi törvénykezéseknek megfelelő újrahasznosítható anyagokból készült. A csomagolóanyagokat ne a kommunális vagy egyéb hulladékokkal együtt ártalmatlanítsa. Szállítsa el azokat a helyi hatóságok által kijelölt csomagolóanyag gyűjtőpontokra.

2 Az Ön porszívója

2.1 Áttekintés

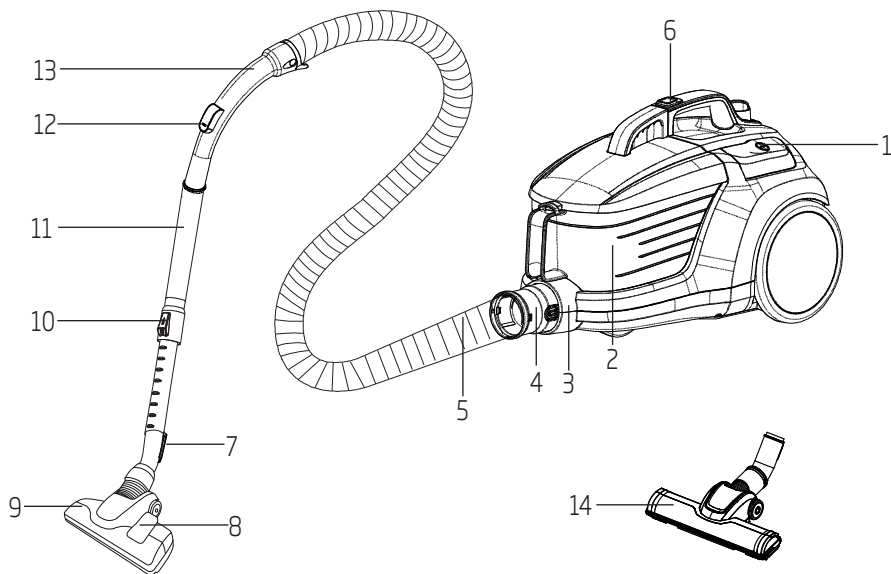

1. Be/Ki gomb
2. Portartály
3. Szívófej
4. Gumicső sapka
5. Gumicső
6. Portartály eltávolító gomb
7. Parketta / kárpit kefe parkoló horog
8. Kefebeállító retesz
9. Nagy teljesítményű parketta / kárpit kefe
10. Teleszkópos csőbeállító retesz
11. Teleszkópos cső
12. Vákuumvezérlés
13. Fogantyú
14. Keménypadló-kefe

2.2 Műszaki adatok

Tápellátás	: 220-240 V~, 50/60 Hz
Teljesítmény	: 800 W
Kábeltekerecs	: 7 m

A műszaki és kiviteli változtatások jogát fenntartjuk!

A készüléken vagy más mellékelt nyomtatott dokumentumban található értékeket a vonatkozó szabványoknak megfelelően, laboratóriumokban nyertük. Ezek az értékek az alkalmazás használatától és a környezeti feltételektől függően eltérők lehetnek.

3 Használat

3.1 Rendeltetésszerű használat

Az alkalmazás háztartási használatra és nem ipari célokra készült.

3.2. A gumicső rögzítése / eltávolítása

1. A tömlő (5) rögzítéséhez nyomja a gumicső sapkáját (4) a nyíl irányába addig, míg a burkolatnak megfelelően nem helyezkedik el (ekkor kattantást hall).

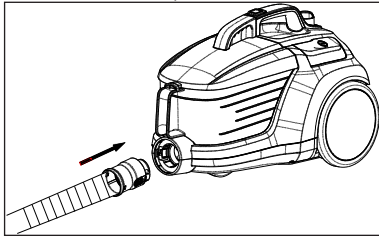

- Ennek megfelelően igazítsa el az alkatrészeket a gumicső sapkáján.
2. A tömlő (5) eltávolításához nyomja meg a gumicső sapkájának (4) oldalán található feloldó gombokat és húzza ki a gumicsövet.

3.3. A teleszkópos cső rögzítése / eltávolítása

1. A teleszkópos cső (11) a fogantyúba (13) illesztése.

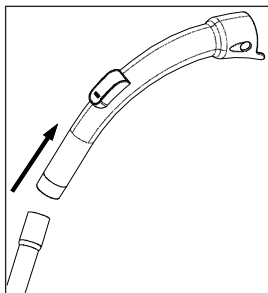

2. A teleszkópos csövet (11) a fogantyútól (13) elhúzva távolíthatja el.

3. A teleszkópos csövet (11) a teleszkópos cső beállító reteszének (10) hátra és előre húzásával húzhatja ki vagy tolhatja vissza.

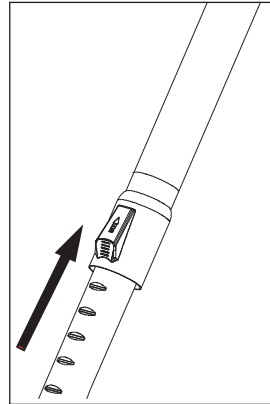

3.4 A parketta / kárpit kefe rögzítése / eltávolítása

1. Rögzítse a teleszkópos csövet (11) a parketta / kárpit keféhez (9) a nyíl irányában.

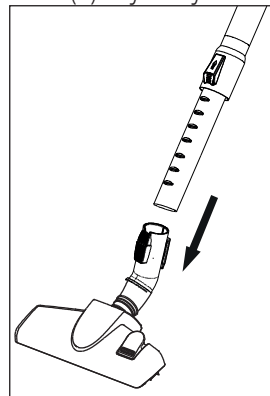

2. A teleszkópos csövet (11) meghúzva távolíthatja el azt a parketta / kárpit keféjéből (9).

3.5 A parketta / kárpit kefe beállítása

Végezze el a következő műveleteket a parketta / kárpit kefén (9) található szabályozó reteszen (10);

- Porszívózzon szilárd talajon vagy parkettán; porszívózás előtt húzza ki a kefét.

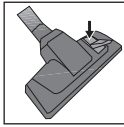

- Porszívózzon a kárpitokon és szőnyegeken; porszívózás előtt tolja vissza a kefét.

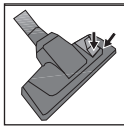

3.6 Működés

1. Miután kihúzta az alkalmazás hátlapján található hálózati dugót, csatlakoztassa az alkalmazást.



FIGYELEM: Ha a kábel sárga jelöléséhez ér, ne húzza tovább az alkalmazás kábelét. A sárga jelölés után a piros jelölés következik. A piros jelölés után semmiképp ne húzza tovább.

2. A készülék bekapcsolásához nyomja meg a be-/kikapcsoló gombot (1).

3.7 A szívóteljesítmény beállítása

Az alkalmazás szívóerejét az alkalmazás törtzsén található szívóteljesítmény-szabályozó gomb jobbra fordításával állíthatja be, a tisztítandó felület típusának megfelelően. A szívóteljesítmény csökkentéséhez fordítsa balra a szívóteljesítmény-szabályozó gombot.

3.8 Tartozékok

Eszköz kárpitozott bútorokhoz

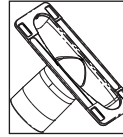

Padlózatok, lépcsőfokok, autókárpitok, szőfák, karosszékek stb. tisztítására alkalmas.

Porkefe

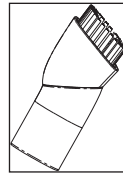

Függönyök, valamint érzékeny és törékeny tárgyak tisztítására alkalmas.

Kis résekhez kialakított eszköz

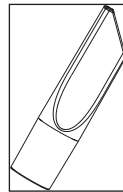

Nehezen tisztítható felületek, például szőfák és más bútorok alatti terület tisztítására alkalmas.



FIGYELEM: Ne végezzen tisztítást a fogantyú (13) végékatrészeivel.

3.9 Keménypadló-kefe

A keménypadló-kefét (14) keménypadlókhöz, pl. járólaphoz, kerámia padlóhoz, parkettához, fapadlóhoz stb. tervezték.

Különleges, puha sörtéjének köszönhetően nem karcolja meg a kemény felületeket.

3.10 Az energiacímkére vonatkozó jelölések

Ez egy általános célú porszívó. Annak érdekében, hogy a legnagyobb energiahatékonyságot és tisztítási teljesítményt érje el a kárpit és a parketta tisztításánál, kérjük, a nagy teljesítményű parketta / kárpit keféket (9) használja. Az energiacímkére vonatkozó értékeket az előre meghatározott mérési módszereknek megfelelően határozták meg (a EN60312-1 szabványnak megfelelően).

3.11 A porszívó kikapcsolása és a parkolás funkció

1. Kapcsolja ki a készüléket a Be-/Kikapcsológombbal (1), majd húzza ki.
2. Helyezze be a parketta / kárpit parkoló horgát (7) az alkalmazás hátsó részén található parkoló bemetszésbe.

4 Tisztítás és ápolás

Tisztítás előtt kapcsolja és húzza ki a készüléket.



FIGYELEM: Soha ne használjon gázolajat, oldószert, maró hatású tisztítószerket, fémtárgyakat vagy kemény keféket az alkalmazás tisztításához.

4.1 Űrítse ki a portartályt

1. A portartály (2) kivételéhez nyomja meg a portartály kioldó gombot (6) és a szállítófogantyúnál fogva vegye ki a portartályt a nyíl irányában.

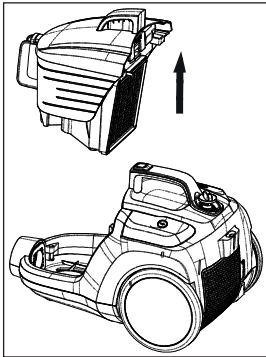

2. Vegye le a portartály (2) kupakját és űrítse ki.
3. Ha kiürítette a port, akkor zárja le a portartály kupakját (2); kattantást fog hallani.
4. Helyezze be a portartályt (2), eltarva azt a fogantyútól.

4.2 A szűrők tisztítása



FIGYELEM: A szűrők szárításához ne használjon meleg levegőt kibocsátó alkalmazásokat, például hajszárítót vagy fűtőberendezést.



FIGYELEM: Ne helyezze be a szűrőket, amíg azok teljesen meg nem száradtak; különben dohos szagot érezhet használt közben, víz szívároghat az alkalmazás hátlapjából vagy a szűrők megsérülhetnek.



FIGYELEM: Miután megszáradtak, illeszse a helyükre a szűrőket.

4.2.1 Motorvédő szűrő és HEPA szűrő

A szűrők a portartály (2) rekesze alatt találhatók.

1. Nyomja meg a portartály eltávolító gombját (6) és vegye ki a portartályt (2).
2. Vegye ki a portartály (2) hátuljánál található HEPA szűrőt és a motorvédő szűrőt.

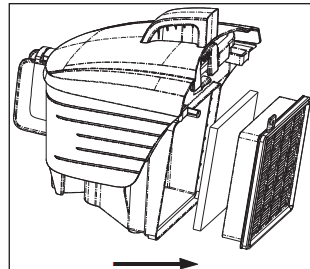

3. Miután folyóvíz alatt kimosta a szivacsvédő szűrőt, enyhén csavarja ki és szárítsa meg (legalább 24 órán át).
4. Rázza le a HEPA bevezető szűrőről a port. Ezután mossa ki a szűrőt a tiszta oldalát hideg folyóvíz alá tartva.
5. Ha kimossa a szűrőt, akkor szárítsa meg szobahőmérsékleten (legalább 24 órán át). Ne használja, amíg teljesen ki nem száradt.

4 Tisztítás és ápolás

4.2.2. HEPA szűrő

A HEPA légtisztító szűrő az alkalmazás hátulján található.

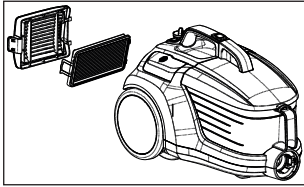

1. Vegye ki a HEPA szűrőt úgy, hogy kihúzza a fogantyújából.
2. Rázza le a HEPA légtisztító szűrőről a port. Ezután mossa ki a szűrőt a tiszta oldalát hideg folyóvíz alá tartva.
3. Ha kimossa a szűrőt, akkor szárítsa meg szobahőmérsékleten (legalább 24 órán át). Ne használja, amíg teljesen ki nem száradt.

4.3 Tárolás

- Ha hosszú ideig nem fogja használni az alkalmazást, tárolja gondosan.
- Húzza ki az alkalmazást.
- A készüléket tartsa gyermekek által nem hozzáférhető helyen.

4.4 Kezelés és szállítás

- Kezelés és tárolás során tartsa az alkalmazást az eredeti csomagolásában. Az alkalmazás csomagolása megvédi a terméket a fizikai sérülésektől.
- Ne helyezzen nehéz terheket az alkalmazásra vagy a csomagolásra. Az alkalmazás megsérülhet.
- Ha leejti az alkalmazást, azzal működésképtelenné teheti vagy maradandó károsodást okozhat.

