

Dryer

User Manual

เครื่องอบแห้ง
คู่มือผู้ใช้

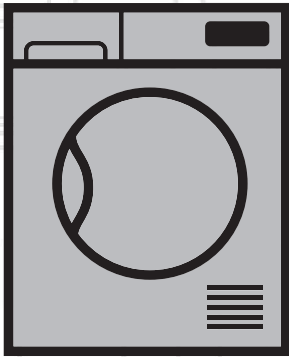

DU10133GA0W

EN | TH

2960312564_EN/130120.1450

beko

Please read this user manual first!

Dear Customer,
Thank you for preferring a Beko product. We hope that your product which has been manufactured with high quality and technology will give you the best results. We advise you to read through this manual and the other accompanying documentation carefully before using your product and keep it for future reference. If you transfer the product to someone else, give its manual as well. Pay attention to all details and warnings specified in the user manual and follow the instructions given therein.
Use this user manual for the model indicated on the cover page.



- Read the instructions.

Explanation of symbols

Throughout this user manual the following symbols are used:



DANGER!

- Warning against electric shock.



DANGER!

- Warning against fire hazard.



WARNING!

- Warning for hazardous situations with regard to life and property.



WARNING!

- Warning against hot surfaces.



WARNING!

- Warning against scalding hazard.



NOTE

- Important information or useful hints about usage.



Packaging materials of the product are manufactured from recyclable materials in accordance with our National Environment Regulations.

Do not dispose of the packaging wastes with the domestic waste or other wastes, discard them to the dedicated collection points designated by the local authorities.



This product was manufactured using the latest technology in environmentally friendly conditions.

1 Important instructions for safety and environment



NOTE

- This section contains safety instructions that will help protect from risk of personal injury or property damage. Failure to follow these instructions shall void any warranty.

1.1 General safety



WARNING!

The dryer can be used by children at and above 8 years old and by persons whose physical, sensory or mental capabilities were not fully developed or who lack experience and knowledge provided that they are supervised or trained on the safe usage of the product and the risks it brings out. Children should not play with the product. Cleaning and maintenance works should not be performed by children unless they are supervised by someone. Children of less than 3 years should be kept away unless continuously supervised.

- Adjustable feet should not be removed. The gap between the dryer and the floor should not be reduced with materials such as carpet, wood and tape. This will cause problems with the dryer.



WARNING!

Always have the installation and repairing procedures carried out by the Authorized Service. Manufacturer shall not be held liable for damages that may arise from procedures carried out by unauthorized persons.

- Never wash the dryer by spraying or pouring water onto it! There is the risk of electric shock!

For the products with a steam function:



WARNING!

- Use only distilled water or water condensed in the water tank of the machine in steam programs. Do not use mains water or additives. When using condensed water in the water tank, it should be filtered and cleared of fibres.
- Do not open the door when steam programs are running. Hot water may be expelled.
- Before putting laundry in a steam program, stains on it should be removed.
- You may only put laundry that is not dirty or stained but permeated with unpleasant odour in steam (odour removal) program.
- Do not use any dry cleaning sets or additional materials in a steam program or in any program.

1.1.1 Electrical safety



DANGER!

- Electrical safety instructions should be followed while electrical connection is made during the installation.
- The appliance must not be supplied through an external switching device, such as a timer, or connected to a circuit that is regularly switched on and off by utility.
- Connect the dryer to a grounded outlet protected by a fuse at the value specified on the type label. Have the grounding installation performed by a qualified electrician. Our company shall not be liable for any damages that will arise when the dryer is used without grounding in accordance with the local regulations.
- The voltage and allowed fuse protection is stated on the type label plate.
- The voltage specified on the type label must be equal to your mains voltage.
- Unplug the dryer when it is not in use.
- Unplug the dryer from the mains during installation, maintenance, cleaning and repair works.
- Do not touch the plug with wet hands! Never unplug by pulling on the cable, always pull out by grabbing the plug.



DANGER!

- Do not use extension cords, multi-plugs or adaptors to connect the dryer to power supply in order to decrease the risk of fire and electric shock.
- Power cable plug must be easily accessible after installation.
- Damaged mains cable should be changed notifying the Authorized Service.
- If the dryer is faulty, it must not be operated unless it is repaired by an authorized service agent! There is the risk of electric shock!

1.1.2 Product safety



DANGER!

- Superheating of the clothes inside of the dryer can occur if you cancel the programme or in the event of a power failure whilst the dryer is running, this concentration of heat can cause self-combustion and fire so always activate the ventilation programme to cool down or quickly remove all laundry from the dryer in order to hang them up and dissipate the heat.



DANGER!

Points to be taken into

consideration for fire hazard:

Below specified laundry or items must not be dried in the dryer considering fire hazard.

- Unwashed laundry items
- Items soiled with oil, acetone, alcohol, fuel oil, kerosene, stain removers, turpentine, paraffin or paraffin removers must be washed in hot water with plenty of detergent before being dried in the dryer.

For this reason especially the items containing the above specified stains must be washed very well, to do this use adequate detergent and choose a high washing temperature.

Below specified laundry or items must not be dried in the dryer due to the fire hazard:

- Garments or pillows bolstered with rubber foam (latex foam), shower bonnets, water resistant textiles, materials with rubber reinforcement and rubber foam pads.

Clothing cleaned with industrial chemicals.

Items such as lighter, match, coins, metal parts, needle etc. may damage the drum set or may lead to functional problems. Therefore check all the laundry that you will load into your dryer.



DANGER!

- Never stop your dryer before the programme completes. If you must do this, remove all laundry quickly and lay them out to dissipate the heat.
- Clothes that are washed inadequately may ignite on their own and even may ignite after drying ends.
- You must provide enough ventilation in order to prevent gases exiting from devices operating with other types of fuels including the naked flame from accumulating in the room due to the back fire effect.



WARNING!

- Underwear that contains metal reinforcements should not be dried in the dryer. Dryer may be damaged if metal reinforcements come loose and break off during drying.



NOTE

- Use softeners and similar products in accordance with the instructions of their manufacturers.
- Always clean the lint filter before or after each loading. Never operate the dryer without the lint filter installed.



WARNING!

- Never attempt to repair the dryer by yourself. Do not perform any repair or replacement procedures on the product even if you know or have the ability to perform the required procedure unless it is clearly suggested in the operating instructions or the published service manual. Otherwise, you will be putting your life and others' lives in danger.
- There must not be a lockable, sliding or hinged door that may block the opening of the loading door in the place where your dryer is to be installed.
- Install your dryer at places suitable for home use. (Bathroom, closed balcony, garage etc.)
- Make sure that pets do not enter the dryer. Check the inside of the dryer before operating it.
- Do not lean on the loading door of your dryer when it is open, otherwise it may fall over.
- The lint must not be allowed to accumulate around the tumble dryer
- The tumble dryer is not to be used if industrial chemicals have been used for cleaning.
- Fabric softeners, or similar products, should be used as specified by the fabric softener instructions.
- Exhaust air must not be discharged into a flue which is used for exhausting fumes from appliances burning gas or other fuels.

1.2 Mounting over a washing machine

- A fixing device should be used between the two machines when installing the dryer above a washing machine. The fitting device must be installed by the authorized service agent.
- Total weight of the washing machine and the dryer -with full load- when they are placed on top of each other reaches to approx. 180 kilograms. Place the products on a solid floor that has sufficient load carrying capacity!



WARNING!

- Washing machine cannot be placed on the dryer. Pay attention to the above warnings during the installation on your washing machine.

Installation Table for Washing Machine and Dryer

Dryer Depth	Washing Machine Depth			
	62 cm	60 cm	54 cm	< 50 cm
54 cm	Can be installed		Cannot be installed	
60 cm	Can be installed	Cannot be installed		

1.3 Intended use

- Dryer has been designed for domestic use. It is not suitable for commercial use and it must not be used out of its intended use.
- Use the dryer only for drying laundry that are marked accordingly.
- The manufacturer waives any responsibility arisen from incorrect usage or transportation.
- The service life of the dryer that you purchased is 10 years. During this period, original spare parts will be available to operate the dryer properly.

1.4 Child safety

- Packaging materials are dangerous for the children. Keep packaging materials away from children.

- Electrical products are dangerous for the children. Keep children away from the product when it is operating. Do not let them tamper with the dryer. Use the child-proof lock in order to prevent the children to tamper with the dryer.

	NOTE
Child-proof lock is on the control panel. (See Child lock)	

- Keep loading door closed even when the dryer is not in use.

1.5 Compliance with the WEEE Directive and Disposing of the Waste Product:



This product complies with EU WEEE Directive (2012/19/EU). This product bears a classification symbol for waste electrical and electronic equipment (WEEE).

This symbol indicates that this product shall not be disposed with other household wastes at the end of its service life. Used device must be returned to official collection point for recycling of electrical and electronic devices. To find these collection systems please contact to your local authorities or retailer where the product was purchased. Each household performs important role in recovering and recycling of old appliance. Appropriate disposal of used appliance helps prevent potential negative consequences for the environment and human health.

1.6 Compliance with RoHS Directive

The product you have purchased complies with EU RoHS Directive (2011/65/EU). It does not contain harmful and prohibited materials specified in the Directive.

1.7 Package information

Packaging materials of the product are manufactured from recyclable materials in accordance with our National Environment Regulations. Do not dispose of the packaging materials together with the domestic or other wastes. Take them to the packaging material collection points designated by the local authorities.

1.8 Technical Specifications

EN

Height (Min. / Max.)	84,6 cm / 86,6 cm*
Width	59,7 cm
Depth	65,4 cm
Capacity (max.)	10 kg**
Net weight (± %10)	37,5 kg
Voltage	See type label***
Rated power input	
Model code	

* Min. height: Height with adjustable feet are closed.

Max. height: Height with adjustable feet are opened maximum.

** Dry laundry weight before washing.

*** Type label is located behind the loading door.

	NOTE
<ul style="list-style-type: none"> Technical specifications of the dryer are subject to specification without notice to improve the quality of the product. Figures in this manual are schematic and may not match the product exactly. Values stated on markers on the dryer or in the other published documentation accompanying with the dryer are obtained in laboratory in accordance with the relevant standards. Depending on operational and environmental conditions of the dryer, these values may vary. 	



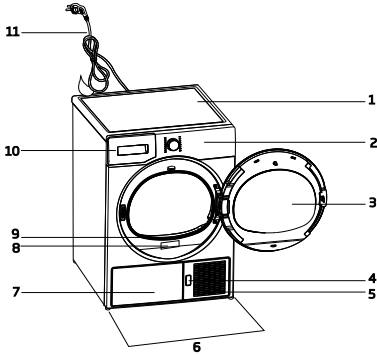

2 Your Dryer

2.1 Overview

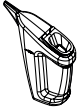

1. Top panel
2. Control panel
3. Loading door
4. Kick plate opening button
5. Ventilation grids
6. Adjustable legs
7. In models where the tank is placed below, the water tank is inside the toe board
8. Type label
9. Lint filter
10. Water tank drawer (in models where the tank is placed above)
11. Power cord

2.2 Package Contents

	1. Water drain hose *		5. Drying basket user manual*
	2. Filter drawer spare sponge*		6. Water Filling Container*
	3. User Manual		7. Pure Water*
	4. Drying basket*		8. Fragrance Capsules Group*

*Optional - may not be included, depends on model.

3 Installation

Before the calling the nearest Authorized Service for the installation of the dryer, ensure that electrical installation and water drain is appropriate referring to the user's manual. If they are not suitable, contact a qualified electrician and technician to make necessary arrangements.



NOTE

- Preparation of the dryer's location as well as the electrical and waste water installations is under customer's responsibility.



WARNING!

- Prior to installation, visually check if the dryer has any defects on it. If the drier is damaged, do not have it installed. Damaged products cause risks for your safety.

3.1 Appropriate installation location

Install the dryer on a stable and level surface. Dryer is heavy. Do not move it by yourself.

- Operate your dryer in a well ventilated, dust-free environment.
- The gap between the dryer and the surface should not be reduced by the materials such as carpet, wood and tape.
- Do not cover the ventilation grills of the dryer.
- There must not be a lockable, sliding or hinged door that may block the opening of the loading door in the place where your dryer is to be installed.
- Once the dryer is installed, it should stay at the same place where its connections have been made. When installing the dryer, make sure that its rear wall does not touch anywhere (tap, socket, etc.).
- Place the dryer at least 1 cm away from the edges of other furniture.
- Your dryer can be operated at temperatures between +5°C and +35°C. If the operating conditions fall outside of this range, operation of the dryer will be adversely affected and it can get damaged.

- The rear surface of the tumble dryer shall be placed against a wall.

	DANGER!
<ul style="list-style-type: none"> • Do not place the dryer on the power cable. 	

3.2 Removing the transportation safety assembly

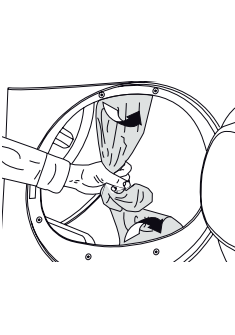
	WARNING!
	<ul style="list-style-type: none"> • Remove the transportation safety assembly before using the dryer for the first time. • If the door swing side of your appliance can be modified, see the reversible door mounting instructions.

3.3 Connecting to the drain

You can directly drain accumulated water through the water drain hose supplied with the product instead of periodically draining the water collected in the water tank.

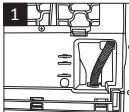
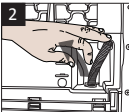
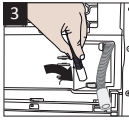
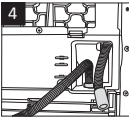
		1-2 Pull hose at the behind of the dryer by hand in order to disconnect it from where it is connected. Do not use any tools to remove the hose.
		
3 Connect one end of the drain hose supplied with the dryer to the connection point from where you removed the hose of the product in previous step.		
4 Connect the other end of the drain hose directly to the wastewater drain or to the washbasin.		

	NOTE
<ul style="list-style-type: none"> • Water drain hose should be attached to a height of maximum 80 cm. • Make sure that the water drain hose is not stepped on and it is not folded between the drain and the machine. • If there is an accessories pack supplied with your product, please see the detailed description. 	

3.4 Adjusting the feet

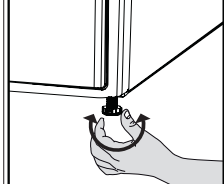
	Turn the feet to left or right until the dryer stands level and firmly.
-----------------------------------------------------------------------------------	-------------------------------------------------------------------------

3.5 Transportation of the dryer

Drain all water that has remained in the dryer. If direct water drain connection is made, then remove the hose connections.

	WARNING!
<ul style="list-style-type: none"> • We recommend carrying the dryer in upright position. If it is not possible to carry the machine in the upright position, we recommend carrying it by tilting towards the right side when looked from the front. 	

3.6 Changing the illumination lamp

In case an illumination lamp is used in your laundry dryer. To change the Bulb/LED used for illumination of your tumble dryer, call your Authorized Service. The lamp(s) used in this appliance is not suitable for household room illumination. The intended purpose of this lamp is to assist the user to place laundry in the tumble dryer in a comfortable way. The lamps used in this appliance have to withstand extreme physical conditions such as vibrations and temperatures above 50 °C

4 Preparation

4.1 Laundry suitable for drying in the dryer

Always obey the instructions given on the garment tags. Dry only the laundry having a label stating that they are suitable for drying in a dryer.

4.2 Laundry not suitable for drying in the dryer



Items with this symbol should not be dried in the dryer.



NOTE

- Delicate embroidered fabrics, woollen, silk garments, delicate and valuable fabrics, airtight items and tulle curtains are not suitable for machine drying.

4.3 Preparing laundry for drying

- Laundry may be tangled with each other after washing. Separate the laundry items before placing them into the dryer.
- Dry garments having metal accessories such as zippers, inside out.
- Fasten the zippers, hooks and buckles and button sheets.

4.4 Things to be done for energy saving

- Spin your laundry at the highest speed possible when washing them. Thus, the drying time is shortened and energy consumption is reduced.
- Sort out the laundry depending on their type and thickness. Dry the same type of laundry together. For example thin kitchen towels and tableclothes dries earlier than thick bathroom towels.
- Follow the instructions in the user manual for programme selection.
- Do not open the loading door of the machine during drying unless necessary. If you must open the loading door, do not keep it open for a long time.
- Do not add wet laundry while the dryer is in operation

- For models with a condenser unit: clean the condenser once in a month or after every 30 operations regularly. .
- Clean the filter periodically. Read the Maintenance and cleaning of filters for detailed information.
- For models with flue unit: comply with the flue connection instructions and clean the flue.
- During the drying process, air the room well where your tumble dryer is operating.

4.5 Correct load capacity

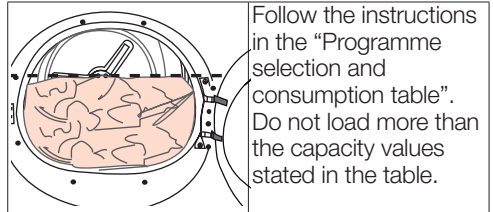

Following weights are given as examples.

Laundry	Approximate weights (g)*	Laundry	Approximate weights (g)*
Cotton quilt covers (double)	1500	Blouses	150
Cotton quilt covers (single)	1000	Cotton shirts	300
Bed sheets (double)	500	Shirts	250
Bed sheets (single)	350	Cotton dresses	500
Large tablecloths	700	Dresses	350
Small tablecloths	250	Jeans	700
Tea napkins	100	Handkerchiefs (10 pieces)	100
Bath towels	700	T-Shirts	125
Hand towels	350		

*Dry laundry weight before washing.

5 Operating the product

5.1 Control Panel

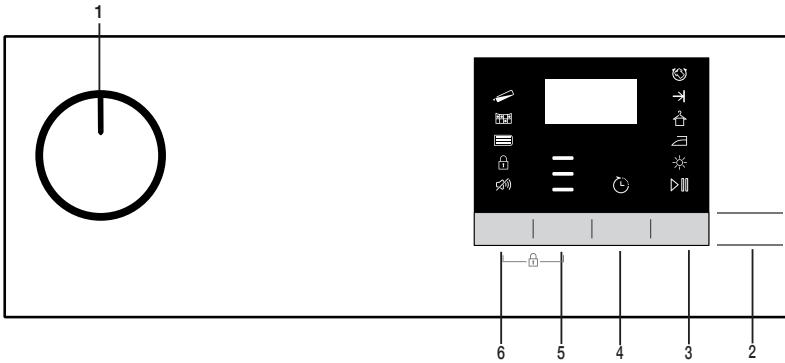

1. On/Off/Program selection button
2. Start/Pause button
3. Time Program button
4. End Time button
5. Drying Level Button
6. Buzzer volume button

5.2 Symbols

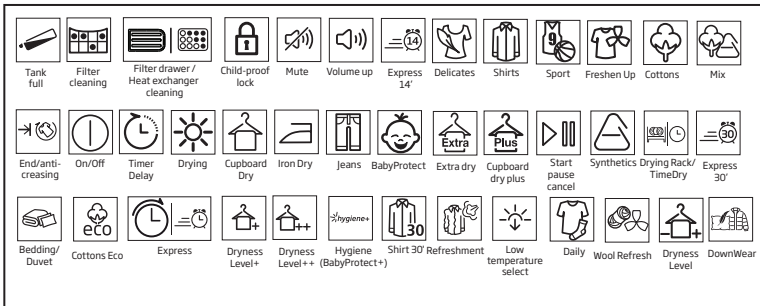

5.3. Preparation of drying machine

- Plug the drying machine.
- Open the loading door.
- Place the laundry to the drying machine without jamming them.
- Push and close the loading door.

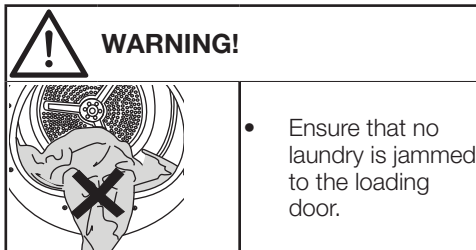

Select the desired program using the On/Off/Program selection knob, the machine will turn on.

i NOTE



- Selecting a program using the On/Off/Program selection button does not mean that the program started. Press the Start / Stand-by button to start the program.

5.4 Program selection and consumption chart

EN				
Programmes	Programme Description	Capacity (kg)	Spin speed in washing machine (rpm)	Drying Time (minutes)
Cotton Iron Dry	You may dry your cotton laundry to be ironed in this program to have them slightly damp for ease of ironing. (Shirt, T-shirt, tablecloth, etc.)	10	1000	125
Cotton Eco Dry	You may dry all your cotton laundry in this program. (T-shirt, pants, pyjamas, baby clothes, underwear, linen, etc.) You can put your laundry in the wardrobe without ironing.	10	1000	165
Cotton Cupboard Dry	You may use this program for extra dryness in thick laundry such as pants, tracksuit. You can put your laundry in the wardrobe without ironing.	10	1000	174
Cotton Extra Dry	You may dry your thick cotton laundry in this program such as towels, bathrobe, etc. You can put your laundry in the wardrobe without ironing.	10	1000	185
Synthetics Iron Dry	You may dry your synthetic laundry to be ironed in this program to have them slightly damp for ease of ironing. (Shirt, T-shirt, tablecloth, etc.)	5	800	55
Synthetics Cupboard Dry	You may dry all your synthetic laundry in this program. (Shirt, T-shirt, underwear, tablecloth, etc.) You can put your laundry in the wardrobe without ironing.	5	800	65
Time Programmes	You may select from time programmes between 10 and 160 minutes to achieve the desired drying level at low temperature. In this programme, tumble drier's operation lasts for the set time independently from the dryness of laundry. This product is available to be used with a drying basket as option. For products that are sold without a basket, you can obtain a basket from an authorized service and use the drying programs specified above. For details of use, see the drying basket user guide.	-	-	-
Refresh	Ventilates for 10 minutes without blowing hot air. You can ventilate the cotton and linen clothes that have been enclosed for a long time with this program to remove their odour. You can use this program to ventilate and soften wool laundry that can be washed in a washing machine. Do not use for full drying.	-	-	10
GentleCare / Shirts	It dries the shirts in a more sensitive manner, and causes less creasing and easier ironing.	1,5	1200	40
Jeans	You may dry denim pants, skirts, shirts or jackets in this program.	4	1200	90

Outdoor / Sports	Use it to dry your clothes made of synthetics, cotton or mixed fabrics or waterproof products such as functional jacket, raincoat etc. Turn them inside out prior to drying.	2	1000	78
Mix / Daily	You can dry both cotton and synthetic laundry with this programme. Sports and fitness clothes may be dried with this program.	4	1000	83
Hygiene+	It is a long-term program that you can use for the clothes (baby clothes, towels, underwear, etc. cotton) you require hygiene. Hygiene is provided with high temperature. It is especially suitable for durable fabrics. ((This program is identified and approved by England's "The British Foundation" (Allergy UK).))	5	800	105
Delicates	You may dry your delicate laundry or laundry with hand wash symbol (silk blouses, thin underwear, etc.) at low temperature in this program.	1,5	800	50
Daily Express	Use this program to have 2 shirts ready for ironing.	0,5	1200	14

Energy consumption values

Programmes	Capacity (kg)	Spin speed in washing machine (rpm)	Approximate amount of remaining humidity	Energy consumption value kWh
Cotton Eco *	10	1000	60%	5,73
Cottons Iron dry	10	1000	60%	4,70
Synthetics cupboard dry	5	800	40%	2,10
	"Cotton Eco programme" used at full and partial load is the standard drying programme to which the information in the label and the fiche relates, that this programme is suitable for drying normal wet Cottons laundry and that it is the most efficient programme in terms of energy consumption for Cottons.			
	"If you regularly dry the 10Kg maximum load of Cottons we suggest to connect the drain hose to prevent the dryer stopping mid-cycle in order to empty the tank" (see Section "Connection to the drain")			

* : Energy Label standard program (EN 61121:2012) All values in the table are determined according to EN 61121:2012 standard. Consumption values may vary from the values in the chart depending on laundry type, wringing speed, ambient conditions and voltage levels.



Allergy UK is the brand of the British Allergy Association. Seal of Approval is created to guide people that require recommendation about a product that the related product restricts / reduces / eliminates the allergens or reduces the allergen content significantly in the ambient where allergy patients exist. It aims to provide assurance that the products are tested scientifically or examined in a way to provide measurable results.

5.5 Auxiliary functions

Buzzer / time

Drying machine makes an audible warning when the program is completed. If you don't want the machine to make an audible warning, press the "Buzzer / Time" button. When you press the Buzzer/Time button, a light will illuminate and no audible warning will be made when the program ends.



NOTE

- You can select this function before or after the program starts.

Buzzer/Time button is used to adjust program duration while the Rack/Time programs are selected.

Drying Level

Drying Level button is used for adjusting to desired dryness level. Program duration may change depending on the selection.



NOTE

- You can activate this function only prior to start of program.

End time

You can delay the end time of the program up to 24 hours with End time function.

- Open the loading door and place the laundry.
- Select the drying program.
- Press the End Time selection button and set the delay time you wish. End Time LED will illuminate. (When pressed and hold the button, End Time proceeds non-stop).
- Press the Start / Stand-by button. End Time countdown starts. ":" Separator in the middle of displayed delay time flashes.



NOTE

- You can add or remove laundry within end time. Displayed time is the sum of normal drying time and end time. End Time LED will turn off at the end of countdown, drying starts and drying LED will illuminate.

Changing the end time

If you want to change the duration during the countdown:

Cancel the program by turning the On/Off/Program selection knob. Select the program you want and repeat the End Time selection process.

Cancel the end time function

If you want to cancel the end time countdown and start the program immediately:

Cancel the program by turning the On/Off/Program selection knob. Select the program you want and press the Start/Stand-by button.

5.6 Warning indicators



NOTE

- Warning indicators may vary depending on the model of your dryer.

Filter cleaning

When the program is completed, the warning indicator for filter cleaning turns on.

Water tank

If the water tank fills up while the program continues, the warning indicator starts flashing and the machine goes into stand-by. In this case, empty the water tank and start the program by pressing the Start / Stand-by button. Warning indicator turns off and program resumes.

Filter drawer /Heat exchanger cleaning

When the programme is finished, the cleaning symbol of the heat exchanger or filter drawer may light up.

5.7 Starting the program

Press the Start/Stand-by button to start the program.

Start/Stand-by and Drying indicators will illuminate to indicate that program started.

5.8 Child Lock

The drying machine has a child lock which prevents the program flow from being interrupted when the buttons are pressed during a program. When the child lock is activated, all buttons on the panel except the On/Off/Program selection knob are

deactivated.

Press the Drying Level and Buzzer buttons simultaneously for 3 buttons to activate the child lock.

The child lock has to be deactivated to be able to start a new program after the current program is finished or to be able to interfere with the program. To deactivate the child lock, keep the same buttons pressed for 3 seconds.



NOTE

- When the child lock is activated, the child lock warning indicator on the screen turns on.
- Child lock deactivates when the drying machine is turned off and on by the On/Off/Cancel knob.



NOTE

- When the drying machine runs and the child lock is active, it beeps twice when the program selection knob is turned. If the child lock is deactivated without returning the program selection knob to its previous position, program will terminate due to the change in the program selection knob position.

5.9 Changing the program after it is started

You can change the program you selected to dry your laundry with a different program after the drying machine starts running

- For instance, select Extra Dry program by turning the On/Off/Program selection knob to select Extra Dry instead of Iron Dry.
- Press the Start/Stand-by button to start the program.

Adding and removing clothes during stand-by

If you want to add or remove clothes to/from the drying machine after the drying program starts:

- Press the Start/Stand-by button to put the drying machine in Stand-by state. The drying operation stops.
- Open the loading door while in Stand-by state, and close the door after you remove or add laundry.
- Press the Start/Stand-by button to start

the program.



NOTE

- Adding laundry after the drying operation starts may cause the dried laundry inside the machine to mix with wet laundry and leave the laundry damp at the end of operation.



NOTE

- Adding or removing laundry during drying may be repeated as many times as you wish. But this operation continuously interrupts the drying operation, and thus increases program duration and energy consumption. So, it is recommended to add laundry before the program starts.
- If a new program is selected by turning the program selection knob while the drying machine is in stand-by, the running program terminates.



WARNING!

- Do not touch the inner surface of the drum while adding or removing clothes during a continuing program. The drum surface is hot.

5.10 Cancelling the program

If you want to cancel the program and terminate the drying operation for any reason after the drying machine starts running, turn the On/Off/Cancel knob, the program will be cancelled.



WARNING!

- The inside of the drying machine shall be extremely hot when you cancel the program during machine operation, so run the refresh program to allow it to cool down.

5.11 End of program

When the program ends, the Last/Anti-Wrinkle and Fibre Filter Cleaning Warning LEDs on the program follow up indicator will illuminate. Loading door may be opened and the dryer machine becomes ready for another run. Bring the On/Off/Program selection knob to On/Off position to turn the drying machine off.



NOTE

- If the laundry is not removed after the program is completed, the wrinkle prevention function activates for 2 hours to prevent the laundry inside the machine to get wrinkled. The program tumbles the laundry with 10-minute intervals to prevent them from wrinkling.

6 Maintenance and cleaning

Service life of the product extends and frequently faced problems decrease if cleaned at regular intervals.



DANGER!

This product must be unplugged during maintenance and cleaning works (control panel, body, etc.).

6.1 Lint Filter / Loading Door Inner Surface

Lint and fiber released from the laundry to the air during the drying cycle are collected in the Lint Filter.



WARNING!

- Always clean the lint filter and the inner surfaces of the loading door after each drying process.



NOTE

- You can clean the lint filter housing with a vacuum cleaner.

To clean the lint filter:

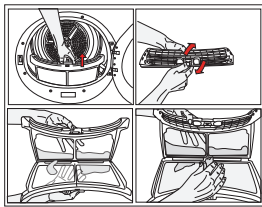

- Open the loading door.
- Remove the lint filter by pulling it up and open the lint filter.

- Clean lint, fiber, and cotton raveling by hand or with a soft piece of cloth.
- Close the lint filter and place it back into its housing.

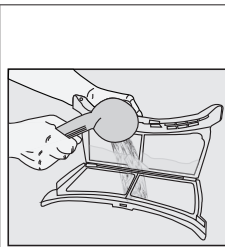

A layer can build up on the filter pores that can cause clogging of the filter after using the dryer for a while. Wash the lint filter with warm water to remove the layer that builds up on the lint filter surface. Dry the lint filter completely before reinstalling it.

- Clean the entire inner surface of the loading door and loading door gasket with a soft damp cloth.

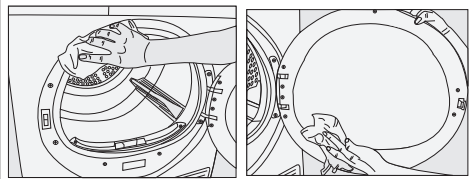

6.2 Cleaning the sensors

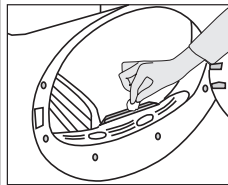

There are dampness sensors in the dryer that detect whether the laundry is dry or not. To clean the sensors:

- Open the loading door of the dryer.
- Allow the machine to cool down if it is still hot due to the drying process.
- Wipe the metal surfaces of the sensor with a soft cloth, dampened with vinegar and dry them.



NOTE

- Clean metal surfaces of the sensors 4 times a year.
- Do not use metal tools when cleaning metal surfaces of the sensors.



WARNING!

- Never use solvents, cleaning agents or similar substances for cleaning due to the risk of fire and explosion!

6.3 Draining the water tank

Dampness of the laundry is removed and condensed during drying process and the water that arise accumulates in the water tank. Drain the water tank after each drying cycle.



WARNING!

- Condensed water is not drinkable!
- Never remove the water tank when the program is running!

If you forget to drain the water tank, the machine will stop during the subsequent drying cycles when the water tank is full and the Water Tank warning symbol will flash. If this is the case, drain the water tank and press Start / Pause button to resume the drying cycle.

To drain the water tank:

1. Remove the water tank in the drawer or container carefully.

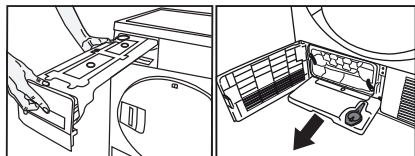

2. Drain the water in the tank.

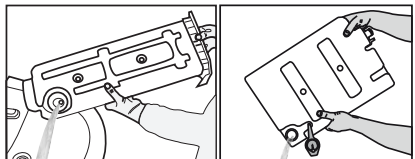

- If there is lint accumulation in the funnel of the water tank, clean it under running water.
- Place the water tank into its seat.



NOTE

- If the direct water draining is used as an option, there is no need to empty the water tank.

6.4 For the condenser;



NOTE

- Clean the condenser after every 30 drying cycles or once a month.

o clean the condenser:

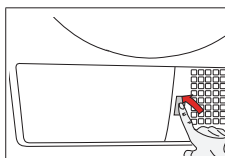

- If a drying process has been carried out, open the door of the machine and wait until it cools down

- Unlock the 2 condenser locks after opening the kick plate
- Pull out the condenser.

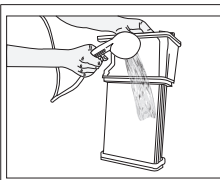
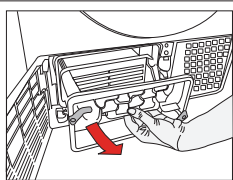
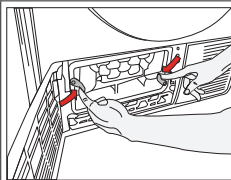

Clean the condenser by applying pressurized water with a shower armature and wait until the water drains.

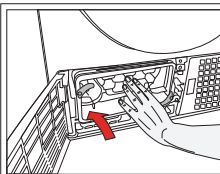

Place the condenser in its housing. Fasten the 2 locks and make sure that they are seated securely.

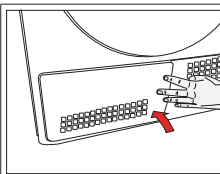

Close the kick plate cover.

7 Troubleshooting

Drying operation takes too long.
Fibre filter pores might be clogged. >>> Wash the filter with warm water.
Filter drawer might be clogged. >>> Clean the sponge and filter cloth (if any) in the filter drawer. (for the products with a heat pump)
The condenser might be blocked. >>> Wash the condenser.(for the products with a condenser)
The ventilation grills in front of the machine may be closed. >>> Remove any objects in front of the ventilation grills that blocks air.
Ventilation may be inadequate because the area the machine is installed in is too small. >>> Open the door or windows to prevent the room temperature from rising very high.
A lime layer may have accumulated on the humidity or temperature sensors. >>> Clean the humidity or temperature sensors.
Excessive amount of laundry might be loaded. >>> Do not load the drying machine excessively.
Laundry might not have been wrung adequately. >>> Perform a higher speed wringing on the washing machine.
Clothes come out damp after drying.
A program not suitable for the laundry type may have been used.>>> Check the maintenance labels on the clothes and select a program suitable for the clothes' type or use time programs as extra.
Fibre filter pores might be clogged. >>> Wash the filter with warm water.
The condenser might be blocked. >>> Wash the condenser. (for the products with a condenser)
Filter drawer might be clogged. >>> Clean the sponge and filter cloth (if any) in the filter drawer.(For the products with a heat pump)
Excessive amount of laundry might be loaded. >>> Do not load the drying machine excessively.
Laundry might not have been wrung adequately. >>> Perform a higher speed wringing on the washing machine.
Drying machine does not turn on or program cannot be started. Drying machine does not run after it is configured.
Power plug might be unplugged. >>> Make sure the power cord is plugged in.
Loading door might be open. >>> Ensure that the loading door is properly closed.
A program might not be set or Start/Stand-by button might not be pressed. >>> Check that the program is set and it is not in Stand-by position.
Child lock may be activated. >>> Turn off the child lock.
Program terminated prematurely for no reason.
Loading door might not be closed completely. >>> Ensure that the loading door is properly closed.
There might be a power outage. >>> Press the Start/Stand-by button to start the program.
Water tank may be full. >>> Empty the water tank.
Clothes have shrunk, hardened or spoiled.
A program not suitable with the laundry type might have been used. >>> Check the maintenance labels on the clothes and select a program suitable for the clothes.
The lighting inside the drying machine does not turn on. (For models with a lamp)
Drying machine might not be turned on with the On/Off button or program might not be selected for machines without an On/Off button. >>> Make sure that the drying machine is turned on.
Lamp might be malfunctioning. >>> Contact Authorized Service to replace the lamp.

Filter cleaning warning symbol/LED is on/flashing.
Fibre filter might not be cleaned. >>> Clean the filter. The filter slot might be clogged with lint. >>> Clean the filter slot. A layer of fluff might have accumulated clogging up the lint filter pores. >>> Wash the filter with warm water. The condenser might be blocked. >>> Wash the condenser.
Water drips from the loading door.
Fibres might have gathered on the inner sides of the loading door and the loading door gasket. >>> Clean the inner surfaces of the loading door and the loading door gasket surfaces.
Loading door opens by itself.
Loading door might not be closed completely. >>> Push the loading door until the closing sound is heard.
Water tank warning symbol / led is on/flashing.
Water tank may be full. >>> Empty the water tank. Water discharge hose might have collapsed. >>> If the product is connected directly to the water drain check the water discharge hose.
Steam symbol is flashing.(For the products with a steam function)
Steam tank may be empty => Fill the steam tank with distilled or condensed water.
Steam programs do not start (For the products with a steam function)
Steam tank may be empty, steam tank warning icon may light up on the screen => Fill the steam tank until the steam icon goes off.
Wrinkles are not removed with wrinkle removing program. (For the products with a steam function)
Excess amount of laundry may have been placed => Place specified amount of laundry. Steam application time may be selected in low level => Choose a program with high amount of steam. After completion of the program, the laundry may have stayed in the machine for a long time => Take the laundry out as soon as the program finishes, and hang it out.
Laundry odour not lessened with the odour removal program.(For the products with an odour removal program)
Excess amount of laundry may have been placed => Place specified amount of laundry. Steam application time may be selected in low level => Choose a program with high amount of steam.



WARNING!

- If the problem persists after following the instructions in this section, contact your vendor or an Authorized Service. Never try to repair your product yourself.



NOTE

- In an event that you encounter an issue on any part on your appliance, you can ask for a replacement by contacting the authorized service with the appliance model number.
- Operating the appliance with non-authentic parts may lead the appliance to malfunction.
- Manufacturer and distributor are not liable for malfunctions resulting from using non-authentic parts.

PRODUCT FICHE

Complying Commission Delegated Regulation (EU) No 392/2012

Supplier name or trademark		Beko
Model name		DU10133GA0W 7187842330
Rated capacity (kg)		10.0
Type of Tumble Dryer	Air Vented	-
	Condenser	•
Energy efficiency class ⁽¹⁾		B
Annual Energy Consumption (kWh) ⁽²⁾		670,6
Type of Control	Automatic	•
	Non-automatic	-
Energy consumption of the standard cotton programme at full load (kWh)		5,73
Energy consumption of the standard cotton programme at partial load (kWh)		2,99
Power consumption of the off-mode for the standart cotton programme at full load, P ₀ (W)		0,50
Power consumption of the left-on mode for the standart cotton programme at full load, P _L (W)		1,00
The duration of the left on mode (min)		30
Standard cotton programme ⁽³⁾		•
Programme time of the standard cotton programme at full load, T _{dy} (min)		165
Programme time of the standard cotton programme at partial load, T _{dy1/2} (min)		85
Weighted programme time of the standard cotton programme at full and partial load (T _w)		119
Condensation efficiency class ⁽⁴⁾		B
Average condensation efficiency of the standard cotton programme at full load, C _{dy}		81%
Average condensation efficiency of the standard cotton programme at partial load, C _{dy1/2}		81%
Weighted condensation efficiency of the standard cotton programme at full load and partial load, C _t		81%
Sound power level for the standard cotton programme at full load ⁽⁵⁾		66
Built-in		-

• : Yes - : No

(1) Scale from A+++ (most efficient) to D (least efficient)

(2) Energy consumption based on 160 drying cycles of the standard cotton programme at full and partial load, and the consumption of the low-power modes. Actual energy consumption per cycle will depend on how the appliance is used.

(3) "Cotton cupboard dry programme" used at full and partial load is the standard drying programme to which the information in the label and the fiche relates, that this programme is suitable for drying normal wet cotton laundry and that it is the most efficient programme in terms of energy consumption for cotton

(4) Scale from G (lest efficient) to A (most efficient)

(5) Weighted average value — L_{WA} expressed in dB(A) re 1 pW

กรุณาอ่านคู่มือการใช้งานก่อน!

เรียน ผู้ใช้งาน,
ขอขอบคุณความชื่นชอบในผลิตภัณฑ์ Beko เราหวังว่าสินค้าที่ผลิตได้คุณภาพสูงและเทคโนโลยีขั้นสูงจะมอบผลตอบแทนที่ดีที่สุดแก่ผู้ใช้ พวกเราแนะนำให้ผู้ใช้งานอ่านคู่มือและข้อมูลกำกับอย่างละเอียดก่อนใช้งานสินค้าและเก็บคู่มือเพื่อเป็นประโยชน์ในอนาคต ถ้าคุณทำการส่งมอบสินค้าให้ผู้อื่น ส่งมอบคู่มือสินค้าด้วย ให้ความสนใจกับคำเตือนต่างๆในคู่มือและปฏิบัติตามคำแนะนำ

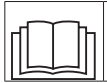

• อ่านคำแนะนำ

คำอธิบายตามตัวอักษร

จากคู่มือตัวอักษรต่อไปนี้หมายถึง:

	อันตราย!
• คำเตือนจากไฟฟ้าช็อต	

	อันตราย!
• คำเตือนจากอันตรายของประกายไฟ	

	คำเตือน!
• คำเตือนจากเหตุการณ์อันตรายที่อาจส่งผลต่อชีวิตและทรัพย์สิน	

	คำเตือน!
• คำเตือนจากพื้นผิวที่มีความร้อน	

	คำเตือน!
• คำเตือนจากการโดนลวก	

	คำอธิบาย!
• ข้อมูลสำคัญหรือคำแนะนำที่เป็นประโยชน์ต่อการใช้งาน	

	วัสดุบรรจุภัณฑ์ของเราทำมาจากวัสดุที่สามารถนำไปรีไซเคิลได้โดยอยู่ภายใต้นโยบายระเบียบสิ่งแวดล้อมขององค์กร
--	---------------------------------------------------------------------------------------------------------

ห้ามทิ้งขยะบรรจุภัณฑ์ไว้กับขยะทั่วไป ควรนำไปทิ้งที่จุดทิ้งขยะที่หน่วยงานท้องถิ่นกำหนดไว้ให้



ผลิตภัณฑ์นี้ได้รับการผลิตโดยใช้เทคโนโลยีล่าสุดที่เป็นมิตรกับสิ่งแวดล้อม

1 คำแนะนำสำคัญเพื่อความปลอดภัยและสิ่งรอบข้าง

 คำอธิบาย

- ส่วนนี้เกี่ยวกับคำแนะนำด้านความปลอดภัยที่จะช่วยป้องกันการบาดเจ็บส่วนบุคคลหรือความเสียหายต่อทรัพย์สิน ในการที่ไม่ปฏิบัติตามคำแนะนำข้างต้น ประสิทธิภาพจะไม่รับประกัน

1.1 ความปลอดภัยพื้นฐาน

 คำเตือน!

- เด็กอายุ 8 ขวบหรือมากกว่าอาจมาเล่นที่เครื่อง โดยที่ร่างกาย, สติปัญญาและอารมณ์อาจยังไม่เติบโตเต็มที่หรือยังไม่พร้อมที่จะได้รับการอธิบายหรือสอนถึงวิธีใช้ที่ถูกต้อง เด็กไม่ควรเล่นกับสินค้า

การซ่อมบำรุงหรือการทำความสะอาดไม่ควรให้เด็กทำ เว้นแต่เด็กที่ได้รับการควบคุมโดยผู้ใหญ่ เด็กที่อายุต่ำกว่า 3 ขวบควรอยู่ห่างจากเครื่อง เว้นแต่จะอยู่ในการควบคุมของผู้ปกครอง ไม่ควรถอดขาปรับระดับออก. ช่องว่างระหว่างเครื่องอบผ้าและพื้นไม่ควรแทนที่ด้วยวัสดุเช่นพรม, ไม้และเทป ที่อาจจะทำให้เกิดความเสียหายกับเครื่องอบผ้าได้

 คำเตือน!

ควรทำการติดตั้งและซ่อมบำรุงโดยตรงกับศูนย์บริการ ทางบริษัทจะไม่รับผิดชอบต่อความเสียหายทุกกรณีที่ไม่ได้อยู่ในความรับผิดชอบของศูนย์บริการ. ไม่ควรทำความสะอาดเครื่องอบผ้าโดยการฉีดน้ำหรือเทน้ำลงบนเครื่อง เพราะอาจทำให้เกิดไฟฟ้าช็อต!

สำหรับรุ่นที่มีระบบไอน้ำ:

 คำเตือน!

- ควรใช้เฉพาะน้ำกลั่นหรือน้ำที่อยู่ในแทงก์เก็บน้ำของเครื่องในการใช้โปรแกรมไอน้ำ ไม่ควรใช้น้ำประปาหรือสารเติมแต่งอื่นๆในขณะใช้งานน้ำที่อยู่ในแทงก์ มันสามารถถูกดักจับโดยตัวกรองได้
- ห้ามเปิดฝาเครื่องขณะที่ใช้การโปรแกรมระบบไอน้ำ น้ำร้อนอาจจะกระเด็นได้
- ก่อนทำการใช้งานระบบไอน้ำ ควรจะขจัดคราบออกจากผ้าให้หมดก่อน
- คุณสามารถใส่ผ้าที่ไม่สกปรกหรือเปื้อน แต่เติมไปด้วยกลิ่นที่ไม่พึงประสงค์โดยใช้โปรแกรมอบไอน้ำ (กำจัดกลิ่น)
- ห้ามใช้ชุดซักแห้งหรือสิ่งอื่นๆในโปรแกรมไอน้ำและในโปรแกรมอื่นๆ

1.1.1 ความปลอดภัยด้านไฟฟ้า

 อันตราย!

- ควรทำตามคำแนะนำความปลอดภัยด้านไฟฟ้าในขณะต่อสายไฟ
- เครื่องอบผ้าไม่ควรเชื่อมต่อกับอุปกรณ์ภายนอกเช่น ตัวจับเวลาหรือเชื่อมต่อกับวงจรที่เปิดและปิดอย่างสม่ำเสมอ
- ต่อเครื่องอบผ้ากับสายดินโดยใช้สายชนวนที่มีฉลากรับรองคุณภาพ ควรติดตั้งสายดินกับช่างไฟฟ้าที่มีความชำนาญ บริษัทจะไม่รับผิดชอบต่อความเสียหายในทุกกรณีที่เกิดจากการไม่ติดตั้งสายดิน
- แรงดันไฟฟ้าที่ระบุไว้บนฉลากจะต้องเท่ากับแรงดันไฟฟ้าจากแหล่งจ่ายไฟของคุณ



อันตราย!

- ถอดปลั๊กเครื่องอบผ้าในขณะที่ไม่ใช้งาน
- ถอดปลั๊กเครื่องอบผ้าจากแหล่งจ่ายไฟในขณะที่ติดตั้ง, ซ่อมบำรุง, ทำความสะอาดและซ่อมแซม
- ห้ามสัมผัสปลั๊กในขณะที่มือเปียก!
- ไม่ควรถอดปลั๊กโดยการดึงที่สาย ควรถอดปลั๊กออกโดยการจับที่ตัวปลั๊ก



อันตราย!

- ไม่ควรเชื่อมต่อกับเครื่องกับปลั๊กพ่วง, หัวแปลงปลั๊กหรือหม้อแปลงไฟฟ้าเพื่อป้องกันการเกิดประกายไฟและไฟฟ้าช็อต
- ควรติดตั้งปลั๊กไว้ในบริเวณที่เข้าถึงได้ง่าย
- สายไฟควรที่จะได้รับการเปลี่ยนเมื่อเกิดความเสียหายโดนศูนย์บริการ
- ถ้าเครื่องอบผ้าทำงานผิดปกติ, ไม่ควรใช้งานต่อ นอกจากจะได้รับการซ่อมแซมโดนศูนย์บริการ! เพราะอาจทำให้เกิดไฟฟ้าช็อต

1.1.2 ความปลอดภัยของสินค้า



อันตราย!

- ผ้าของคุณอาจจะการไหม้ได้ เมื่อคุณ, ทำการยกเลิกโปรแกรมหรือในกรณีที่เกิดข้อบกพร่องในขณะที่เครื่องกำลังทำงานอยู่, ความร้อนสะสมสามารถทำให้เกิดการเผาไหม้ด้วยตัวเองและประกายไฟ ดังนั้น, ควรที่จะเปิดโหมดระบายอากาศเป็นประจำเพื่อให้เครื่องเย็นลงหรือรีบนำผ้าออกจากเครื่องเพื่อนำไปตากและระบายความร้อน



อันตราย!

จุดที่ควรสนใจเพื่อป้องกันอันตรายจากไฟไหม้:

ผ้าที่ระบุด้านล่างหรือสิ่งของต้องไม่ถูกทำให้แห้งในเครื่องอบผ้าเพื่อป้องกันอันตรายจากไฟไหม้

- ซักผ้าที่ยังไม่ได้ซัก
- สิ่งของที่เป็นอันตรายด้วยน้ำมัน, อะซิโตน, แอลกอฮอล์, น้ำมันเตา, น้ำมันก๊าด, น้ำมันล้าง, น้ำมันสน, น้ำมันพาราฟินหรือพาราฟินต้องล้างในน้ำร้อนด้วยผงซักฟอกจำนวนมาก ก่อนนำไปอบแห้งในเครื่องอบผ้า

ด้วยเหตุนี้ โดยเฉพาะอย่างยิ่งรายการที่มีคราบที่ระบุด้านบนจะต้องทำการล้างอย่างดีตามที่สมควรใช้ผงซักฟอกที่เพียงพอและเลือกอุณหภูมิการซักที่สูงผ้าและสิ่งอื่นที่ระบุด้านล่างต้องไม่แห้งในเครื่องอบผ้าเนื่องจากป้องกันอันตรายจากไฟไหม้:

- เสื้อผ้าหรือหมอนที่เป็นโฟมยาง (โฟมยาง), หมวกอาบน้ำ, สิ่งทอกันน้ำวัสดุที่มีการเสริมแรงยางและแผ่นโฟมยาง

เสื้อผ้าทำความสะอาดด้วยสารเคมีจากอุตสาหกรรม

รายการต่างๆเช่นไฟแช็ก, ไม้ขีดไฟ, เเหล็ดยู, ชิ้นส่วนโลหะ, เข็ม ฯลฯ อาจทำให้ชุดล่อเสียหายหรืออาจทำให้เกิดปัญหาในการทำงาน ดังนั้น, ควรตรวจสอบผ้าทั้งหมดที่คุณจะใส่ลงในเครื่องอบผ้าของคุณ



อันตราย!

- ไม่ควรทำการหยุดการทำงานของเครื่องก่อนที่การอบจะเสร็จสิ้น, ถ้าหากจำเป็น, ให้รีบนำผ้าออกจากเครื่องอย่างรวดเร็วและวางลงเพื่อระบายความร้อน
- ผ้าที่ซักรูปแบบผิดวิธีอาจเกิดการไหม้ด้วยตัวเองหรืออาจจะไหม้หลังจากการอบ
- คุณควรเว้นช่องว่างระบายอากาศไว้ให้เหมาะสมเพื่อป้องกันแก๊สทำปฏิกิริยากับเชื้อเพลิงอื่นๆที่อยู่ภายในห้อง



คำเตือน!

- ชุดชั้นในที่มีชิ้นส่วนโลหะไม่ควรนำมาอบในเครื่องอบผ้า เครื่องอบอาจจะได้รับความเสี่ยงถ้าชิ้นส่วนโลหะหลุดและแตกขณะทำการอบ



คำอธิบาย

- ใช้ยาปรับผ้านุ่มหรือสีน้ค่าใกล้เคียงตามคำแนะนำที่โรงงานผลิตกำหนด ควรทำความสะอาดตัวกรองผ้าสาลีก่อนหรือหลังใส่ผ้าเข้าเครื่อง ไม่ควรเปิดใช้งานเครื่องถ้าหากไม่ได้ใส่ตัวกรองผ้าสาลี



คำเตือน!

- ไม่ควรทำการซ่อมเครื่องอบผ้าด้วยตัวเอง ไม่ควรลองที่จะซ่อมหรือถอดส่วนประกอบต่างๆของเครื่อง ถึงแม้ว่าคุณจะรู้จักส่วนประกอบต่างๆ เว้นแต่จะมีวิธีบอกอย่างชัดเจนจากคู่มือการใช้งาน มิฉะนั้น, อาจเกิดอันตรายต่อชีวิตคุณและคนรอบข้างได้
- ไม่ควรมีประตูเลื่อนหรือประตูบานพับใดๆมาขวางผ้าของเครื่องอบผ้า
- ควรติดตั้งเครื่องอบผ้าของคุณในที่ที่สะดวกต่อการใช้งาน(ห้องน้ำ, ซานบ้าน, โรงรถ และอื่นๆ)
- ให้แน่ใจว่าไม่มีสัตว์เลี้ยงเข้าไปด้านในเครื่อง ควรทำการดูข้างในเครื่องก่อนเปิดใช้งานทุกครั้ง
- ห้ามพึงบริเวณผ้าเครื่องขณะเปิดอยู่ มิฉะนั้น, ผ้าอาจจะหักหรือหล่นได้
- ผ้าสาลีไม่ควรที่จะอยู่รอบๆบริเวณตัวเครื่องอบผ้า
- ไม่ควรใช้เครื่องอบผ้าถ้าหากมีการใช้ในอุตสาหกรรมเคมีมาแล้ว
- นายาปรับผ้านุ่มหรือสีน้ค่าใกล้เคียงควรได้รับการรับรองจากคู่มือ
- อากาศเสียจะต้องไม่ถูกปล่อยออกสู่ปล่องควันซึ่งใช้สำหรับการระบายควันจากเครื่องใช้ไฟฟ้าที่เผาไหม้ก๊าซหรือเชื้อเพลิงอื่น ๆ

1.2 การติดตั้งบนเครื่องซักผ้า

- ควรใช้อุปกรณ์ยึดระหว่างสองเครื่องเมื่อติดตั้งเครื่องอบผ้าเหนือเครื่องซักผ้า อุปกรณ์ดังกล่าวจะต้องติดตั้งโดยศูนย์บริการที่ได้รับอนุญาต
- นำหนักรวมของเครื่องซักผ้าและเครื่องอบผ้า - ตอนจุ่มเต็ม - เมื่อวางไว้ด้านบนของกันและกันควรมีประมาณ 180 กิโลกรัม วางผลิตภัณฑ์บนพื้นแข็งที่มีความสามารถในการรับน้ำหนักเพียงพอ



คำเตือน!

- เครื่องซักผ้าไม่สามารถวางไว้บนเครื่องอบผ้าได้ โปรดอ่านคำเตือนด้านบนก่อนทำการติดตั้งเครื่องซักผ้า

ตารางการติดตั้งของเครื่องอบผ้าและเครื่องซักผ้า				
ความลึกของเครื่องอบผ้า	ความลึกของเครื่องซักผ้า			
	62 ซม.	60 ซม.	54 ซม.	< 50 ซม.
54 ซม.	สามารถติดตั้งได้			ไม่สามารถติดตั้งได้
60 ซม.	สามารถติดตั้งได้		ไม่สามารถติดตั้งได้	

1.5 ปฏิบัติตามระเบียบ WEEE และข้อกำหนดในการกำจัดของเสีย



ผลิตภัณฑ์นี้ได้รับการรับรองกับ EU WEEE Directive (2012/19 / EU) ผลิตภัณฑ์นี้มีสัญลักษณ์จำแนกประเภทสำหรับขยะอุปกรณ์ไฟฟ้าและอิเล็กทรอนิกส์ (WEEE)

ผลิตภัณฑ์นี้ผลิตขึ้นด้วยชิ้นส่วนและวัสดุที่มีคุณภาพสูงซึ่งสามารถนำกลับมาใช้ใหม่ได้และเหมาะสำหรับการรีไซเคิล อย่างไรก็ตาม ผลิตภัณฑ์ร่วมกับขยะในครัวเรือนและขยะทั่วไปตามปกติแล้ว เมื่อหมดอายุการใช้งานให้นำไปที่ศูนย์รวบรวมเพื่อรีไซเคิลอุปกรณ์ไฟฟ้าและอิเล็กทรอนิกส์ โปรดปรึกษาหน่วยงานท้องถิ่นของคุณเพื่อเรียนรู้เกี่ยวกับศูนย์รวบรวมสิ่งเหล่านี้

1.3 ความตั้งใจในการใช้

- เครื่องอบผ้าได้รับการออกแบบสำหรับใช้ในบ้าน ไม่เหมาะสำหรับการใช้ในเชิงพาณิชย์และต้องไม่ใช้งานนอกเหนือไปจากวัตถุประสงค์ที่กำหนดไว้
- ใช้เครื่องเป่าสำหรับการอบผ้าที่มีการแนะนำเท่านั้น
- ผู้ผลิตจะไม่รับผิดชอบใดๆ ที่เกิดขึ้นจากการขนส่งที่ไม่ถูกต้อง
- อายุการใช้งานของเครื่องอบที่คุณซื้อคือ 10 ปี ในช่วงเวลานั้นชิ้นส่วนอะไหล่เดิมจะสามารถใช้งานได้อย่างถูกต้อง

1.4 ความปลอดภัยสำหรับเด็ก

- บรรจุภัณฑ์ของสินค้ามีความอันตรายต่อเด็ก ควรเก็บบรรจุภัณฑ์ไว้ไกลจากเด็ก
- เครื่องใช้ไฟฟ้านี้เป็นอันตรายต่อเด็ก ควรนำเด็กออกจากเครื่องอบผ้าในขณะที่เครื่องกำลังทำงาน ห้ามให้เด็กเข้ามาอยู่กับเครื่องอบผ้า ใช้ตัวล็อกป้องกันเด็กเพื่อป้องกันไม่ให้เด็กมาอยู่กับเครื่องอบผ้า

คำอธิบาย

ตัวล็อกป้องกันเด็กอยู่บนแผงควบคุม (ดูตัวล็อก)

- ปิดประตูเครื่องอบผ้าไว้แม้ในขณะที่ไม่ได้ใช้งาน

1.6 ปฏิบัติตามข้อกำหนดของ RoHS:

ผลิตภัณฑ์ที่คุณซื้อได้รับการรับรองจาก EU RoHS (2011/65 / EU) มันไม่ได้มีวัสดุที่เป็นอันตรายและต้องห้ามที่ระบุไว้ใน นโยบาย

1.7 ข้อมูลบรรจุก๊าซ

วัสดุบรรจุภัณฑ์ของสินค้าผลิตจากวัสดุรีไซเคิลตามข้อกำหนดด้านสิ่งแวดล้อมขององค์กร อย่างไรก็ตาม วัสดุบรรจุภัณฑ์พร้อมกับขยะในบ้านหรือขยะอื่นๆ นำไปยังจุดรวบรวมวัสดุบรรจุภัณฑ์ที่กำหนดโดยหน่วยงานท้องถิ่น

1.8 ข้อกำหนดทางเทคนิค

TH

ความสูง (ต่ำสุด / สูงสุด)	84,6 ซม. / 86,6 ซม.*
ความกว้าง	59,7 ซม.
ความลึก	65,4 ซม.
ความจุ (สูงสุด)	10 กก.**
น้ำหนักสุทธิ (± %10)	37,5 กก.
แรงดันไฟฟ้า	ดูฉลากกำกับประเภท***
อินพุทพลังงานที่ระบุ	
รหัสรุ่น	

* ความสูงขั้นต่ำ: ความสูงรวมพร้อมขาปรับระดับ
ไม่เปิดฝาย

** ความสูงไม่เกิน: ความสูงพร้อมพร้อมปรับระดับ
ได้ตั้งไว้สูงสุด

*** น้ำหนักผ้าแห้งก่อนซัก.

*** ฉลากติดอยู่หลังฝาเครื่อง



คำอธิบาย

- ข้อมูลจำเพาะทางเทคนิคของเครื่องอบผ้า เป็นไปตามข้อกำหนดโดยไม่ต้องแจ้งให้ทราบล่วงหน้าเพื่อปรับปรุงคุณภาพของผลิตภัณฑ์
- ภาพที่ปรากฏในคู่มือนี้เป็นตัวอย่างและอาจไม่ตรงกับตัวผลิตภัณฑ์
- ค่าที่ระบุไว้ในเครื่องหมายบนเครื่องอบผ้า หรือในเอกสารที่มาพร้อมกับเครื่องอบผ้า นั้นได้รับการรับรองจากห้องปฏิบัติการตามมาตรฐาน ค่าเหล่านี้อาจแตกต่างกันไปขึ้นอยู่กับการใช้งานและสภาพแวดล้อมของเครื่องอบผ้า

2 เครื่องอบผ้าของคุณ

2.1 ชิ้นส่วนต่างๆ

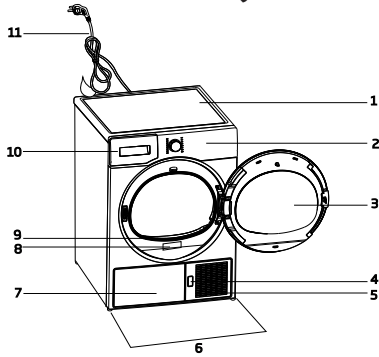

1. แผงด้านบน
2. แผงควบคุม
3. ฝาเครื่อง
4. ปุ่มเปิดคลิกเฟลท
5. ตะแกรงระบายอากาศ
6. ขาปรับระดับ
7. ในรุ่นที่แท็งก์อยู่ด้านล่าง แท็งก์จะอยู่ด้านใน
8. ป้ายบอกหมวดหมู่
9. ตัวกรองผ้าสวลิ
10. ลิ้นชักแท็งก์น้ำ (ในรุ่นที่แท็งก์อยู่ด้านบน)
11. พาวเวอร์คอร์ด

2.2 รายละเอียดบรรจุกภัณฑ์

	1. สายยางระบายน้ำ		5. ตะกร้าอบแห้งคู่มือการใช้งาน
	2. ลิ้นชักฟองน้ำ		6. กวชชนะเก็บน้ำ
	3. คู่มือการใช้งาน		7. น้ำสะอาด
	4. ตะกร้าอบแห้ง		8. ช่องแคบซูลน้ำหอม

*ตัวเลือกนี้อาจจะไม่ได้รวมอยู่ด้วย ขึ้นอยู่กับรุ่นของสินค้า

3 การติดตั้ง

ก่อนติดต่อกับฝ่ายบริการที่ได้รับอนุญาตใกล้บ้านท่านสำหรับการติดตั้งเครื่องอบแห้ง โปรดตรวจสอบให้แน่ใจว่ามีการติดตั้งระบบไฟฟ้าและระบบระบายน้ำอย่างเหมาะสมตามคู่มือผู้ใช้แล้ว หากติดตั้งไม่เหมาะสม โปรดติดต่อช่างไฟฟ้าและช่างเทคนิคที่มีคุณสมบัติเพื่อทำการจัดเตรียมที่จำเป็น



หมายเหตุ

- การจัดเตรียมสถานที่ตั้งรวมไปถึงการติดตั้งระบบไฟฟ้าและระบบระบายน้ำอาจเป็นความเสี่ยงของความปลอดภัยของลูกค้า



คำเตือน!

- ก่อนทำการติดตั้ง ตรวจสอบด้วยสายตาว่าผลิตภัณฑ์นี้มีข้อบกพร่องอะไรหรือไม่ หากเครื่องอบแห้งได้รับความเสียหาย อย่าทำการติดตั้ง ผลิตภัณฑ์ที่เสียหายสามารถเป็นสาเหตุของความปลอดภัยของคุณได้

3.1 ตำแหน่งการติดตั้งที่เหมาะสม

ติดตั้งเครื่องอบแห้งบนพื้นผิวที่มั่นคงและได้ระดับ เครื่องอบแห้งมีน้ำหนักมาก ห้ามเคลื่อนย้ายเพียงลำพัง

- ใช้งานเครื่องอบแห้งในสภาพแวดล้อมที่ระบายอากาศได้ดี และปลอดฝุ่น
- อย่าใช้วัสดุ เช่น พรม ไม้ และเทปมาลดช่องห่างระหว่างเครื่องอบแห้งกับพื้นห้อง
- อย่าปิดกั้นช่องระบายอากาศของเครื่องอบแห้ง
- จะต้องไม่มีประตูแบบลิ้นชักได้ เลื่อนได้ หรือแบบบานพับที่อาจไปขัดขวางการเปิดประตูไหลดเสื้อผ้าในสถานที่ซึ่งคุณจะต้องติดตั้งเครื่องอบแห้ง
- เมื่อติดตั้งเครื่องอบแห้งแล้ว จะต้องให้ตั้งอยู่ในสถานที่เดิมตลอดชีวิตซึ่งการเชื่อมต่อการเดินการไว้ เมื่อติดตั้งเครื่องอบแห้งแล้ว ตรวจสอบให้แน่ใจว่าผนังด้านหลังของเครื่องจะต้องไม่มีผิสังของใด ๆ (ก๊อกรุ่น ปลั๊กไฟ ฯลฯ)
- วางเครื่องอบแห้งห่างจากขอบของเฟอร์นิเจอร์อื่นอย่างน้อย 1 ซม.
- เครื่องอบแห้งของคุณสามารถทำงานที่อุณหภูมิระหว่าง +5°C และ +35°C หากเงื่อนไขการทำงานไม่อยู่ในสภาวะดังกล่าว

- การใช้งานเครื่องอบแห้งอาจเกิดผลกระทบต่อเชิงลบและทำให้เครื่องได้รับความเสียหายได้
- พื้นผิวด้านหลังของเครื่องอบแห้งเสื้อผ้าจะต้องวางเข้าหาผนัง

 **อันตราย!**

- อย่าวางเครื่องอบแห้งบนสายไฟ

3.2 การถอดชุดประกอบเพื่อความปลอดภัยระหว่างขนส่งออก

 **คำเตือน!**



- ถอดชุดประกอบเพื่อความปลอดภัยระหว่างขนส่งออกมาก่อนที่จะใช้งานเครื่องอบแห้งครั้งแรก
- หากด้านสวิงของประตูของเครื่องใช้ของคุณสามารถปรับแก้ไขได้ ให้ดูคำแนะนำการติดตั้งประตูแบบกลับด้านได้

3.3 การเชื่อมต่อระบบระบายน้ำ

คุณสามารถระบายน้ำที่สะสมตัวออกได้โดยตรงผ่านท่อระบายน้ำที่หามาพร้อมกับผลิตภัณฑ์ แทนการระบายน้ำออกเป็นครั้งคราวจากน้ำที่สะสมในถังน้ำ



1-2 ดึงท่อวางที่อยู่ด้านหลังของเครื่องอบแห้งออกด้วยมือเพื่อตัดการเชื่อมต่อจากจุดที่มันเชื่อมต่ออยู่ ห้ามใช้เครื่องมือใด ๆ ในการถอดท่อวางออก

3 เชื่อมต่อปลายด้านหนึ่งของท่อระบายน้ำให้มาพร้อมกับเครื่องอบแห้งไปยังจุดเชื่อมต่อจากจุดที่คุณถอดออกมาจากตัวผลิตภัณฑ์ในขั้นตอนก่อนหน้า

4 เชื่อมต่อปลายอีกด้านของท่อระบายน้ำเข้ากับระบบระบายน้ำโดยตรงหรือไปยังอ่างน้ำซักล้าง

 **หมายเหตุ**

- ให้ติดตั้งท่ออย่างระบายน้ำให้ได้ความสูงไม่เกิน 80 ซม.
- ตรวจสอบให้แน่ใจว่าท่ออย่างระบายน้ำไม่พันกันและไม่พียงอระหว่างระยะของระบบระบายน้ำและตัวเครื่อง
- ถ้ามีแพ็คเกจเสริมมาพร้อมกับผลิตภัณฑ์ของคุณ โปรดดูคำอธิบายที่ละเอียด

3.4 การปรับขาตั้ง

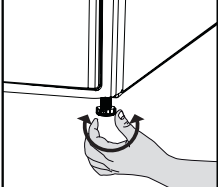

- ปรับขาตั้งไปด้านซ้ายหรือด้านขวาจนกว่าเครื่องอบแห้งจะได้ระดับและมั่นคง

3.5 การขนส่งเครื่องอบแห้ง

- ระบายน้ำที่ค้างออกจากรอบเครื่องอบแห้ง หากได้เชื่อมต่อท่อระบายน้ำโดยตรง ให้ถอดการเชื่อมต่อออก

 **คำเตือน!**

- เราขอแนะนำให้ลู่ลิ้นเครื่องอบแห้งในลักษณะด้านบนตั้งขึ้น หากไม่สามารถลู่ลิ้นเครื่องอบแห้งในลักษณะด้านบนตั้งขึ้นได้ เราขอแนะนำให้ลู่ลิ้นโดยเอียงไปด้านขวาเมื่อมองดูจากด้านหน้าของเครื่อง

3.6 การเปลี่ยนหลอดไฟแสงสว่าง

ในกรณีที่ใช้งานหลอดไฟแสงสว่างในเครื่องอบแห้งของคุณ การเปลี่ยนหลอดไฟ/หลอด LED ที่ใช้สำหรับให้ไฟแสงสว่างของเครื่องอบแห้งของคุณ ให้ทำการโทรศัพท์เรียกตัวแทนบริการที่ได้รับอนุญาต หลอดไฟที่ใช้ในผลิตภัณฑ์นี้ไม่เหมาะสำหรับการให้แสงสว่างในห้องต่าง ๆ ภายในบ้านเรือน วัตถุประสงค์ที่ตั้งใจของหลอดไฟแบบนี้คือช่วยให้ผู้ใช้วางเสื้อผ้าในเครื่องอบแห้งเสื้อผ้าได้สะดวก หลอดไฟที่ใช้ในเครื่องใช้หนึ่งจะต้องทนทานต่อสภาพทางกายภาพสูงสุดชั่วคราวได้ เช่น การสั่นสะเทือนและอุณหภูมิเกิน 50 °C

4 การจัดเตรียม

4.1 ผ้าที่เหมาะสมในการอบแห้งในเครื่องอบผ้า

ควรทำตามคำแนะนำที่อยู่บนฉลาก โดยเฉพาะผ้าที่ปรากฏอยู่บนป้าย ที่เหมาะแก่การอบในเครื่องอบผ้า

4.2 ผ้าที่ไม่เหมาะสมในการอบแห้งในเครื่องอบผ้า



ชนิดผ้าต่อไปนี้ไม่ควรทำการอบในเครื่องอบผ้า

 คำอธิบาย
<ul style="list-style-type: none">ผ้าที่มีการบิดเกลียว, ผ้าขนสัตว์, ผ้าไหม, ผ้าที่มีราคาสูงและผ้าที่มีเนื้อผ้าละเอียดอ่อนผ้าสูญญากาศและผ้าผ่านไปรังแสงไม่เหมาะในการอบในเครื่องอบผ้า

4.3 การเตรียมผ้าสำหรับการอบ

- ผ้าอาจจะติดกันกันหลังจากการอบเสร็จ
- ทำการแยกผ้าออกจากกันก่อนนำไปใส่ในเครื่องอบ
- เสื้อผ้าที่มีชิ้นส่วนโลหะเช่น ซิป รูดซิป ตะขอ ให้เรียบร้อย

4.4 สิ่งที่ทำให้ประหยัดพลังงาน

- ปิดหรือปิดผ้าให้หมดที่สุดในช่วงพัก ดั้งนั้นระยะเวลาในการอบผ้าจะสั้นลงและการใช้ไฟฟ้าก็จะลดลงตาม
- คัดแยกผ้าตามชนิดและความหนา
- อบผ้าชนิดเดียวกัน เช่น ผ้ากันเปื้อนบางๆกับผ้าคลุมโต๊ะจะแห้งง่ายกว่าผ้าเช็ดตัวหนาๆ
- ปฏิบัติตามคู่มือการใช้งานในขณะที่เลือกโปรแกรมการอบ
- ห้ามเปิดฝาเครื่องในขณะที่ทำการอบนอกจากจำเป็น ถ้าคุณทำการเปิดฝาเครื่อง ไม่ควรเปิดไว้เป็นเวลานาน
- ห้ามใส่ผ้าแห้งลงไปเพิ่มขณะที่เครื่องทำงานอยู่
- สำหรับรุ่นที่มีคอนเดนเซอร์: ทำความสะอาดตัวคอนเดนเซอร์เดือนละครั้งหรือหลังจากการใช้งานทุกๆ30ครั้ง
- ทำความสะอาดตัวกรองเป็นประจำ: อ่านข้อมูลการซ่อมบำรุงและการทำความสะอาดจากคู่มือ
- สำหรับรุ่นที่มีช่องอากาศ: ปฏิบัติตามคำแนะนำการติดตั้งช่องอากาศและทำความสะอาดช่องอากาศ

- ในขณะที่ขั้นตอนการอบ ควรตั้งเครื่องอบในท้องที่มีอากาศถ่ายเท

4.5 ความจุที่เหมาะสม

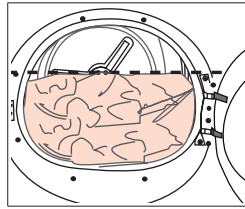

ทำตามคำแนะนำ"การเลือกโปรแกรมและตารางการใช้งาน" ไม่ควรทำการจุ่มผ้าเกินปริมาณตามตาราง

น้ำหนักต่อไปนี้เป็นการยกตัวอย่าง

ชนิดของผ้า	น้ำหนักโดยประมาณ (กรัม)	ชนิดของผ้า	น้ำหนักโดยประมาณ (กรัม)
ปลอกผ้าคลุม (คู่)	1500	เสื้อเชิ้ตสตรี	150
ปลอกผ้าคลุม (เดี่ยว)	1000	เสื้อผ้ายาว	300
ผ้าปูที่นอน (คู่)	500	เสื้อเชิ้ต	250
ผ้าปูที่นอน (เดี่ยว)	350	ชุดเดรสผ้ายาว	500
ผ้าคลุมโต๊ะใหญ่	700	ชุดเดรส	350
ผ้าคลุมโต๊ะเล็ก	250	ยีนส์	700
ผ้าลองแก้วชา	100	ผ้าเช็ดหน้า (10ผืน)	100
ผ้าเช็ดตัว	700	เสื้อยืด	125
ผ้าเช็ดมือ	350		

*น้ำหนักผ้าก่อนซัก

5 การใช้งานผลิตภัณฑ์

5.1 แผงควบคุม

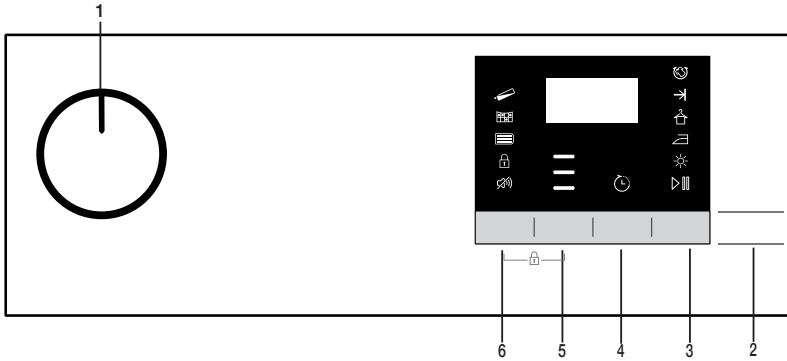

1. ปุ่มเปิด/ปิด/เลือกโปรแกรม
2. ปุ่มเริ่ม/สแตนด์บาย
3. ปุ่มเลือกโปรแกรมตั้งเวลา
4. ปุ่มเวลาสิ้นสุด
5. ปุ่มระดับความแห้ง
6. ปุ่มระดับเสียงตัวส่งสัญญาณเสียง

5.2 สัญลักษณ์

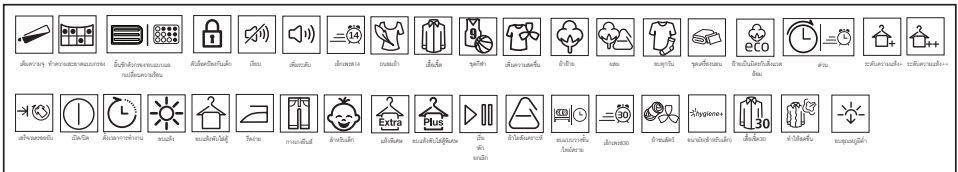

5.3. การเตรียมความพร้อมของเครื่องอบแห้ง

- เสียบปลั๊กไฟของเครื่องอบแห้ง
- เปิดประตูโหลด
- วางเสื้อผ้าเข้าไปในเครื่องอบแห้งโดยไม่ให้เกิดการติดขัดจุดใด
- ดันและปิดประตูโหลด



คำเตือน!

- ตรวจสอบให้แน่ใจว่าไม่มีเสื้อผ้าติดขัดที่ประตูโหลด

เลือกโปรแกรมที่ต้องการโดยใช้ปุ่มเปิด/ปิด/เลือกโปรแกรม เครื่องจะเปิดทำงาน





หมายเหตุ

- การเลือกโปรแกรมโดยใช้ปุ่มเปิด/ปิด/เลือกโปรแกรม ไม่ได้หมายความว่า เป็นการเริ่มโปรแกรม กดปุ่ม "เริ่มต้น/สแตนด์บาย" เพื่อเริ่มต้นโปรแกรม

5.4 ตารางการเลือกโปรแกรมและการใช้พลังงาน

TH				
โปรแกรม	คำอธิบายโปรแกรม	ความจุ (กก.)	ความเร็วในการหมุนของเครื่องซักผ้า (รอบต่อนาที)	เวลาอบแห้ง (นาที)
อบผ้าฝ้าย (ปานกลาง)	คุณสามารถอบผ้าฝ้ายที่กำลังจะรีดได้ในโปรแกรมนี้ เพื่อให้เหลือความชื้นเล็กน้อยและรีดได้ง่ายยิ่งขึ้น (เสื้อเชิ้ต เสื้อยืด ผ้าปูโต๊ะ ฯลฯ)	10	1000	125
อบผ้าฝ้าย (ประหยัดพลังงาน)	คุณสามารถอบแห้งผ้าฝ้ายทุกแบบได้ด้วยโปรแกรมนี้นี้ (เสื้อยืด, กางเกง, ชุดนอน, เสื้อผ้าเด็ก, ชุดชั้นใน, ผ้าลินิน และอื่น ๆ) คุณสามารถเก็บเสื้อผ้าเข้าสู่ตู้เสื้อผ้าได้เลยโดยไม่ต้องรีดผ้า	10	1000	165
อบผ้าฝ้าย (ปกติ)	คุณสามารถใช้โปรแกรมนี้เพื่อเพิ่มความแห้งอีกระดับให้กับเสื้อผ้าได้ เช่น กางเกง ชุดวอร์มคุณสามารถนำเสื้อผ้าเก็บเข้าสู่ตู้เสื้อผ้าได้เลยโดยไม่ต้องรีดผ้า	10	1000	174
อบผ้าฝ้าย (แห้งพิเศษ)	คุณสามารถอบแห้งผ้าฝ้ายหนา ๆ ได้ด้วยโปรแกรมนี้อย่าง ผ้าชุดตัว, เสื้อคลุมอาบน้ำ ฯลฯ ซึ่งคุณสามารถเก็บผ้าเข้าสู่ตู้เสื้อผ้าได้เลยโดยไม่ต้องรีดผ้า	10	1000	185
อบผ้าสังเคราะห์ (ปานกลาง)	คุณสามารถอบผ้าใยสังเคราะห์ที่กำลังจะรีดได้ในโปรแกรมนี้ เพื่อให้เหลือความชื้นเล็กน้อยและรีดได้ง่ายยิ่งขึ้น (เสื้อเชิ้ต เสื้อยืด ผ้าปูโต๊ะ ฯลฯ)	5	800	55
อบผ้าสังเคราะห์ (ปกติ)	คุณสามารถอบแห้งผ้าใยสังเคราะห์ทุกแบบด้วยโปรแกรมนี้นี้ (เสื้อเชิ้ต เสื้อยืด ชุดชั้นใน ผ้าปูโต๊ะ ฯลฯ) คุณสามารถเก็บผ้าเข้าสู่ตู้เสื้อผ้าได้เลยโดยไม่ต้องรีดผ้า	5	800	65
อบผ้าแบบตั้งเวลา	คุณสามารถเลือกจากโปรแกรมตั้งเวลาระหว่าง 10 ถึง 160 นาที เพื่อให้ได้ระดับการอบแห้งที่ต้องการด้วยอุณหภูมิต่ำในโปรแกรมนี้นี้ การทำงานอบแห้งของเครื่องอบผ้าจะทำงานตามระยะเวลาที่กำหนดโดยแยกกันกับความแห้งของผ้าผลิตภัณฑ์นี้สามารถใช้งานกับอุปกรณ์เสริมตะกร้าอบแห้งได้สำหรับผลิตภัณฑ์ที่ขายโดยไม่มีตะกร้า คุณสามารถขอรับตะกร้าจากศูนย์บริการที่ได้รับอนุญาตและใช้โปรแกรมการอบแห้งตามที่เราไว้ด้านบนได้สำหรับรายละเอียดการใช้งาน ให้ดูคู่มือผู้ใช้เกี่ยวกับตะกร้าอบแห้ง	-	-	-
อบลมเย็น	ระบายนอากาศ 10 นาทีโดยไม่ใช้การเป่าลมร้อนคุณสามารถระบายนอากาศชุดผ้าฝ้ายและผ้าลินินที่เก็บไว้เป็นเวลานานด้วยโปรแกรมนี้นี้ เพื่อกำจัดกลิ่นออกคุณสามารถใช้โปรแกรมนี้เพื่อระบายนอากาศและทำให้ผ้าขนสัตว์ที่สามารถซักในเครื่องซักผ้าได้ อย่างไรก็ตามอย่าใช้การเป่าลมแบบเติมรูปแบบ	-	-	10
ถนอมผ้า / เสื้อเชิ้ต	โปรแกรมนี้จะอบแห้งเสื้อเชิ้ตในรูปแบบที่ละเอียดอ่อนมากขึ้น ทำให้เกิดรอยยับน้อยลง และรีดง่ายขึ้น	1,5	1200	40
ผ้ายีนส์	คุณสามารถอบแห้งกางเกง กระโปรง เสื้อเชิ้ต หรือแจ็กเก็ตด้วยโปรแกรมนี้ได้	4	1200	90
ชุดผ้าร่ม / ชุดกีฬา	ใช้โปรแกรมนี้เพื่ออบแห้งผ้าที่ทำจากใยสังเคราะห์ ผ้าฝ้าย หรือเนื้อผ้าผสม หรือผลิตภัณฑ์ที่กันน้ำได้อย่างเสื้อแจ็กเก็ต เสื้อกันฝน โปรดกลับด้านในออกก่อนทำการอบแห้ง	2	1000	78

ผ้าผสม / ประจําวัน	คุณสามารถอบแห้งผ้าฝ้ายและผ้าใยสังเคราะห์ได้ด้วยโปรแกรมนี้ ชุดกีฬาและชุดออกกำลังกายก็อบแห้งด้วยโปรแกรมนี้ได้	4	1000	83
สูชอนามัย	นี่คือโปรแกรมระยะยาวที่คุณสามารถใช้กับเสื้อผ้า (เสื้อผ้าเด็ก, ผ้าขนหนู, ชุดชั้นใน, และอื่น ๆ ผ้าฝ้าย) ที่คุณต้องการให้ไม่มีกลิ่นโปรแกรมขจัดกลิ่นต้องใช้อุณหภูมิสูงเหมาะอย่างยิ่งสำหรับผ้าที่มีความทนทาน ((โปรแกรมนี้ได้รับการตรวจและรับรองโดย "The British Foundation" ของประเทศอังกฤษ (Allergy UK))	5	800	105
ผ้าบางละเอียดอ่อน	คุณสามารถอบผ้าที่บอบบางหรือซักด้วยสัญลักษณ์ซักมือ (ชุดผ้าไหม ชุดชั้นในบาง ฯลฯ) ด้วยอุณหภูมิต่ำในโปรแกรมนี้ได้	1,5	800	50
เร็วประจําวัน	ใช้โปรแกรมนี้เวลาที่เหลือ 2 ตัวที่จะรีด	0,5	1200	14
ค่าการใช้พลังงาน				
โปรแกรม	ความจุ (กก.)	ความเร็วในการหมุนของเครื่องซักผ้า (รอบต่อนาที)	ปริมาณความชื้นที่เหลืออยู่โดยประมาณ	ค่าการใช้พลังงาน kWh
อบผ้าฝ้ายโหมดประหยัด *	10	1000	60%	5,73
อบผ้าฝ้ายที่กำลังจะรีด	10	1000	60%	4,70
อบผ้าใยสังเคราะห์ที่เก็บในตู้	5	800	40%	2,10
	“โปรแกรมอบผ้าฝ้ายโหมดประหยัด” จะใช้การรับน้ำหนักเติมรูปแบบและบางส่วนเป็นการอบแห้งแบบมาตรฐานตามข้อมูลในป้ายและข้อมูลที่เกี่ยวข้อง ซึ่งโปรแกรมนี้เหมาะสำหรับการอบแห้งผ้าฝ้ายปกติที่เปียก และเป็นโปรแกรมที่มีประสิทธิภาพมากที่สุดในแง่ของการใช้พลังงานสำหรับฝ้าย			
	“ถ้าคุณอบแห้งผ้าฝ้ายด้วยโหลตสูงสุด 10กก.เป็นประจำเราขอแนะนำให้เชื่อมต่อท่อระบายเพื่อป้องกันไม่ให้เครื่องอบผ้าหยุดในระหว่างรอบการทำงานเพื่อที่จะทำให้งอบผ้าว่าง” (ดูที่หัวข้อ“การเชื่อมต่อท่อระบาย”)			

* : โปรแกรมมาตรฐานฉลากพลังงาน (EN 61121:2012) ค่าทั้งหมดในตารางถูกกำหนดโดยอิงตามมาตรฐาน EN 61121:2012 ค่าการใช้พลังงานอาจแปรผันจากค่าในตารางโดยขึ้นอยู่กับประเภทเสื้อผ้า ความเร็วการหมุนปั่น เงื่อนไขแวดล้อม และระดับแรงดันไฟฟ้า



Allergy UK เป็นแบรนด์ของสมาคมโรคภูมิแพ้แห่งสหราชอาณาจักร ซึ่งการรับรองถูกสร้างขึ้นเพื่อให้คำแนะนำผู้ใช้เกี่ยวกับข้อเสนอแนะของผลิตภัณฑ์ที่เกี่ยวข้องกับข้อจำกัด / การลด / การขจัดสารก่อภูมิแพ้ของผลิตภัณฑ์ หรือลดปริมาณของสารก่อภูมิแพ้ที่สำคัญในสภาพแวดล้อมที่มีผู้มีอาการของโรคภูมิแพ้ โดยมียุติบัตรประจักษ์ในการสร้างความมั่นใจว่าผลิตภัณฑ์ได้รับการทดสอบตามหลักวิทยาศาสตร์หรือตรวจทดสอบในลักษณะที่จะให้ผลที่วัดค่าได้

5.5 ฟังก์ชันการทำงานเสริม

ตัวให้สัญญาณเสียง/เวลา

เครื่องอบแห้งจะสร้างสัญญาณเสียงเตือนเมื่อโปรแกรมสิ้นสุดการทำงาน ถ้าคุณไม่ต้องการให้เครื่องส่งสัญญาณเสียงเตือน ให้กดปุ่ม “ตัวให้สัญญาณเสียง/เวลา” เมื่อคุณกดปุ่ม “ตัวให้สัญญาณเสียง/เวลา” ไฟสถานะจะติดสว่างและไม่มีเสียงเตือนออกมาเมื่อโปรแกรมสิ้นสุด

	หมายเหตุ
<ul style="list-style-type: none"> คุณสามารถเลือกฟังก์ชันนี้ก่อนหรือหลังโปรแกรมเริ่มทำงาน 	

ปุ่ม “ตัวให้สัญญาณเสียง/เวลา” ถูกใช้สำหรับการปรับระยะเวลาของโปรแกรมเมื่อโปรแกรมขึ้นเวลาถูกเลือกใช้ระดับความแห้ง ปุ่มระดับความแห้งใช้สำหรับการปรับไปยังระดับความแห้งที่ต้องการ ระยะเวลาของโปรแกรมอาจเปลี่ยนแปลงได้ตามการเลือก

	หมายเหตุ
<ul style="list-style-type: none"> คุณสามารถเปิดใช้งานฟังก์ชันนี้ได้เฉพาะก่อนเริ่มต้นโปรแกรมเท่านั้น 	

เวลาสิ้นสุด

คุณสามารถหวนเวลาของระยะเวลาสิ้นสุดการทำงานของโปรแกรมได้สูงสุดถึง 24 ชั่วโมงด้วยฟังก์ชันระยะเวลาสิ้นสุด

1. เปิดประตูโหลดและวางเสื้อผ้าเข้าไป
2. เลือกโปรแกรมการอบแห้ง
3. กดปุ่มเลือกระยะเวลาสิ้นสุดและตั้งค่าระยะเวลาหวนที่คุณต้องการ ไฟ LED ของเวลาสิ้นสุดจะติดสว่าง (เมื่อกดปุ่มค้างไว้ เวลาสิ้นสุดจะดำเนินไปโดยไม่สิ้นสุด)
4. กดปุ่มเริ่มต้น/สแตนด์บาย การนับเวลาถอยหลังของเวลาสิ้นสุดจะเริ่มต้น “...” เป็นตัวคั่นที่อยู่ตรงกลางของระยะเวลาหวนที่แสดงผลออกมาจะติดกะพริบ

	หมายเหตุ
<ul style="list-style-type: none"> คุณสามารถเพิ่มหรือนำเสื้อผ้าออกภายในเวลาสิ้นสุดได้ เวลาบจนจอแสดงผลเป็นเวลา รวมของเวลาการอบแห้งปกติและเวลาสิ้นสุดโปรแกรม ไฟ LED ของเวลาสิ้นสุดจะดับเมื่อสิ้นสุดการนับถอยหลัง การอบแห้งจะเริ่มต้นและไฟ LED การอบแห้งจะติดสว่าง 	

การเปลี่ยนเวลาสิ้นสุด

หากคุณต้องการเปลี่ยนระยะเวลาสิ้นสุดในระหว่างการนับถอยหลัง ยกเลิกโปรแกรมโดยการหมุนปุ่มเปิด/ปิด/เลือกโปรแกรม เลือกโปรแกรมที่คุณต้องการและทำซ้ำกระบวนการการเลือกเวลาสิ้นสุด การยกเลิกฟังก์ชันระยะเวลาสิ้นสุด หากคุณต้องการยกเลิกการนับถอยหลังเวลาสิ้นสุดและเริ่มต้นโปรแกรมทันที ยกเลิกโปรแกรมโดยการหมุนปุ่มเปิด/ปิด/เลือกโปรแกรม เลือกโปรแกรมที่คุณต้องการ และกดปุ่มเริ่มต้น/สแตนด์บาย

5.6 ไฟบ่งชี้การเตือน

	หมายเหตุ
<ul style="list-style-type: none"> ไฟบ่งชี้การเตือนอาจแปรผันโดยขึ้นอยู่กับรุ่นผลิตภัณฑ์เครื่องอบแห้งของคุณ 	

การทำความสะอาดตัวกรอง

เมื่อโปรแกรมเสร็จสิ้น ไฟบ่งชี้การเตือนสำหรับการทำความสะอาดตัวกรองจะติดสว่าง

ถึงน้ำ

เมื่อโปรแกรมเสร็จสิ้น ไฟบ่งชี้การเตือนสำหรับการระบายน้ำในถังออกให้หมดจะติดสว่าง หากเดิมนำในถังนำขณะที่โปรแกรมกำลังทำงาน ไฟบ่งชี้การเตือนจะติดกะพริบและเครื่องจะเขว้สูโหมดสแตนด์บาย ในกรณีนี้ ให้ระบายน้ำในถังนำออกให้ว่างเปล่าและเริ่มต้นโปรแกรมโดยการกดปุ่มเริ่มต้น/สแตนด์บาย ไฟบ่งชี้การเตือนจะดับลงและโปรแกรมจะกลับมามีทำงานต่อ

การทำความสะอาดลินชักตัวกรอง/ตัวแลกเปลี่ยนความร้อน

เมื่อโปรแกรมทำงานเสร็จสิ้น สัญลักษณ์การทำความสะอาดของตัวแลกเปลี่ยนความร้อนหรือลินชักตัวกรองจะติดสว่าง

5.7 การเริ่มต้นโปรแกรม

กดปุ่ม "เริ่มต้น/สแตนด์บาย" เพื่อเริ่มต้นโปรแกรม

ไฟพวงซีการเริ่มต้น/สแตนด์บายและการอบแห้งจะติดสว่างเพื่อบ่งชี้ว่าโปรแกรมถูกเริ่มแล้ว

5.8 การล็อกป้องกันเด็ก

เครื่องอบแห้งให้คุณสมบัติการล็อกป้องกันเด็กซึ่งป้องกันการทำงานของโปรแกรมไม่ให้ได้รับผลกระทบใด ๆ เมื่อปุ่มใด ๆ ถูกกดในระหว่างการทำงานของโปรแกรม เมื่อเปิดใช้งานการล็อกป้องกันเด็ก ปุ่มทั้งหมดบนแผงยกเว้นปุ่มเปิด/ปิด/เลือกโปรแกรมจะปิดทำงาน

กดปุ่มระดับความแห้งและตัวให้สัญญาณเสียงพร้อมกัน 3 ปุ่มเพื่อเปิดใช้งานการล็อกป้องกันเด็ก การล็อกป้องกันเด็กจะต้องปิดทำงานเพื่อให้สามารถเริ่มต้นโปรแกรมใหม่หลังจากสิ้นสุดการทำงานของโปรแกรมปัจจุบันแล้วหรือให้สามารถแทรกด้วยโปรแกรมปัจจุบัน เมื่อต้องการปิดใช้งานการล็อกป้องกันเด็ก ให้กดปุ่มเดิมค้างไว้ 3 วินาที



หมายเหตุ

- เมื่อเปิดใช้งานการล็อกป้องกันเด็กแล้ว ไฟแจ้งเตือนการล็อกป้องกันเด็กบนหน้าจอจะติดสว่าง
- การล็อกป้องกันเด็กจะปิดทำงานเมื่อเครื่องถูกปิด และเปิดอีกครั้งโดยใช้ปุ่มเปิด/ปิด/ยกเลิก
- เมื่อเครื่องอบแห้งทำงานและการล็อกป้องกันเด็กถูกเปิดใช้งาน เครื่องจะส่งสัญญาณเสียงสั้นๆ สองครั้งเมื่อเปิดใช้ปุ่มเลือกโปรแกรม ถ้าการล็อกป้องกันเด็กถูกปิดใช้งานโดยไม่ได้อัปเดตปุ่มเลือกโปรแกรมไปยังตำแหน่งก่อนหน้า โปรแกรมจะสิ้นสุดการทำงานเนื่องจากมีการเปลี่ยนแปลงตำแหน่งของปุ่มเลือกโปรแกรม

5.9 การเปลี่ยนโปรแกรมหลังจากเครื่องเริ่มต้นทำงานแล้ว

คุณสามารถเปลี่ยนโปรแกรมที่เลือกเพื่ออบแห้งผ้าของคุณด้วยโปรแกรมต่างๆ หลังจากเครื่องอบแห้งเริ่มทำงานแล้ว

- เช่น เลือกโปรแกรมอบแห้งพิเศษโดยหมุนปุ่มเปิด/ปิด/เลือกโปรแกรมเพื่อเลือกโปรแกรมอบแห้งพิเศษแทนการอบแห้งด้วยเตารีด
- กดปุ่ม "เริ่มต้น/สแตนด์บาย" เพื่อเริ่มต้นโปรแกรม

การเพิ่มหรือการนำเสื้อผ้าออกในโหมดสแตนด์บาย

หากคุณต้องการเพิ่มหรือนำเสื้อผ้าออกจากเครื่องอบแห้งหลังจากโปรแกรมการอบแห้งเริ่มต้นแล้ว:

- กดปุ่มเริ่มต้น/สแตนด์บายเพื่อนำเครื่องอบแห้งไปสู่มโหมดสแตนด์บาย การทำงานของการอบแห้งจะหยุดทำงาน
- เปิดประตูโหลดผ้าในขณะที่อยู่ในโหมดสแตนด์บาย แล้วปิดประตูเมื่อนำผ้าออกหรือเพิ่มผ้าแล้ว
- กดปุ่ม "เริ่มต้น/สแตนด์บาย" เพื่อเริ่มต้นโปรแกรม



หมายเหตุ

- การเพิ่มเสื้อผ้าที่กระทำหลังจากกระบวนการอบแห้งเริ่มต้นแล้วอาจทำให้เสื้อผ้าที่แห้งภายในเครื่องผสมกับเสื้อผ้าเปียกและเสื้อผ้าจะยังคงมีความชื้นหลังจากสิ้นสุดการทำงาน
- คุณสามารถเพิ่มหรือนำผ้าออกในระหว่างการอบแห้งได้หลายครั้งตามที่ต้องการ แต่กระบวนการนี้จะขัดขวางการอบแห้ง และจะทำให้ระยะเวลาของโปรแกรมขยายออกไปและเพิ่มการใช้พลังงาน ดังนั้น ขอแนะนำให้เพิ่มเสื้อผ้าก่อนที่โปรแกรมจะเริ่ม
- หากเลือกโปรแกรมใหม่โดยการเปลี่ยนตำแหน่งปุ่มปรับเลือกโปรแกรมในขณะที่เครื่องอบแห้งอยู่ในโหมดสแตนด์บาย โปรแกรมที่ทำงานอยู่จะสิ้นสุดการทำงาน



คำเตือน!

- อย่าสัมผัสกับผิวด้านในของถังเมื่อทำการเพิ่มหรือนำเสื้อผ้าออกในระหว่างที่โปรแกรมทำงานอย่างต่อเนื่อง พื้นผิวของถังด้านในมีความร้อน

5.10 การยกเลิกโปรแกรม

หากคุณต้องการยกเลิกโปรแกรมและสิ้นสุดกระบวนการอบแห้งด้วยเหตุผลใดๆ หลังจากเครื่องอบแห้งเริ่มต้นการทำงานแล้ว ให้กดปุ่มเปิด/ปิด/ยกเลิก โปรแกรมจะถูกยกเลิก



คำเตือน!

- ด้านในของเครื่องอบแห้งจะมีความร้อนสูงสุดเมื่อคุณยกเลิกโปรแกรมในระหว่างการทำงาน ดังนั้นขอให้รีเฟรชโปรแกรมเพื่อให้เครื่องเย็นตัวลงก่อน

5.11 การสิ้นสุดของโปรแกรม

เมื่อโปรแกรมสิ้นสุดแล้ว สัญลักษณ์การทำควมสะอาดตัวกรองเส้นใยและถังน้ำมันไฟตัวบ่งชี้การทำงานของโปรแกรมจะติดสว่าง สามารถเปิดประตูไหลลดได้และเครื่องอบแห้งจะพร้อมสำหรับการทำงานรอบใหม่
ปรับหมุนปุ่มเปิด/ปิด/เลือกโปรแกรมไปยังตำแหน่งเปิด/ปิดเพื่อปิดเครื่องอบแห้ง



หมายเหตุ

- ถ้ายังไม่นำเสื้อผ้าออกหลังจากโปรแกรมทำงานเสร็จสิ้น ฟังก์ชันการป้องกันผ้ายับย่นจะทำงานเป็นเวลา 2 ชั่วโมงเพื่อป้องกันไม่ให้ผาด้านในเครื่องยับย่น โปรแกรมจะหมุนปั่นผ้าทุกช่วงเวลา 10 วินาทีเพื่อป้องกันไม่ให้ผ้ายับย่น

6 การบำรุงรักษาและการทำความสะอาด

อายุการใช้งานของผลิตภัณฑ์นี้จะขยายออกไปและปัญหาที่พบจะลดลงถ้ามีการทำความสะอาดสม่ำเสมอ



คำเตือน!

- โปรดถอดปลั๊กไฟของผลิตภัณฑ์ออกก่อนทำตามคำแนะนำวิธีการบำรุงรักษาและทำความสะอาด (เช่น แผงควบคุม ตัวเรือน เป็นต้น)

6.1 ตัวกรองเส้นใย / พื้นผิวด้านในของประตูไหลด

เส้นขนและเส้นใยที่หลุดออกมาจากเสื้อผ้าในระหว่างรอบการอบแห้งจะถูกรวบรวมไว้ในตัวกรองเส้นใย



คำเตือน!

- ทำความสะอาดตัวกรองเส้นใยและพื้นผิวด้านในของประตูไหลดเสมอหลังจากกระบวนการอบแห้งแต่ละรอบ



หมายเหตุ

- คุณสามารถทำความสะอาดตัวเรือนของตัวกรองเส้นใยด้วยตัวทำความสะอาดด้วยแรงสุญญากาศ

สำหรับการทำความสะอาดตัวกรองเส้นใย:

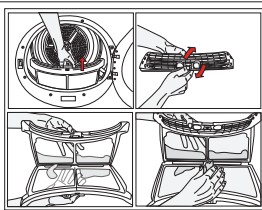

- เปิดประตูไหลด
- ถอดตัวกรองเส้นใยออกมาโดยการดึงขึ้นและเปิดตัวกรองเวียนใย

- ทำความสะอาดเส้นใยและเศษผ้าฝ้ายออกด้วยมือหรือด้วยเศษผ้านุ่ม
- ปิดตัวกรองเส้นใยและวางกลับลงไปตำแหน่งเดิม

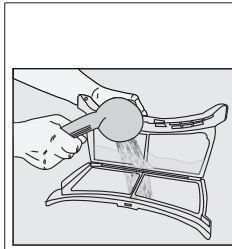

หลังจากใช้เครื่องไปได้ระยะหนึ่ง อาจมีการก่อตัวขึ้นเป็นชั้นที่ช่องรูของตัวกรองซึ่งสามารถเป็นสาเหตุของการอุดตันของตัวกรองได้ ให้ล้างตัวกรองด้วยน้ำอุ่นเพื่อขจัดชั้นที่ก่อตัวขึ้นบนผิวของตัวกรองเส้นใย เช็ดตัวกรองเส้นใยให้แห้งสนิทก่อนที่จะติดตั้งกลับเข้าไป

- ทำความสะอาดพื้นผิวด้านในทั้งหมดของประตูไหลดและปะเก็นของประตูไหลดด้วยผ้านุ่ม

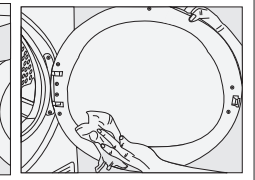
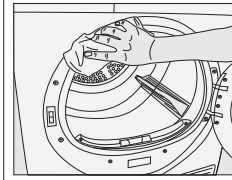

6.2 การทำความสะอาดเซนเซอร์

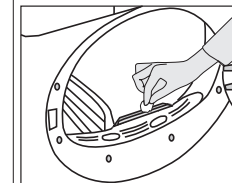

มีเซนเซอร์วัดความชื้นในเครื่องอบแห้งที่ตรวจจับว่าเสื้อผ้าแห้งหรือไม่ สำหรับการทำความสะอาดเซนเซอร์:

- เปิดประตูไหลดของเครื่องอบแห้ง
- ทิ้งให้เครื่องเย็นตัวลงหากยังร้อนอยู่เนื่องจากกระบวนการอบแห้ง
- เช็ดพื้นผิวโลหะของเซนเซอร์ด้วยผ้านุ่มเปียกหมาด ๆ ด้วยน้ำส้มและเช็ดให้แห้ง



หมายเหตุ

- ทำความสะอาดพื้นผิวโลหะของเซนเซอร์ 4 ครั้งต่อปี
- ห้ามใช้เครื่องมือโลหะเมื่อทำความสะอาดพื้นผิวโลหะของเซนเซอร์



คำเตือน!

- ห้ามใช้ตัวทำลาย สารทำความสะอาดหรือสารที่คล้ายกันสำหรับการทำความสะอาด เนื่องจากจะมีความเสี่ยงของไฟไหม้และการระเบิดได้

6.3 การระบายน้ำออกจากถังน้ำ

ความชื้นของเสื้อผ้าถูกขจัดออกและควบแน่นในระหว่างกระบวนการอบแห้งและน้ำที่เกิดขึ้นจะสะสมตัวในถังน้ำ ระบายน้ำออกจากถังหลังการอบแห้งแต่ละครั้ง

คำเตือน!

- น้ำที่ควบแน่นไม่สามารถดื่มได้
- ห้ามถอดถังน้ำออกเมื่อโปรแกรมกำลังทำงาน

หากคุณลืมระบายน้ำออกจากถังน้ำ เครื่องจะหยุดทำงานในระหว่างรอบการอบแห้งต่อเนื่องเมื่อน้ำเต็ม และไฟสัญลักษณ์แจ้งเตือนน้ำจะติดกระพริบ หากเกิดการแจ้งเตือนน้ำขึ้น ให้ระบายน้ำจากถังน้ำออกและกดปุ่ม เริ่มต้น / หยุดชั่วคราว เพื่อกลับไปสู่ออบการอบแห้ง สำหรับการระบายน้ำออกจากถังน้ำ:

1. ถอดถังน้ำในลิ้นชักหรือถังบรรจุออกอย่างระมัดระวัง

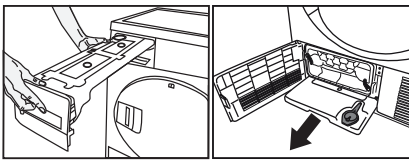

2. ระบายน้ำในถังออก

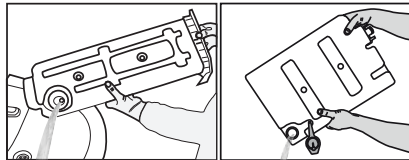

- หากมีการสะสมของเส้นใยในโพรงของถังน้ำ ให้ทำความสะอาดด้วยน้ำที่ไหล
- วางถังน้ำกลับลงในตำแหน่งเดิม

หมายเหตุ

- หากใช้ตัวเลือกการระบายน้ำโดยตรง ก็ไม่จำเป็นต้องระบายน้ำออกจากถังน้ำ

6.4 สำหรับตัวควบแน่น

หมายเหตุ

- ทำความสะอาดตัวควบแน่นทุกครั้งหลังจากรอบการอบแห้ง 30 รอบหรือหนึ่งครั้งต่อเดือน

สำหรับการทำความสะอาดตัวควบแน่น:

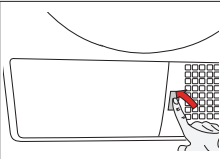

- หากกระบวนการอบแห้งดำเนินอยู่ ให้เปิดประตูของเครื่องและรอจนกว่าเครื่องจะเย็นตัวลง

- ปลดลอคตัวลอคตัวควบแน่น 2 ตัวหลังจากเปิดแผ่นदनออก
- ดึงตัวควบแน่นออกมา

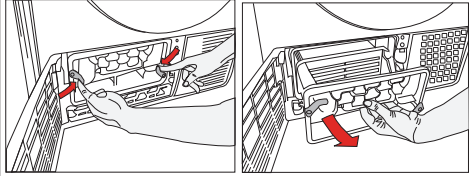

ทำความสะอาดตัวควบแน่นโดยการใช้ น้ำมีแรงดันจากสายน้ำฝักบัวและรอจนกว่าน้ำจะระบายออกหมด



วางตัวควบแน่นเข้าไปในกระเปาะของมัน ล็อคตัวลอค 2 ตัวให้แน่นและทำให้มั่นใจว่าลงตำแหน่งอย่างมั่นคง

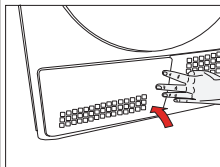

ปิดฝาครอบแผ่นदनออก

7 การแก้ไขปัญหา

<p>กระบวนการอบแห้งใช้เวลานานเกินไป</p> <p>ห้องของตัวกรองเส้นใยอาจอุดตัน >>> ล้างตัวกรองด้วยน้ำอุ่น ลินซัทตัวกรองอาจอุดตัน >>> ทำความสะอาดฟองน้ำและผ้าตัวกรองในลินซัทตัวกรอง (สำหรับผลิตภัณฑ์ที่เป็นระบบปั๊มความร้อน/Heat pump)</p> <p>เครื่องควบแน่นอาจมีอะไรติดขัด >>> ล้างเครื่องควบแน่น (สำหรับผลิตภัณฑ์ที่เป็นระบบCondenser)</p> <p>คงระบายอากาศอาจมีวัตถุติดขัด >>> นำวัตถุแปลกปลอมออก การระบายอากาศไม่เพียงพอเนื่องจากห้องที่ติดตั้งเครื่องอบผ้ามีพื้นที่เล็ก >>> เปิดประตูและหน้าต่างเพื่อป้องกันอุณหภูมิที่สูงเกินไป</p> <p>การเกาะตัวของคราบหินปูนบนเซ็นเซอร์วัดความชื้น หรืออุณหภูมิ >>> ทำความสะอาดเซ็นเซอร์วัดความชื้น หรืออุณหภูมิ ใส่เสื้อผ้าเยอะเก็น >>> อย่าใส่เสื้อผ้าเยอะเก็นไป</p> <p>เสื้อผ้าถูกหมუნปั่นไม่เพียงพอ >>> หมุนปั่นเสื้อผ้าด้วยความเร็วสูง ความเร็วสูง</p>
<p>เสื้อผ้าที่อบแห้งเสร็จยังชื้นอยู่</p> <p>โปรแกรมที่ใช้อาจไม่เหมาะสมกับประเภทของผ้า >>> ตรวจสอบชนิดของผ้าจากป้ายกำกับบนเสื้อผ้าและเลือกโปรแกรมที่เหมาะสม หรือใช้โปรแกรมเวลาเพิ่มเติม</p> <p>ห้องของตัวกรองเส้นใยอาจอุดตัน >>> ล้างตัวกรองด้วยน้ำอุ่น เครื่องควบแน่นอาจมีอะไรติดขัด >>> ล้างเครื่องควบแน่น (สำหรับผลิตภัณฑ์ที่เป็นระบบCondenser)</p> <p>ลินซัทตัวกรองอาจอุดตัน >>> ทำความสะอาดฟองน้ำและผ้าตัวกรองในลินซัทตัวกรอง (สำหรับผลิตภัณฑ์ที่เป็นระบบปั๊มความร้อน/Heat pump)</p> <p>ใส่เสื้อผ้าเยอะเก็น >>> อย่าใส่เสื้อผ้าเยอะเก็นไป</p> <p>เสื้อผ้าถูกหมუნปั่นไม่เพียงพอ >>> หมุนปั่นเสื้อผ้าด้วยความเร็วสูง ความเร็วสูง</p>
<p>เครื่องอบแห้งเปิดไม่ติดหรือโปรแกรมไม่ทำงาน.</p> <p>เครื่องอบแห้งไม่ทำงานตามที่ตั้งค่าไว้</p> <p>อาจยังไม่ได้เสียบปลั๊ก >>> ตรวจสอบให้แน่ใจว่าเสียบปลั๊กแล้ว ผ่าถังยังไม่ได้ปิด >>> ตรวจสอบให้แน่ใจว่าปิดฝาถังเรียบร้อยแล้ว ยังไม่ได้เลือกโปรแกรม หรือยังไม่ได้กดปุ่มเริ่มต้น/เตรียมพร้อม >>> ตรวจสอบว่าโปรแกรมแล้วและกดปุ่มเริ่มระบบลือค้อป้องกันเด็กอาจเปิดอยู่ >>> ปิดระบบลือค้อป้องกัน</p>
<p>โปรแกรมหยุดทำงานก่อนกำหนดโดยไม่ทราบสาเหตุ</p> <p>ฝาถังปิดไม่สนิท >>> ตรวจสอบให้แน่ใจว่าปิดฝาถังอย่างเรียบร้อยแล้ว</p> <p>อาจเกิดเหตุไฟฟ้ขาด >>> กดปุ่ม เริ่ม/เตรียมพร้อมเพื่อให้โปรแกรมทำงาน</p> <p>ถึงน้ำอาจมีน้ำเต็ม >>> ระบายน้ำออกจากถัง</p>
<p>เสื้อผ้าหดตัว, เป็นขุย หรือเสื่อมสภาพ</p> <p>ไม่ได้ใช้โปรแกรมที่เหมาะสมกับผ้า >>> ตรวจสอบชนิดของผ้าจากป้ายกำกับบนเสื้อผ้าและเลือกโปรแกรมที่เหมาะสม</p>
<p>ไฟสว่างของถังไม่สว่างขึ้น (สำหรับรุ่นที่มีหลอดไฟ)</p> <p>เครื่องอบแห้งอาจจะไม่เปิดด้วยปุ่ม เปิด/ปิด หรือยังไม่ได้เรียกโปรแกรมสำหรับรุ่นที่ไม่มีปุ่มเปิด/ปิด >>> ตรวจสอบให้แน่ใจว่าได้เปิดสวิตซ์เครื่องอบผ้าแล้ว</p> <p>หลอดไฟเสีย >>> แจ้งตัวแทนศูนย์บริการที่ได้รับบริการรับรองเพื่อขอเปลี่ยนหลอดไฟ</p>
<p>ไฟแสดงสัญลักษณ์การทำความสะอาดตัวกรองสว่างหรือกระพริบ</p> <p>ตัวกรองเส้นใยอาจยังไม่ทำความสะอาด >>> ทำความสะอาดตัวกรอง</p> <p>กระเปาะของตัวกรองอาจมีเส้นใยอุดตัน >>> ทำความสะอาดกระเปาะของตัวกรอง</p> <p>ใหญ่ผ้าจำนวนมากอุดตันบริเวณช่องกรองเส้นใย >>> ทำความสะอาดช่องกรองด้วยน้ำอุ่น</p> <p>เครื่องควบแน่นอาจมีอะไรติดขัด >>> ล้างเครื่องควบแน่น</p>

<p>น้ำรั่วไหลจากประตูฝาถัง</p> <p>เส้นใยสะสมตัวที่พื้นผิวด้านในของประตูฝาถังและปะเกนของประตูฝาถัง >>> ความสะอาดพื้นผิวด้านในของประตูฝาถังและพื้นผิวของปะเกนประตูฝาถัง</p>
<p>ฝาถังเปิดเอง</p> <p>ฝาถังอาจจะมีปิดไม่สนิท >>> ดันฝาถังให้ปิดจนได้ยินเสียงลือค</p>
<p>สัญลักษณ์แจ้งเตือนน้ำสว่าง/กะพริบ</p> <p>ถังน้ำอาจมีน้ำเต็ม >>> ระบายน้ำออกจากถัง</p> <p>ท่อระบายน้ำอาจเสียหาย >>> หากผลิตภัณฑ์ถูกเชื่อมต่อโดยตรงไปยังระบบระบายน้ำให้ตรวจเช็คท่อระบายน้ำ</p>
<p>สัญลักษณ์ไอ้น้ำกะพริบ (สำหรับผลิตภัณฑ์ที่มีระบบไอน้ำ)</p> <p>ถังไอน้ำอาจว่างเปล่า >>> เติมน้ำในถังด้วยน้ำกลั่น</p> <p>โปรแกรมไอน้ำไม่ทำงาน (สำหรับผลิตภัณฑ์ที่มีระบบไอน้ำ)</p> <p>ถังไอน้ำอาจว่างเปล่า, สัญลักษณ์แจ้งเตือนถังน้ำสว่างขึ้น => เติมน้ำจนกว่าสัญลักษณ์จะดับ</p>
<p>ระยยับย่นไม่หายไม่เอื้อใช้โปรแกรมกำจัดรอยยับ (สำหรับผลิตภัณฑ์ที่มีระบบไอน้ำ)</p> <p>ใส่ผ้าเยอะเก็นไป => ใส่ผ้าให้พอดีกับที่กำหนด</p> <p>ระยะเวลาไอน้ำอาจถูกเลือกให้น้อยเกินไป => เลือกโปรแกรมที่มีปริมาณไอน้ำสูง</p> <p>หลังจากโปรแกรมทำงานเสร็จผ้าอาจจะอยู่ในเครื่องนานเกินไป => นำผ้าออกจากเครื่องทันทีหลังโปรแกรมทำงานเสร็จ และนำไปแขวน</p>
<p>กลิ่นบนเสื้อผ้ายังคงไม่หายไปหลังจากใช้โปรแกรมกำจัดกลิ่น (สำหรับผลิตภัณฑ์ที่มีโปรแกรมกำจัดกลิ่น)</p> <p>ใส่ผ้าเยอะเก็นไป => ใส่ผ้าให้พอดีกับที่กำหนด</p> <p>ระยะเวลาไอน้ำอาจถูกเลือกให้น้อยเกินไป => เลือกโปรแกรมที่มีปริมาณไอน้ำสูง</p>



คำเตือน!

- ถ้าคุณไม่สามารถจัดการปัญหาได้แม้ทำตามคู่มืออย่างถูกต้องแล้ว ให้ปรึกษาตัวแทนจำหน่ายและตัวแทนบริการที่ได้รับอนุญาต ห้ามซ่อมแซมผลิตภัณฑ์ด้วยตัวเองโดยเด็ดขาด



หมายเหตุ

- หากชิ้นส่วนของผลิตภัณฑ์เสียหาย คุณสามารถติดต่อตัวแทนบริการที่ได้รับอนุญาตเพื่อขอเปลี่ยนชิ้นส่วนได้ โดยแจ้งหมายเลขรุ่นของเครื่อง
- หากใช้ชิ้นส่วนที่ไม่ใช่ของแท้
- อาจทำให้ผลิตภัณฑ์ทำงานผิดปกติได้
- ผู้ผลิตและผู้จัดจำหน่ายจะไม่รับผิดชอบหากเกิดเหตุเสียหายจากชิ้นส่วนที่ไม่ใช่ของแท้

ป้ายฟิล์มเล็กลงผลิตภัณฑ์

เป็นไปตามข้อกำหนดในกฎระเบียบ Commission Delegated Regulation (EU) ของประชาคมยุโรป 392/2012

ชื่อผู้ส่งมอบหรือเครื่องหมายการค้า	Beko	
ชื่อรุ่น	DU10133GA0W 7187842330	
ความจุที่จัดระดับไว้ (กก.)	10.0	
ฝาครอบฮาร์ดไดรฟ์	มีการระบายอากาศ	-
	อุปกรณ์ควมแน่น	•
ประสิทธิภาพด้านพลังงาน ระดับชั้น ⁽¹⁾	B	
อัตราการบริโภคพลังงานต่อปี (กิโลวัตต์ชั่วโมง) ⁽²⁾	670,6	
อัตโนมัติ หรือ ไม่อัตโนมัติ	อัตโนมัติ	•
	มิใช่แบบอัตโนมัติ	-
อัตราการบริโภคพลังงานของโปรแกรมผ้าฝ้ายแบบมาตรฐาน ที่โหลดเต็ม (กิโลวัตต์ชั่วโมง)	5,73	
อัตราการบริโภคพลังงานของโปรแกรมผ้าฝ้ายแบบมาตรฐานที่โหลดไม่เต็ม (กิโลวัตต์ชั่วโมง)	2,99	
อัตราการบริโภคพลังงานของโหมดปิดเครื่อง (off-mode) ของโปรแกรมผ้าฝ้ายแบบมาตรฐานที่โหลดเต็ม P ₀ (วัตต์)	0,50	
อัตราการบริโภคพลังงานของโหมดเปิดเครื่องทิ้งไว้ (left-on mode) ของโปรแกรมผ้าฝ้ายแบบมาตรฐานที่โหลดเต็ม P _L (วัตต์)	1,00	
ช่วงเวลาในโหมดเปิดเครื่องทิ้งไว้ (นาที)	30	
โปรแกรมการซักล้างผ้าฝ้ายแบบมาตรฐาน ⁽³⁾	•	
เวลาของโปรแกรมผ้าฝ้ายแบบมาตรฐานที่โหลดเต็ม T _{ยูเอชที} (นาที)	165	
เวลาของโปรแกรมผ้าฝ้ายแบบมาตรฐานที่โหลดไม่เต็ม T _{ยูเอชที/2} (นาที)	85	
เวลาแบบถ่วงน้ำหนักของโปรแกรมผ้าฝ้ายแบบมาตรฐานที่โหลดเต็มและโหลดไม่เต็ม (T _i)	119	
ระดับชั้นประสิทธิภาพการควมแน่น ⁽⁴⁾	B	
ประสิทธิภาพการควมแน่นเฉลี่ยของโปรแกรมผ้าฝ้ายแบบมาตรฐานที่โหลดไม่เต็ม C _{ยูเอชที}	81%	
ประสิทธิภาพการควมแน่นเฉลี่ยของโปรแกรมผ้าฝ้ายแบบมาตรฐานที่โหลดไม่เต็ม C _{ยูเอชที/2}	81%	
ประสิทธิภาพในแบบถ่วงน้ำหนักของการควมแน่นของโปรแกรมผ้าฝ้ายแบบมาตรฐานที่โหลดเต็มและแบบโหลดไม่เต็ม C _i	81%	
ระดับของพลังงานเสียงสำหรับโปรแกรมผ้าฝ้ายแบบมาตรฐาน ที่โหลดเต็ม ⁽⁵⁾	66	
แบบสร้างไว้ในตัวเครื่อง	-	

(1) สเกลตั้งแต่ A+++ (มีประสิทธิภาพสูงสุด) ไปถึง D (มีประสิทธิภาพต่ำสุด)

(2) อัตราการบริโภคพลังงานอยู่บนพื้นฐานของ 160 รอบของการอบแห้งของโปรแกรมผ้าฝ้ายแบบมาตรฐานที่มีโหลดเต็มและโหลดไม่เต็ม และอัตราการบริโภคพลังงานในโหมดพลังงานต่ำ อัตราการบริโภคพลังงานจริงต่อรอบจะขึ้นอยู่กับเครื่องใช้ที่เลือกใช้งานอย่างไร

(3) “โปรแกรมอบแห้งผ้าฝ้ายในตู้”

ใช้ทั้งแบบโหลดเต็มและไม่เต็มเป็นโปรแกรมการซักล้างมาตรฐานที่ซึ่งข้อมูลที่ระบุไว้บนฉลากและป้ายเล็กๆ บนผลิตภัณฑ์ที่บ่งบอกว่าโปรแกรมนี้เหมาะสมสำหรับการอบแห้งเสื้อผ้าที่ซักรีดแล้วอยู่ในสภาพเปียกและเป็นไปโปรแกรมที่มีประสิทธิภาพสูงสุดในเทอมของการบริโภคพลังงานสำหรับการซักผ้าฝ้าย

(4) สเกลตั้งแต่ G (ประสิทธิภาพต่ำสุด) ไปถึง A (ประสิทธิภาพสูงสุด)

(5) ค่าเฉลี่ยแบบถ่วงน้ำหนัก $-L_{WA}$ แสดงใน dB(A) re 1 pW

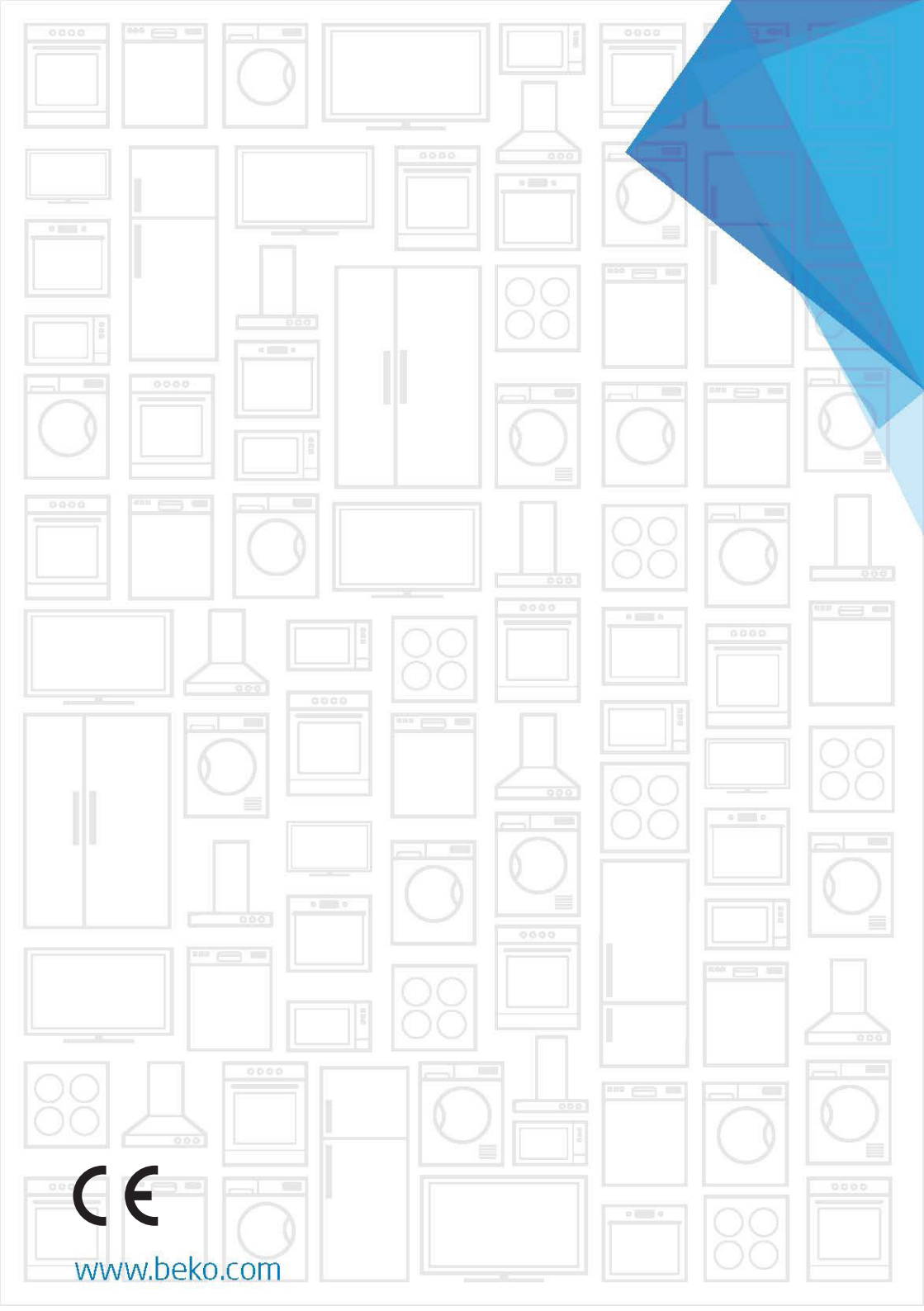

www.beko.com