

Dryer

User Manual

เครื่องอบแห้ง
คู่มือผู้ใช้

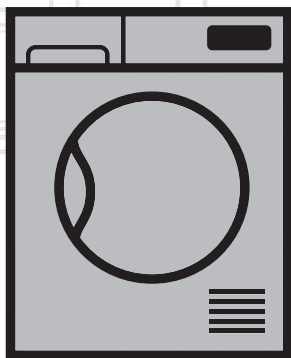

DA8112PX0W

EN | TH

2960312240_EN/141119.1828

beko

Please read this user manual first!

Dear Customer,
Thank you for preferring a Beko product. We hope that your product which has been manufactured with high quality and technology will give you the best results. We advise you to read through this manual and the other accompanying documentation carefully before using your product and keep it for future reference. If you transfer the product to someone else, give its manual as well. Pay attention to all details and warnings specified in the user manual and follow the instructions given therein.
Use this user manual for the model indicated on the cover page.



- Read the instructions.

Explanation of symbols

Throughout this user manual the following symbols are used:



DANGER!

- Warning against electric shock.



DANGER!

- Warning against fire hazard.



WARNING!

- Warning for hazardous situations with regard to life and property.



WARNING!

- Warning against hot surfaces.



WARNING!

- Warning against scalding hazard.



NOTE

- Important information or useful hints about usage.



Packaging materials of the product are manufactured from recyclable materials in accordance with our National Environment Regulations.

Do not dispose of the packaging wastes with the domestic waste or other wastes, discard them to the dedicated collection points designated by the local authorities.



This product was manufactured using the latest technology in environmentally friendly conditions.

1 Important instructions for safety and environment



NOTE

- This section contains safety instructions that will help protect from risk of personal injury or property damage. Failure to follow these instructions shall void any warranty.



WARNING!

Always have the installation and repairing procedures carried out by the Authorized Service. Manufacturer shall not be held liable for damages that may arise from procedures carried out by unauthorized persons.

- Never wash the dryer by spraying or pouring water onto it! There is the risk of electric shock!

1.1 General safety



WARNING!

The dryer can be used by children at and above 8 years old and by persons whose physical, sensory or mental capabilities were not fully developed or who lack experience and knowledge provided that they are supervised or trained on the safe usage of the product and the risks it brings out. Children should not play with the product. Cleaning and maintenance works should not be performed by children unless they are supervised by someone. Children of less than 3 years should be kept away unless continuously supervised.

- Adjustable feet should not be removed. The gap between the dryer and the floor should not be reduced with materials such as carpet, wood and tape. This will cause problems with the dryer.

For the products with a steam function:



WARNING!

- Use only distilled water or water condensed in the water tank of the machine in steam programs. Do not use mains water or additives. When using condensed water in the water tank, it should be filtered and cleared of fibres.
- Do not open the door when steam programs are running. Hot water may be expelled.
- Before putting laundry in a steam program, stains on it should be removed.
- You may only put laundry that is not dirty or stained but permeated with unpleasant odour in steam (odour removal) program.
- Do not use any dry cleaning sets or additional materials in a steam program or in any program.

1.1.1 Electrical safety



DANGER!

- Electrical safety instructions should be followed while electrical connection is made during the installation.
- The appliance must not be supplied through an external switching device, such as a timer, or connected to a circuit that is regularly switched on and off by utility.
- Connect the dryer to a grounded outlet protected by a fuse at the value specified on the type label. Have the grounding installation performed by a qualified electrician. Our company shall not be liable for any damages that will arise when the dryer is used without grounding in accordance with the local regulations.
- The voltage and allowed fuse protection is stated on the type label plate.
- The voltage specified on the type label must be equal to your mains voltage.
- Unplug the dryer when it is not in use.
- Unplug the dryer from the mains during installation, maintenance, cleaning and repair works.
- Do not touch the plug with wet hands! Never unplug by pulling on the cable, always pull out by grabbing the plug.



DANGER!

- Do not use extension cords, multi-plugs or adaptors to connect the dryer to power supply in order to decrease the risk of fire and electric shock.
- Power cable plug must be easily accessible after installation.
- Damaged mains cable should be changed notifying the Authorized Service.
- If the dryer is faulty, it must not be operated unless it is repaired by an authorized service agent! There is the risk of electric shock!

1.1.2 Product safety



DANGER!

- Superheating of the clothes inside of the dryer can occur if you cancel the programme or in the event of a power failure whilst the dryer is running, this concentration of heat can cause self-combustion and fire so always activate the ventilation programme to cool down or quickly remove all laundry from the dryer in order to hang them up and dissipate the heat.



DANGER!

Points to be taken into

consideration for fire hazard:

Below specified laundry or items must not be dried in the dryer considering fire hazard.

- Unwashed laundry items
- Items soiled with oil, acetone, alcohol, fuel oil, kerosene, stain removers, turpentine, paraffin or paraffin removers must be washed in hot water with plenty of detergent before being dried in the dryer.

For this reason especially the items containing the above specified stains must be washed very well, to do this use adequate detergent and choose a high washing temperature.

Below specified laundry or items must not be dried in the dryer due to the fire hazard:

- Garments or pillows bolstered with rubber foam (latex foam), shower bonnets, water resistant textiles, materials with rubber reinforcement and rubber foam pads.

Clothing cleaned with industrial chemicals.

Items such as lighter, match, coins, metal parts, needle etc. may damage the drum set or may lead to functional problems. Therefore check all the laundry that you will load into your dryer.



DANGER!

- Never stop your dryer before the programme completes. If you must do this, remove all laundry quickly and lay them out to dissipate the heat.
- Clothes that are washed inadequately may ignite on their own and even may ignite after drying ends.
- You must provide enough ventilation in order to prevent gases exiting from devices operating with other types of fuels including the naked flame from accumulating in the room due to the back fire effect.



WARNING!

- Underwear that contains metal reinforcements should not be dried in the dryer. Dryer may be damaged if metal reinforcements come loose and break off during drying.



NOTE

- Use softeners and similar products in accordance with the instructions of their manufacturers. Always clean the lint filter before or after each loading. Never operate the dryer without the lint filter installed.



WARNING!

- Never attempt to repair the dryer by yourself. Do not perform any repair or replacement procedures on the product even if you know or have the ability to perform the required procedure unless it is clearly suggested in the operating instructions or the published service manual. Otherwise, you will be putting your life and others' lives in danger.
- There must not be a lockable, sliding or hinged door that may block the opening of the loading door in the place where your dryer is to be installed.
- Install your dryer at places suitable for home use. (Bathroom, closed balcony, garage etc.)
- Make sure that pets do not enter the dryer. Check the inside of the dryer before operating it.
- Do not lean on the loading door of your dryer when it is open, otherwise it may fall over.
- The lint must not be allowed to accumulate around the tumble dryer
- The tumble dryer is not to be used if industrial chemicals have been used for cleaning.
- Fabric softeners, or similar products, should be used as specified by the fabric softener instructions.
- Exhaust air must not be discharged into a flue which is used for exhausting fumes from appliances burning gas or other fuels.

1.2 Mounting over a washing machine

- A fixing device should be used between the two machines when installing the dryer above a washing machine. The fitting device must be installed by the authorized service agent.
- Total weight of the washing machine and the dryer -with full load- when they are placed on top of each other reaches to approx. 180 kilograms. Place the products on a solid floor that has sufficient load carrying capacity!



WARNING!

- Washing machine cannot be placed on the dryer. Pay attention to the above warnings during the installation on your washing machine.

Installation Table for Washing Machine and Dryer

Dryer Depth	Washing Machine Depth			
	62 cm	60 cm	54 cm	< 50 cm
54 cm	Can be installed		Cannot be installed	
60 cm	Can be installed	Cannot be installed		

1.3 Intended use

- Dryer has been designed for domestic use. It is not suitable for commercial use and it must not be used out of its intended use.
- Use the dryer only for drying laundry that are marked accordingly.
- The manufacturer waives any responsibility arisen from incorrect usage or transportation.
- The service life of the dryer that you purchased is 10 years. During this period, original spare parts will be available to operate the dryer properly.

1.4 Child safety

- Packaging materials are dangerous for the children. Keep packaging materials away from children.
- Electrical products are dangerous for the children. Keep children away from the product when it is operating. Do not let them tamper with the dryer. Use the child-proof lock in order to prevent the children to tamper with the dryer.



NOTE

Child-proof lock is on the control panel.
(See Child lock)

- Keep loading door closed even when the dryer is not in use.

1.5 Compliance with the WEEE regulation and disposing of the waste product



This product complies with EU WEEE Directive (2012/19/EU). This product bears a classification symbol for waste electrical and electronic equipment (WEEE).

This product has been manufactured with high quality parts and materials which can be reused and are suitable for recycling. Do not dispose of the waste product with normal domestic and other wastes at the end of its service life. Take it to the collection center for the recycling of electrical and electronic equipment. Please consult your local authorities to learn about these collection centers.

1.6 Compliance with RoHS Directive:

The product you have purchased complies with EU RoHS Directive (2011/65/EU). It does not contain harmful and prohibited materials specified in the Directive.

1.7 Package information

Packaging materials of the product are manufactured from recyclable materials in accordance with our National Environment Regulations. Do not dispose of the packaging materials together with the domestic or other wastes. Take them to the packaging material collection points designated by the local authorities.

1.8 Technical Specifications

EN

Height (Min. / Max.)	85,6 cm / 86,6 cm*
Width	59,7 cm
Depth	58,4 cm
Capacity (max.)	8 kg**
Net weight (± 4 kg)	32 kg
Voltage	See type label***
Rated power input	
Model code	

* Min. height: Height with adjustable feet are closed.

Max. height: Height with adjustable feet are opened maximum.

** Dry laundry weight before washing.

*** Type label is located behind the loading door.



NOTE

- Technical specifications of the dryer are subject to specification without notice to improve the quality of the product.
- Figures in this manual are schematic and may not match the product exactly.
- Values stated on markers on the dryer or in the other published documentation accompanying with the dryer are obtained in laboratory in accordance with the relevant standards. Depending on operational and environmental conditions of the dryer, these values may vary.





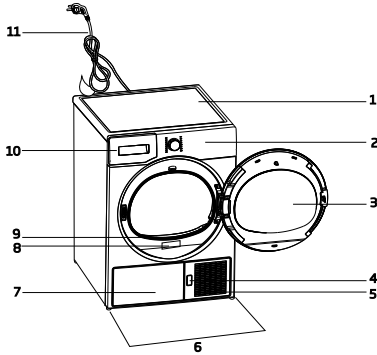

2 Your Dryer

2.1 Overview

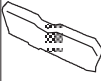
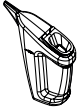

1. Top panel
2. Control panel
3. Loading door
4. Kick plate opening button
5. Ventilation grids
6. Adjustable legs
7. In models where the tank is placed below, the water tank is inside the toe board
8. Type label
9. Lint filter
10. Water tank drawer (in models where the tank is placed above)
11. Power cord

2.2 Package Contents

	1. Water drain hose *		5. Drying basket user manual*
	2. Filter drawer spare sponge*		6. Water Filling Container*
	3. User Manual		7. Pure Water*
	4. Drying basket*		8. Fragrance Capsules Group*

*Optional - may not be included, depends on model.

3 Installation

Before the calling the nearest Authorized Service for the installation of the dryer, ensure that electrical installation and water drain is appropriate referring to the user's manual. If they are not suitable, contact a qualified electrician and technician to make necessary arrangements.



NOTE

- Preparation of location and electrical installation for the product is under customer's responsibility.



DANGER!

- Installation and electrical connections must be carried out by a qualified personnel.



WARNING!

- Prior to installation, visually check if the product has any defects on it. If so, do not have it installed. Damaged products will cause risks for your safety.

3.1 Appropriate installation location

- Install the product in an environment which has no risk of freezing and is in a stable and level position.
- Operate your product in a well ventilated, dust-free environment.
- Do not block the air ducts in front of and under the product with materials such as long pile rugs and wooden bands.
- Do not place your product on a long pile rug or on similar surfaces.
- Do not install the product behind a door with a lock, sliding door or a hinged door which can strike the product.
- Once the product is installed, it should stay at the same place where its connections have been made. When installing the product, make sure that the rear wall of it does not touch anywhere (tap, socket, etc.) and also pay attention to install the product at a place where it will stay permanently.



DANGER!

- Do not place the product on top of the power cable.
- Keep at least 1.5 cm distance to walls of other furniture.

3.2 Ventilation hose and connection (for products equipped with an outlet vent)

Ventilation hose allows exhaust air from inside the machine

Vented dryer has 1 air outlet.

Stainless sheet metal or aluminum pipes can be used instead of a hose. The pipe diameter should be minimum 10 cm.

Maximum hose and pipe lengths are given in the table below.

	Hose	Pipe
Maximum length	4 m	5 m
1 elbow 45°	-1.0 m	-0.3 m
1 elbow 90°	-1.8 m	-0.6 m
1 elbow 90° short		-2.7 m
1 wall passage	-2.0 m	-2.0 m



NOTE

- Each elbow and other passages should be subtracted from the maximum length stated above.

To connect a ventilation hose;

1. Connect the air outlet hose to the hose spacer piece by turning it counterclockwise.
2. Make the hose passages as shown below.



NOTE

- Exhaust of humid air from the dryer into the room is inconvenient. It may damage the walls and furniture in the room.
- The ventilation hose can be routed outdoors via a window or it can be connected to the air outlet in the bathroom.
- Air outlet hose must be routed directly to the outdoors. There must be a limited number of elbows as not to hinder ventilation.
- To prevent water accumulation in the hose, make sure that it is not folded on the floor.

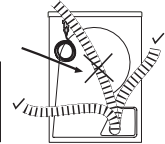
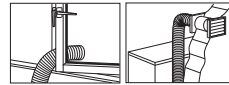
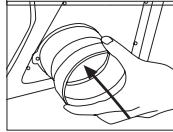

DANGER!

- The ventilation hose should not be connected to the chimney of a stove or a fireplace.
- Do not operate your product at the same time with heaters such as a coal or gas stove. Airflow may cause the chimney to flare up.

3.3 Adjusting feet

In order to ensure that your product operates more silently and vibration-free, it must stand level and balanced on its feet. Front feet of your product can be adjusted. Balance the machine by adjusting the feet.

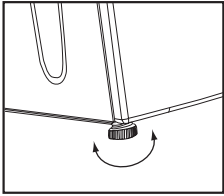

1. Loosen the feet by hand.
2. Adjust the feet until the product stands level and firmly on the floor.



NOTE

- Do not use any tools to loosen the adjustable feet, otherwise, they can be damaged.
- Never remove the adjustable feet from their housings.
- You may supply 2 plastic pieces from an Authorized Service with 2951620100 part number. These parts prevent your machine from slipping when the machine locates on wet and slippery surfaces. You may assemble mentioned parts to the front adjustable feet by fitting and pressing them to snap into ground of feet.

3.4 Transportation of the machine

1. Unplug the machine from the mains.
2. Remove the water drain (if any) and chimney connections.
3. Drain water remained in the machine completely before transportation.

4 Preparation

4.1 Laundry suitable for drying in the dryer

Always obey the instructions given on the garment tags. Dry only the laundry having a label stating that they are suitable for drying in a dryer.

4.2 Laundry not suitable for drying in the dryer



Items with this symbol should not be dried in the dryer.



NOTE

- Delicate embroidered fabrics, woollen, silk garments, delicate and valuable fabrics, airtight items and tulle curtains are not suitable for machine drying.

4.3 Preparing laundry for drying

- Laundry may be tangled with each other after washing. Separate the laundry items before placing them into the dryer.
- Dry garments having metal accessories such as zippers, inside out.
- Fasten the zippers, hooks and buckles and button sheets.

4.4 Things to be done for energy saving

- Spin your laundry at the highest speed possible when washing them. Thus, the drying time is shortened and energy consumption is reduced.
- Sort out the laundry depending on their type and thickness. Dry the same type of laundry together. For example thin kitchen towels and tableclothes dries earlier than thick bathroom towels.
- Follow the instructions in the user manual for programme selection.
- Do not open the loading door of the machine during drying unless necessary. If you must open the loading door, do not keep it open for a long time.
- Do not add wet laundry while the dryer is in operation

- For models with a condenser unit: clean the condenser once in a month or after every 30 operations regularly. .
- Clean the filter periodically. Read the Maintenance and cleaning of filters for detailed information.
- For models with flue unit: comply with the flue connection instructions and clean the flue.
- During the drying process, air the room well where your tumble dryer is operating.

4.5 Correct load capacity

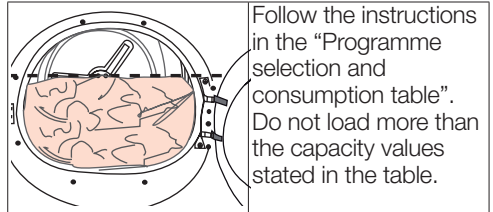

Following weights are given as examples.

Laundry	Approximate weights (g)*	Laundry	Approximate weights (g)*
Cotton quilt covers (double)	1500	Blouses	150
Cotton quilt covers (single)	1000	Cotton shirts	300
Bed sheets (double)	500	Shirts	250
Bed sheets (single)	350	Cotton dresses	500
Large tablecloths	700	Dresses	350
Small tablecloths	250	Jeans	700
Tea napkins	100	Handkerchiefs (10 pieces)	100
Bath towels	700	T-Shirts	125
Hand towels	350		

*Dry laundry weight before washing.

5 Operating the product

5.1 Control Panel

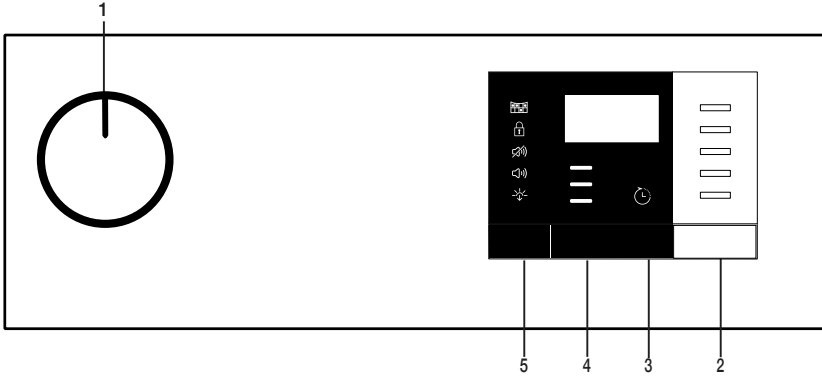

1. On/Off / Program selection button
2. Start / Pause button
3. End Time button
4. Buzzer volume / Child proof lock
5. Dryness / Time Level

5.2 Symbols

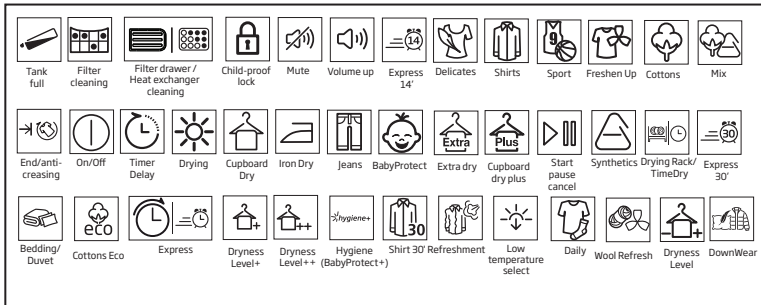

5.3. Preparation of drying machine

- Plug the drying machine.
- Open the loading door.
- Place the laundry to the drying machine without jamming them.
- Push and close the loading door.

Select the desired program using the On/Off/ Program selection knob, the machine will turn on.

WARNING!

- Ensure that no laundry is jammed to the loading door.

NOTE

- Selecting a program using the On/Off/ Program selection button does not mean that the program started. Press the Start / Stand-by button to start the program.

5.4 Program selection and consumption chart

EN				
Programmes	Programme Description	Capacity (kg)	Spin speed in washing machine (rpm)	Drying Time (minutes)
Cottons Iron Dry	You may dry your cotton laundry to be ironed in this program to have them slightly damp for ease of ironing. (Shirt, T-shirt, tablecloth, etc.)	8	1000	115
Cottons Eco	You may dry all your cotton laundry in this program. (T-shirt, pants, pyjamas, baby clothes, underwear, linen, etc.) You can put your laundry in the wardrobe without ironing.	8	1000	160
Cottons Cupboard Dry	You may use this program for extra dryness in thick laundry such as pants, tracksuit. You can put your laundry in the wardrobe without ironing.	8	1000	165
Cottons Extra Dry	You may dry your thick cotton laundry in this program such as towels, bathrobe, etc. You can put your laundry in the wardrobe without ironing.	8	1000	170
Synthetics Iron Dry	You may dry your synthetic laundry to be ironed in this program to have them slightly damp for ease of ironing. (Shirt, T-shirt, tablecloth, etc.)	3,5	800	40
Synthetics Cupboard Dry	You may dry all your synthetic laundry in this program. (Shirt, T-shirt, underwear, tablecloth, etc.) You can put your laundry in the wardrobe without ironing.	3,5	800	50
Timer Programmes	You may select from time programmes between 10 and 160 minutes to achieve the desired drying level at low temperature. In this programme, tumble drier's operation lasts for the set time independently from the dryness of laundry. This product is available to be used with a drying basket as option. For products that are sold without a basket, you can obtain a basket from an authorized service and use the drying programs specified above. For details of use, see the drying basket user guide.	-	-	-
Freshen Up	Ventilates for 10 minutes without blowing hot air. You can ventilate the cotton and linen clothes that have been enclosed for a long time with this program to remove their odour. You can use this program to ventilate and soften wool laundry that can be washed in a washing machine. Do not use for full drying.	-	-	10
Gentle Care / Shirts	It dries the shirts in a more sensitive manner, and causes less creasing and easier ironing.	1,5	1200	35
Jeans	You may dry denim pants, skirts, shirts or jackets in this program.	4	1200	90

Outdoor/Sports	Use it to dry your clothes made of synthetics, cotton or mixed fabrics or waterproof products such as functional jacket, raincoat etc. Turn them inside out prior to drying.	2	1000	50
Mix(Daily)	You can dry both cotton and synthetic laundry with this programme.Sports and fitness clothes may be dried with this program.	4	1000	85
Hygiene+	It is a long-term program that you can use for the clothes (baby clothes, towels, underwear, etc. cotton) you require hygiene. Hygiene is provided with high temperature. It is especially suitable for durable fabrics.	5	800	170
Delicates	You may dry your delicate laundry or laundry with hand wash symbol (silk blouses, thin underwear, etc.) at low temperature in this program.	2	600	28
Xpress Super Short	You can use this program to dry your cotton laundry that you have spun at high speeds in your washing machine.	0,5	1200	35

Energy consumption values

Programmes	Capacity (kg)	Spin speed in washing machine (rpm)	Approximate amount of remaining humidity	Energy consumption value kWh
Cottons Eco *	8	1000	60%	4,84
Cottons Iron dry	8	1000	60%	3,75
Synthetics cupboard dry	3,5	800	40%	1,99
	"Cottons Eco programme" used at full and partial load is the standard drying programme to which the information in the label and the fiche relates, that this programme is suitable for drying normal wet Cottons laundry and that it is the most efficient programme in terms of energy consumption for Cottons.			

* : Energy Label standard program (EN 61121:2012) All values in the table are determined according to EN 61121:2012 standard. Consumption values may vary from the values in the chart depending on laundry type, wringing speed, ambient conditions and voltage levels.

5.5 Auxiliary functions

Buzzer / time

Drying machine makes an audible warning when the program is completed. If you don't want the machine to make an audible warning, press the "Buzzer / Time" button. When you press the Buzzer/Time button, a light will illuminate and no audible warning will be made when the program ends.



NOTE

- You can select this function before or after the program starts.

Buzzer/Time button is used to adjust program duration while the Rack/Time programs are selected.

Drying Level

Drying Level button is used for adjusting to desired dryness level. Program duration may change depending on the selection.



NOTE

- You can activate this function only prior to start of program.

End time

You can delay the end time of the program up to 24 hours with End time function.

- Open the loading door and place the laundry.
- Select the drying program.
- Press the End Time selection button and set the delay time you wish. End Time LED will illuminate. (When pressed and hold the button, End Time proceeds non-stop).
- Press the Start / Stand-by button. End Time countdown starts. ":" Separator in the middle of displayed delay time flashes.



NOTE

- You can add or remove laundry within end time. Displayed time is the sum of normal drying time and end time. End Time LED will turn off at the end of countdown, drying starts and drying LED will illuminate.

Changing the end time

If you want to change the duration during the countdown:

Cancel the program by turning the On/Off/Program selection knob. Select the program

you want and repeat the End Time selection process.

Cancel the end time function

If you want to cancel the end time countdown and start the program immediately:

Cancel the program by turning the On/Off/Program selection knob. Select the program you want and press the Start/Stand-by button.

5.6 Warning indicators



NOTE

- Warning indicators may vary depending on the model of your dryer.

Filter cleaning

When the program is completed, the warning indicator for filter cleaning turns on.

5.7 Starting the program

Press the Start/Stand-by button to start the program.

Start/Stand-by and Drying indicators will illuminate to indicate that program started.

5.8 Child Lock

The drying machine has a child lock which prevents the program flow from being interrupted when the buttons are pressed during a program. When the child lock is activated, all buttons on the panel except the On/Off/Program selection knob are deactivated.

Press the Drying Level and Buzzer buttons simultaneously for 3 seconds to activate the child lock.

The child lock has to be deactivated to be able to start a new program after the current program is finished or to be able to interfere with the program. To deactivate the child lock, keep the same buttons pressed for 3 seconds.



NOTE

- When the child lock is activated, the child lock warning indicator on the screen turns on.
- Child lock deactivates when the drying machine is turned off and on by the On/Off/Cancel knob.



NOTE

- When the drying machine runs and the child lock is active, it beeps twice when the program selection knob is turned. If the child lock is deactivated without returning the program selection knob to its previous position, program will terminate due to the change in the program selection knob position.

5.9 Changing the program after it is started

You can change the program you selected to dry your laundry with a different program after the drying machine starts running

- For instance, select Extra Dry program by turning the On/Off/Program selection knob to select Extra Dry instead of Iron Dry.
- Press the Start/Stand-by button to start the program.

Adding and removing clothes during stand-by

If you want to add or remove clothes to/from the drying machine after the drying program starts:

- Press the Start/Stand-by button to put the drying machine in Stand-by state. The drying operation stops.
- Open the loading door while in Stand-by state, and close the door after you remove or add laundry.
- Press the Start/Stand-by button to start the program.



NOTE

- Adding laundry after the drying operation starts may cause the dried laundry inside the machine to mix with wet laundry and leave the laundry damp at the end of operation.



NOTE

- Adding or removing laundry during drying may be repeated as many times as you wish. But this operation continuously interrupts the drying operation, and thus increases program duration and energy consumption. So, it is recommended to add laundry before the program starts.
- If a new program is selected by turning the program selection knob while the drying machine is in stand-by, the running program terminates.



WARNING!

- Do not touch the inner surface of the drum while adding or removing clothes during a continuing program. The drum surface is hot.

5.10 Cancelling the program

If you want to cancel the program and terminate the drying operation for any reason after the drying machine starts running, turn the On/Off/Cancel knob, the program will be cancelled.



WARNING!

- The inside of the drying machine shall be extremely hot when you cancel the program during machine operation, so run the refresh program to allow it to cool down.

5.11 End of program

When the program ends, the Last/Anti-Wrinkle and Fibre Filter Cleaning Warning LEDs on the program follow up indicator will illuminate. Loading door may be opened and the dryer machine becomes ready for another run. Bring the On/Off/Program selection knob to On/Off position to turn the drying machine off.



NOTE

- If the laundry is not removed after the program is completed, the wrinkle prevention function activates for 2 hours to prevent the laundry inside the machine to get wrinkled. The program tumbles the laundry with 10-minute intervals to prevent them from wrinkling.

6 Maintenance and cleaning

Lint filter

Lint and fibres released from the laundry to the air during the drying cycle are collected in the “Lint Filter”.



NOTE

- Such fibre and lint are generally formed during wearing and washing.
- Always clean the filter after each drying process.
- You can clean the filter and filter area by vacuum cleaner.

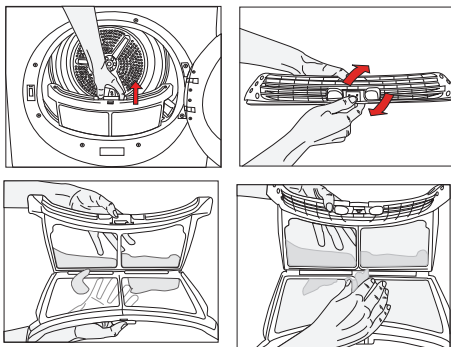

Figure 1

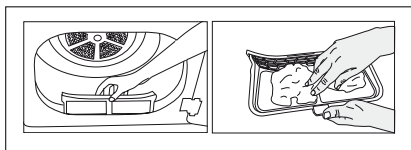

Figure 2

To clean the filter:

1. Take out the cover.
- 2.a) If the product's lint filter can be opened as shown in Figure 1, remove the filter by pulling it up and open the filter.
- 2.b) If the product's lint filter is as shown in Figure 2, remove the filter by pulling it up.
3. Clean lint, fibre, and cotton raveling on the filter and in the filter housing by hand or with a soft piece of cloth.
4. Close the filter and place it back into its seat.



NOTE

- Clogging may arise on the filter surface after using your machine for some time; if this occurs, wash the filter with water and dry it before using again.

Cleaning the sensors

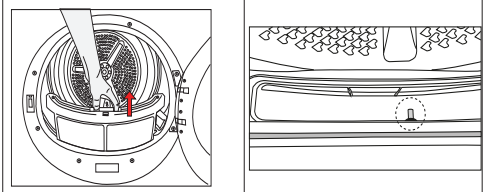

- There are temperature sensor in the dryer that detect whether the laundry is dry or not.

To clean the sensors:

- Open the loading door of the dryer.
- Remove the lint filter by pulling it up.
- Clean the sensor with your hand if any fluff accumulation on it.



NOTE

- Clean metal sensors 4 times a year.
- Do not use metal tools when cleaning the sensor.
- Allow the machine to cool down if it is still hot due the drying process.



WARNING!

- Never use solvents, cleaning agents or similar substances when cleaning since these materials can cause fire and explosion!

7 Troubleshooting

Drying operation takes too long.

Fibre filter pores might be clogged. >>> Wash the filter with warm water.

Filter drawer might be clogged. >>> Clean the sponge and filter cloth (if any) in the filter drawer. (for the products with a heat pump)
The condenser might be blocked. >>> Wash the condenser.(for the products with a condenser)

The ventilation grills in front of the machine may be closed. >>> Remove any objects in front of the ventilation grills that blocks air. Ventilation may be inadequate because the area the machine is installed in is too small. >>> Open the door or windows to prevent the room temperature from rising very high.

A lime layer may have accumulated on the humidity or temperature sensors. >>> Clean the humidity or temperature sensors.

Excessive amount of laundry might be loaded. >>> Do not load the drying machine excessively.

Laundry might not have been wrung adequately. >>> Perform a higher speed wringing on the washing machine.

Clothes come out damp after drying.

A program not suitable for the laundry type may have been used.>>> Check the maintenance labels on the clothes and select a program suitable for the clothes' type or use time programs as extra.

Fibre filter pores might be clogged. >>> Wash the filter with warm water.

The condenser might be blocked. >>> Wash the condenser. (for the products with a condenser)

Filter drawer might be clogged. >>> Clean the sponge and filter cloth (if any) in the filter drawer.(For the products with a heat pump)
Excessive amount of laundry might be loaded. >>> Do not load the drying machine excessively.

Laundry might not have been wrung adequately. >>> Perform a higher speed wringing on the washing machine.

Drying machine does not turn on or program cannot be started.
Drying machine does not run after it is configured.

Power plug might be unplugged. >>> Make sure the power cord is plugged in.

Loading door might be open. >>> Ensure that the loading door is properly closed.

A program might not be set or Start/Stand-by button might not be pressed. >>> Check that the program is set and it is not in Stand-by position.

Child lock may be activated. >>> Turn off the child lock.

Program terminated prematurely for no reason.

Loading door might not be closed completely. >>> Ensure that the loading door is properly closed.

There might be a power outage. >>> Press the Start/Stand-by button to start the program.

Water tank may be full. >>> Empty the water tank.

Clothes have shrunk, hardened or spoiled.

A program not suitable with the laundry type might have been used. >>> Check the maintenance labels on the clothes and select a program suitable for the clothes.

The lighting inside the drying machine does not turn on. (For models with a lamp)

Drying machine might not be turned on with the On/Off button or program might not be selected for machines without an On/Off button. >>> Make sure that the drying machine is turned on. Lamp might be malfunctioning. >>> Contact Authorized Service to replace the lamp.

Filter cleaning warning symbol/LED is on/flashing.

Fibre filter might not be cleaned. >>> Clean the filter.
The filter slot might be clogged with lint. >>> Clean the filter slot. A layer of fluff might have accumulated clogging up the lint filter pores. >>> Wash the filter with warm water.
The condenser might be blocked. >>> Wash the condenser.

Water drips from the loading door.

Fibres might have gathered on the inner sides of the loading door and the loading door gasket. >>> Clean the inner surfaces of the loading door and the loading door gasket surfaces.

Loading door opens by itself.

Loading door might not be closed completely. >>> Push the loading door until the closing sound is heard.

Water tank warning symbol / led is on/flashing.

Water tank may be full. >>> Empty the water tank.
Water discharge hose might have collapsed. >>> If the product is connected directly to the water drain check the water discharge hose.

Steam symbol is flashing.(For the products with a steam function)

Steam tank may be empty => Fill the steam tank with distilled or condensed water.

Steam programs do not start (For the products with a steam function)

Steam tank may be empty, steam tank warning icon may light up on the screen => Fill the steam tank until the steam icon goes off.

Wrinkles are not removed with wrinkle removing program. (For the products with a steam function)

Excess amount of laundry may have been placed => Place specified amount of laundry.

Steam application time may be selected in low level => Choose a program with high amount of steam.

After completion of the program, the laundry may have stayed in the machine for a long time => Take the laundry out as soon as the program finishes, and hang it out.

Laundry odour not lessened with the odour removal program.(For the products with an odour removal program)

Excess amount of laundry may have been placed => Place specified amount of laundry.

Steam application time may be selected in low level => Choose a program with high amount of steam.



WARNING!

- If the problem persists after following the instructions in this section, contact your vendor or an Authorized Service. Never try to repair your product yourself.



NOTE

- In an event that you encounter an issue on any part on your appliance, you can ask for a replacement by contacting the authorized service with the appliance model number.
- Operating the appliance with non-authentic parts may lead the appliance to malfunction.
- Manufacturer and distributor are not liable for malfunctions resulting from using non-authentic parts.

PRODUCT FICHE

Complying Commission Delegated Regulation (EU) No 392/2012

Supplier name or trademark		Beko
Model name		DA8112PX0W / 7185901100
Rated capacity (kg)		8.0
Type of Tumble Dryer	Air Vented	•
	Condenser	-
Energy efficiency class ⁽¹⁾		C
Annual Energy Consumption (kWh) ⁽²⁾		577,1
Type of Control	Automatic	•
	Non-automatic	-
Energy consumption of the standard cotton programme at full load (kWh)		4,84
Energy consumption of the standard cotton programme at partial load (kWh)		2,64
Power consumption of the off-mode for the standart cotton programme at full load, P _O (W)		0,50
Power consumption of the left-on mode for the standart cotton programme at full load, P _L (W)		1,00
The duration of the left on mode (min)		30
Standard cotton programme ⁽³⁾		
Programme time of the standard cotton programme at full load, T _{day} (min)		160
Programme time of the standard cotton programme at partial load, T _{day/2} (min)		85
Weighted programme time of the standard cotton programme at full and partial load (T _w)		117
Sound power level for the standard cotton programme at full load ⁽⁴⁾		67
Built-in		-

• : Yes - : No

(1) Scale from A+++ (most efficient) to D (least efficient)

(2) Energy consumption based on 160 drying cycles of the standard cotton programme at full and partial load, and the consumption of the low-power modes. Actual energy consumption per cycle will depend on how the appliance is used.

(3) "Cotton cupboard dry programme" used at full and partial load is the standard drying programme to which the information in the label and the fiche relates, that this programme is suitable for drying normal wet cotton laundry and that it is the most efficient programme in terms of energy consumption for cotton

(4) Weighted average value — L_{WA} expressed in dB(A) re 1 pW

กรุณาอ่านคู่มือการใช้งานก่อน!

เรียน ผู้ใช้งาน,
ขอขอบคุณความชื่นชอบในผลิตภัณฑ์ Beko เราหวังว่าสินค้าที่ผลิตได้คุณภาพสูงและเทคโนโลยีขั้นสูงจะมอบผลตอบแทนที่ดีที่สุดแก่ผู้ใช้ พวกเราแนะนำให้ผู้ใช้งานอ่านคู่มือและข้อมูลกำกับอย่างละเอียดก่อนใช้งานสินค้าและเก็บคู่มือเพื่อเป็นประโยชน์ในอนาคต ถ้าคุณทำการส่งมอบสินค้าให้ผู้อื่น ส่งมอบคู่มือสินค้าด้วย ให้ความสนใจกับคำเตือนต่างๆในคู่มือและปฏิบัติตามคำแนะนำ



• อ่านคำแนะนำ

คำอธิบายตามตัวอักษร

จากคู่มือตัวอักษรต่อไปนี้หมายถึง:



อันตราย!

• คำเตือนจากไฟฟ้าช็อต



อันตราย!

• คำเตือนจากอันตรายของประกายไฟ



คำเตือน!

• คำเตือนจากเหตุการณ์อันตรายที่อาจส่งผลต่อชีวิตและทรัพย์สิน



คำเตือน!

• คำเตือนจากพื้นผิวที่มีความร้อน



คำเตือน!

• คำเตือนจากการโดนลวก



คำอธิบาย!

• ข้อมูลสำคัญหรือคำแนะนำที่เป็นประโยชน์ต่อการใช้งาน



วัสดุบรรจุภัณฑ์ของเราทำมาจากวัสดุที่สามารถนำไปรีไซเคิลได้โดยอยู่ภายใต้นโยบายระเบียบสิ่งแวดล้อมขององค์กร

ห้ามทิ้งขยะบรรจุภัณฑ์ไว้กับขยะทั่วไป ควรนำไปทิ้งที่จุดทิ้งขยะที่หน่วยงานท้องถิ่นกำหนดไว้ให้



ผลิตภัณฑ์นี้ได้รับการผลิตโดยใช้เทคโนโลยีล่าสุดที่เป็นมิตรกับสิ่งแวดล้อม

1 คำแนะนำสำคัญเพื่อความปลอดภัยและสิ่งรอบข้าง

 คำอธิบาย

- ส่วนนี้เกี่ยวกับคำแนะนำด้านความปลอดภัยที่จะช่วยป้องกันการบาดเจ็บส่วนบุคคลหรือความเสียหายต่อทรัพย์สิน ในการที่ไม่ปฏิบัติตามคำแนะนำข้างต้น ประสิทธิภาพจะไม่รับประกัน

1.1 ความปลอดภัยพื้นฐาน

 คำเตือน!

- เด็กอายุ 8 ขวบหรือมากกว่าอาจมาเล่นที่เครื่อง โดยที่ร่างกาย, สติปัญญาและอารมณ์อาจยังไม่เติบโตเต็มที่หรือยังไม่พร้อมที่จะได้รับการอธิบายหรือสอนถึงวิธีใช้ที่ถูกต้อง เด็กไม่ควรเล่นกับสินค้า

การซ่อมบำรุงหรือการทำความสะอาดไม่ควรให้เด็กทำ เว้นแต่เด็กที่ได้รับการควบคุมโดยผู้ใหญ่ เด็กที่อายุต่ำกว่า 3 ขวบควรอยู่ห่างจากเครื่อง เว้นแต่จะอยู่ในการควบคุมของผู้ปกครอง ไม่ควรถอดขาปรับระดับออก. ช่องว่างระหว่างเครื่องอบผ้าและพื้นไม่ควรแทนที่ด้วยวัสดุเช่นพรม, ไม้และเทป ที่อาจจะทำให้เกิดความเสียหายกับเครื่องอบผ้าได้

 คำเตือน!

ควรทำการติดตั้งและซ่อมบำรุงโดยตรงกับศูนย์บริการ ทางบริษัทจะไม่รับผิดชอบต่อความเสียหายทุกกรณีที่ไม่ได้อยู่ในความรับผิดชอบของศูนย์บริการ. ไม่ควรทำความสะอาดเครื่องอบผ้าโดยการฉีดน้ำหรือเทน้ำลงบนเครื่อง เพราะอาจทำให้เกิดไฟฟ้าช็อต!

สำหรับรุ่นที่มีระบบไอน้ำ:

 คำเตือน!

- ควรใช้เฉพาะน้ำกลั่นหรือน้ำที่อยู่ในแทงก์เก็บน้ำของเครื่องในการใช้โปรแกรมไอน้ำ ไม่ควรใช้น้ำประปาหรือสารเติมแต่งอื่นๆในขณะใช้งานน้ำที่อยู่ในแทงก์ มันสามารถถูกดักจับโดยตัวกรองได้
- ห้ามเปิดฝาเครื่องขณะที่ใช้การโปรแกรมระบบไอน้ำ น้ำร้อนอาจจะกระเด็นได้
- ก่อนทำการใช้งานระบบไอน้ำ ควรจะขจัดคราบออกจากผ้าให้หมดก่อน
- คุณสามารถใส่ผ้าที่ไม่สกปรกหรือเปื้อน แต่เติมไปด้วยกลิ่นที่ไม่พึงประสงค์โดยใช้โปรแกรมอบไอน้ำ (กำจัดกลิ่น)
- ห้ามใช้ชุดซักแห้งหรือสิ่งอื่นๆในโปรแกรมไอน้ำและในโปรแกรมอื่นๆ

1.1.1 ความปลอดภัยด้านไฟฟ้า

 อันตราย!

- ควรทำตามคำแนะนำความปลอดภัยด้านไฟฟ้าในขณะต่อสายไฟ
- เครื่องอบผ้าไม่ควรเชื่อมต่อกับอุปกรณ์ภายนอกเช่น ตัวจับเวลาหรือเชื่อมต่อกับวงจรที่เปิดและปิดอย่างสม่ำเสมอ
- ต่อเครื่องอบผ้ากับสายดินโดยใช้สายชนวนที่มีฉลากรับรองคุณภาพ ควรติดตั้งสายดินกับช่างไฟฟ้าที่มีความชำนาญ บริษัทจะไม่รับผิดชอบต่อความเสียหายในทุกกรณีที่เกิดจากการไม่ติดตั้งสายดิน
- แรงดันไฟฟ้าที่ระบุไว้บนฉลากจะต้องเท่ากับแรงดันไฟฟ้าจากแหล่งจ่ายไฟของคุณ



อันตราย!

- ถอดปลั๊กเครื่องอบผ้าในขณะที่ไม่ใช้งาน
- ถอดปลั๊กเครื่องอบผ้าจากแหล่งจ่ายไฟในขณะที่ติดตั้ง, ซ่อมบำรุง, ทำความสะอาดและซ่อมแซม
- ห้ามสัมผัสปลั๊กในขณะที่มือเปียก!
- ไม่ควรถอดปลั๊กโดยการดึงที่สาย ควรถอดปลั๊กออกโดยการจับที่ตัวปลั๊ก



อันตราย!

- ไม่ควรเชื่อมต่อกับเครื่องกับปลั๊กพ่วง, หัวแปลงปลั๊กหรือหม้อแปลงไฟฟ้าเพื่อป้องกันการเกิดประกายไฟและไฟฟ้าช็อต
- ควรติดตั้งปลั๊กไว้ในบริเวณที่เข้าถึงได้ง่าย
- สายไฟควรที่จะได้รับการเปลี่ยนเมื่อเกิดความเสียหายโดนศูนย์บริการ
- ถ้าเครื่องอบผ้าทำงานผิดปกติ, ไม่ควรใช้งานต่อ นอกจากจะได้รับการซ่อมแซมโดนศูนย์บริการ! เพราะอาจทำให้เกิดไฟฟ้าช็อต

1.1.2 ความปลอดภัยของสินค้า



อันตราย!

- ผ้าของคุณอาจจะการไหม้ได้ เมื่อคุณ, ทำการยกเลิกโปรแกรมหรือในกรณีที่เกิดข้อบกพร่องในขณะที่เครื่องกำลังทำงานอยู่, ความร้อนสะสมสามารถทำให้เกิดการเผาไหม้ด้วยตัวเองและประกายไฟ ดังนั้น, ควรที่จะเปิดโหมดระบายอากาศเป็นประจำเพื่อให้เครื่องเย็นลงหรือรีบนำผ้าออกจากเครื่องเพื่อนำไปตากและระบายความร้อน



อันตราย!

จุดที่ควรสนใจเพื่อป้องกันอันตรายจากไฟไหม้:

ผ้าที่ระบุด้านล่างหรือสิ่งของต้องไม่ถูกทำให้แห้งในเครื่องอบผ้าเพื่อป้องกันอันตรายจากไฟไหม้

- ซักผ้าที่ยังไม่ได้ซัก
- สิ่งของที่เป็นอันตรายน้ำมัน, อะซิโตน, แอลกอฮอล์, น้ำมันเตา, น้ำมันก๊าด, น้ำมันล้าง, น้ำมันสน, น้ำมันพาราฟินหรือพาราฟินต้องล้างในน้ำร้อนด้วยผงซักฟอกจำนวนมาก ก่อนนำไปอบแห้งในเครื่องอบผ้า

ด้วยเหตุนี้ โดยเฉพาะอย่างยิ่งรายการที่มีคราบที่ระบุด้านบนจะต้องทำการล้างอย่างถี่ท่างที่สมควรใช้ผงซักฟอกที่เพียงพอและเลือกอุณหภูมิการซักที่สูงผ้าและสิ่งอื่นที่ระบุด้านล่างต้องไม่แห้งในเครื่องอบเนื่องจากป้องกันอันตรายจากไฟไหม้:

- เสื้อผ้าหรือหมอนที่เป็นโฟมยาง (โฟมยาง), หมวกอาบน้ำ, สิ่งทอกันน้ำวัสดุที่มีการเสริมแรงยางและแผ่นโฟมยาง

เสื้อผ้าทำความสะอาดด้วยสารเคมีจากอุตสาหกรรม

รายการต่างๆเช่นไฟแช็ก, ไม้ขีดไฟ, เเหล็ดยู, ชิ้นส่วนโลหะ, เข็ม ฯลฯ อาจทำให้ชุดล่อเสียหายหรืออาจทำให้เกิดปัญหาในการทำงาน ดังนั้น, ควรตรวจสอบผ้าทั้งหมดที่คุณจะใส่ลงในเครื่องอบผ้าของคุณ



อันตราย!

- ไม่ควรทำการหยุดการทำงานของเครื่องก่อนที่การอบจะเสร็จสิ้น, ถ้าหากจำเป็น, ให้รีบนำผ้าออกจากเครื่องอย่างรวดเร็วและวางลงเพื่อระบายความร้อน
- ผ้าที่ซักรูปแบบผิดวิธีอาจเกิดการไหม้ด้วยตัวเองหรืออาจจะไหม้หลังจากการอบ
- คุณควรเว้นช่องว่างระบายอากาศไว้ให้เหมาะสมเพื่อป้องกันแก๊สทำปฏิกิริยากับเชื้อเพลิงอื่นๆที่อยู่ภายในห้อง



คำเตือน!

- ชุดชั้นในที่มีชิ้นส่วนโลหะไม่ควรนำมาอบในเครื่องอบผ้า เครื่องอบอาจจะได้รับความเสี่ยงถ้าชิ้นส่วนโลหะหลุดและแตกขณะทำการอบ



คำอธิบาย

- ใช้ยาปรับผ้านุ่มหรือสีน้คำใกล้เคียงตามคำแนะนำที่โรงงานผลิตกำหนด ควรทำความสะอาดตัวกรองผ้าสาลีก่อนหรือหลังใส่ผ้าเข้าเครื่อง ไม่ควรเปิดใช้งานเครื่องถ้าหากไม่ได้ใส่ตัวกรองผ้าสาลี



คำเตือน!

- ไม่ควรทำการซ่อมเครื่องอบผ้าด้วยตัวเอง ไม่ควรลองที่จะซ่อมหรือถอดส่วนประกอบต่างๆของเครื่อง ถึงแม้ว่าคุณจะรู้จักส่วนประกอบต่างๆ เว้นแต่จะมีวิธีบอกอย่างชัดเจนจากคู่มือการใช้งาน มิฉะนั้น, อาจเกิดอันตรายต่อชีวิตคุณและคนรอบข้างได้
- ไม่ควรมีประตูเลื่อนหรือประตูบานพับใดๆมาขวางผ้าของเครื่องอบผ้า
- ควรติดตั้งเครื่องอบผ้าของคุณในที่ที่สะดวกต่อการใช้งาน(ห้องน้ำ, ซานบ้าน, โรงรถ และอื่นๆ)
- ให้แน่ใจว่าไม่มีสัตว์เลี้ยงเข้าไปด้านในเครื่อง ควรทำการดูข้างในเครื่องก่อนเปิดใช้งานทุกครั้ง
- ห้ามพึงบริเวณผ้าเครื่องขณะเปิดอยู่ มิฉะนั้น, ผ้าอาจจะหักหรือหล่นได้
- ผ้าสาลีไม่ควรที่จะอยู่รอบๆบริเวณตัวเครื่องอบผ้า
- ไม่ควรใช้เครื่องอบผ้าถ้าหากมีการใช้ในอุตสาหกรรมเคมีมาแล้ว
- นายาปรับผ้านุ่มหรือสีน้คำใกล้เคียงควรได้รับการรับรองจากคู่มือ
- อากาศเสียจะต้องไม่ถูกปล่อยออกสู่ปล่องควันซึ่งใช้สำหรับการระบายควันจากเครื่องใช้ไฟฟ้าที่เผาไหม้ก๊าซหรือเชื้อเพลิงอื่น ๆ

1.2 การติดตั้งบนเครื่องซักผ้า

- ควรใช้อุปกรณ์ยึดระหว่างสองเครื่องเมื่อติดตั้งเครื่องอบผ้าเหนือเครื่องซักผ้า อุปกรณ์ดังกล่าวจะต้องติดตั้งโดยศูนย์บริการที่ได้รับอนุญาต
- นำหนักรวมของเครื่องซักผ้าและเครื่องอบผ้า - ตอนจุ่มเต็ม - เมื่อวางไว้ด้านบนของกันและกันควรมีประมาณ 180 กิโลกรัม วางผลิตภัณฑ์บนพื้นแข็งที่มีความสามารถในการรับน้ำหนักเพียงพอ



คำเตือน!

- เครื่องซักผ้าไม่สามารถวางไว้บนเครื่องอบผ้าได้ โปรดอ่านคำเตือนด้านบนก่อนทำการติดตั้งเครื่องซักผ้า

ตารางการติดตั้งของเครื่องอบผ้าและเครื่องซักผ้า				
ความลึกของเครื่องอบผ้า	ความลึกของเครื่องซักผ้า			
	62 ซม.	60 ซม.	54 ซม.	< 50 ซม.
54 ซม.	สามารถติดตั้งได้			ไม่สามารถติดตั้งได้
60 ซม.	สามารถติดตั้งได้		ไม่สามารถติดตั้งได้	

1.5 ปฏิบัติตามระเบียบ WEEE และข้อกำหนดในการกำจัดของเสีย



ผลิตภัณฑ์นี้ได้รับการรับรองกับ EU WEEE Directive (2012/19 / EU) ผลิตภัณฑ์นี้มีสัญลักษณ์จำแนกประเภทสำหรับขยะอุปกรณ์ไฟฟ้าและอิเล็กทรอนิกส์ (WEEE)

ผลิตภัณฑ์นี้เป็นผลิตภัณฑ์ขึ้นด้วยชิ้นส่วนและวัสดุที่มีคุณภาพสูงซึ่งสามารถนำกลับมาใช้ใหม่ได้และเหมาะสำหรับการรีไซเคิล อยู่ที่ผลิตภัณฑ์ร่วมกับขยะในครัวเรือนและขยะทั่วไปตามปกติแล้ว เมื่อหมดอายุการใช้งาน ให้นำไปที่ศูนย์รวบรวมเพื่อรีไซเคิลอุปกรณ์ไฟฟ้าและอิเล็กทรอนิกส์ ไปตรวจปรึกษาหน่วยงานท้องถิ่นของคุณเพื่อเรียนรู้เกี่ยวกับศูนย์รวบรวมสิ่งเหล่านี้

1.3 ความตั้งใจในการใช้

- เครื่องอบผ้าได้รับการออกแบบสำหรับใช้ในบ้าน ไม่เหมาะสำหรับการใช้ในเชิงพาณิชย์และต้องไม่ใช้งานนอกเหนือไปจากวัตถุประสงค์ที่กำหนดไว้
- ใช้เครื่องเป่าสำหรับการอบผ้าที่มีการแนะนำเท่านั้น
- ผู้ผลิตจะไม่รับผิดชอบใดๆ ที่เกิดขึ้นจากการขนส่งที่ไม่ถูกต้อง
- อายุการใช้งานของเครื่องอบที่คุณซื้อคือ 10 ปี ในช่วงเวลานั้นชิ้นส่วนอะไหล่เดิมจะสามารถใช้งานได้อย่างถูกต้อง

1.4 ความปลอดภัยสำหรับเด็ก

- บรรจุภัณฑ์ของสินค้ามีความอันตรายต่อเด็ก ควรเก็บบรรจุภัณฑ์ไว้ไกลจากเด็ก
- เครื่องใช้ไฟฟ้านี้เป็นอันตรายต่อเด็ก ควรนำเด็กออกจากเครื่องอบผ้าในขณะที่เครื่องกำลังทำงาน ห้ามให้เด็กเข้ามายุ่งกับเครื่องอบผ้า ใช้ตัวล็อกป้องกันเด็กเพื่อป้องกันไม่ให้เด็กมายุ่งกับเครื่องอบผ้า

คำอธิบาย

ตัวล็อกป้องกันเด็กอยู่บนแผงควบคุม (ดูตัวล็อก)

- ปิดประตูเครื่องอบผ้าไว้แม้ในขณะที่ไม่ได้ใช้งาน

1.6 ปฏิบัติตามข้อกำหนดของ RoHS:

ผลิตภัณฑ์ที่คุณซื้อได้รับการรับรองจาก EU RoHS (2011/65 / EU) มันไม่ได้มีวัสดุที่เป็นอันตรายและต้องห้ามที่ระบุไว้ใน นโยบาย

1.7 ข้อมูลบรรจุภัณฑ์

วัสดุบรรจุภัณฑ์ของสินค้าผลิตจากวัสดุรีไซเคิลตามข้อกำหนดด้านสิ่งแวดล้อมขององค์กร อยู่ที่วัสดุบรรจุภัณฑ์พร้อมกับขยะในบ้านหรือขยะอื่นๆ นำไปยังจุดรวบรวมวัสดุบรรจุภัณฑ์ที่กำหนดโดยหน่วยงานท้องถิ่น

1.8 ข้อกำหนดทางเทคนิค

TH

ความสูง (ต่ำสุด / สูงสุด)	85,6 ซม. / 86,6 ซม.
ความกว้าง	59,7 ซม.
ความลึก	58,4 ซม.
ความจุ (สูงสุด)	8 กก.**
น้ำหนักสุทธิ (± 4 กก.)	32 กก.
แรงดันไฟฟ้า	ดูฉลากกำกับประเภท***
อินพุทพลังงานที่ระบุ	
รหัสรุ่น	

* ความสูงขั้นต่ำ: ความสูงรวมพร้อมขาปรับระดับ
ไม่เปิดฝาย

** ความสูงไม่เกิน: ความสูงพร้อมพร้อมปรับระดับ
ได้ตั้งไว้สูงสุด

*** น้ำหนักผ้าแห้งก่อนซัก.

*** ฉลากติดอยู่หลังฝาเครื่อง



คำอธิบาย

- ข้อมูลจำเพาะทางเทคนิคของเครื่องอบผ้า เป็นไปตามข้อกำหนดโดยไม่ต้องแจ้งให้ทราบล่วงหน้าเพื่อปรับปรุงคุณภาพของผลิตภัณฑ์
- ภาพที่ปรากฏในคู่มือนี้เป็นตัวอย่างและอาจไม่ตรงกับตัวผลิตภัณฑ์
- ค่าที่ระบุไว้ในเครื่องหมายบนเครื่องอบผ้า หรือในเอกสารที่มาพร้อมกับเครื่องอบผ้า นั้นได้รับการรับรองจากห้องปฏิบัติการตามมาตรฐาน ค่าเหล่านี้อาจแตกต่างกันไปขึ้นอยู่กับการใช้งานและสภาพแวดล้อมของเครื่องอบผ้า

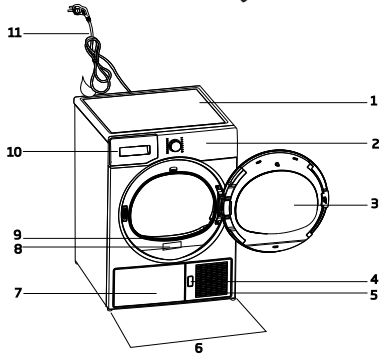

2 เครื่องอบผ้าของคุณ

2.1 ชิ้นส่วนต่างๆ

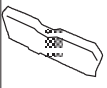

1. แผงด้านบน
2. แผงควบคุม
3. ฝาเครื่อง
4. ปุ่มเปิดคลิกเฟลท
5. ตะแกรงระบายอากาศ
6. ขาปรับระดับ
7. ในรุ่นที่ติดตั้งอยู่ด้านล่าง ทางที่จะอยู่ด้านใน
8. ป้ายบอกหมวดหมู่
9. ตัวกรองผ้าสวลิ
10. ลินชักแห้งกัน้ำ (ในรุ่นที่แห้งอยู่ด้านบน)
11. พาวเวอร์คอร์ด

2.2 รายละเอียดบรรจุกภัณฑ์

	1. สายยางระบายน้ำ		5. ตะกร้าอบแห้ง คู่มือการใช้งาน
	2. ลินชักฟองน้ำ		6. ภาชนะเก็บน้ำ
	3. คู่มือการใช้งาน		7. น้ำสะอาด
	4. ตะกร้าอบแห้ง		8. ช่องแคปซูลน้ำหอม

*ตัวเลือกนี้อาจจะไม่ได้รวมอยู่ด้วย ขึ้นอยู่กับรุ่นของสินค้า

3 การติดตั้ง

ก่อนการติดต่อกับศูนย์บริการที่ใกล้ที่สุดในการติดตั้งเครื่องอบผ้า ให้มั่นใจว่าระบบไฟฟ้าและท่อระบายน้ำเหมาะสมตามคู่มือการใช้ ถ้ายังไม่เรียบร้อย ให้ติดต่อช่างไฟฟ้าและช่างเทคนิคเพื่อทำการเตรียมพร้อมก่อนการติดตั้งเครื่องอบผ้า



คำอธิบาย!

- การเตรียมสถานที่และระบบไฟฟ้าสำหรับสินค้า จะอยู่ภายใต้ความรับผิดชอบของผู้ใช้งาน



อันตราย!

- การติดตั้งและการเชื่อมระบบไฟควรอยู่ในความดูแลของที่มีความชำนาญ



คำเตือน!

- ก่อนทำการติดตั้ง ควรทำการตรวจสอบสินค้า เพื่อตรวจสอบหาตำหนิหรือจุดบกพร่องบนสินค้า ถ้ามี, อย่าเพิ่งทำการติดตั้งสินค้าที่มีตำหนิอาจทำให้เกิดอันตรายได้

3.1 สถานที่ที่เหมาะสมกับการติดตั้ง

- ติดตั้งสินค้าในพื้นที่ที่ไม่มีอุณหภูมิเยื่อแข็ง
- ใช้งานเครื่องอบในพื้นที่ที่มีอากาศถ่ายเทสะดวกและไร้ฝุ่น
- ห้ามบังช่องอากาศด้านหลังและด้านล่างของสินค้าด้วยวัสดุอย่างเช่นพรมขนาดยาวและไม้
- ห้ามวางสินค้าไว้บนพรมขนาดยาวหรือวัสดุที่มีพื้นผิวใกล้เคียง
- ห้ามติดตั้งสินค้าไว้ด้านหลังประตูที่มีกลอน, ประตูบานเลื่อนหรือประตูบานพับที่สามารถระแทกโดนสินค้าได้
- ขณะที่ติดตั้งเสร็จสิ้น, สินค้าควรตั้งอยู่กับที่ที่ต่อสายต่างๆไว้ ในขณะที่การติดตั้งสินค้า ให้มั่นใจว่าด้านหลังของสินค้าไม่สัมผัสกับสิ่งอื่นๆ(ถลันหนีบสายไฟ, ไม้ด้าม และอื่นๆ)และควรติดตั้งสินค้าในพื้นที่ที่สามารถตั้งอยู่ได้ถาวร



อันตราย!

- ห้ามวางสินค้าทับลงบนสายไฟ

- เว้นระยะห่างจากด้านหลังของเฟอร์นิเจอร์อื่น ๆ 1.5 ซม.

3.2 สายยางระบายอากาศและสายเชื่อมต่อ(ในรุ่นที่มีช่องระบายอากาศ)

สายยางระบายอากาศช่วยให้ลมออกจากเครื่องได้ เครื่องอบระบายอากาศมี 1 ระบายอากาศ แผ่นสแตนเลสหรือท่ออลูมิเนียมสามารถใช้แทนสายยางได้ เส้นผ่าศูนย์กลางของท่อควรมีขนาด 10 ซม. เป็นอย่างต่ำ ขนาดและความยาวของท่อสูงสุดตามตารางด้านล่าง

	สายยาง	ท่อ
ความยาวสูงสุด	4 ม.	5 ม.
1 ความโค้ง 45°	-1.0 ม.	-0.3 ม.
1 ความโค้ง 90°	-1.8 ม.	-0.6 ม.
1 ความโค้ง 90° สั้น		-2.7 ม.
1 ระยะผนัง	-2.0 ม.	-2.0 ม.



คำอธิบาย

- การปล่อยความชื้นออกจากเครื่องอบผ้าเข้าสู่ห้องนั้นไม่เหมาะสม มันสามารถส่งผลต่อกำแพงและเฟอร์นิเจอร์ภายในห้อง
- สายยางระบายอากาศสามารถติดตั้งภายนอกอาคาร เช่น หน้าต่างหรือต่อกับช่องระบายอากาศในห้องน้ำ
- สายยางระบายอากาศควรติดตั้งออกไปด้านนอกอาคารโดยมีองศาความโค้งตามที่กำหนดเพื่อจะไม่ทำให้ขวงทางระบายอากาศ
- เพื่อป้องกันน้ำขังในสายยาง ให้มั่นใจว่าสายไม่ได้พบบนพื้น

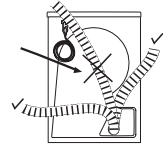
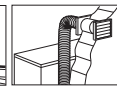
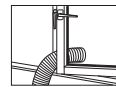
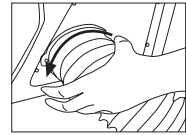
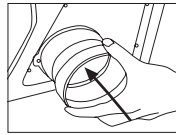

อันตราย!

- สายยางระบายอากาศไม่ควรเชื่อมต่อกับเครื่องดูดควันหรือเตาไฟ
- ห้ามใช้งานเครื่องอบผ้ากับเครื่องทำความร้อนอื่นๆในเวลาเดียวกันเช่น เตาถ่านหรือเตาแก๊ส การเคลื่อนที่ของอากาศอาจทำให้เกิดประกายไฟบริเวณปล่องควันได้

3.3 ขาลองปรับระดับ

เพื่อให้แน่ใจว่าสินค้าทำงานได้เรียบขึ้นและไม่สั่น เครื่องอบผ้าควรอยู่ที่สมดุลบนขา ขาลองด้านล่างของสินค้าสามารถปรับระดับได้ สามารถทำให้เครื่องตรงได้โดยการปรับขา



คำอธิบาย

- ความโค้งและความห่างของแต่ละอย่างควรนำไปหักลบกับความยาวสูงสุดตามในตารางด้านบน
- ในการต่อสายยางระบายอากาศ:
 1. ต่อสายยางทางออกลมกับข้อต่อสายยางโดยหมุนตามเข็มนาฬิกา
 2. แบ่งระยะห่างตามข้อมูลที่อยู่ด้านล่าง

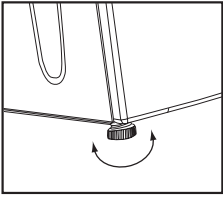

- 1. ปรับขาโดยใช้มีด
- 2. ปรับขาจนสินค้าตั้งตรงและมั่นคง



คำอธิบาย

- ห้ามใช้เครื่องมือใดๆ ในการปรับระดับขาของตัวเครื่อง มิฉะนั้น อาจจะทำให้เกิดความเสียหายได้
- ไม่ควรถอดขาของเครื่องออกจากที่เดิมของมัน.
- คุณสามารถขอแผ่นพลาสติก 2 ชิ้นจากศูนย์บริการโดยใช้หมายเลขชิ้นส่วน 2951620100 ชิ้นส่วนดังกล่าวจะปกป้องเครื่องอบผ้าจากการลื่นเมื่อเครื่องอยู่บนพื้นเปียก คุณสามารถติดตั้งแผ่นพลาสติกไว้ด้านหลังขาปรับระดับและดันให้เข้าไปอยู่ด้านล่างของขาปรับระดับ

3.4 การขนย้ายเครื่อง

- 1. ถอดปลั๊ก
- 2. ถอดท่อระบายน้ำ (ถ้ามี) และสายที่เชื่อมกับปล่องพื้นออก
- 3. ระบายน้ำออกจากเครื่องให้หมดก่อนทำการขนย้าย

4 การจัดเตรียม

4.1 ผ้าที่เหมาะสมในการอบแห้งในเครื่องอบผ้า

ควรทำตามคำแนะนำที่อยู่บนฉลาก ออบเฉพาะผ้าที่ปรากฏอยู่บนป้าย ที่เหมาะแก่การอบในเครื่องอบผ้า

4.2 ผ้าที่ไม่เหมาะสมในการอบแห้งในเครื่องอบผ้า



ชนิดผ้าต่อไปนี้ไม่ควรทำการอบในเครื่องอบผ้า

 คำอธิบาย
<ul style="list-style-type: none">ผ้าที่มีการบิดเกลียว, ผ้าขนสัตว์, ผ้าไหม, ผ้าที่มีราคาสูงและผ้าที่มีเนื้อผ้าละเอียดอ่อนผ้าสูญญากาศและผ้าผ่านไปรังแสงไม่เหมาะในการอบในเครื่องอบผ้า

4.3 การเตรียมผ้าสำหรับการอบ

- ผ้าอาจจะติดกันกันหลังจากการอบเสร็จ
- ทำการแยกผ้าออกจากกันก่อนนำไปใส่ในเครื่องอบ
- เสื้อผ้าที่มีชิ้นส่วนโลหะเช่น ซิป รูดซิป ตะขอ ให้เรียบร้อย

4.4 สิ่งที่ทำให้ประหยัดพลังงาน

- ปิดหรือปิดผ้าให้หมดที่สุด ในขณะที่ซัก ตั้งในระยะเวลาในการอบผ้าจะสั้นลงและการใช้ไฟฟ้าก็จะลดลงตาม
- คัดแยกผ้าตามชนิดและความหนา
- อบผ้าชนิดเดียวกัน เช่น ผ่ากันเปื้อนบางๆกับผ้าคลุมโต๊ะจะแห้งง่ายกว่าผ้าเช็ดตัวหนาๆ
- ปฏิบัติตามคู่มือการใช้งานในขณะที่เลือกโปรแกรมการอบ
- ห้ามเปิดฝาเครื่องในขณะที่ทำการอบนอกจากจำเป็น ถ้าคุณทำการเปิดฝาเครื่อง ไม่ควรเปิดไว้เป็นเวลานาน
- ห้ามใส่ผ้าแห้งลงไปเพิ่มขณะที่เครื่องทำงานอยู่
- สำหรับรุ่นที่มีคอนเดนเซอร์: ทำความสะอาดตัวคอนเดนเซอร์เดือนละครั้งหรือหลังจากการใช้งานทุกๆ30ครั้ง
- ทำความสะอาดตัวกรองเป็นประจำ: อ่านข้อมูลการซ่อมบำรุงและการทำความสะอาดจากคู่มือ
- สำหรับรุ่นที่มีช่องอากาศ: ปฏิบัติตามคำแนะนำการติดตั้งช่องอากาศและทำความสะอาดช่องอากาศ

- ในขณะที่ขั้นตอนการอบ ควรตั้งเครื่องอบในท้องที่มีอากาศถ่ายเท

4.5 ความจุที่เหมาะสม

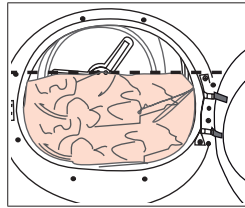

ทำตามคำแนะนำ"การเลือกโปรแกรมและตารางการใช้งาน" ไม่ควรทำการจุ่มผ้าเกินปริมาณตามตาราง

น้ำหนักต่อไปนี้เป็นการยกตัวอย่าง

ชนิดของผ้า	น้ำหนักโดยประมาณ (กรัม)	ชนิดของผ้า	น้ำหนักโดยประมาณ (กรัม)
ปลอกผ้าคลุม (คู่)	1500	เสื้อเชิ้ตสตรี	150
ปลอกผ้าคลุม (เดี่ยว)	1000	เสื้อผ้ายาว	300
ผ้าปูที่นอน (คู่)	500	เสื้อเชิ้ต	250
ผ้าปูที่นอน (เดี่ยว)	350	ชุดเดรสผ้ายาว	500
ผ้าคลุมโต๊ะใหญ่	700	ชุดเดรส	350
ผ้าคลุมโต๊ะเล็ก	250	ยีนส์	700
ผ้าลองแก้วชา	100	ผ้าเช็ดหน้า (10ผืน)	100
ผ้าเช็ดตัว	700	เสื้อยืด	125
ผ้าเช็ดมือ	350		

*น้ำหนักผ้าก่อนซัก

5 วิธีใช้งาน

5.1 แผงควบคุม

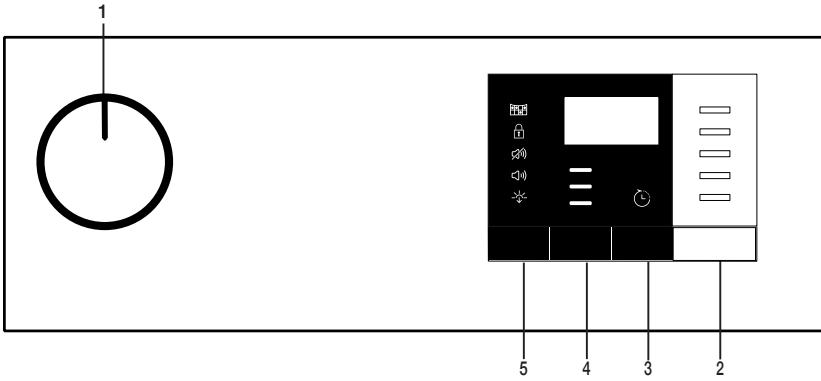

1. ปุ่ม เปิด/ปิด/โปรแกรม
2. ปุ่ม เริ่ม/เตรียมพร้อม
3. ปุ่ม สิ้นสุดเวลา
4. เสียงแจ้งเตือน/ระยะเวลา
5. ระดับความแห้ง/เวลา

5.2 สัญลักษณ์ต่างๆ

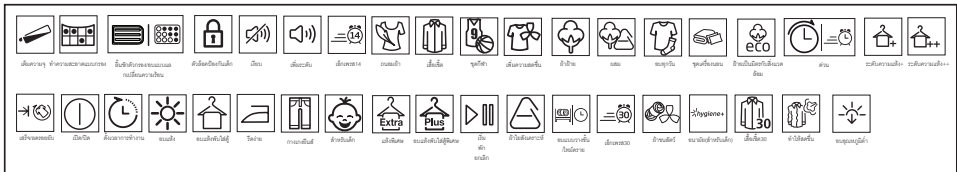

5.3. การใช้งานเครื่องอบผ้า

- เสียบปลั๊กเครื่องอบผ้า
- เปิดฝาดัง
- ใส่ผ้าเข้าข้างใน แต่อย่าให้ผ้าพันหรือติดขัดกันเกินไป
- ปิดฝาดัง



i **หมายเหตุ**

- เมื่อเลือกโปรแกรมด้วยปุ่มเปิด/ปิด/โปรแกรมแล้ว ต้องกดปุ่มเริ่ม/เตรียมพร้อมด้วย เพื่อให้เครื่องทำงาน

เลือกโปรแกรมที่ต้องการโดยใช้ปุ่ม เปิด/ปิด/โปรแกรม เครื่องก็จะเปิด

5.4 ตารางการเลือกโปรแกรมและการใช้พลังงาน

TH				
โปรแกรม	คำอธิบายโปรแกรม	ความจุ (กก.)	ความเร็วในการหมุนของเครื่องซักผ้า (รอบต่อนาที)	เวลาอบแห้ง (นาที)
อบผ้าฝ้ายที่กำลังจะรีด	คุณสามารถอบผ้าฝ้ายที่กำลังจะรีดได้ในโปรแกรมนี้ เพื่อให้เหลือความชื้นเล็กน้อยและรีดได้ง่ายยิ่งขึ้น (เสื้อเชิ้ต เสื้อยืด ผ้าปูโต๊ะ ฯลฯ)	8	1000	115
อบผ้าฝ้ายหอมดประหยัด	คุณสามารถอบแห้งผ้าฝ้ายทุกแบบได้ด้วยโปรแกรมนี้นี้ (เสื้อยืด, กางเกง, ชุดนอน, เสื้อผ้าเด็ก, ชุดชั้นใน, ผ้าลินิน และอื่น ๆ) คุณสามารถเก็บเสื้อผ้าเข้าสู่เสื้อผ้าได้เลยโดยไม่ต้องรีดผ้า	8	1000	160
อบผ้าฝ้ายที่เก็บในตู้	คุณสามารถใช้โปรแกรมนี้นี้เพื่อเพิ่มความแห้งอีกระดับให้กับเสื้อผ้าได้ เช่น กางเกง ชุดวอร์มคุณสามารถนำเสื้อผ้าเก็บเข้าสู่เสื้อผ้าได้เลยโดยไม่ต้องรีดผ้า	8	1000	165
อบผ้าฝ้ายแห้งพิเศษ	คุณสามารถอบแห้งผ้าฝ้ายหนา ๆ ได้ด้วยโปรแกรมนี้อย่าง ผ้าเช็ดตัว เสื้อคลุมอาบน้ำ ฯลฯ ซึ่งคุณสามารถเก็บผ้าเข้าสู่เสื้อผ้าได้เลยโดยไม่ต้องรีดผ้า	8	1000	170
อบผ้าใยสังเคราะห์ที่กำลังจะรีด	คุณสามารถอบผ้าใยสังเคราะห์ที่กำลังจะรีดได้ในโปรแกรมนี้นี้ เพื่อให้เหลือความชื้นเล็กน้อยและรีดได้ง่ายยิ่งขึ้น (เสื้อเชิ้ต เสื้อยืด ผ้าปูโต๊ะ ฯลฯ)	3,5	800	40
อบผ้าใยสังเคราะห์ที่เก็บในตู้	คุณสามารถอบแห้งผ้าใยสังเคราะห์ทุกแบบด้วยโปรแกรมนี้นี้ (เสื้อเชิ้ต เสื้อยืด ชุดชั้นใน ผ้าปูโต๊ะ ฯลฯ) คุณสามารถเก็บผ้าเข้าสู่เสื้อผ้าได้เลยโดยไม่ต้องรีดผ้า	3,5	800	50
โหมดตากผ้า/ตั้งเวลาอบแห้ง	คุณสามารถเลือกจากโปรแกรมหึ่งเวลาระหว่าง 10 ถึง 160 นาที เพื่อให้ได้ระดับการอบแห้งที่ต้องการด้วยอุณหภูมิภายในโปรแกรมนี้นี้ การทำงานอบแห้งของเครื่องอบผ้าจะทำงานตามระยะเวลาที่กำหนดโดยแยกกันกับความแห้งของผ้าผลิตภัณฑ์นี้สามารถใช้งานกับอุปกรณ์เสริมตะกร้าอบแห้งได้สำหรับผลิตภัณฑ์ที่ขายโดยไม่มีตะกร้า คุณสามารถขอรืบทะกร้าจากศูนย์บริการที่ได้รับอนุญาตและใช้โปรแกรมการอบแห้งตามที่ระบุไว้ด้านบนได้สำหรับรายละเอียดการใช้งาน ให้ดูคู่มือผู้ใช้เกี่ยวกับตะกร้าอบแห้ง	-	-	-
ไลก์ลีน (ไลก์ลีนผ้าขนสัตว์)	ระบายนอากาศ 10 นาทีโดยไม่ใช้การเป่าลมร้อนคุณสามารถระบายนอากาศชุดผ้าฝ้ายและผ้าลินินที่เก็บไว้เป็นเวลานานด้วยโปรแกรมนี้นี้ได้ เพื่อกำจัดกลิ่นออกคุณสามารถใช้โปรแกรมนี้นี้เพื่อระบายนอากาศและทำให้ผ้าขนสัตว์ที่สามารถซักในเครื่องซักผ้านุ่มลงได้อย่างไม่ใช้การเป่าลมแบบเต็มรูปแบบ	-	-	10
การดูแลแบบอ่อนโยน / เสื้อเชิ้ต	โปรแกรมนี้นี้จะอบแห้งเสื้อเชิ้ตในรูปแบบที่ละเอียดอ่อนมากขึ้น ทำให้เกิดรอยยับน้อยลง และรีดง่ายยิ่งขึ้น	1,5	1200	35
ยีนส์	คุณสามารถอบแห้งกางเกง กระโปรง เสื้อเชิ้ต หรือแจ็กเก็ตด้วยโปรแกรมนี้นี้ได้	4	1200	90
ชุดกลางแจ้ง/ชุดกีฬา (Goretex)	ใช้โปรแกรมนี้นี้เพื่ออบแห้งผ้าที่ทำจากใยสังเคราะห์ ผ้าฝ้าย หรือเนื้อผ้าผสม หรือผลิตภัณฑ์ที่กันน้ำได้อย่างเสื้อแจ็กเก็ต เสื้อกันฝน โปรดกลับด้านในออกก่อนทำการอบแห้ง	2	1000	50

ผ้าลากซนิก (ชุดประจำวัน)	คุณสามารถอบแห้งผ้าฝ้ายและผ้าใยสังเคราะห์ได้ด้วยโปรแกรมนี้ ชุดกีฬาและชุดออกกำลังกายก็อบแห้งด้วยโปรแกรมนี้ได้	4	1000	85
สุขอนามัย (BabyProtect+)	นี่คือโปรแกรมระยะยาวที่คุณสามารถใช้กับเสื้อผ้า (เสื้อผ้าเด็ก, ผ้าขนหนู, ชุดชั้นใน, และอื่น ๆ ผ้าฝ้าย) ที่คุณต้องการให้ไม่มีกลิ่นโปรแกรมขจัดกลิ่นต้องใช้อุณหภูมิสูงเหมาะสมอย่างยิ่งสำหรับผ้าที่มีความทนทาน	5	800	170
ละเอียดอ่อน	คุณสามารถอบผ้าที่บอบบางหรือซีกด้วยสัญลักษณ์ซีกมือ (ชุดผ้าไหม ชุดชั้นในบาง ฯลฯ) ด้วยอุณหภูมิต่ำในโปรแกรมนี้ได้	2	600	28
ด่วน	คุณสามารถใช้โปรแกรมนี้เพื่ออบแห้งชุดผ้าฝ้ายที่คุณได้ปั่นแห้งด้วยความเร็วรอบสูงในเครื่องซักผ้า	0,5	1200	35

ค่าการใช้พลังงาน

โปรแกรม	ความจุ (กก.)	ความเร็วในการหมุนของเครื่องซักผ้า (รอบต่อนาที)	ปริมาณความชื้นที่เหลืออยู่โดยประมาณ	ค่าการใช้พลังงาน kWh
อบผ้าฝ้ายโหมดประหยัด *	8	1000	60%	4,84
อบผ้าฝ้ายที่กำลังจะรีด	8	1000	60%	3,75
อบผ้าใยสังเคราะห์ที่เก็บในตู้	3,5	800	40%	1,99
	“โปรแกรมอบผ้าฝ้ายโหมดประหยัด” จะใช้การรับน้ำหนักเต็มรูปแบบและบางส่วนเป็นการอบแห้งแบบมาตรฐานตามข้อมูลในป้ายและข้อมูลที่เกี่ยวข้อง ซึ่งโปรแกรมนี้เหมาะสำหรับการอบแห้งผ้าฝ้ายปกติที่เปียก และเป็นโปรแกรมที่มีประสิทธิภาพมากที่สุดในแง่ของการใช้พลังงานสำหรับฝ้าย			

* : โปรแกรมฉลากพลังงานมาตรฐาน (EN 61121:2012) ค่าทั้งหมดในตารางสอดคล้องกับมาตรฐาน EN 61121:2012 ค่าการใช้พลังงานอาจแตกต่างกันตารางขึ้นอยู่กับประเภทของผ้าที่ใช้, ความเร็วการบิด, สภาพแวดล้อมและแรงดันไฟฟ้า

5.5 ฟังก์ชันการทำงานเสริม

เสียงแจ้งเตือน/เวลา

เครื่องอบผ้าจะแจ้งเตือนด้วยเสียงสัญญาณเมื่อโปรแกรมสิ้นสุด หากไม่ต้องการให้เครื่องส่งเสียงสัญญาณ ให้กดปุ่ม เสียงแจ้งเตือน/เวลา เมื่อโปรแกรมสิ้นสุดเครื่องจะแสดงแสงไฟแทนการส่งเสียง



หมายเหตุ

- คุณสามารถเลือกฟังก์ชันนี้ก่อนหรือหลังโปรแกรมทำงานก็ได้

ปุ่ม เสียงแจ้งเตือน/เวลา ใช้สำหรับปรับระยะเวลาโปรแกรม ต่อเมื่อทำการเลือกเลือกโปรแกรม ชั้น/เวลา ระดับความแห้ง ปุ่มปรับระดับความแห้งใช้เพื่อปรับระดับความแห้งที่ต้องการระยะเวลาในการทำงานขึ้นอยู่กับระดับความแห้งที่เลือก



หมายเหตุ

- คุณสามารถเลือกระดับความแห้ง ได้เฉพาะก่อนเริ่มโปรแกรม

สิ้นสุดโปรแกรม

คุณสามารถเลือกเวลาสิ้นสุดโปรแกรมได้ถึง 24 ชั่วโมง ด้วย ฟังก์ชันสิ้นสุดเวลา

1. เปิดฝาดังและใส่ผ้า
2. เลือกโปรแกรมการอบ
3. กดปุ่มสิ้นสุดเวลาและเลือกเวลาที่คุณต้องการ ไฟแสดงการสิ้นสุดเวลาจะสว่างขึ้น (หากกดปุ่มค้างไว้เครื่องจะเลื่อนเวลาไปเรื่อยๆ).
4. กดปุ่ม เริ่ม/เตรียมพร้อม เวลาจะนับถอยหลัง “:” ไฟจะกะพริบตรงกลางหน้าจอบอกเวลา



หมายเหตุ

- ระหว่างนั้นคุณสามารถใส่หรือนำผ้าออกได้ เวลาที่แสดงจะเป็นเวลาของการอบแห้งรวมกับเวลาที่ต้องสิ้นสุด เมื่อนับถอยหลังเสร็จไฟสิ้นสุดเวลาจะดับลง การอบแห้งจะทำงานและไฟแสดงการอบแห้งจะสว่าง

เปลี่ยนการสิ้นสุดเวลา

หากคุณต้องการเปลี่ยนการสิ้นสุดเวลาระหว่างกำลังนับถอยหลัง:

ยกเลิกโปรแกรมที่กำลังทำงานอยู่ด้วยปุ่ม เปิด/ปิดโปรแกรม เลือกโปรแกรมใหม่ที่ต้องการ และตั้งเวลาสิ้นสุดใหม่ตามขั้นตอนเดิม

ยกเลิกการสิ้นสุดเวลา

หากคุณต้องการยกเลิกการนับถอยหลัง และให้โปรแกรมทำงานทันที:

ยกเลิกโปรแกรมที่กำลังทำงานอยู่ด้วยปุ่ม เปิด/ปิดโปรแกรม เลือกโปรแกรมใหม่ที่ต้องการ และกดปุ่ม เริ่ม/เตรียมพร้อม

5.6 ไฟแจ้งเตือน



หมายเหตุ

- ไฟแจ้งเตือนอาจแตกต่างกันไปตามรุ่นของเครื่องอบผ้า

การทำความสะอาดตัวกรอง

เมื่อโปรแกรมทำงานเสร็จ ไฟเตือนสำหรับการทำความสะอาดตัวกรองจะสว่างขึ้น

5.7 เริ่มต้นโปรแกรม

กดปุ่ม เริ่ม/เตรียมพร้อม เพื่อให้โปรแกรมเริ่มทำงาน

ไฟ เริ่ม/เตรียมพร้อม และการอบแห้งจะสว่างขึ้น เมื่อโปรแกรมทำงาน

5.8 ล็อคป้องกันเด็ก

เครื่องอบผ้ามีการล็อคป้องกันเด็กเพื่อป้องกันการกดปุ่มขณะเครื่องกำลังทำงาน เมื่อระบบล็อคป้องกันเด็กทำงาน ทุกปุ่มบนแผงควบคุมจะใช้งานไม่ได้ ยกเว้นปุ่ม เปิด/ปิด โปรแกรม ที่ยังใช้งานได้

หากต้องการเปิดระบบล็อคป้องกันเด็ก ให้กดปุ่ม ระดับความแห้ง และเสียงแจ้งเตือนพร้อมๆกันสามปุ่ม

หากต้องการเริ่มโปรแกรมใหม่หลังจากโปรแกรมกำลังสิ้นสุดลงหรือต้องการเปลี่ยนแปลงบางอย่างระหว่างโปรแกรมกำลังทำงาน ต้องปิดระบบล็อคป้องกันเด็กก่อนโดยการกดปุ่มเดิมค้างไว้สามวินาที



หมายเหตุ

- เมื่อการล็อคป้องกันเด็กเปิดอยู่ ไฟแสดงการล็อคป้องกันเด็กจะสว่างขึ้น
- ระบบล็อคป้องกันเด็กจะถูกปิดเมื่อทำการปิดและเปิดเครื่องอบผ้าโดยลูกบิด เปิด/ปิด/ยกเลิก

	หมายเหตุ
<ul style="list-style-type: none"> เมื่อระบบล๊อคป้องกันเด็กเปิดอยู่และมีการหมุนลูกบิดเลือกโปรแกรมเครื่องอบผ้าจะทำการส่งเสียงสัญญาณเตือนสองจังหวะ. ถ้าระบบล๊อคป้องกันเด็กถูกปิดโดยไม่หมุนลูกบิดเลือกโปรแกรมไว้ตำแหน่งก่อนหน้าโปรแกรมจะยุติลงเนื่องจากการเปลี่ยนแปลงของตำแหน่งลูกบิด 	

5.9 เปลี่ยนโปรแกรมหลังจากเครื่องเริ่มทำงานแล้ว

คุณสามารถเปลี่ยนโปรแกรมการอบผ้าได้หลังจากที่เครื่องเริ่มทำงานไปแล้ว ตัวอย่างเช่น เลือกโปรแกรม Extra dry แทนโปรแกรม Iron dry โดยใช้ปุ่ม เปิด/ปิด/โปรแกรม กดปุ่ม เริ่ม/เตรียมพร้อม เพื่อให้โปรแกรมทำงานการเพิ่ม หรือนำเสื้อผ้าออกจากเครื่องในสถานะ เตรียมพร้อม ถ้าต้องการเพิ่ม หรือนำเสื้อผ้าออกจากเครื่องหลังจากที่โปรแกรมเริ่มทำงานแล้ว: กดปุ่ม เริ่ม/เตรียมพร้อม เพื่อให้เครื่องกลับมาเป็นสถานะเตรียมพร้อม และเครื่องจะหยุดทำงานเปิดฝาดัง และปิดหลังจากเพิ่ม หรือนำเสื้อผ้าออกจากเครื่อง กดปุ่ม เริ่ม/เตรียมพร้อม เพื่อให้เครื่องทำงาน

	หมายเหตุ
<ul style="list-style-type: none"> การเพิ่มผ้า เข้าไปในเครื่องหลังจากเครื่องทำงานแล้วอาจทำให้ผ้าในเครื่องที่แห้งแล้ว ผสมกับผ้าที่เปียก ซึ่งทำให้ผ้าชื้นเดีเมื่อเสร็จสิ้นการอบ 	

	หมายเหตุ
<ul style="list-style-type: none"> การเพิ่มหรือนำผ้าออกจากเครื่องระหว่างโปรแกรมทำงานสามารถทำได้ แต่ก็จะทำให้ใช้เวลานาน และเครื่องต้องใช้พลังงานมากกว่าเดิม ดังนั้นควรนำผ้าใส่ให้พร้อมก่อนจะเริ่มทำงาน ถ้าเลือกโปรแกรมใหม่โดยใช้ลูกบิด โปรแกรมที่ทำงานอยู่จะยุติลงทันที 	

	คำเตือน!
<ul style="list-style-type: none"> ห้ามสัมผัสด้านในของถังระหว่างนำผ้าเข้าหรือออกระหว่างโปรแกรมกำลังทำงาน เนื่องจากพื้นผิวฉนวนมีความร้อน 	

5.10 การยกเลิกโปรแกรม

ถ้าคุณต้องการยกเลิกโปรแกรมและยุติการทำงานทันทีหลังจากที่เครื่องทำงานไปแล้ว ให้หมุนปุ่ม เปิด/ปิด/ยกเลิก โปรแกรมจะยกเลิก

	คำเตือน!
<ul style="list-style-type: none"> เนื่องจากเสื้อผ้าที่อบแห้งแล้วจะมีความร้อนเพิ่มเมื่อคุณยกเล็กโปรแกรมในขณะที่เครื่องรีเฟรช เพื่อระบายความร้อนออก 	

5.11 การสิ้นสุดของโปรแกรม

เมื่อโปรแกรมสิ้นสุด ไฟแจ้งเตือนการบึ่งกันรอยยับ/การความสะอาดตัวกรองจะสว่างขึ้น ฝาดังสามารถเปิดได้ และพร้อมใช้งานต่อ หากต้องการปิดเครื่องอบผ้าให้หมุนลูกบิด เปิด/ปิด/โปรแกรม ไปตรงคำว่าปิด

	หมายเหตุ
<ul style="list-style-type: none"> หากผ้ายังไม่ถูกนำออกจากเครื่องหลังโปรแกรมสิ้นสุดระบบป้องกันผ้ายับยู่จะทำงาน 2 ชั่วโมง เพื่อป้องกันผ้าใบเครื่องยับ เครื่องจะหมุนผ้าทุกๆ 10 นาทีเพื่อป้องกันผ้ายับ 	

6 การซ่อมบำรุงและทำความสะอาด

ตัวกรองผ้าสำลี

ผ้าสำลีและเส้นใยผ้าหลุดออกจากตัวผ้าไปในอากาศในขณะที่ทำการอบผ้า จะถูกดักเก็บไว้ที่ตัวกรองผ้าสำลี.



คำอธิบาย

- โดยทั่วไปแล้ว เส้นใยผ้าและผ้าสำลีจะเกิดขึ้นขณะที่ทำการสวมใส่และในการซัก
- ควรทำความสะอาดตัวกรองผ้าสำลีทุกครั้งหลังใช้งานเครื่องอบผ้า
- คุณสามารถทำความสะอาดตัวกรองโดยการใช้เครื่องดูดฝุ่น

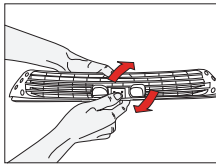
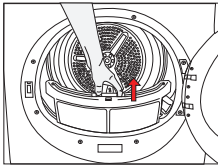

ภาพที่ 1

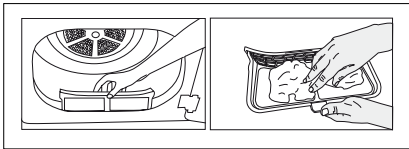

ภาพที่ 2

ในการทำความสะอาดตัวกรอง:

1. เปิดฝา.
- 2.a) ถ้าตัวกรองผ้าสำลีของสินค้าสามารถเปิดได้แบบภาพที่ 1 ให้เอาออกโดยการดึงขึ้นและเปิดตัวกรอง
- 2.b) ถ้าตัวกรองผ้าสำลีของสินค้าคือแบบภาพที่ 2 ให้ดึงตัวกรองขึ้น
3. ให้ทำความสะอาดสำลี, ใยผ้า และฝ้ายที่ติดอยู่บนตัวกรองและบริเวณตัวกรองโดยใช้มีดหรือผ้าบางๆ
4. ปิดตัวกรองและใส่มันไว้ที่ช่องเดิม



คำอธิบาย

- อาจมีการอุดตันบนพื้นผิวของตัวกรองหลังจากการใช้งานในบางครั้ง ถ้าเกิดการอุดตันขึ้น ให้นำตัวกรองไปล้างน้ำและปล่อยให้แห้ง ก่อนนำมาใช้

เซนเซอร์ (ในรุ่นที่มีเซนเซอร์)

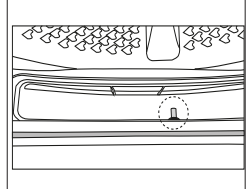
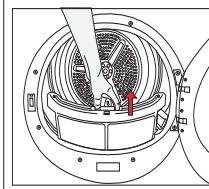

- มีเซนเซอร์ตรวจสอบความชื้นอยู่ภายในเครื่องอบผ้า เพื่อตรวจสอบความแห้งของผ้าที่อบ ว่าแห้งหรือไม่
- ในการทำความสะอาดตัวเซนเซอร์:
- เปิดฝาเครื่องอบผ้า
 - ปล่อยให้เครื่องเย็นลง ถ้าเพิ่งทำการใช้งานมา
 - เช็ดตัวเซนเซอร์ด้วยผ้าบางๆชุบน้ำสบู่อ่อนๆ และปล่อยให้แห้ง



คำอธิบาย

- ทำความสะอาดเซนเซอร์ 4 ครั้งต่อปี
- ห้ามใช้เครื่องมือโลหะเมื่อทำความสะอาดพื้นผิวโลหะของเซนเซอร์
- ทิ้งให้เครื่องเย็นตัวลงหากยังร้อนอยู่ เนื่องจากกระบวนการอบแห้ง



คำเตือน!

- ไม่ควรใช้สารทำละลาย สารทำความสะอาด หรือสารกัดเตี๋ยงในการทำความสะอาด เพราะอาจจะทำให้เกิดประกายไฟและการระเบิด!

7 การแก้ไขปัญหา

<p>กระบวนการอบแห้งใช้เวลานานเกินไป</p> <p>ห้องของตัวกรองเส้นใยอาจอุดตัน >>> ล้างตัวกรองด้วยน้ำอุ่น ลินซัทตัวกรองอาจอุดตัน >>> ทำความสะอาดฟองน้ำและผ้าตัวกรองในลินซัทตัวกรอง (สำหรับผลิตภัณฑ์ที่เป็นระบบปั๊มความร้อน/Heat pump)</p> <p>เครื่องควบแน่นอาจมีอะไรติดขัด >>> ล้างเครื่องควบแน่น (สำหรับผลิตภัณฑ์ที่เป็นระบบCondenser)</p> <p>คงระบายอากาศอาจมีวัตถุติดขัด >>> นำวัตถุแปลกปลอมออก การระบายอากาศไม่เพียงพอเนื่องจากห้องที่ติดตั้งเครื่องอบผ้ามีพื้นที่เล็ก >>> เปิดประตูและหน้าต่างเพื่อป้องกันอุณหภูมิที่สูงเกินไป</p> <p>การเกาะตัวของคราบหินปูนบนเซ็นเซอร์วัดความชื้น หรืออุณหภูมิ >>> ทำความสะอาดเซ็นเซอร์วัดความชื้น หรืออุณหภูมิ ใส่เสื้อผ้าเยอะเก็น >>> อย่าใส่เสื้อผ้าเยอะเก็นไป</p> <p>เสื้อผ้าถูกหมนบ้นไม่เพียงพอ >>> หมนบ้นเสื้อผ้าด้วยความเร็วสูง ความเร็วสูง</p>
<p>เสื้อผ้าที่อบแห้งเสร็จยังชื้นอยู่</p> <p>โปรแกรมที่ใช้อาจไม่เหมาะสมกับประเภทของผ้า >>> ตรวจสอบชนิดของผ้าจากป้ายกำกับบนเสื้อผ้าและเลือกโปรแกรมที่เหมาะสม หรือใช้โปรแกรมเวลาเพิ่มเติม</p> <p>ห้องของตัวกรองเส้นใยอาจอุดตัน >>> ล้างตัวกรองด้วยน้ำอุ่น เครื่องควบแน่นอาจมีอะไรติดขัด >>> ล้างเครื่องควบแน่น (สำหรับผลิตภัณฑ์ที่เป็นระบบCondenser)</p> <p>ลินซัทตัวกรองอาจอุดตัน >>> ทำความสะอาดฟองน้ำและผ้าตัวกรองในลินซัทตัวกรอง (สำหรับผลิตภัณฑ์ที่เป็นระบบปั๊มความร้อน/Heat pump)</p> <p>ใส่เสื้อผ้าเยอะเก็น >>> อย่าใส่เสื้อผ้าเยอะเก็นไป</p> <p>เสื้อผ้าถูกหมนบ้นไม่เพียงพอ >>> หมนบ้นเสื้อผ้าด้วยความเร็วสูง ความเร็วสูง</p>
<p>เครื่องอบแห้งเปิดไม่ติดหรือโปรแกรมไม่ทำงาน.</p> <p>เครื่องอบแห้งไม่ทำงานตามที่ตั้งค่าไว้</p> <p>อาจยังไม่ได้เสียบปลั๊ก >>> ตรวจสอบให้แน่ใจว่าเสียบปลั๊กแล้ว ผ่าถังยังไม่ได้ปิด >>> ตรวจสอบให้แน่ใจว่าปิดฝาถังเรียบร้อยแล้ว ยังไม่ได้เลือกโปรแกรม หรือยังไม่ได้กดปุ่มเริ่มต้น/เตรียมพร้อม >>> ตรวจสอบว่าโปรแกรมแล้วและกดปุ่มเริ่มระบบลือค้อป้องกันเด็กอาจเปิดอยู่ >>> ปิดระบบลือค้อป้องกัน</p>
<p>โปรแกรมหยุดทำงานก่อนกำหนดโดยไม่ทราบสาเหตุ</p> <p>ฝาถังปิดไม่สนิท >>> ตรวจสอบให้แน่ใจว่าปิดฝาถังอย่างเรียบร้อยแล้ว</p> <p>อาจเกิดเหตุไฟฟ้ขาด >>> กดปุ่ม เริ่ม/เตรียมพร้อมเพื่อให้โปรแกรมทำงาน</p> <p>ถึงน้ำอาจมีน้ำเต็ม >>> ระบายน้ำออกจากถัง</p>
<p>เสื้อผ้าหดตัว, เป็นขุย หรือเสื่อมสภาพ</p> <p>ไม่ได้ใช้โปรแกรมที่เหมาะสมกับผ้า >>> ตรวจสอบชนิดของผ้าจากป้ายกำกับบนเสื้อผ้าและเลือกโปรแกรมที่เหมาะสม</p>
<p>ไฟสว่างของถังไม่สว่างขึ้น (สำหรับรุ่นที่มีหลอดไฟ)</p> <p>เครื่องอบแห้งอาจจะไม่เปิดโดยอัตโนมัติ หรือยังไม่ได้เรียกโปรแกรมสำหรับรุ่นที่ไม่มีปุ่มเปิดปิด >>> ตรวจสอบให้แน่ใจว่าได้เปิดสวิตซ์เครื่องอบผ้าแล้ว</p> <p>หลอดไฟเสีย >>> แจ้งตัวแทนศูนย์บริการที่ได้รับบริการรับรองเพื่อขอเปลี่ยนหลอดไฟ</p>
<p>ไฟแสดงสัญลักษณ์การทำความสะอาดตัวกรองสว่างหรือกระพริบ</p> <p>ตัวกรองเส้นใยอาจยังไม่ทำความสะอาด >>> ทำความสะอาดตัวกรอง</p> <p>กระเปาะของตัวกรองอาจมีเส้นใยอุดตัน >>> ทำความสะอาดกระเปาะของตัวกรอง</p> <p>ใหญ่ผ้าจำนวนมากอุดตันบริเวณช่องกรองเส้นใย >>> ทำความสะอาดช่องกรองด้วยน้ำอุ่น</p> <p>เครื่องควบแน่นอาจมีอะไรติดขัด >>> ล้างเครื่องควบแน่น</p>

<p>น้ำรั่วไหลจากประตูฝาถัง</p> <p>เส้นใยสะสมตัวที่พื้นผิวด้านในของประตูฝาถังและปะเกนของประตูฝาถัง >>> ความสะอาดพื้นผิวด้านในของประตูฝาถังและพื้นผิวของปะเกนประตูฝาถัง</p>
<p>ฝาถังเปิดเอง</p> <p>ฝาถังอาจจะยังปิดไม่สนิท >>> ดันฝาถังให้ปิดจนได้ยินเสียงลือค</p>
<p>สัญลักษณ์แจ้งเตือนน้ำสว่าง/กะพริบ</p> <p>ถังน้ำอาจมีน้ำเต็ม >>> ระบายน้ำออกจากถัง</p> <p>ท่อระบายน้ำอาจเสียหาย >>> หากผลิตภัณฑ์ถูกเชื่อมต่อโดยตรงไปยังระบบระบายน้ำให้ตรวจเช็คท่อระบายน้ำ</p>
<p>สัญลักษณ์ไอน้ำกะพริบ (สำหรับผลิตภัณฑ์ที่มีระบบไอน้ำ)</p> <p>ถังไอน้ำอาจจะว่างเปล่า >>> เติมน้ำในถังด้วยน้ำกลั่น</p> <p>โปรแกรมไอน้ำไม่ทำงาน (สำหรับผลิตภัณฑ์ที่มีระบบไอน้ำ)</p> <p>ถังไอน้ำอาจจะว่างเปล่า, สัญลักษณ์แจ้งเตือนถังน้ำสว่างขึ้น => เติมน้ำจนกว่าสัญลักษณ์จะดับ</p>
<p>ระยยับยังไม่หายไม่เมื่อใช้โปรแกรมกำจัดรอยยับ (สำหรับผลิตภัณฑ์ที่มีระบบไอน้ำ)</p> <p>ใส่ผ้าเยอะเก็นไป => ใส่ผ้าให้พอดีกับที่กำหนด</p> <p>ระยะเวลาไอน้ำอาจถูกเลือกให้น้อยเกินไป => เลือกโปรแกรมที่มีปริมาณไอน้ำสูง</p> <p>หลังจากโปรแกรมทำงานเสร็จผ้าอาจจะอยู่ในเครื่องนานเกินไป => นำผ้าออกจากเครื่องทันทีหลังโปรแกรมทำงานเสร็จ และนำไปแขวน</p>
<p>กลิ่นบนเสื้อผ้ายังคงไม่หายไปหลังจากใช้โปรแกรมกำจัดกลิ่น (สำหรับผลิตภัณฑ์ที่มีโปรแกรมกำจัดกลิ่น)</p> <p>ใส่ผ้าเยอะเก็นไป => ใส่ผ้าให้พอดีกับที่กำหนด</p> <p>ระยะเวลาไอน้ำอาจถูกเลือกให้น้อยเกินไป => เลือกโปรแกรมที่มีปริมาณไอน้ำสูง</p>

 คำเตือน!

- ถ้าคุณไม่สามารถจัดการปัญหาได้แม้ทำตามคู่มืออย่างถูกต้องแล้ว ให้ปรึกษาตัวแทนจำหน่ายและตัวแทนบริการที่ได้รับอนุญาต ห้ามซ่อมแซมผลิตภัณฑ์ด้วยตัวเองโดยเด็ดขาด

 หมายเหตุ

- หากชิ้นส่วนของผลิตภัณฑ์เสียหาย คุณสามารถติดต่อตัวแทนบริการที่ได้รับอนุญาตเพื่อขอเปลี่ยนชิ้นส่วนได้ โดยแจ้งหมายเลขรุ่นของเครื่อง
- หากใช้ชิ้นส่วนที่ไม่ใช่ของแท้
- อาจทำให้ผลิตภัณฑ์ทำงานผิดปกติได้
- ผู้ผลิตและผู้จัดจำหน่ายจะไม่รับผิดชอบหากเกิดเหตุเสียหายจากชิ้นส่วนที่ไม่ใช่ของแท้

ผลิตภัณฑ์ FICHE

การปฏิบัติตามกฎระเบียบของคณะผู้แทนคณะกรรมการยุโรป (EU) หมายเลข 392/2012

ชื่อผู้ผลิตหรือเครื่องหมายการค้า		Beko
ชื่อรุ่น		DA8112PXOW 7185901100
ความจุสูงสุด (กก.)		8.0
ประเภทของเครื่องอบผ้า	มีการระบายอากาศ	•
	อุปกรณ์ความแน่น	-
ระดับประสิทธิภาพการใช้พลังงาน (1)		C
การใช้พลังงานต่อปี (kWh) (2)		577,1
ประเภทของการควบคุม	อัตโนมัติ	•
	ไม่ใช่แบบอัตโนมัติ	-
การใช้พลังงานของโปรแกรมฝ้ายมาตรฐานที่ระดับเต็มประสิทธิภาพ (kWh)		4,84
การใช้พลังงานของโปรแกรมฝ้ายมาตรฐานที่ระดับไม่เต็มประสิทธิภาพ (kWh)		2,64
การใช้พลังงานของโหมดปิดเครื่องสำหรับโปรแกรมฝ้ายมาตรฐานที่ระดับเต็มประสิทธิภาพ Po (W)		0,50
การใช้พลังงานของโหมดปิดทิ้งไว้สำหรับโปรแกรมฝ้ายมาตรฐานที่ระดับเต็มประสิทธิภาพ Pl (W)		1,00
ระยะเวลาของโหมดเปิดทิ้งไว้ (นาที)		30
โปรแกรมฝ้ายมาตรฐาน (3)		
เวลาโปรแกรมของโปรแกรมฝ้ายมาตรฐานที่ระดับเต็มประสิทธิภาพ T _{full} (นาที)		160
เวลาโปรแกรมของโปรแกรมฝ้ายมาตรฐานที่ระดับไม่เต็มประสิทธิภาพ, T _{partial} /2 (นาที)		85
เวลาโปรแกรมถ่วงน้ำหนักของโปรแกรมฝ้ายมาตรฐานที่ระดับเต็มประสิทธิภาพและไม่เต็มประสิทธิภาพ (T _i)		117
ระดับเสียงของโปรแกรมฝ้ายมาตรฐานที่ระดับเต็มประสิทธิภาพ (4)		67
มีติดมาในตัว		-

• :ใช่ - :ไม่

(1) ให้คะแนนจากระดับ A+++ (มีประสิทธิภาพมากที่สุด) ถึง D (มีประสิทธิภาพน้อยที่สุด)

(2) การใช้พลังงานโดยอ้างจาก 160

รอบการอบแห้งของโปรแกรมฝ้ายมาตรฐานที่ระดับเต็มประสิทธิภาพและไม่เต็มประสิทธิภาพ และการใช้พลังงานในโหมดพลังงานต่ำการใช้พลังงานจริงต่อรอบจะขึ้นอยู่กับวิธีการใช้งานเครื่องอบผ้า

(3) "โปรแกรมอบผ้าฝ้ายที่เก็บในตู้"

จะใช้การรบกวนหนักเต็มรูปแบบและบางส่วนเป็นการรบกวนแบบมาตรฐานตามข้อมูลในป้ายและข้อมูลที่เกี่ยวข้อง ซึ่งโปรแกรมนี้เหมาะสำหรับการอบแห้งผ้าฝ้ายปกติที่เปียก

และเป็นโปรแกรมที่มีประสิทธิภาพมากที่สุดในแง่ของการใช้พลังงานสำหรับฝ้าย

(4) ค่าเฉลี่ยถ่วงน้ำหนัก - L WA แสดงเป็น dB(A) re 1 pW

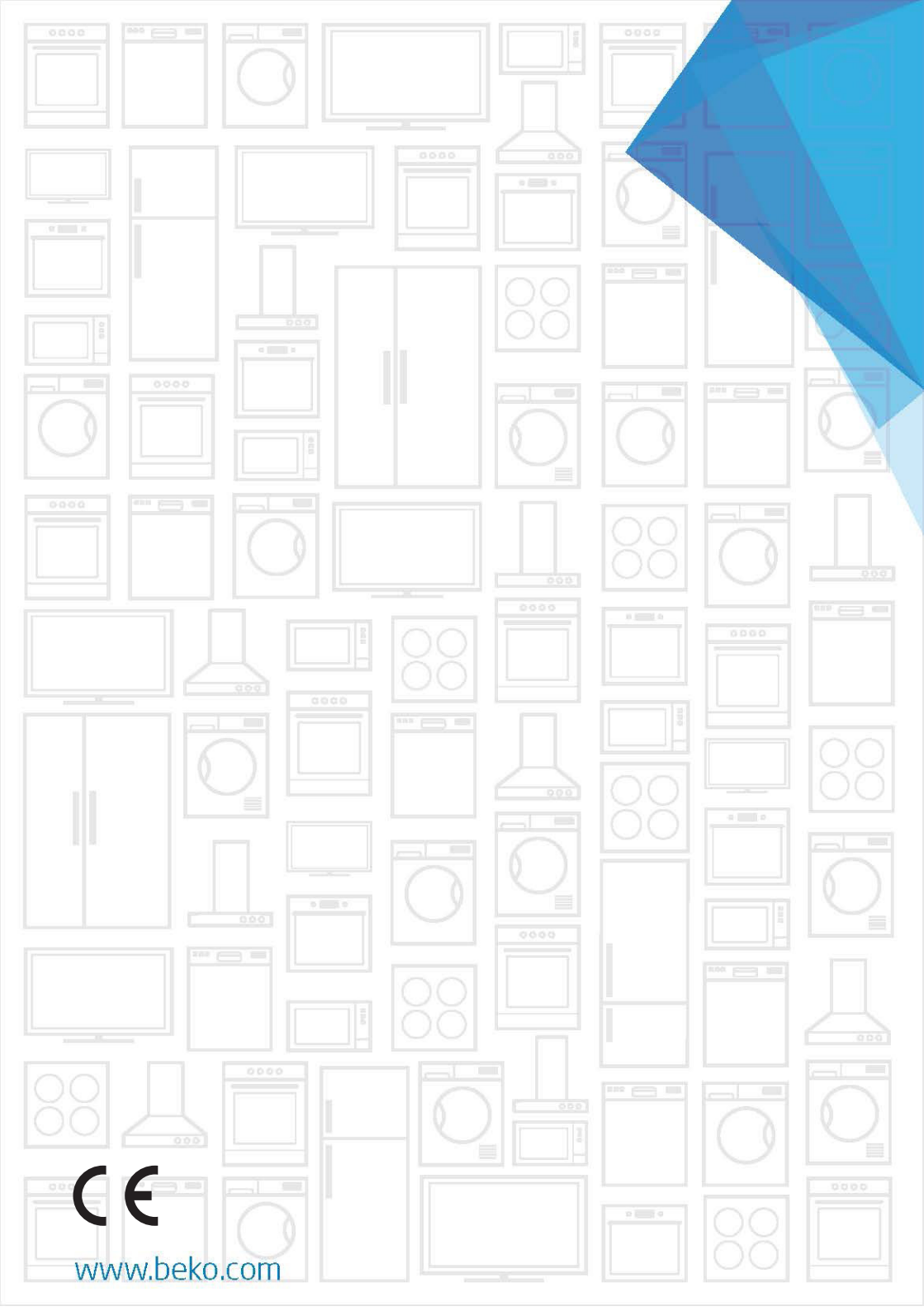

www.beko.com