

# Mikrovalna pećnica

## Korisnički priručnik



MOB 20231 BG

BIH

01M-8847923200-1816-01

**beko**

# Molimo Vas, prvo pročitajte korisnički priručnik!

Poštovani korisniče,

Zahvaljujemo Vam za kupovinu ovog Beko uređaja. Nadamo se da ćete dobiti najbolje rezultate od svog uređaja, proizvedenog pomoću najsavremenije tehnologije visokog kvaliteta. Molimo Vas, pažljivo pročitajte cijeli korisnički priručnik i sve prateće dokumente prije upotrebe uređaja i čuvajte ga u slučaju da Vam zatreba ubuduće.

Ukoliko dajete uređaj nekom drugom, dajte i korisnički priručnik uz uređaj. Poštujte sva upozorenja i informacije iz priručnika.

## Objašnjenje simbola

U korisničkom priručniku se koriste naredni simboli:



Važne informacije i korisni savjeti za upotrebu.



Upozorenje na opasnost po život ili oštećenje imovine.



Upozorenje na vruće površine.



Ovaj uređaj je napravljen najnovijom tehnologijom u uslovima koji nisu štetni po okolinu.

<b>1 Važna uputstva i upozorenja za bezbjednost i okolinu</b>	<b>4</b>
1.1 Opšta bezbjednost.....	4
1.2 Namjena uređaja .....	8
1.3 Bezbjednost djece .....	8
1.4 Usaglašenost sa WEEE direktivom i bacanje starog uređaja.....	10
1.5 Informacije o ambalaži .....	10
<b>2 Vaša mikrovalna pećnica</b>	<b>11</b>
2.1 Pregled.....	11
2.1.1 Kontrole i delovi .....	11
2.1.2. Tehničke specifikacije.....	11
2.1.3 Postavljanje rotirajućeg tanjira.....	12
<b>3 Ugradnja i povezivanje</b>	<b>13</b>
3.1 Ugradnja i povezivanje .....	13
3.2 Radio interferencija.....	13
3.3 Princip spremanja hrane u mikrovalnoj pećnici .....	14
3.4 Uputstva za uzemljenje .....	14
3.5 Testiranje posuda .....	14
<b>4 Rad uređaja</b>	<b>16</b>
4.1 Kontrolna tabla.....	16
4.2 Uputstva za rad uređaja.....	16
4.2.1 Postavke za vrijeme.....	16
4.2.2 Kuhanje pomoću mikrovalne pećnice.....	16
4.2.3 Instrukcije za tastaturu mikrovalne pećnice.....	17
4.3 Brzi start.....	17
4.4 Odmrzavanje po težini hrane .....	18
4.5 Odmrzavanje prema trajanju .....	18
4.6 Kuhinjski tajmer (štoperica).....	18
4.7 Auto meni.....	18
4.7.1 Auto meni za kuvanje .....	19
4.8 Kuvanje u više koraka .....	20
4.9 Funkcija upitnika .....	20
4.10 Zaključavanje zbog djece .....	20
<b>5 Čišćenje i održavanje</b>	<b>21</b>
5.1 Čišćenje i održavanje.....	21
5.2 Čuvanje.....	21
<b>6 Pomoć u rješavanju problema</b>	<b>22</b>

## Važna bezbjednosna uputstva; Pročitajte pažljivo i sačuvajte za ubuduće

Ovaj dio sadrži bezbjednosna uputstva koja će Vam pomoći da se zaštitite od rizika povrijeđivanja ili oštećenja imovine. Nepridržavanje uputstava Vam može poništiti garanciju.

### 1.1 Opšta bezbjednost

- Mikrovalna pećnica je namijenjena za podgrijavanje hrane i pića. Sušenje hrane ili odeće i grijanje podloga, papuča, sunđera, vlažne tkanine i sličnog može izazvati rizik od povrijeda, paljenja ili požara.

Ovaj uređaj je namijenjen za upotrebu u domaćinstvu i za slične potrebe poput:

- Kuhinja za osoblje u prodavnicama, kancelarijama i drugim radnim prostorijama;
- kuća na farmi;
- Klijenata u hotelima, motelima i drugim smještajnim jedinicama;
- Sobe sa krevetom i doručkom;
- Ne pokušavajte da uključite pećnicu dok su vrata otvorena; u tom slučaju ćete biti izloženi štetnom mikrovalnom zračenju.

Ne skidajte i ne kvarite sigurnosne brave.

- Ne postavljajte predmete između prednje strane i vrata pećnice. Ne dozvoljavajte da se prljavština ili sredstva za čišćenje nakupljaju na površinama koje se dodiruju pri zatvaranju vrata pećnice.
- Svaku popravku koja uključuje skidanje poklopca koji štiti od izlaganja mikrovalnom zračenju mora obaviti ovlašćeno lice/servis. Svaki drugi postupak je opasan.
- Vaš uređaj je namijenjen kuhanju, podgrijavanju i odmrzavanju hrane kod kuće. Ne smije se koristiti za komercijalne potrebe. Proizvođač se neće smatrati odgovornim za štetu koja nastane usled nepravilne upotrebe uređaja.
- Ne koristite uređaj napolju, u kupatilu, u vlažnom okruženju ili na mjestima gde se može nakvasiti.
- Ukoliko nastane oštećenje usled nepravilne upotrebe ili nepravilnog rukovanja uređaja, proizvođač se neće smatrati odgovornim i garancija može biti poništena.

## Važna uputstva i upozorenja za bezbjednost i okolinu

- Nikada ne pokušavajte da razmontirate uređaj. Garancija se neće prihvatiti ukoliko oštećenje nastane usled neadekvatnog rukovanja.
  - Koristite samo originalne djelove koje preporučuje proizvođač.
  - Ne ostavljajte uređaj bez nadzora dok se koristi.
  - Uvijek stavljajte uređaj na stabilnu, ravnu, čistu, suhu i neklizajuću površinu.
  - Uređaj ne smije raditi pomoću eksternog tajmera ili zasebnog daljinskog sistema kontrole.
  - Prije prve upotrebe aparata očistite sve djelove. Molimo Vas, pročitajte detalje u poglavlju "Čišćenje i održavanje".
  - Koristite uređaj samo za ono čemu je namjenjen i kao što je opisano u uputstvu. Ne koristite abrazivne hemikalije ili paru u uređaju. Pećnica je posebno namjenjena za zagrijavanje i pripremu hrane.
- Nije namjenjena upotrebi u industriji ili laboratoriji.
- Ne koristite uređaj za sušenje krpa ili kuhinjskih peškira.
  - Uređaj se dosta zagreva tokom upotrebe. Obratite pažnju da ne dodirujete vruće djelove unutar pećnice.
  - Pećnica nije namjenjena sušenju bilo kog živog bića.
  - Ne uključujte pećnicu ako je prazna.
  - Koristite samo dodatke koji se mogu koristiti u mikrovalnoj pećnici.
  - Dodaci za pripremu hrane se mogu zagrijati jer se toplota prenosi sa zagrijane hrane na posudu. Možda će Vam biti potrebne rukavice za držanje posude.
  - Posude se moraju provjeriti prije upotrebe i moraju biti pogodne za upotrebu u mikrovalnim pećnicama.
  - Ne stavljajte pećnicu na šporet ili bilo koji drugi uređaj koji stvara toplotu. U tom slučaju se može oštetiti i garancija neće biti prihvaćena.
  - Mikrovalna pećnica se ne smije stavljati u kuhinjski kabinet koji nije u skladu sa instrukcijama za ugradnju.
  - Tokom otvaranja posude može izaći vrela para nakon pripreme hrane.

- Koristite rukavice kada vadite zagrijanu hranu iz pećnice.
- Poršina i dostupni djelovi uređaja mogu biti vrući kada se uređaj koristi.
- Vrata i spoljašnje staklo mogu biti veoma vrući kada se uređaj koristi.

## 1.1.1 Električna bezbjednost

- Ako je strujni kabl oštećen, mora ga zamjeniti proizvođač ili ovlašćeni serviser ili slično kvalifikovano osoblje kako biste izbjegli rizik.
  - Beko mikrovalne pećnice su usaglašene sa pozitivnim bezbjednosnim standardima; stoga, u slučaju bilo kakvog oštećenja uređaja ili strujnog kabla, popravite ga ili zamjeniti distributer, servisni centar ili serviser i slični ovlašćeni serviser kako ne bi došlo do opasnosti za upotrebu. Nepravilna ili nekvalifikovana popravka može biti opasna i može izazvati rizik za korisnika.
  - Provjerite da li se poklapaju vrijednosti Vaše strujne mreže i vrijednosti iz informacija o uređaju navedene na tipskoj pločici uređaja.
- Jedini način da se uređaju potpuno isključi sa napajanja je da se izvuče utikač iz utičnice u zidu.
- Koristite uređaj uključen isključivo u uzemljenu utičnicu.
  - Nikada ne koristite uređaj ako su uređaj ili strujni kabl oštećeni.
  - Ne koristite produžni kabl.
  - Nikada ne dodirujte uređaj ili utikač mokrim ili vlažnim rukama.
  - Postavite uređaj tako da je utikač uvijek lako dostupan.
  - Spriječite oštećenja strujnog kabla tako što ćete paziti da ne bude pritisnut, presavijen i da se ne naslanja na oštre ivice. Kabl mora biti daleko od vrućih površina i otvorenog plamena.
  - Provjerite da li postoji opasnost da se kabl slučajno iščupa ili da se neko saplete o njega dok je uređaj uključen.
  - Isključite uređaj iz struje prije svakog čišćenja i kada se uređaj ne koristi.
  - Ne povlačite strujni kabl kada isključujete uređaj iz struje i nikada ne obmotavajte strujni kabl oko uređaja.

- Ne uranjajte uređaj, strujni kabl ili utikač u vodu ili bilo koju drugu tečnost. Ne držite ga pod mlazom tekuće vode.
- Kada podgrevate hranu u plastičnim ili papirnim posudama, uvijek pazite pećnicu da ne bi slučajno došlo do paljenja posuda.
- Skinite žičane vezice i/ili metalne drške papirnih ili plastičnih kesa prije nego što stavite u pećnicu kese koje se mogu bezbjedno koristiti u mikrovalnoj pećnici.
- Ako primjetite dim, isključite uređaj ili izvucite kabl iz struje i držite vrata zatvorena kako bi se ugasio plamen.
- Ne koristite unutrašnjost pećnice za čuvanje stvari. Ne ostavljajte papirne predmete, materijal za kuhanje ili hranu u pećnici kad se ne koristi.
- Sadržaj flašica za bebe i teglica hrane za bebe se mora mučkati ili mešati dok ne dostigne sobnu temperaturu prije konzumiranja kako ne bi došlo do opekotina.
- Uređaj posjeduje opremu Grupa 2, Klasa B ISM. Grupa 2 sadrži svi ISM opremu (industrijska, naučna i medicinska) kod koje se namjerno generiše radio frekvencija i/ili koristi u obliku elektromagnetnog zračenja radi obrade materijala, kao i oprema sa električnim pražnjenjem.
- Oprema klase B je adekvatna za upotrebu u domaćinstvu i direktno se povezuje na niskonaponsku strujnu mrežu.
- Vrata ili spoljašnja površina uređaja se mogu dosta zagrijati kada se aparat koristi.

## 1.1.2 Bezbjednost uređaja

- Zagrijevanjem tečnosti u mikrovalnoj pećnici se može izazvati ključanje i prelivanje nakon vađenja iz pećnice; zato budite obazrivi kada nosite posudu.
- Nemojte pržiti hranu u pećnici. Vrelo ulje može oštetiti komponente i materijal u pećnici i čak može izazvati i opekotine na koži.
- Probodite hranu sa debljom korom poput krompira, tikvica, jabuka i kestena.

- Uređaj se mora postaviti tako da zadnja strana bude okrenuta zidu.
- Prije pomeranja uređaja obezbedite rotirajući tanjir kako se ne bi oštetio.
- Jaja u ljusci i cijela tvrdo kuhana jaja se ne smeju grijati u mikrovalnoj pećnici, jer mogu eksplodirati, čak i nakon prestanka grijanja u pećnici.
- Nikada ne skidajte djelove sa zadnje strane i stranica uređaja koji služe da održavaju minimalnu udaljenost između zidova kabine i uređaja, kako ne biste omjeli neophodnu cirkulaciju vazduha.

## 1.2 Namjena uređaja

- Neredovnim održavanjem rerne možete izazvati propadanje površine koje može negativno uticati na životni vek uređaja i možda izazvati opasne situacije.
- Čišćenje gume na vratima i okolnih djelova: koristite vruću vodu sa sapunicom. Očistite krpom za sudove, bez grebanja. Ne koristite metalne ili staklene strugalice za čišćenje.
- **UPOZORENJE:** Ako su vrata ili gume na vratima oštećeni, reru se ne smije uključivati sve dok adekvatno lice ne popravi uređaj.

• **UPOZORENJE:** Postoji opasnost po svakog sem ovlašćenog servisera kada se vrše popravke kod kojih se skida poklopac koji štiti od izlaganja mikrovalnom zračenju.

• **UPOZORENJE:** Tečnosti i druga hrana se ne smeju podgrevati u zatvorenim posudama jer mogu eksplodirati.

• Mikrovalna pećnica je namjenjena za ugradnju.

• Ne koristiti uređaj za bilo šta drugo sem za ono čemu je namjenjen.

• Ne koristite uređaj kao izvor toplote.

• Mikrovalna pećnica služi za otapanje, kuhanje i dinstanje hrane.

• Nemojte prekuvavati hranu; može doći do požara.

• Ne koristite aparate za čišćenje koji koriste paru unutar uređaja.

## 1.3 Bezbjednost djece

• Savjetuje se izuzetan oprez kada se uređaj upotrebljava u blizini djece i osoba sa redukovanim fizičkim, čulnim ili mentalnim sposobnostima.



- Ovaj proizvod mogu koristiti djeca sa 8 i više godina starosti i ljudi sa fizičkim, čulnim ili mentalnim nedostacima i osobama bez znanja ili iskustva, isključivo ukoliko su pod nadzorom i kada im se objašnjava način bezbjedne upotrebe aparata i moguće opasnosti. Djeca se ne smeju igrati sa uređajem. Djeca nikada ne smeju da čiste i održavaju uređaj, sem ako se nalaze pod nadzorom odrasle osobe.
- Opasnost od gušenja! Ambalažu držite van domjeta djece.
- Dozvolite djeci da koriste uređaj bez nadzora tek kada im date odgovarajuća uputstva, tako da djete može samo da koristi mikrovalnu pećnicu na bezbedan način i bez opasnosti usled neadekvatne upotrebe.
- Zbog toplote koja se oslobađa tokom grilovanja i u kombinovanim režimima rada, djeca smeju koristiti ovaj način kuhanja samo uz nadzor odraslih.
- Uređaj i strujni kabl postavite tako da nisu dostupni djeci mlađoj od 8 godina.
- Uređaj i dostupne površine mogu biti veoma vrući tokom upotrebe uređaja.
- Držite djecu dalje od uređaja.
- Uređaj nije namjenjen upotrebi od strane osoba (uključujući i djecu) sa redukovanim fizičkim, čulnim ili mentalnim sposobnostima, kao i bez iskustva i znanja, osim ako su pod nadzorom osobe odgovorne za njihovu bezbjednost, koja im daje instrukcije za upotrebu uređaja.
- Mala djeca moraju biti pod nadzorom kako se ne bi igrala sa uređajem.
- **UPOZORENJE:** Dozvolite djeci da koriste uređaj bez nadzora tek kada im date odgovarajuća uputstva, tako da djete može samo da koristi mikrovalnu pećnicu na bezbedan način i bez opasnosti usled neadekvatne upotrebe.

## 1.4 Usaglašenost sa WEEE direktivom i bacanje starog uređaja



Ovaj uređaj ne sadrži štetne i zabranjene materijale navedene u "Regulativi za superviziju električnih i elektronskih otpadnih uređaja" koju je izdalo Ministarstvo za okolinu i urbano planiranje. Usaglašen je sa WEEE Direktivom. Ovaj uređaj je proizveden od visoko kvalitetnih dijelova i materijala koji se mogu ponovo koristiti i reciklirati.

Zato ne bacajte uređaj sa običnim otpadom iz domaćinstva na kraju veka trajanja. Odnosite ga na mjesto za prikupljanje reciklažnog električnog i elektronskog otpada. Upitajte lokalne nadležne za Vašu oblast o ovakvim mjestima. Pomozite u zaštiti okoline i prirodnih resursa tako što ćete reciklirati upotrebljavani uređaj.

## 1.5 Informacije o ambalaži



Ambalaža uređaja je proizvedena od materijala koji se mogu reciklirati u skladu sa nacionalnim regulativama o okruženju. Nemojte bacati ambalažu zajedno sa običnim otpadom iz domaćinstva. Odnosite je na mjesto određeno od strane lokalne nadležnosti na kome se prikuplja ambalaža.

## 2 Vaša mikrovalna pećnica

### 2.1 Pregled

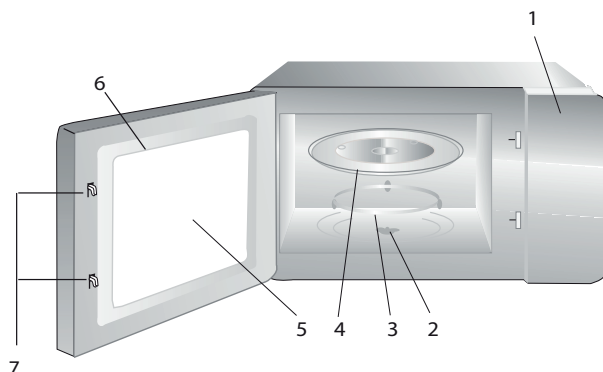

#### 2.1.1 Kontrole i delovi

1. Kontrolna tabla
2. Rotirajuća osovina
3. Rotirajuća podrška
4. Stakleni tanjir
5. Prozor na vratima
6. Guma na vratima
7. Sigurnosni sistem za zatvaranje vrata

#### 2.1.2. Tehničke specifikacije

<b>Potrošnja el. energije</b>	230 V~50 Hz, 1250 W (mikrotal.)
<b>Izlaz</b>	800 W
<b>Radna frekvencija</b>	2450 MHz
<b>Amperaža</b>	5 A
<b>Spoljašnje dimenzije (mikrovalna pećnica)</b>	289.1 mm (H) / 461mm (W) / 340 mm (D)
<b>Spoljašnje dimenzije (sadržaj pakovanja)</b>	382 mm (H) / 594mm (W) / 340 mm (D)
<b>Unutrašnje dimenzije pećnice</b>	218 mm (H) / 295 mm (W) / 314 mm (D)
<b>Kapacitet pećnice</b>	20 litara
<b>Neto masa</b>	12 kg
<b>Neto masa (sadržaj pakovanja)</b>	13 kg

Oznake na uređaju ili vrijednosti navedene u dokumentaciji koju ste dobili uz uređaj su vrijednosti dobijene u laboratorijskim uslovima i uz relevantne standarde. Ove vrijednosti se mogu razlikovati u zavisnosti od upotrebe uređaja i uslova u okruženju. Vrijednosti električne energije su testirane na 230V.

## 2 Vaša mikrotalasna pećnica

### 2.1.3 Postavljanje rotirajućeg tanjira

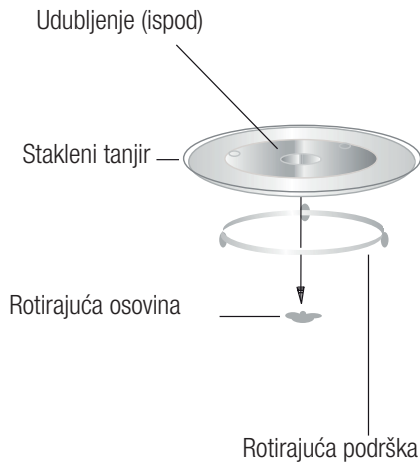

- Nikada ne postavljajte tanjir naopako. Stakleni tanjir ne smije da ima smetnje.
- I stakleni tanjir i rotirajuća podrška uvijek moraju da se koriste tokom upotrebe uređaja.
- Sva hrana i posude sa hranom moraju uvijek stajati na staklenom tanjiru.
- Ako je stakleni tanjir ili rotirajuća podrška naprsnut ili slomljen, kontaktirajte najbliži ovlašćeni servis.

## 3 Ugradnja i povezivanje

### 3.1 Ugradnja i povezivanje

- Skinite svu ambalažu i dodatke. Provjerite ima li oštećenja na pećnici poput naprslina ili slomljenih vrata. Ne ugrađujte ukoliko je pećnica oštećena.
- Skinite zaštitni film sa površina mikrovalne pećnice.
- Ne skidajte svetlo braon Mica sloj nalepljen unutar pećnice koji štiti magnetron.
- Odaberite ravnu površinu sa dovoljno prostora za ulazne i izlazne otvore.

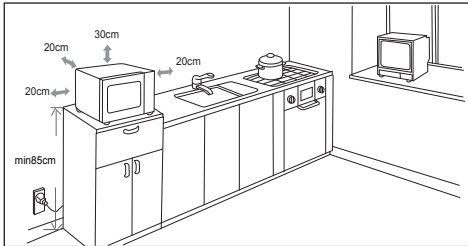

- Minimalna visina za ugradnju je 85 cm.
- Zadnja strana uređaja ne smije da se stavlja uza zid. Ostavite prostor od najmanje 30 cm iznad rerne; minimalno rastojanje između pećnice i zidova mora biti najmanje 20 cm.
- Ne skidajte odbojnik ispod pećnice.
- Omjetanje ulaznih i izlaznih otvora može oštetiti reru.
- Uređaj posjeduje utikač koji se smije ubaciti samo u adekvatno ugrađenu uzemljenu utičnicu.
- Vrijednosti strujne mreže moraju odgovarati voltazi navedenoj na tipskoj pločici.
- Ako utikač nije dostupan nakon ugradnje, mora se spolja ugraditi prekidač sa kontaktnim razmakom od najmanje 3 mm.
- Adapteri, višesmerne utičnice i produžni kablovi se ne smeju koristiti. Preopterećenje može dovesti do požara.



**UPOZORENJE:** Ne postavljajte pećnicu na šporet ili drugu površinu koja emituje toplotu. Postavljanjem pećnice na ili u blizini izvora toplote ćete napraviti štetu na uređaju i izgubiti garanciju.



Dostupna površina se može zagrijati tokom upotrebe.



Nemojte pritisnuti ili presavijati strujni kabl.



Za ugradnju uređaja pročitajte informacije o ugradnji koje ste dobili zajedno sa modelom uređaja MOK 20232 X.

### 3.2 Radio interferencija



Rad mikrovalne pećnice može izazvati smetnje na radio, TV i sličnim uređajima.

- Postavite pećnicu što je moguće dalje od TV i radio aparata. Rad mikrovalne pećnice može omjesti radio ili TV prijem. Uključite mikrovalnu pećnicu u standardnu utičnicu u domaćinstvu. Voltaža i frekvencija strujne mreže moraju biti iste kao vrijednosti navedene na tipskoj pločici uređaja.
- U slučaju pojave interferencije, možete je ublažiti ili eliminisati pomoću mjera predostrožnosti navedenih ispod:
- Očistite vrata i gume na vratima.
- Promijenite položaj antene radio ili TV aparata.
- Premjestite pećnicu u zavisnosti od lokacije risivera.
- Postavite mikrovalnu pećnicu dalje od risivera.
- Priključite mikrovalnu pećnicu u neku drugu utičnicu, pa će mikrovalna pećnica i risiver dobijati struju sa različitih linija.

## 3 Ugradnja i povezivanje

### 3.3 Princip spremanja hrane u mikrovalnoj pećnici

- Pažljivo pripremite hranu. Ostatke stavite u posudu van tanjira.
- Obratite pažnju na vrijeme kuhanja. Postavite najkraće preporučeno vrijeme i ako je potrebno, nakon toga dodajte više vremena. Prepečena hrana može izazvati pojavu dima ili može izgoriti.
- Pokrijte hranu tokom kuhanja. Pokrivanjem hrane sprečavate prskanje i hrana se kuha ravnomerno.
- Okrenite hranu poput živine i hamburgera tokom kuhanja u mikrovalnoj pećnici kako biste ubrzali kuhanje ove vrste hrane. Veći komadi hrane poput pečenja se moraju okrenuti makar jednom.
- Hranu poput čufty okrenite na sredini pečenja i promenite im mjesto tako da umjesto u sredini leže u spoljašnjem djelu tanjira.

### 3.4 Uputstva za uzemljenje

Ovaj uređaj se mora uzemljiti. Pećnica posjeduje kabl i utikač sa uzemljenjem. Uređaj se mora priključiti u utičnicu u zidu i pravilno uzemljiti. Sistem uzemljenja omogućava odvod električne energije u slučaju kratkog spoja i smanjuje opasnost od strujnog udara. Preporučujemo upotrebu strujnog kola adekvatnog za pećnicu. Rad sa visokim naponom je opasan i može izazvati požar ili druge nezgode koje mogu oštetiti mikrovalnu pećnicu.



**UPOZORENJE:** Pogrešna upotreba uzemljenog utikača može izazvati strujni udar.



Ako imate pitanja o uzemljenju i električnim instalacijama, molimo Vas, konsultujte se sa kvalifikovanim električarem ili osobljem servisa.



Proizvođač i/ili distributer neće prihvatiti odgovornost za povrede ili štetu koja nastane usled nepoštovanja procedura povezivanja na struju.

### 3.5 Testiranje posuda

Nikada ne uključujte praznu pećnicu. Jedini izuzetak je testiranje opisano u narednom testu. Određeni nemetalni sudovi možda neće biti adekvatni za upotrebu u mikrovalnoj pećnici. Ako niste sigurni da li je Vaša posuda adekvatna za upotrebu u mikrovalnoj pećnici, obavite sledeći test.

1. Postavite praznu posudu koji se testira u mikrovalnu pećnicu i čašu koja se može koristiti u mikrovalnim pećnicama napunjenu sa 250 ml vode.
2. Uključite mikrovalnu pećnicu na maksimalnu snagu u trajanju od 1 minut.
3. Pažljivo pratite temperaturu suda koji testirate. Ako se zagreva, ne može se koristiti u mikrovalnoj pećnici.
4. Nikada ne prelazite ograničenje od 1 minuta. Ako primjetite varničenje u toku rada od 1 minuta, isključite pećnicu. Sudovi koji izazivaju varničenje se ne smeju koristiti u mikrovalnoj pećnici.

## 3 Ugradnja i povezivanje

Sledeća lista je spisak koji Vam može pomoći u odabiru pravih pomagala.

<b>Kuhinjska pomagala</b>	<b>Mikrovalna</b>	<b>Gril</b>	<b>Kombinacija</b>
Vatrostalno staklo	Da	Da	Da
Ne-vatrostalno staklo	Ne	Ne	Ne
Vatrostalna keramika	Da	Da	Da
Plastične posude za mikrovalnu pećnicu	Da	Ne	Ne
Papirna kuhinjska pomagala	Da	Ne	Ne
Metalne posude	Ne	Ne	Ne
Metalne rešetke	Ne	Da	Ne
Aluminijumska folija i poklopci	Ne	Da	Ne
Penasti materijali	Ne	Da	Ne

## 4 Rad uređaja

### 4.1 Kontrolna tabla

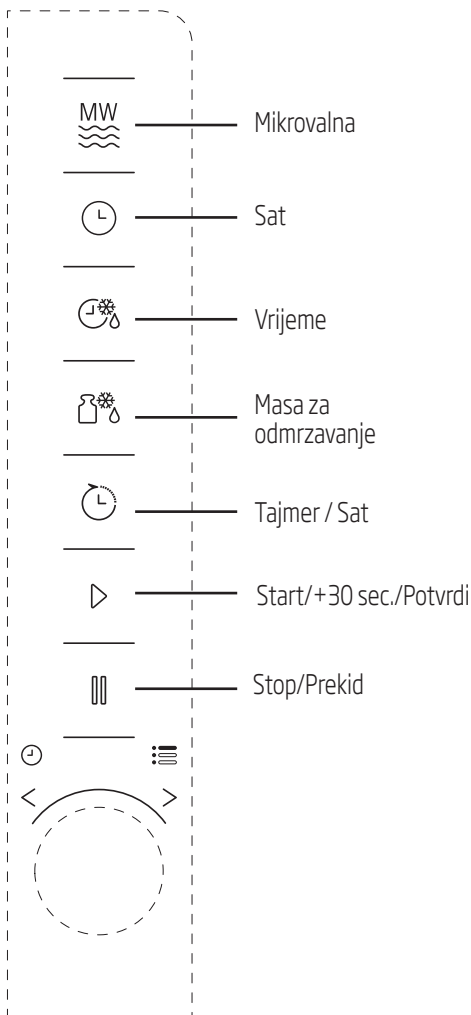

### 4.2 Uputstva za rad uređaja

#### 4.2.1 Postavke za vrijeme

Kada se mikrovalna pećnica aktivira, prikazuje se "0:00" na LED ekranu i zvučni signal se čuje jednom.

1. Pritisnite jednom dugme i brojke sata će početi da trepću.
2. Okrenite za prilagođavanje sata; ulazna vrijednost treba da bude između 0 i 23.
3. Pritisnite dugme i počecće da trepću brojke za minute
4. Okrenite da podesite minute; ulazna vrijednost mora biti između 0 i 59.
5. Pritisnite dugme za završetak postavki vremena, simbol ":" će treptati i pojaviće se vrijeme.



Ako pritisnete (Stop/Prekid) tokom postavljanja vremena, pećnica će se automatski vratiti u prethodni režim rada.

#### 4.2.2 Kuhanje pomoću mikrovalne pećnice

1. Pritisnite (Mikrovalna) i na LED ekranu će se pojaviti "P100".
2. Ponovo pritisnite (Mikrovalna) ili okrenite da biste odabrali željenu snagu. Svaki put kad pritisnete dugme, pojaviće se zaredom "P100", "P80", "P50", "P30", ili "P10".
3. Pritisnite (Start/+30sec./Potvrđi) za potvrdu i okrenite da biste postavili vrijeme kuhanja na vrijednost između 0:05 i 95:00.



## 4 Rad uređaja

4. Pritisnite ponovo  (Start/+30sec./ Potvrđi) da biste počeli sa kuhanjem.





**Primer:** Ako želite da koristite 80% snage mikrovalne pećnice i kuhate 20 minuta, možete to uraditi na sledeći način.

5. Pritisnite  (Mikrovalna) i na LED ekranu će se pojaviti "P100".

6. Ponovo pritisnite  (Mikrovalna) ili okrenite  da biste odabrali 80% snage.

7. Pritisnite  (Start/+30sec./Potvrđi) za potvrdu i na ekranu će se prikazati "P 80".

8. Okrenite  da biste postavili vrijeme kuhanja tako da se na ekranu prikaže "20:00".

9. Pritisnite  (Start/+30sec./ Potvrđi) da biste počeli sa kuhanjem.





Koraci za prilagođavanje vremena pomoću dugmića su kao što sledi:

Vrijeme kuhanja	Uvećavanje u koracima od
0-1 minut	5 sekundi
1-5 minuta	10 sekundi
5-10 minuta	30 sekundi
10-30 minuta	1 minut
30-95 minuta	5 minuta

### 4.2.3 Instrukcije za tastaturu mikrovalne pećnice

Redosled	Ekran	Snaga
1	P100	100%
2	P80	80%
3	P50	50%
4	P30	30%
5	P10	10%

### 4.3 Brzi start



1. U pasivnom režimu pritisnite  (Start/+30sec./Potvrđi) da počnete kuhanje sa 100% snage. Svaki put kada pritisnete dugme, vrijeme kuhanja će se povećavati do 95 minuta u koracima od 30 sekundi.
2. Kod kuhanja u mikrovalnoj pećnici, grilovanja i kombinacije istih ili tokom odmrzavanja, vrijeme se povećava za 30 sekundi svaki put kad pritisnete  (Start/ +30sec./Potvrđi).
3. U pasivnom režimu okrenite  u smjeru suprotnom od kretanja kazaljki na satu kako biste počeli sa kuhanjem sa 100% snage i pritisnite  (Start/+30sec./ Potvrđi) za početak kuhanja.





U auto meniju i kod odmrzavanja po težini hrane, pritiskom na  (Start/+30sec./Potvrđi) se vrijeme kuhanja neće povećavati.

## 4 Rad uređaja

### 4.4 Odmrzavanje po težini hrane



1. Pritisnite jednom  (Odmrzavanje prema težini hrane).
2. Okrenite  da odaberete težinu hrane od 100 do 2000 g.
3. Pritisnite  (Start/+30sec./Potvrđi) za početak odmrzavanja.

### 4.5 Odmrzavanje prema trajanju

1. Pritisnite jednom  (Odmrzavanje prema trajanju).
2. Okrenite  da odaberete vrijeme odmrzavanja. Maksimalno vrijeme je 95 minuta.
3. Pritisnite  (Start/+30sec./Potvrđi) za početak odmrzavanja. Snaga odmrzavanja je P30 i ne može se mijenjati.

### 4.6 Kuhinjski tajmer (štoperica)

Vaša pećnica posjeduje automatski brojač koji nije vezan za funkcije pećnice i može se koristiti posebno u kuhinji (može se postaviti najviše na 95 minuta).





1. Pritisnite jednom  (Kuhinjski tajmer/Sat) i na LED ekranu će se prikazati 00:00.
2. Okrenite  da odaberete potrebno vrijeme.
3. Pritisnite  (Start/+30sec./Potvrđi) za potvrdu postavki.
4. Kada odbrojavanje unetog vremena završi i dođe do 00:00, oglasit će se zvučni signal 5 puta. Ako je podješen sat (24-časovni sistem), prikazaće se trenutno vrijeme na LED ekranu.

Pritisnite  (Stop/Prekid) u bilo kom trenutku da biste prekinuli tajmer u bilo kom trenutku.







Funkcije kuhinjskog tajmera su različite od 24-časovnog sistema. Kuhinjski tajmer je samo tajmer.

### 4.7 Auto meni

1. Okrenite  u smjeru kazaljki na satu da biste odabrali željeni meni. Prikazaće se meniji između "A-1" i "A-8", naime pica, meso, povrće, pasta, krompir, riba, pića i kokice.
2. Pritisnite  (Start/+30sec./Potvrđi) za potvrdu.
3. Okrenite  za odabir težine prema tabeli menija.
4. Pritisnite  (Start/+30sec./Potvrđi) za početak kuhanja.



**Primer:** Ako želite da koristite "Auto meni" za spremanje 350g ribe:

1. Okrenite  u smjeru kazaljki na satu dok se "A-6" ne prikaže na ekranu.
2. Pritisnite  (Start/+30sec./Potvrđi) za potvrdu.
3. Okrenite  za odabir težine dok se na ekranu ne pojavi "350".
4. Pritisnite  (Start/+30sec./Potvrđi) za početak kuhanja.

## 4 Rad uređaja

### 4.7.1 Auto meni za kvanje

Meni	Težina	Ekran
A-1 Pica	200g	200
	400 g	400
A-2 Meso	250 g	250
	350 g	350
	450 g	450
A-3 Povrće	200 g	200
	300 g	300
	400 g	400
A-4 Pasta	50 g (sa 450ml hladne vode)	50
	100 g (sa 800ml hladne vode)	100
A-5 Krompir	200 g	200
	400 g	400
	600 g	600
A-6 Riba	250 g	250
	350 g	350
	450 g	450
A-7 Piće	1 čaša (120 ml)	1
	2 čaše (240 ml)	2
	3 čaše (360 ml)	3
A-8 Kokice	50 g	50
	100 g	100

### 4.8 Kuvanje u više koraka

Za hranu se može postaviti najviše 2 koraka. Kod kuhanja u više koraka, ako je jedan korak odmrzavanje, onda se odmrzavanje mora postaviti kao prvi korak.



Ako želite da otapate hranu 5 minuta, a zatim kuhate na 80% snage mikrovalne pećnice 7 minuta, obavite sledeće korake:

1. Pritisnite jednom (Odmrzavanje prema trajanju).
2. Okrenite da odaberete vrijeme odmrzavanja tako da se na ekranu prikaže "5:00".
3. Pritisnite (Mikrovalna) jednom i na ekranu će se prikazati "P100".
4. Pritisnite (Mikrovalna) još jednom ili okrenite da postavite snagu mikrovalne pećnice na 80%.
5. Pritisnite (Start/+30sec./Potvrđi) za potvrdu i na ekranu će se prikazati "P 80".
6. Okrenite da biste prilagodili vrijeme kuhanja sve dok se ne prikaže "7:00".
7. Pritisnite (Start/+30sec./Potvrđi) za početak kuhanja. Zvučni signal će se začuti jednom za prvi korak i počće odbrojavanje odmrzavanja. Zvučni signal će se ponovo čuti jednom kada počne drugi korak kuhanja. Na kraju kuhanja će se zvučni signal oglasiti 5 puta.

### 4.9 Funkcija upitnika

1. Kod mikrovalne pećnice, grila i kombinovanih režima rada pritisnite ili (Gril/Kombinacija) i trenutni nivo snage će se prikazati u trajanju od 3 sekunde. Nakon 3 sekunde će se pećnica vratiti u prethodni režim rada.
2. U toku kuhanja pritisnite (Kuhinjski tajmer/Sat) i prikazaće se trenutno vrijeme u trajanju od 3 sekunde.

### 4.10 Zaključavanje zbog djece

1. **Zaključavanje:** U pasivnom režimu pritisnite (Stop/Prekid) i držite pritisnuto 3 sekunde i ogласiće se zvučni signal koji pokazuje da je zaključavanje aktivirano. Ako je vrijeme već postavljeno, prikazaće se i trenutno vrijeme; u suprotnom će se na LED ekranu prikazati .
2. **Otključavanje:** Kako biste isključili zaključavanje, pritisnite (Stop/Prekid) i držite pritisnuto 3 sekunde i ogласiće se zvučni signal jednim dugim tonom koji označava da je isključeno zaključavanje zbog djece.

### 5.1 Čišćenje i održavanje



**UPOZORENJE:** Nikada ne koristite benzin, rastvarače, abrazivna sredstva za čišćenje, metalne predmete ili tvrde četke za čišćenje uređaja.



**UPOZORENJE:** Nikada ne uranjajte uređaj ili strujni kabl u vodu ili neku drugu tečnost.

1. Isključite uređaj iz struje i izvucite utikač iz utičnice u zidu.
2. Sačekajte da se uređaj potpuno ohladi.
3. Održavajte unutrašnjost pećnice čistom. Brišite vlažnom krpom ako se rasipana hrana ili tečnost zaljepe za zidove pećnice. Koristite blag deterdžent ako se pećnica dosta zaprlja. Izbjegavajte sprejeve i gruba sredstva za čišćenje jer mogu izazvati fleke, ogrebotine ili tamnjenje površina na vratima.
4. Spoljašnje površine pećnice se moraju čistiti vlažnom krpom. Ne dozvolite da voda proдре u ventilacione otvore kako se djelovi pećnice ne bi oštetili.
5. Često brišite obe strane vrata i staklo, gume na vratima i djelove uređaja u blizini gume vlažnom krpom, kako biste uklonili fleke od prskanja. Ne koristite abrazivna sredstva za čišćenje.
6. Ne dozvolite da se kontrolna tabla nakvasi. Čistite je mekom vlažnom krpom. Ostavite otvorena vrata pećnice kako ne biste slučajno uključili neku funkciju dok čistite kontrolnu tablu.
7. Ako se para nakupi unutar ili oko vrata pećnice, obrišite vlagu mekom krpom. To se može desiti kada mikrovalna pećnica radi u vlažnim uslovima. Ovo je sasvim normalno.
8. U nekim slučajevima ćete morati da skinete stakleni tanjir i očistite ga. Operite tanjir u toploj vodi sa sapunicom ili u mašini za pranje sudova.
9. Prsten i plafon pećnice se moraju redovno čistiti kako se ne bi javljala buka. Dovoljno je obrisati površinu mekom krpom sa blagim deterdžentom. Prsten se može prati u vodi sa sapunicom ili u mašini za pranje sudova. Kada skinete prsten iz pećnice radi čišćenja, provjerite da li ste ga pravilno vratili na mjesto.
10. Kako biste uklonili neprijatne mirise iz pećnice, stavite čašu vode sa korom i sokom limuna u duboku posudu koja se može koristiti u mikrovalnoj pećnici i uključite pećnicu na 5 minuta u režimu mikrovalne pećnice. Dobro obrišite i osušite mekom krpom.
11. Molimo Vas, kontaktirajte ovlašćenog servisera ukoliko je potrebno da se zamjeni sijalica u pećnici.
12. Pećnica se mora redovno čistiti i potrebno je ukloniti sve ostatke hrane. Ako pećnica nije čista, može doći do oštećenja površina, što može uticati na vijek trajanja pećnice i izazvati mogući rizik za korisnika.
13. Molimo Vas, ne bacajte stari uređaj sa običnim otpadom iz domaćinstva; stare pećnice je potrebno odneti u centre za reciklažu.
14. Kada se mikrovalna pećnica koristi sa funkcijom grila, može se javiti mala količina dima i mirisa koji će nestati nakon određenog vremena korišćenja.

### 5.2 Čuvanje

- Ako ne planirate da koristite uređaj duže vrijeme, molimo Vas da ga pažljivo odložite.
- Molimo vas, provjerite da li je uređaj isključen, hladan i potpuno suv.
- Ostavite uređaj na suvo i hladno mjesto.
- Držite uređaj van domašaja djece.

## 6 Pomoć u rješavanju problema

Normalno	
Mikrovalna pećnica ometa TV prijem	Radio i TV prijem se mogu ometati kada je mikrovalna pećnica uključena. Ovo je slično interferenciji koju izazivaju mali kuhinjski uređaji poput miksera, usisivača i fena za kosu. Ovo je normalno.
Svjetlo u pećnici je zatamnjeno	Prilikom kuhanja na nižoj snazi pećnice, svjetlo u pećnici može biti slabijeg intenziteta. Ovo je normalno.
Para se nakuplja na vratima, vruć vazduh izlazi iz otvora za ventilaciju	Tokom kuhanja se može pojaviti isparavanje iz hrane. Veći dio ove pare će izaći kroz ventilacione otvore, dio se može nakupiti na hladnijim mjestima poput vrata rerne. Ovo je normalno.
Pećnica se uključila slučajno bez hrane u njoj	Nije dozvoljeno uključivati uređaj bez hrane u pećnici. Ovo je veoma opasno.

Problem	Moguć razlog	Rješenje
Pećnica se ne uključuje	1) Strujni kabl nije umetnut u utičnicu kako treba.	Izvucite utikač iz utičnice. Zatim ga ponovo ubacite nakon 10 sekundi.
	2) Ispao je osigurač ili je sigurnosni prekidač isključen.	Zamjenite osigurač ili resetujte prekidač (popravke mora vršiti profesionalno lice iz naše kompanije).
	3) Problem sa utičnicom.	Testirajte utičnicu pomoću nekog drugog električnog uređaja.
Pećnica se ne zagreva.	4) Vrata nisu dobro zatvorena.	Pravilno zatvorite vrata.
Stakleni tanjir pravi buku kada je mikrovalna pećnica uključena	5) Tanjir i dno pećnice su prljavi.	Pročitajte "Čišćenje i održavanje" o čišćenju prljavih dijelova uređaja.
Pećnica prikazuje grešku E-3 i ne funkcioniše (model MGB 25333 BG)	6) Vrata pećnice se ne otvaraju (zbog prepreke na vratima, niskog napona itd.)	Isključite iz struje. Zatim ponovo uključite u struju nakon 10 sekundi.



