

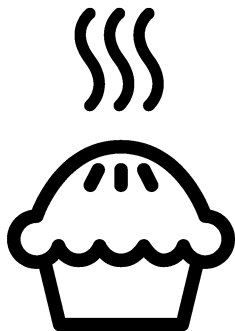

Духовка
Посібник користувача
Pečnica
Uputstvo za upotrebu



FSE64320DW-FSE64320DS

UK / BS

285.3033.45/R.AH/30.06.2020/4-4
7757287806-7757287807

Будь ласка, спочатку прочитайте посібник користувача!

Шановний покупець!

Дякуємо за те, що надали перевагу продукції компанії «Веко». Сподіваємося, що цей високоякісний виріб, виготовлений із застосуванням найсучасніших технологій, продемонструватиме найкращі результати експлуатації. Для цього рекомендуємо вам прочитати весь посібник користувача та всю супровідну документацію, перш ніж користуватися виробом, і зберегти їх для майбутнього використання в довідкових цілях. Якщо ви передаєте комусь прилад, передайте й посібник користувача. Дотримуйтеся всіх попереджень й інформації, які містяться в посібнику користувача.

Зверніть увагу, що цей посібник також може бути дійсним для інших моделей. У ньому буде чітко вказано розбіжності між моделями.

Пояснення до символів

У цьому посібнику користувача використано такі символи:



Важлива інформація або корисні поради з користування.



Попередження про небезпечні ситуації для життя та майна.



Попередження про ураження електричним струмом.



Попередження про ризик займання.



Попередження про гарячі поверхні.



Arçelik A.Ş.
Karaağaç caddesi No:2-6
34445 Sütlüce/Istanbul/TURKEY
Made in TURKEY

1 Важливі інструкції та попередження з техніки безпеки й охорони навколишнього середовища **4**

Загальні правила техніки безпеки ..	4
Правила техніки безпеки для газових пристроїв	5
Електрична безпека	7
Безпека виробу	8
Призначення	11
Захист дітей	11
Утилізація старого приладу	12
Утилізація пакувальних матеріалів	12

2 Загальна Інформація **13**

Огляд	13
Вміст упаковки	14
Технічні характеристики	15
Таблиця інжекторів	16

3 Установа **17**

До початку установки	17
Установа та підключення	19
Перехід на інший тип газу	24
Утилізація старого приладу	26

4 Підготовка **28**

Поради щодо збереження електроенергії	28
Початок використання	28
Налаштування часу	28
Початкове очищення виробу	29
Перше розігрівання	29

5 Правила експлуатації варильної панелі **31**

Загальна інформація щодо приготування	31
Використання варильних панелей	31

6 Використання духовки **34**

Загальна інформація щодо запікання, смаження та приготування на грилі	34
Використання електричної духової шафи	35
Робочі режими	35
Користування годинником духової шафи	36
Використання годинника у якості таймера-будильника	40
Таблиця часу приготування	41
Використання гриля	43
Таблиця часу приготування на грилі	43

7 Догляд і технічне обслуговування **44**

Загальна інформація	44
Очищення варильної панелі	44
Очищення панелі управління	45
Очищення духовки	45
Демонтаж дверцят духової шафи	46
Виймання внутрішнього скла дверцят	47
Заміна лампи освітлення духової шафи	48

8 Пошук та усунення несправностей **50**

1 Важливі інструкції та попередження з техніки безпеки й охорони навколишнього середовища

У цьому розділі наведені правила техніки безпеки, які допоможуть уникнути ризику травмування та пошкодження. При недотриманні цих правил усі гарантійні зобов'язання буде анульовано.

Загальні правила техніки безпеки

- Цей виріб можуть експлуатувати діти, старші за 8 років, і люди з обмеженими фізичними, сенсорними та розумовими здібностями, а також особи, що не мають достатнього досвіду та знань, лише за умови перебування під наглядом осіб, відповідальних за їхню безпеку, чи під їхнім керівництвом стосовно безпечного користування виробом і розуміння можливих ризиків. Слідкуйте за тим, щоб діти не грали з виробом. Діти можуть чистити й обслуговувати виріб лише під наглядом.
- Пристрій не повинен використовуватися особами (зокрема дітьми) з обмеженими фізичними, сенсорними чи розумовими здібностями або браком досвіду та знань, за винятком випадків, коли використання відбувається під безпосереднім наглядом або відповідно до вказівок.
- Наглядайте за дітьми, щоб вони не грали з пристроєм.
- У випадку передачі виробу третій особі для особистого використання або в цілях повторного використання необхідно також передати посібник користувача, наклейки виробу, а також всі пов'язані з ним документи та компоненти.
- Не встановлюйте виріб на килимовому покритті. Недостатня вентиляція під днищем може спричинити перегрів електричних деталей. і проблеми в роботі виробу.
- Роботи зі встановлення й ремонту мають виконувати лише представники

авторизованої сервісної служби. Виробник не несе відповідальності за шкоду, заподіяну внаслідок виконання робіт особами, які на це не уповноважені. Це також може призвести до анулювання гарантії. Перед встановленням уважно прочитайте інструкції.

- Не користуйтеся виробом, якщо він несправний чи має видимі ознаки пошкодження.
- Перевіряйте, щоб щоразу після використання перемикачі функцій були вимкнені.

Правила техніки безпеки для газових пристроїв

- Усі роботи з газовим обладнанням та системами має проводити тільки авторизований кваліфікований персонал.
- Перед встановленням переконайтеся в дотриманні умов місцевої розподільної системи (тиск газу й тип газу) та умов регулювання пристрою.
- Цей пристрій не під'єднується до обладнання для

видалення продуктів горіння. Його слід встановлювати та під'єднувати відповідно до поточних нормативів зі встановлення. Особливу увагу слід приділити відповідним вимогам щодо вентиляції; див. *До початку установки, стор. 17*

- **ОБЕРЕЖНО:** Робота газової плити веде до утворення тепла, вологи та продуктів згорання у приміщенні, де вона встановлена. Забезпечте достатню вентиляцію кухні, особливо під час використання приладу: залиште відкритими отвори природної вентиляції або встановіть механічний вентиляційний пристрій (ковпак механічної витяжки). У разі тривалої експлуатації пристрою може знадобитися додаткова вентиляція, наприклад, збільшення рівня потужності механічної вентиляції, якщо така є».
- Слід проводити регулярну перевірку роботи газових пристроїв і систем. Регулятор, шланг і його

- затискач слід перевіряти регулярно й замінювати в терміни, рекомендовані виробником, чи в разі виникнення потреби.
- Регулярно чистіть газові конфорки. Полум'я має бути блакитним і рівномірним.
 - Цей прилад призначений для використання в приміщенні та представляє собою правильно налаштований та функціональний датчик чадного газу. Переконайтеся, що датчик чадного газу працює належним чином та постійно обслуговується. Датчик чадного газу повинен бути встановлений на відстані не більше 2 метрів від приладу.
 - Для газових пристроїв необхідне хороше згорання газу. У випадку неповного згорання може утворюватися окис вуглецю (CO). Окис вуглецю – це дуже токсичний газ без запаху та кольору, який навіть у малих дозах може призвести до смерті.
 - Зверніться до постачальника газу для отримання відомостей про телефонні номери аварійної служби газу та заходи безпеки у разі появи запаху газу.
- Заходи у разі появи запаху газу
- Не використовуйте відкрите полум'я і не паліть. Не використовуйте електричні вимикачі (наприклад, вимикач світла, дверний дзвінок тощо) Не користуйтеся стаціонарним чи мобільним телефоном. Ризик вибуху й отруєння газом!
 - Закрийте всі крани на газових пристроях і лічильниках газу.
 - Відчиніть двері та вікна.
 - Перевірте всі труби та надійність всіх з'єднань. Якщо запах газу не зникає, вийдіть з помешкання.
 - Попередьте сусідів.
 - Зателефонуйте до пожежної служби. Скористайтеся телефоном за межами будинку.
 - Не заходьте до помешкання, доки вам не

повідомлять, що це безпечно.

Електрична безпека

- У разі несправності виробу слід припинити його експлуатацію, поки виріб не буде відремонтовано в авторизованому сервісному центрі. Існує ризик ураження електричним струмом!
- Підключайте виріб лише до розетки/лінії із заземленням, напруга та рівень захисту якої відповідають значенням, вказаним в таблиці технічних характеристик. У разі використання з трансформатором чи без нього переконайтеся у наявності заземлення, виконаного кваліфікованим електриком. Наша компанія не несе відповідальності за будь-які проблеми, що виникли внаслідок використання виробу без заземлення, виконаного відповідно до місцевих норм і правил.
- Суворо заборонено лити воду на виріб під час миття! Існує ризик ураження електричним струмом!

- Під час робіт зі встановлення, обслуговування, чистки й ремонту виріб слід обов'язково від'єднати від електромережі.
- Для запобігання нещасним випадкам, якщо шнур живлення пошкоджений, його має замінити виробник, його спеціаліст з сервісу чи інші особи, котрі мають аналогічну кваліфікацію.
- Пристрій слід встановити таким чином, щоб його можна було повністю від'єднати від мережі. Від'єднання має виконуватися за допомогою штепсельної вилки чи вимикача, вбудованого у стаціонарну електричну мережу із дотриманням відповідних будівельних норм і правил.
- Під час використання задня поверхня духової шафи нагрівається. Стежте за тим, щоб газові шланги й електричні дроти не торкалися задньої стінки, оскільки це може спричинити їхнє пошкодження.

- Стежте за тим, щоб шнур живлення не було затиснуто між рамою та дверцятами духової шафи, й не прокладайте його гарячими поверхнями. У разі недотримання цієї вимоги ізоляція кабелів може розплавитися і спричинити пожежу в результаті короткого замикання.
 - Усі роботи з електричним обладнанням та системами має проводити лише уповноважений і кваліфікований персонал.
 - У разі пошкодження вимкніть пристрій і від'єднайте його від мережі електропостачання. Для цього вимкніть домашній запобіжник.
 - Переконайтеся, що номінальні параметри запобіжника відповідають характеристикам виробу.
- Безпека виробу
- **УВАГА:** Цей прилад і його зовнішні деталі під час роботи нагріваються. Будьте обережні й не торкайтеся нагрітих частин. За дітьми до 8 років треба постійно наглядати й не допускати їх до приладу.
 - Не користуйтеся виробом під впливом алкоголю й/або лікарських засобів, які погіршують кмітливість і координацію рухів.
 - Будьте обережні, коли додаєте до страв алкогольні напої. Спирт випаровується за високої температури і може призвести до пожежі, зайнявшись після контакту з гарячими поверхнями.
 - Перевірте, щоб поруч із пристроєм не було легкозаймистих матеріалів, оскільки бічні поверхні можуть сильно нагріватися під час роботи.
 - Під час використання пристрій нагрівається. Будьте обережні й не торкайтеся нагрітих частин всередині духової шафи.
 - Усі вентиляційні отвори мають бути відкриті.
 - Не нагрівайте в духовій шафі закриті контейнери та скляні банки. Тиск всередині контейнера чи банки може призвести до їх вибухання.
 - Не можна ставити дека для випічки, тарілки або

розміщувати алюмінієву фольгу безпосередньо на нижній поверхні духової шафи. Тепло, що акумулюється, може пошкодити нижню частину духової шафи.

- Для чищення скляних дверцят духової шафи не користуйтеся грубими абразивними засобами для чищення чи гострими металевими шкребками, щоб не подрпати поверхню, що може призвести до руйнування скла.
- Не використовуйте для чищення парові пристрої, бо це може призвести до ураження електричним струмом.
- (Залежить від моделі пристрою.) Правильне розташування решітчастої полиці й дека на решітчастих напрямних. Важливо правильно встановити решітчасту полицю й/або деко на напрямній. Посуньте решітчасту полицю чи деко між 2 напрямними й, перш ніж ставити продукти, переконайтеся у їхньому стійкому положенні (див. наступний малюнок).

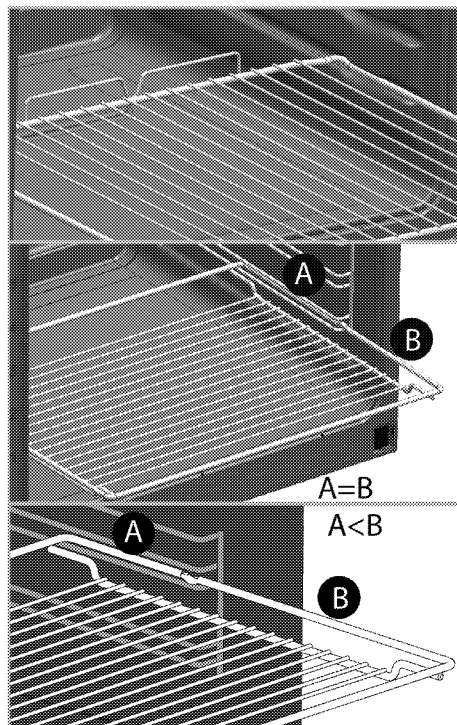

- Не користуйтеся духовою шафою, якщо скло передніх дверцят зняте чи тріснуло.
- Для встановлення й виймання страв з нагрітої духової шафи користуйтеся спеціальними термостійкими рукавицями.
- Розмістіть пергамент для випікання у горщик для приготування їжі або на приладдя для духовки (наприклад, панівку, дротяний гриль та ін.) разом з їжею та розмістіть

все це у розігрітій духовці. Видаліть залишки пергаменту для випікання з приладдя або горщика, щоб зменшити ризик дотику пергаменту до нагрівальних елементів духовки. Ніколи не використовуйте пергамент за температури, що вище вказаного значення для пергаменту для випікання. Не розміщуйте пергамент для випікання прямо на внутрішній поверхні духовки.

- **УВАГА:** Перед зміною лампи переконтуйтеся, що шнур живлення прикладу відомкнут звід мережи або що переривач мережи відомкнута, щоб уникнути поразки електричною струмою.
- Не закривайте верхню кришку, поки електроконфорки чи конфорки не охолонуть. Перш ніж відкрити верхню кришку, витріть її насухо, щоб вода не потрапила на задні та внутрішні частини духової шафи.
- Пристрій не слід встановлювати за декоративними

дверцятами, оскільки це може призвести до перегрівання.

- Пристрій слід встановлювати безпосередньо на підлозі. Не встановлюйте пристрій на підставку чи стійку.
- **УВАГА:** Під час приготування їжі з жиром чи олією не залишайте варильну панель без нагляду, оскільки це може призвести до пожежі. Категорично **ЗАБОРОНЕНО** використовувати воду для гасіння полум'я; натомість слід вимкнути пристрій і накрити вогонь кришкою чи протипожежним покриттям.
- **ОБЕРЕЖНО:** За процесом приготування їжі необхідно наглядати. За короткочасним процесом приготування їжі необхідно наглядати постійно.
- **УВАГА:** Пожежна небезпека: не зберігайте речі на варильних поверхнях.
- Конструкція цього виробу не передбачає керування ним за допомогою зовнішнього таймера чи

окремої системи дистанційного керування.

- **УВАГА:** В якості захисних пристроїв для кухонних плит слід використовувати лише вбудовані пристрої або такі, що спеціально розроблені для цього виробником приладу чи рекомендовані ним в інструкції з експлуатації. Використання невідповідних захисних пристроїв може призвести до нещасливого випадку.

Для забезпечення пожежної безпеки виробу слід дотримуватися нижчезазначених вимог.

- Переконайтеся, що штепсельна вилка щільно вставлена в розетку та не іскрить.
- Не користуйтеся пошкодженим чи обрізаним кабелем або подовжувачем; слід використовувати лише оригінальний кабель.
- Переконайтеся, що в розетці, до якої підключено виріб, немає рідини чи вологи.
- Переконайтеся, що газ підключено належним

чином, щоб уникнути витoku газу.

Призначення

- Прилад призначений для домашнього використання. Використання з комерційною метою є неприпустимим.
- **ОБЕРЕЖНО:** Цей прилад призначений тільки для приготування їжі. Його не можна використовувати для інших цілей, наприклад, для обігріву приміщення."
- Прилад не слід використовувати з метою нагрівання тарілок під грилем, розвішування серветок і посудних рушників на ручках, сушіння й нагрівання.
- Виробник не несе відповідальності за будь-які збитки, спричинені неправильним використанням або помилками експлуатації.
- Духову шафу можна використовувати для розморожування, випічки та смаження на грилі.

Захист дітей

- **УВАГА:** Доступні частини можуть нагріватися під час

використання. Не допускайте дітей до приладу.

- Пакувальні матеріали можуть становити небезпеку для дітей. Зберігайте пакувальні матеріали у місцях, недоступних для дітей. Всі компоненти упаковки слід утилізувати відповідно до екологічних стандартів.
- Електричне й газове обладнання становить загрозу для дітей. Під час роботи приладу не допускайте до нього дітей та не дозволяйте дітям гратися з ним.
- Не зберігайте над приладом речі, які можуть дістати діти.
- Не ставте на відчинені дверцята важкі речі та не дозволяйте дітям сидати на дверцята. Це може спричинити перекидання приладу або пошкодження петель дверцят.

Утилізація старого приладу

Відповідність Директиві щодо відпрацьованого електричного й електронного обладнання (Директива WEEE) й утилізація відходів



Цей виріб відповідає вимогам Директиви WEEE (2012/19/EU). Цей виріб позначений символом приналежності до категорії відходів електричного й електронного обладнання (WEEE).

Цей виріб виготовлений з високоякісних деталей та матеріалів, які підлягають повторному використанню й переробці. Після закінчення терміну експлуатації цей виріб не можна викидати разом зі звичайними побутовими відходами. Його слід здати у відповідний пункт збору відходів електричного й електронного обладнання як вторинної сировини. Інформацію про місцезнаходження найближчого пункту збору відходів можна отримати в місцевих органах влади.

Відповідність Директиві щодо обмеження використанням шкідливих речовин (RoHS)

Цей виріб відповідає вимогам Директиви RoHS (2011/65/EU). Він не містить шкідливих та інших речовин, використання яких заборонено цією Директивою.

Утилізація пакувальних матеріалів

- Пакувальні матеріали становлять загрозу для дітей. Зберігайте пакувальні матеріали в безпечному й недоступному для дітей місці. Пакувальні матеріали для приладу виготовлені з матеріалів, які підлягають вторинній переробці. Правильно утилізуйте їх і сортуйте відповідно до вказівок стосовно відходів, які підлягають переробці. Не викидайте їх разом зі звичайними побутовими відходами.

2 Загальна Інформація

Огляд

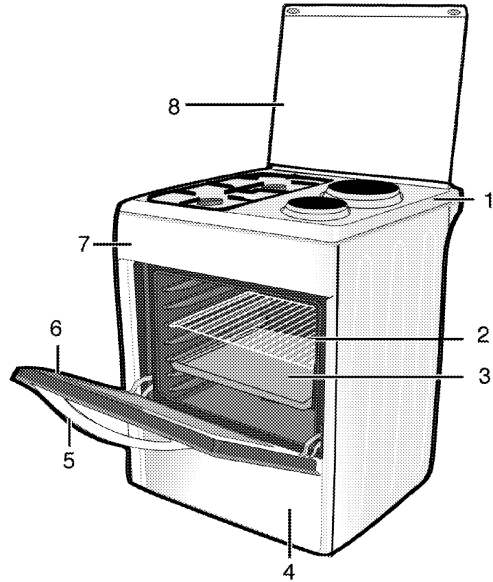
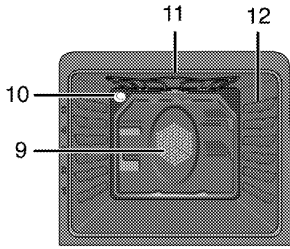

- 1 Панель пальника
- 2 Полиця-решітка
- 3 Деко
- 4 Нижня висувна шухляда
- 5 Ручка
- 6 Передні дверцята
- 7 Панель управління

- 8 Верхня кришка
- 9 Двигун вентилятора (за сталевим листом)
- 10 Лампочка
- 11 Нагрівальний елемент гриля
- 12 Положення полиць

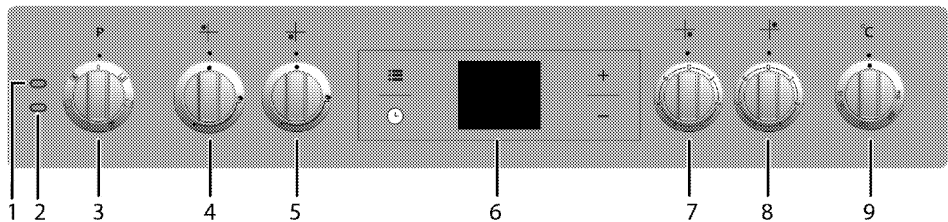

- 1 Сигнальна лампочка
- 2 Лампочка термостата
- 3 Ручка вибору функції
- 4 Пальник додаткового нагрівання Задній лівий
- 5 Додатковий пальник Передній лівий

- 6 Цифровий таймер
- 7 Електроконфорка Передній правий
- 8 Електроконфорка Задній правий
- 9 Ручка термостата

Вміст упаковки

i Аксесуари, що входять до комплекту постачання, залежать від моделі виробу. Комплект постачання вашого виробу може містити не всі аксесуари, описані в цьому посібнику користувача.

1. Посібник користувача

2. Стандартне деко

Для випічки, замороженої їжі та великих шматків м'яса.

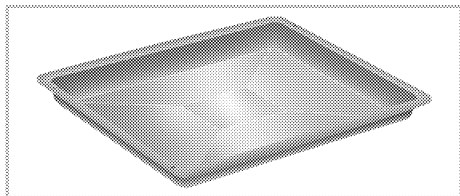

3. Глибоке деко

Для випічки, смаження великих шматків м'яса, приготування соковитих страв і збирання жиру, що стікає, при приготуванні на грилі.

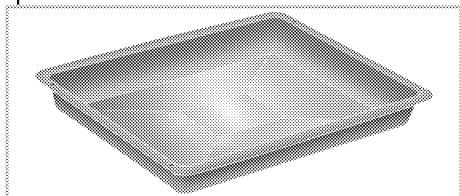

4. Решітчастий гриль

Для смаження, а також розміщення продуктів при випіканні, смаженні чи приготуванні запіканок на потрібній полиці.

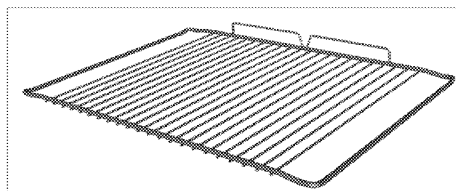
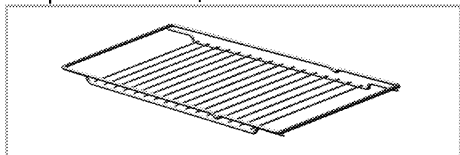

5. Правильне розташування решітчастої полиці й дека на висувних напрямних (Ця функція — додаткова. Вона може бути відсутньою у вашому виробі.)

Висувні напрямні дозволяють зручно встановлювати й діставати дека й решітчасту полицю. Використовуючи деко й решітчасту полицю з висувними напрямними, переконайтеся, що штифти ззаду висувної напрямної розташовані навпроти країв решітчастої полиці й дека.

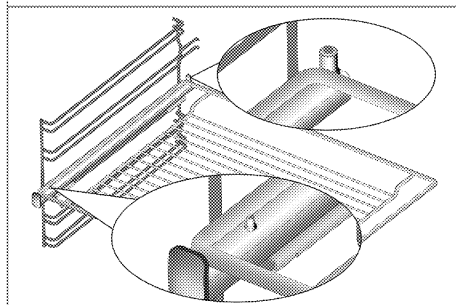
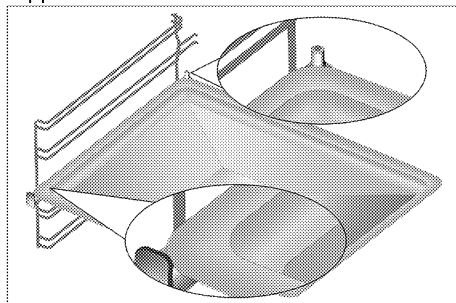

6. Адаптер для кавника

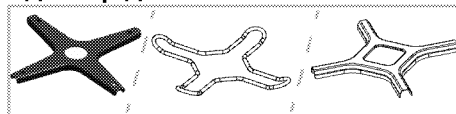

Для кавників.

Технічні характеристики

ЗАГАЛЬНІ ВІДОМОСТІ	
Зовнішні габарити (висота/ширина/глибина)	850 мм/600 мм/600 мм
Напруга/частота	220-240 В ~ 50/60 Гц
Загальне споживання електроенергії	5.4 кВт
Тип кабелю/переріз	мін.H05VV-FG 3 x 2,5 мм ²
Категорія газового приладу	II 2H3B/P / II 2H3+
Тип/тиск газу	NG G 20/20 мбар
Загальне споживання газу	3.9 кВт
Перехід на тип/тиск газу [§] – додатково	LPG G 30/28-30 мбар Пропан 31/37 мбар
Варильна поверхня	
Конфорки	
Задній лівий	Пальник додаткового нагрівання
Живлення	2.9 кВт
Передній лівий	Додатковий пальник
Живлення	1 кВт
Передній правий	Електроконфорка
Розмір	145 мм
Живлення	1000 Вт
Задній правий	Електроконфорка
Розмір	180 мм
Живлення	2000 Вт
ДУХОВА ШАФА/ГРИЛЬ	
Головна духовна шафа	Використання вентилятора
Лампа внутрішнього освітлення	15–25 Вт
Енергоспоживання гриля	2.2 кВт

[#] Базове: інформацію на таблиці з енергетичними даними електричних духових шаф наведено відповідно до стандарту EN 60350-1 / IEC 60350-1. Ці дані визначено за умови стандартного навантаження з функціями нижнього-верхнього нагрівального елемента чи нагрівання за допомогою вентилятора (за наявності).

Клас енергопостачання визначено відповідно до такої пріоритетності залежно від наявності чи відсутності відповідних функцій у виробі. 1 – Приготування з вентилятором – економічний режим, 2 – Повільне приготування в турборежимі, 3 – Приготування в турборежимі, 4 – Нагрівання зверху та знизу з вентилятором, 5 – Нагрівання зверху та знизу.

i З метою удосконалення якості продукції технічні характеристики приладу можуть бути змінені без попереднього повідомлення.

i Малюнки в цьому посібнику є схематичними і можуть не відповідати вашому виробові.

i Значення, наведені на табличках машини та в супровідній документації, отримані в лабораторних умовах згідно з відповідними стандартами. Залежно від умов експлуатації та навколишнього середовища ці значення можуть змінюватися.

Таблиця інжекторів

Розташування зони варильної панелі	2.9 кВт Задній лівий	1 кВт Передній лівий
Тип/тиск газу		
G 20/20 мбар	115	72
G 30/28-30 мбар	87	50
G 31/ 37 мбар	87	50

Ви можете придбати форсунки, які не ввійшли в комплектацію вашої моделі в авторизованому сервісному центрі.

3 Установка

Пристрій має встановити кваліфікований спеціаліст відповідно до чинних нормативів. В іншому разі, гарантію буде анульовано. Виробник не несе відповідальності за шкоду, заподіяну внаслідок виконання робіт особами, які на це не уповноважені. Це може призвести до анулювання гарантії.

i Покупець відповідальний за підготовку місця для установки й виконання електричних і газових з'єднань.

! Прилад слід встановити відповідно до всіх місцевих норм з питань газового й/або електричного обладнання.

! Перед установкою огляньте прилад на наявність дефектів. Якщо такі є, не встановлюйте його. Пошкоджені прилади можуть становити загрозу для вашої безпеки.

До початку установки

Аби забезпечити наявність необхідних проміжків для циркуляції повітря під пристроєм, рекомендуємо встановлювати його на твердій поверхні так, щоб ніжки не занурювалися в килим або м'яке підлогове покриття.

Кухонна підлога має витримати вагу пристрою з урахуванням додаткової ваги посуду для приготування та страв.

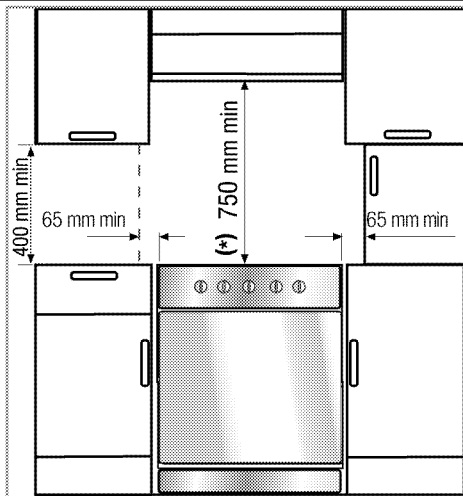

- Її можна використовувати разом із кухонними шафами по обидва боки, проте необхідно залишити щонайменше 400 мм вільного простору над рівнем конфорок, а також щонайменше 65 мм вільного простору між духовкою і стінкою, перегородкою або високою кухонною шафою.
- Крім того, духовка може стояти окремо. Забезпечте вільний простір щонайменше 750 мм від верхні духовки до поверхонь над нею.
- За необхідності установка надплитного очисника повітря дотримуйтеся інструкцій його виробника щодо висоти монтажу пристрою (мін. 650 мм).
- Пристрій належить до класу 1, отже, його можна встановлювати так, щоб задня поверхня й **одна** з бічних сторін сусідили з кухонними стінами, меблями чи обладнанням будь-якого розміру. Кухонні меблі чи обладнання з **іншого** боку мають дорівнювати духовій шафі за розміром чи бути меншими.

- Кухонні меблі, розташовані поряд із пристроєм, мають бути термостійкими (витримувати температуру щонайменше 100 °С).

Запобіжний ланцюжок

Якщо прилад обладнано двома запобіжними ланцюгами(2);

Щоб запобігти падінню приладу в разі порушення рівноваги, прикріпіть його двома запобіжними ланцюжками, які входять до комплекту постачання.

Прикріпіть гачок (1) до стіни кухні (6), використовуючи відповідний дюбель, і приєднайте запобіжний ланцюжок (3) до гачка за допомогою фіксатора (2).

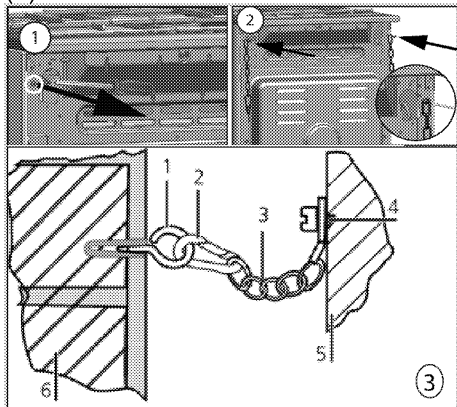

- 1 Гачок для приєднання ланцюжка
- 2 Фіксатор
- 3 Запобіжний ланцюжок
- 4 Надійно прикріпіть ланцюжок до задньої стінки приладу
- 5 Задня стінка приладу
- 6 Стіна кухні

Якщо прилад обладнано одним запобіжним ланцюгом(1);

Щоб запобігти падінню приладу в разі порушення рівноваги, прикріпіть його запобіжним ланцюгом, який входить до комплекту постачання.

Виконайте дії, показані на зображенні, щоб закріпити запобіжний ланцюг на приладі.

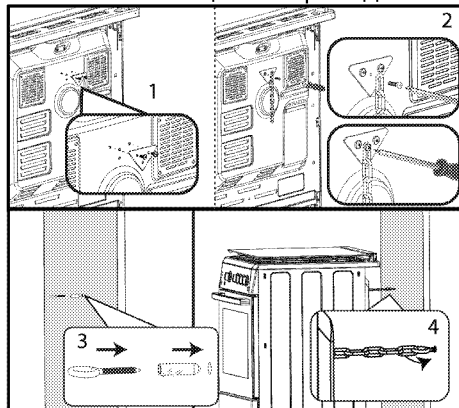

- і Щоб запобігти нахилу плити вперед, вбік чи навіс, запобіжний ланцюжок має бути якомога коротшим.

Запобіжний ланцюжок для кухонних плит, не оснащених гніздом для встановлення скоби.

Вентиляція приміщення

У всіх приміщеннях має бути вікно, яке можна відчинити, або аналогічний отвір, а в деяких приміщеннях також необхідна наявність постійної вентиляції. Забір повітря для процесу горіння відбувається в приміщенні, й відпрацьовані гази виділяються безпосередньо в приміщення. Хороша вентиляція – необхідна умова безпечної роботи пристрою.

Двері та/або вікна, що відчиняються безпосередньо на вулицю

На дверях та/або вікнах, що відчиняються безпосередньо на вулицю, повинен бути вентиляційний отвір відповідних розмірів, зазначених у таблиці нижче, який визначається відповідно до загальної потужності газового

приладу (загальне споживання газу приладом показано в таблиці технічних умов цього посібника користувача). Якщо двері та/або вікна не мають вентиляційних отворів, які відповідають загальному споживанню газу приладом, як зазначено в таблиці нижче, то в приміщенні обов'язково повинен бути додатковий стаціонарний вентиляційний отвір, щоб забезпечити вимоги щодо мінімальної вентиляції відповідно до загального споживання газу приладом. До стаціонарних вентиляційних отворів належать отвори в пустотілій цеглі, отвори витяжних ковпаків (враховується розмір трубопроводу) і т.д.

Загальне споживання газу (кВт)	мін. вентиляційний отвір (см ²)
0-2	100
2-3	120
3-4	175
4-6	300
6-8	400
8-10	500
10-11,5	600
11,5-13	700
13-15,5	800
15,5-17	900
17-19	1000
19-24	1250

Приміщення, у яких немає дверей та/або вікон, що відчиняються безпосередньо на вулицю

Якщо в приміщенні, де встановлено пристрій, немає дверей та/або вікон, які відчиняються безпосередньо на вулицю, необхідні інші пристрої, які однозначно забезпечать стаціонарний нерегульований і захищений від закривання вентиляційний отвір, який відповідає

загальним вимогам щодо мінімального вентиляційного отвору для загального споживання газу приладом, зазначеним у наведеній вище таблиці. Також слід дотримуватися відповідних будівельних норм.

Якщо в приміщенні або у внутрішньому просторі знаходиться більше одного газового пристрою, слід збільшити вентиляційний отвір у відповідності з найвищим рівнем вимог, наведених у таблиці вище. Збільшення розміру вентиляційного отвору повинно відповідати нормативам для інших газових пристроїв.

Також потрібно залишити проміжок щонайменше 10мм до нижнього краю дверей, які відчиняються всередину приміщення, де встановлено пристрій.

Переконайтеся, що предмети, як-от килими та інші покриття для підлоги тощо, не зменшують проміжок, коли двері закриті.

Плиту можна встановлювати в кухні, в кухні-їдальні та житловій кімнаті, але не в приміщенні з ванною та душем. Плиту заборонено встановлювати в житловій кімнаті площею до 20 м².

Не встановлюйте плиту в приміщенні нижче рівня першого поверху, якщо воно не відчиняється щонайменше з однієї сторони на рівні першого поверху.

Установка та підключення

Виріб слід встановлювати й під'єднувати відповідно до затверджених правил установки.

i Не встановлюйте пристрій поряд з холодильниками чи морозильниками. Тепло, випромінюване пристроєм, може призвести до зростання енергоспоживання охолоджувального обладнання.

- Виріб мають переносити щонайменше двоє людей.
- Виріб слід встановлювати безпосередньо на підлозі, а не на підставці чи стійці.

i Не підіймайте й не пересувайте пристрій за дверцята чи ручку. Дверцята, ручка чи завіси можуть пошкодитися.

Електричне з'єднання

Підключіть прилад до розетки/лінії із заземленням, захищеної мініатюрним вимикачем відповідного номіналу (див.таблицю технічних характеристик). При використанні приладу з трансформатором чи без нього його слід підключати до електромережі, яка має заземлення, виконане кваліфікованим електриком. Наша компанія не несе відповідальності за збитки внаслідок використання приладу без заземлення, виконаного відповідно до місцевих норм і правил.

! Підключення пристрою до джерела електроживлення має виконувати тільки авторизований кваліфікований персонал. Гарантійний період починається тільки після правильного встановки. Виробник не несе відповідальності за шкоду, заподіяну внаслідок виконання робіт особами, які на це не уповноважені.

! Шнур живлення не можна затискати або згинати; він не повинен контактувати з гарячими частинами пристрою. Заміну пошкодженого шнура живлення має виконувати кваліфікований електрик. В іншому разі існує ризик ураження електричним струмом, короткого замикання чи пожежі!

Показники щодо мережі живлення мають відповідати даним у паспортній табличці виробу. Залежно від типу пристрою паспортна табличка впадає в око після відчинення дверцят або відкривання нижньої кришки чи знаходиться на його задній стінці. Кабель електроживлення вашого пристрою має відповідати значенням у таблиці технічних характеристик.

! Перш ніж розпочинати будь-які роботи зі установки електричного обладнання, відключіть виріб від мережі електроживлення. Існує ризик ураження електричним струмом!

Під'єднання кабеля електроживлення



Під час монтажу електропроводки слід дотримуватися національних/місцевих норм, які стосуються електричного обладнання, і використовувати відповідну розетку/лінію та штепсельну вилку для духовки. У випадку, якщо максимальна потужність приладу перевищує характеристики вилки та розетки/лінії, слід підключити його напряму до стаціонарної електричної мережі без використання штепсельної вилки та розетки/лінії.

1. У разі неможливості вимкнути всі полюси джерела живлення слід використовувати для під'єднання розмикач з мінімальною відстанню між контактами 3 мм (для запобіжників, захисних вимикачів, контакторів). Всі полюси розмикача мають знаходитися поряд із пристроєм (але не над ним) відповідно до правил Міжнародної електротехнічної комісії. Недотримання даної інструкції може викликати проблеми експлуатації та спричинити анулювання гарантії на пристрій. Рекомендовано застосування додаткового запобіжного заходу у вигляді автоматичного вимикача залишкового струму.

Якщо кабель входить до комплекту постачання:

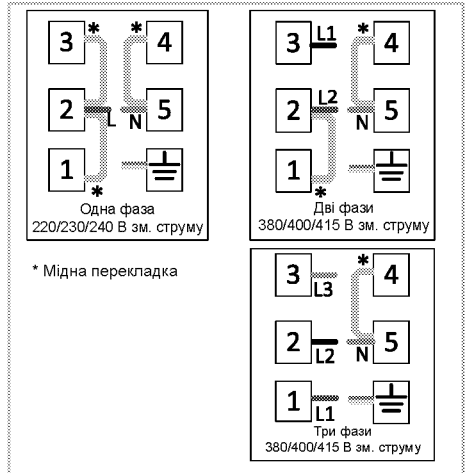

* Мідна перекладка

2. Для однофазної мережі слід виконати такі з'єднання:

- Коричневий кабель = L (Фаза)
- Блакитний кабель = N (нейтральний)
- Зелений/жовтий кабель = (E)

Підключення газу



Відключення пристрою до електричної мережі має виконувати тільки уповноважений кваліфікований працівник. Ризик вибуху чи отруєння газом через некваліфікований ремонт! Виробник не несе відповідальності за шкоду, заподіяну внаслідок виконання робіт особами, які на це не уповноважені.



Перш ніж розпочинати будь-які роботи зі установки газового обладнання, перекрийте постачання газу. Існує ризик вибуху!

- Умови та значення налаштування газопостачання наведені в

інформаційних табличках (або в таблиці з позначенням типу іону).

i На ваш виріб може подаватися природний газ (NG).

- Підключення природного газопостачання необхідно виконувати відповідно до технічних умов перед встановленням пристрою.
- Підключення пристрою до газопостачання мають здійснювати виключно кваліфіковані робітники авторизованих сервісних служб.
- На виході системи подачі природного газу має знаходитися гнучка трубка, кінчик якої має бути закритий сліпою заглушкою. Під час підключення пристрою сліпу заглушку знімають, і таким чином пристрій буде підключено за допомогою плаского роз'єму (рукава).
- Упевніться, що газовий вентиль досяжний.
- У разі необхідності використання пристрою з іншим типом газу проконсультуйтеся зі співробітниками авторизованої сервісної служби щодо відповідної процедури переходу на інший тип газу.

Якщо пристрій має тільки один вихід подачі природного газу;

- Перед тим, як під'єднати газовий шланг, упевніться, що вихід для газового шлангу на задній частині пристрою знаходиться з того ж боку, що й газовий вентиль.

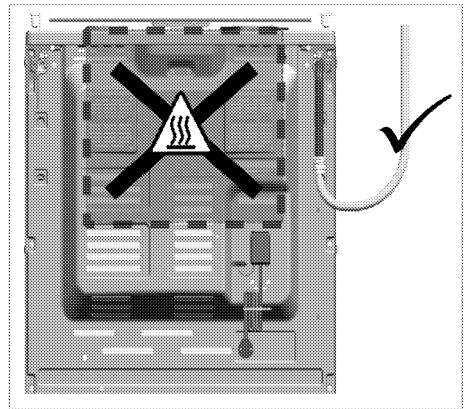

- Якщо шланг для подачі газу та клапан природного газу не розташовані з одного боку, переконайтеся, що під час підключення шланг не проходить через гарячу зону.

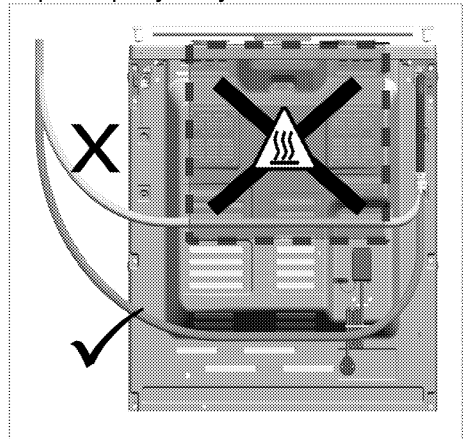

Якщо пристрій має два виходи подачі природного газу;

- Один з двох виходів закритий сліпою заглушкою, а інший — пластиковою. В залежності від типу пристрою розташування сліпої та пластикової заглушок може бути різним.

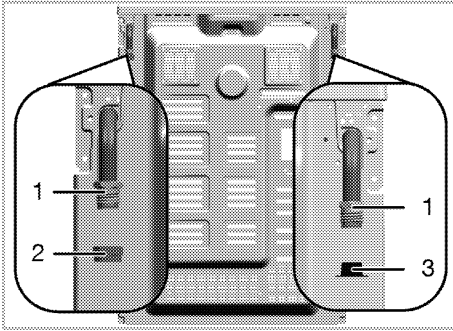

- 1 Вихід для газового шлангу
- 2 Сліпа заглушка
- 3 Пластикова заглушка

- Перед тим, як приєднати газ, переконайтеся, що клапан природного газу та шланг для подачі газу, підключеного до нього, розташовані на одній стороні.
- Якщо клапан природного газу та шланг для подачі газу закритий пластиковою заглушкою на одній і тій же стороні, приєднайте газ, як показано на малюнку нижче.

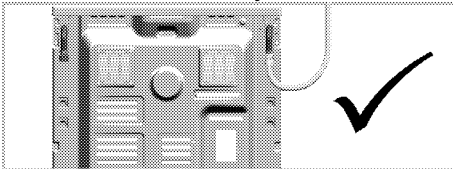

- Якщо клапан природного газу та газовий шланг, які закриті заглушкою з однієї сторони, зніміть та приберіть пластмасову заглушку. Видаліть сліпу заглушку і закрийте вихід, який не буде використовуватися для підключення до системи газопостачання, новим (невикористаним) ущільнювачем.

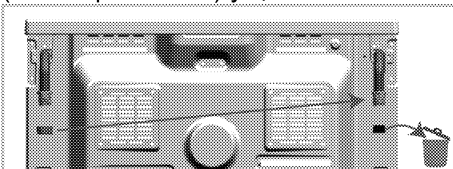

- Підключіться до системи газопостачання як показано на схемі нижче, коли вихід для під'єднання газового шлангу знаходиться по один бік з газовим вентиляем.

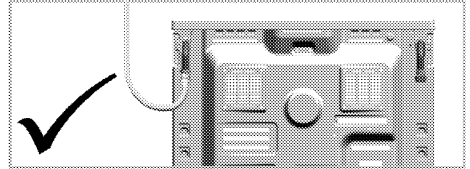

Ризик загоряння:

Якщо ви не встановите з'єднання відповідно до наведених нижче інструкцій, виникне ризик витоку газу та пожежі. **Наша компанія не несе будь-яких відповідальностей за пошкодження та збитки, які стали наслідком таких дій.**

- Підключення до системи газопостачання має виконувати тільки представник спеціальної авторизованої служби.
- Приєднання газу до приладу обов'язково повинно бути зроблено через шланг для подачі газу біля клапана природного газу.
- Необхідно зняти пластикову заглушку з відповідного виходу, а той вихід, який не буде використаний, необхідно закрити сліпою заглушкою.
- При герметизації шлангу для подачі газу, який не буде використовуватися з глухою пробкою, ви обов'язково повинні використовувати нову та невикористану ущільнювальну прокладку.

 Гнучкий газовий шланг необхідно під'єднати таким чином, щоб запобігти його контактам з рухомими деталями та затиску шлангу між рухомими деталями, коли вони працюють. (наприклад, висувні ящики) До того ж, шланг не можна розміщувати у місцях, де можливе його затискання.

 Газовий шланг не можна затискати або згинати; він не повинен контактувати з гарячими частинами пристрою. Існує ризик вибуху через пошкоджений газовий шланг.

Контроль витоку в місцях з'єднання

- Упевніться, що всі ручки пристрою знаходяться у вимкненому положенні. Упевніться, що подачу газу відкрито. Підготуйте мильну піну та намастите нею місце з'єднання шланга, щоб перевірити на витік газу.
- У разі наявності витоку у цьому місці мило сильно спіниться. Перевірте підключення до газопостачання ще раз.
- **Якщо пристрій має два виходи для газових шлангів**, упевніться, що вихід, який не використовується, закритий сліпою заглушкою. Підготуйте мильну піну та намастите нею місце входу сліпої заглушки, щоб перевірити на витік газу. У разі наявності витоку у цьому місці мило сильно спіниться. Перевірте встановлення сліпої заглушки ще раз.
- Замість мила можна використовувати спреї для перевірки на витік газу, які можна придбати в торговельних мережах.

 Для контролю витоку газу заборонено користуватися сірником чи запальничкою.

- Посуньте пристрій до кухонної стіни.
- **Регулювання ніжок духової шафи**
Через вібрації під час використання посуд може рухатися. Цієї небезпечної ситуації можна уникнути, якщо пристрій вирівняно та збалансовано.
Для гарантування безпеки вирівняйте пристрій, відрегулювавши чотири нижні ніжки, повертаючи їх праворуч або ліворуч, і сумістивши рівень з робочою поверхнею.

Остання перевірка

1. Виконайте повторне підключення до мережі електроживлення.
2. Перевірте роботу електричних функцій.
3. Відкрийте вентиль подачі газу.
4. Перевірте надійність усіх з'єднань.
5. Запаліть конфорки й перевірте на появу полум'я.

 Полум'я має бути блакитним і мати звичайну форму. Якщо полум'я жовтішає, перевірте правильність положення кришки конфорки або очистіть конфорку.

Перехід на інший тип газу

 Перш ніж розпочинати будь-які роботи зі установки газового обладнання, перекрийте постачання газу.
Існує ризик вибуху!

Щоб перевести пристрій на інший тип газу, замініть усі інжектори і виконайте регулювання полум'я на всіх клапанах у положенні мінімальної подачі газу.

Заміна інжекторів для конфорок

1. Зніміть кришку та корпус конфорки.
2. Вигвинтіть інжектори, повертаючи проти годинникової стрілки.
3. Встановіть нові інжектори.
4. Перевірте надійність всіх з'єднань.

i Розташування нових інжекторів показано на упаковці чи в таблиці *Таблиця інжекторів*, стор. 16.

i ((Залежить від моделі пристрою.))

У деяких моделях конфорок інжектор закритий металевою кришкою. Щоб замінити інжектор, металеву кришку потрібно зняти.

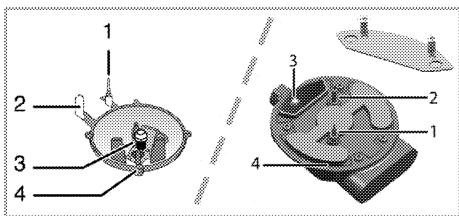

- 1 Запобіжник гасіння (залежно від моделі)
- 2 Запальна свічка
- 3 Інжектор
- 4 Конфорка

i Не намагайтеся витягти вентиля газів конфорок, за винятком аномальних умов. Для заміни вентилів слід звернутися до авторизованої сервісної служби.

Встановлення мінімального потоку газу для вентилів варильної панелі

1. Запаліть конфорку, яку слід відрегулювати, і, повернувши ручку, зменшіть горіння до мінімуму.

2. Зніміть ручку регулятора з крана подачі газу.
3. До гвинта регулювання подачі газу застосуйте викрутку відповідного розміру.

Для скрапленого нафтового газу (бутан-пропан) слід повернути гвинт за годинниковою стрілкою. Для природного газу слід один раз повернути гвинт **проти годинникової стрілки**.

» Нормальна висота прямого полум'я у положенні мінімального потоку має становити 6-7 мм.

4. Якщо полум'я вище, поверніть гвинт за годинниковою стрілкою в потрібне положення, якщо нижче – поверніть у зворотному напрямку.
5. Насамкінець для контролю переведіть конфорку на високе полум'я, далі – на мінімальний потік і перевірте, чи горить полум'я.

Положення гвинта регулювання подачі залежить від типу крана подачі газу, використовуваного у пристрої.

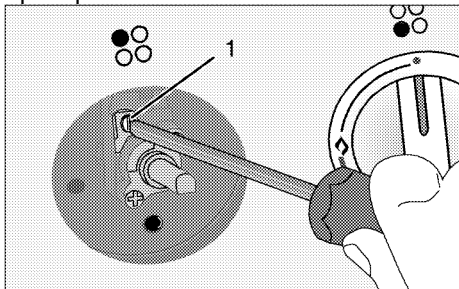

- 1 Гвинт регулювання подачі газу

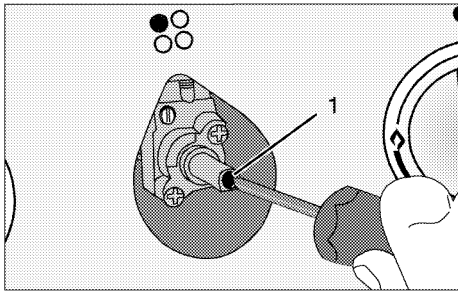

1 Гвинт регулювання подачі газу

i Якщо тип газу для пристрою змінено, також слід замінити паспортну табличку, на якій зазначено тип газу, використовуваний пристроєм.

Перевірка інжектора на виток

Перш ніж проводити модернізацію виробу, переконайтеся що всі кнопки керування вимкнено. Після належної заміни інжекторів кожен із них слід перевірити на виток газу.

1. Переконайтеся, що подачу газу на виріб увімкнено, залишивши всі кнопки керування в положенні вимкнено.
2. Кожен з отворів інжектора закривається пальцем із відповідним зусиллям для зупинення витоку газу після увімкнення відповідної кнопки керування, і вона утримується в натиснутому положенні, щоб газ міг потрапити до інжектора.
3. За допомогою невеликої щітки нанесіть підготовлену мильну воду у місці з'єднання інжектора; якщо в місці з'єднання інжектора є витік газу, мильна вода почне пінитися. У цьому випадку затягніть інжектор із відповідним зусиллям і повторіть крок 3 ще раз.
4. Якщо піна залишається, потрібно негайно вимкнути подачу газу до

виробу та зателефонувати до уповноваженої сервісної служби або ліцензованому технічному фахівцю. Не використовуйте виріб до візиту представника авторизованої сервісної служби.

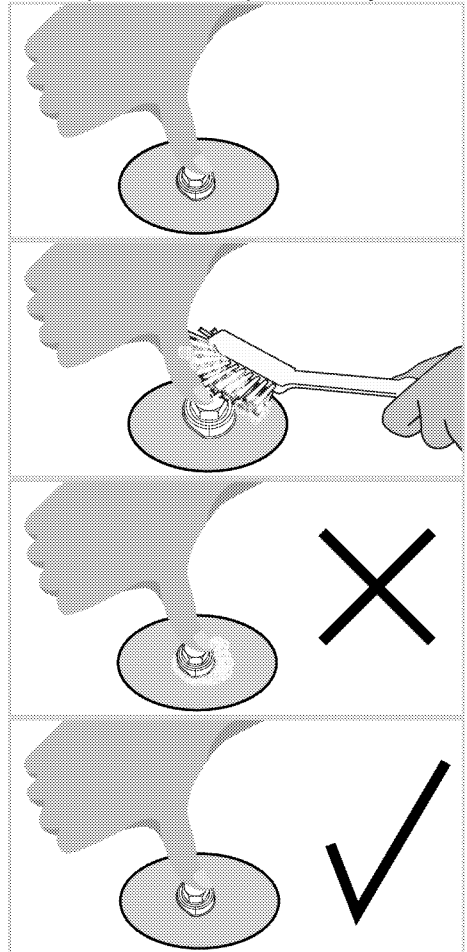

Утилізація старого приладу

- Збережіть оригінальну упаковку приладу й перевозьте прилад у ній. Дотримуйтеся вказівок, зазначених на упаковці. Якщо оригінальна упаковка не збереглася, обгорніть пристрій пухирчастим поліетиленом або товстим

- картоном і надійно заклейте стрічкою.
- Щоб запобігти пошкодженню дверцят решітчастим грилем і деками, розмістіть шматок картону з внутрішнього боку дверцят духовки нарівні з деками. Прикріпіть дверцята духовки до бічних стінок клейкою стрічкою.
 - Закріпіть кришки та підставки для каструль ізоляційною стрічкою.

- Не підіймайте й не пересувайте прилад за дверцята чи ручку.
- i** Не ставте на пристрій жодних предметів і не розташовуйте його вертикально.
- i** Перевірте загальний вигляд пристрою на можливі пошкодження під час транспортування.

4 Підготовка

Поради щодо збереження електроенергії

Наведені нижче поради допоможуть використовувати пристрій, не завдаючи шкоди навколишньому середовищу та зберігаючи електроенергію:

- Користуйтеся темним чи емальованим посудом: це покращить передачу тепла.
- Під час приготування виконуйте процедуру розігрівання, якщо вона рекомендована у посібнику користувача чи рецепті.
- Під час приготування їжі не відчиняйте дверцята духової шафи занадто часто.
- Якщо це можливо, намагайтеся готувати в духовій шафі кілька страв одночасно. Ви можете готувати, розмістивши два контейнери з продуктами на решітчастому грилі.
- Готуйте одну страву за іншою, адже духові шафи вже розігріта.
- Для економії електроенергії можна вимикати духову шафу за кілька хвилин до завершення приготування страви. Не відчиняйте дверцята духової шафи.
- Розморожуйте заморожені продукти перед приготуванням.
- Використовуйте каструлі/сковорідки з кришками для приготування. Якщо кришки немає, енергоспоживання може зрости в 4 рази.
- Оберіть конфорку, що відповідає розміру використовуваної каструлі. Обирайте для страв каструлі правильного розміру. Більші каструлі потребують більше електроенергії.

- Готуючи на електричних варильних панелях, використовуйте каструлі з плоским дном. Каструлі з товстим дном забезпечують кращу теплопровідність. Використовуючи його, можна зберегти до 1/3 електроенергії.
- Контейнери й каструлі мають бути сумісними з конфорками. Дно контейнера чи каструлі має бути не менше за конфорку.
- Підтримуйте чистоту конфорок і дна каструль. Бруд зменшить теплопровідність між конфоркою та дном каструлі.
- Під час тривалого приготування вимикайте конфорку за 5-10 хвилин до завершення часу приготування. Завдяки залишковому теплу економія енергоспоживання може досягти 20%.

Початок використання Налаштування часу

- Під час налаштування на дисплеї будуть блимати відповідні символи.

Після першого увімкнення духової шафи встановіть поточний час за допомогою кнопок **+**/**-**.

- Для моделей із сенсорним управлінням спершу торкніться , а потім за допомогою кнопок **+** / **-** встановіть час дня.

Торкніться символу  та зачекайте 4 секунди, не натискаючи клавіш, щоб підтвердити налаштування.

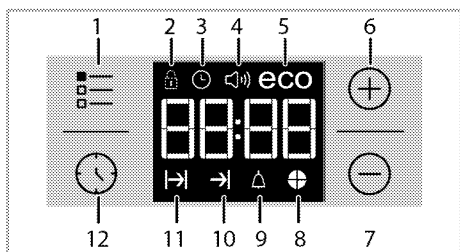

- 1 Кнопка налаштування
- 2 Символ блокування кнопок
- 3 Символ годинника
- 4 Символ гучності звукового сигналу . Вона може бути відсутньою у вашому виробі.)
- 5 Символ економічного режиму
- 6 Кнопка «плюс»
- 7 Кнопка «мінус»
- 8 Символ часу приготування пирога
- 9 Символ звукового сигналу
- 10 Символ завершення часу приготування
- 11 Символ часу приготування
- 12 Кнопка програми

i Якщо початкова настройка часу не була здійснена, годинник з самого початку буде показувати 12:00, також буде відображатися символ 🕒. Символ зникне після налаштування часу.

i Налаштування поточного часу скасовуються після перебоїв електроживлення. Їх слід налаштувати повторно.

Початкове очищення виробу

i Деякі засоби для миття або матеріали для чищення можуть пошкодити поверхню. Під час чищення не використовуйте агресивні засоби для миття, порошки/рідини для чищення або гострі предмети.

- 1.Видаліть всі пакувальні матеріали.
- 2.Протріть поверхні виробу вологою тканиною чи губкою, а потім витріть насухо.

Перше розігрівання

Нагрівайте прилад протягом приблизно 30 хвилин, а потім вимкніть його. Таким чином буде випалено будь-які залишки речовин після виробництва або шари консервуючих речовин.



Гарячі поверхні можуть стати причиною опіків!

Під час використання пристрій може нагріватися. Не торкайтеся гарячих конфорок, внутрішніх частин духової шафи, нагрівальних елементів тощо. Не допускайте дітей до пристрою.

Для установки й виймання страв з нагрітої духової шафи користуйтеся спеціальними термостійкими рукавицями.

Електрична духова шафа

- 1.Витягніть з духової шафи всі дека й решітчастий гриль.
- 2.Закрийте дверцята духової шафи.
- 3.Оберіть положення Static (Статичне).
- 4.Виберіть максимальне нагрівання для гриля; див. *Використання електричної духової шафи, стор. 35.*
- 5.Дайте духовій шафі попрацювати протягом 30 хвилин.

6. Вимкніть духову шафу; див. *Використання електричної духової шафи, стор. 35*

Духова шафа з грилем

1. Витягніть з духової шафи всі дека й решітчастий гриль.
2. Закрийте дверцята духової шафи.
3. Виберіть максимальне нагрівання для гриля; див. *Використання гриля, стор. 43*.
4. Дайте духовій шафі попрацювати протягом 15 хвилин.
5. Вимкніть гриль; див. *Використання гриля, стор. 43*

Електроконфорка

1. Перш ніж користуватися приладом, слід випалити будь-які залишки

речовин після виробництва або шари консервуючих речовин. Дайте конфорці попрацювати при середній температурі протягом 8 хвилин. Протягом цієї процедури на ній на має стояти посуд і контейнери.

 Після першого вмикання протягом кількох годин можуть з'явитися запах і дим. Це цілком нормально. Забезпечте достатню вентиляцію приміщення, щоб усунути дим і запах. Не вдихайте дим і запахи, що виділяються.

5 Правила експлуатації варильної панелі

Загальна інформація щодо приготування



Не заповнюйте каструлю рослинною олією понад третину. Під час нагрівання олії не залишайте варильну панель без нагляду. Перегріта олія може спричинити пожежу. **Не намагайтеся загасити пожежу водою!** При займанні олії накрийте посуд ковдрою чи вологою тканиною. Якщо це безпечно, вимкніть варильну панель і зателефонуйте до пожежної служби.

- Завжди ретельно висушуйте продукти перед смаженням й обережно опускайте їх у гарячу олію. Перед смаженням переконайтеся, що заморожені продукти цілком розморожені.
- Під час нагрівання олії не накривайте посуд кришкою.
- Розміщуйте сковорідки й каструлі так, аби їхні ручки не були розташовані над варильною панеллю для запобігання нагріванню. Не ставте на варильну панель нестійкий або здатний до перекидання посуд.
- Не ставте на увімкнені зони нагрівання порожній посуд і каструлі. Це може їх пошкодити.
- Використання зони нагрівання без посуду чи каструлі спричинить пошкодження приладу. Після завершення приготування вимкніть зони нагрівання.

- Оскільки поверхня приладу може бути гарячою, не ставте на неї пластиковий чи алюмінієвий посуд. У посуді з вищезгаданих матеріалів не варто зберігати й продукти.
- Використовуйте лише каструлі й посуд із плоским дном.
- Наповнюйте каструлі та сковорідки достатньою кількістю їжі. Таким чином ви запобігатимете проливанню страв і зайвому чищенню.
Не кладіть на зони нагрівання кришки каструль або сковорідок. Розташуйте каструлі по центру зони нагрівання. При бажанні перемістити каструлю на іншу зону нагрівання, замість посувати, підніміть і поставте її на потрібну зону.

Приготування на газу

- Розмір посуду має відповідати обсягу газового полум'я. Налаштуйте полум'я так, аби воно не виходило за межі дна посуду, й розташуйте посуд по центру тримача.

Використання варильних панелей

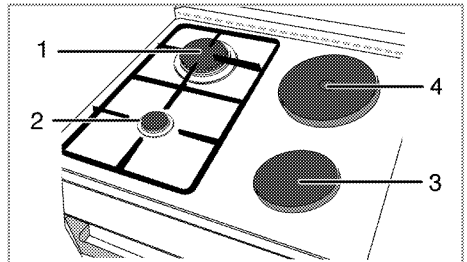

- 1 Пальник додаткового нагрівання 22-24 см
- 2 Додатковий пальник 12-18 см
- 3 Електроконфорка 14-16 см

- 4 Електроконфорка 18-20 см перелік рекомендованих діаметрів посуду для використання на відповідних конфорках.



Розмір посуду для приготування не повинен перевищувати вказані вище розміри. Використання посуду для приготування більшого розміру викликає ризик отруєння чадним газом, перегрівання сусідніх поверхонь та ручок управління. Використання посуду для приготування меншого розміру викликає ризик опіку полум'ям.

Зображення великого полум'я відповідає максимальній потужності нагріву, маленького полум'я – мінімальній потужності. У вимкненому (верхньому) положенні подачу газу до пальників заблоковано.

Розпалювання газових пальників

1. Утримуйте ручку управління пальником натиснутою.
2. Поверніть її проти годинникової стрілки й установіть на зображення великого полум'я.
» Газ розпалюється іскрою, що видобувається.
3. Відрегулюйте потрібну потужність нагріву.

Вимикання газових пальників

Поверніть ручку зони нагрівання у вимкнене (верхнє) положення.

Запобіжна система вимикання газу (у моделях із термічним компонентом)

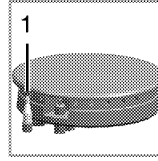

1. Запобіжне вимикання газу

Задля запобігання гасінню пальників через виливання рідини спрацьовує спеціальний механізм і перекидає подачу газу.

- Натисніть ручку всередину та поверніть проти годинникової стрілки, щоб розпалити газ.
- Коли газ буде розпалено, натисніть й утримуйте ручку протягом 3-5 секунд, аби увімкнути запобіжну систему.
- Якщо газ не буде розпалено після того, як ви натиснете й відпустите ручку, повторіть процедуру, натиснувши й утримуючи ручку протягом 15 секунд.



Якщо протягом 15 секунд запалення конфорки не відбулося, відпустіть кнопку. Повторіть спробу щонайменше через 1 хвилину. Існує ризик накопичення газу та вибуху!

Використання конфорок

Ручки управління варильною панеллю можна повертати в обох напрямках для поступового керування температурою.



Якщо варильну панель оснащено конфорками з функцією швидкого нагрівання, відповідну конфорку позначено червоною крапкою.

Захист від перегрівання

Конфорки потужністю понад 1000 Вт мають захист від перегрівання. Захист від перегрівання знижує

потужність нагріву конфорки в таких випадках:

- на конфорці відсутній посуд або каструля;
- на конфорці розміщено порожній посуд або каструлю;
- дно посуду чи каструлі не є плоским.

Вмикання конфорок

Керуйте конфорками за допомогою ручок управління. Щоб отримати потрібну потужність нагрівання, поверніть ручку управління конфоркою до відповідного рівня.

Рівень нагрівання	1	2-3	4-6
	розігрівання	тушковання, готування на повільному вогні	приготування, смаження, кип'ятіння

Вимикання конфорок

Поверніть ручку управління конфоркою у ВИМКНЕНЕ (верхнє) положення.

6 Використання духовки

Загальна інформація щодо запікання, смаження та приготування на грилі



Гарячі поверхні можуть стати причиною опіків!

Під час використання пристрій може нагріватися. Не торкайтеся гарячих конфорок, внутрішніх частин духової шафи, нагрівальних елементів тощо. Не допускайте дітей до пристрою.

Для установки й виймання страв з нагрітої духової шафи користуйтеся спеціальними термостійкими рукавицями.



Будьте обережні, відчиняючи дверцята, оскільки назовні виходить пара.

Пара може обпалити вам руки, обличчя та/або очі.

Поради щодо запікання

- Використовуйте металевий посуд з покриттям, яке не пригорас, алюмінієві ємності чи термостійкі силіконові форми для випічки.
- Використовуйте місце на решітці найпродуктивнішим чином.
- Встановіть форму для випікання посередині решітки.
- Вибирайте правильне положення решітки перед увімкненням духової шафи чи гриля. Не змінюйте положення решітки, якщо духовка шафа гаряча.
- Дверцята духовки мають бути зачинені.

Поради щодо смаження

- Такі приправи, як лимонний сік і чорний перець, покращать результат приготування цільного

курчати, індички чи великого шматка м'яса.

- Приготування м'яса з кістками триватиме на 15-30 хвилин довше, ніж смаження м'яса аналогічного розміру без кісток.
- Дотримуйтеся розрахунку: 4-5 хвилин на сантиметр висоти м'яса.
- Після завершення часу приготування залиште м'ясо в духовці на 10 хвилин. Сік краще розподілиться по всій поверхні смаженини та не виділятиметься під час різання готової страви.
- Рибу у вогнетривкому посуді слід встановити на решітку на середньому чи низькому рівні.

Поради щодо приготування на грилі

Під час приготування на грилі м'ясо, риба та птиця швидко набувають коричневого відтінку та запашної скоринки й водночас не пересушуються. Плоскі шматки, м'ясо на рожні й сосиски, а також овочі зі значним вмістом води (наприклад, помідори й цибуля) призначені саме для приготування на грилі.

- Рівномірно розподіліть шматки для приготування на грилі на решітчастому грилі чи на піддоні для випікання з решітчастим грилем, аби вони не перевищували розмірів нагрівального елемента.
- Встановіть решітчасту полицю чи піддон для випікання з грилем у духовій шафі на потрібному рівні. Під час приготування на решітчастій полиці встановіть піддон для випікання на нижній решітці з метою збирання крапель жиру. Розмір піддона для випікання, який встановлюється, повинен

охоплювати всю зону гриля. Цей піддон може не входити до комплекту пристрою. Налийте у піддон для випікання трохи води, щоб полегшити очищення.



Продукти, непридатні для приготування на грилі, можуть спричинити займання. Для смаження на грилі використовуйте тільки їжу, призначену для смаження на грилі за умови високої температури. Не розміщуйте продукти занадто близько до задньої частини гриля. Це найгарячіше місце, і жирна їжа може загорітися.

Використання електричної духової шафи

Вибір температури й робочого режиму

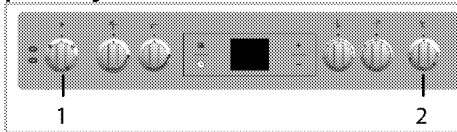

- 1 Ручка вибору функції
 - 2 Ручка термостата
1. Встановіть ручку вибору функції на потрібний робочий режим.
 2. Встановіть ручку регулювання температури на потрібне значення температури.
» Духова шафа розігріється до встановленої температури й утримуватиме її. Під час нагрівання світиться температурний індикатор.
»

Вимкнення електричної духової шафи

Поверніть ручку вибору функції і ручку температури у (верхнє) положення «вимкнено».

Положення решітки (для моделей із грилем)

Важливо правильно встановити решітчастий гриль на дротяні напрямні. Решітчастий гриль необхідно вставити між дротяними напрямними, як показано на малюнку.

Не допускайте контакту решітчастого гриля із задньою стінкою духової шафи. Щоб отримати гарні результати приготування їжі на грилі, зсуньте його до передньої частини шафи та встановіть у таке положення, щоб гриль не заважав закривати дверцята.

(Залежить від моделі пристрою.)

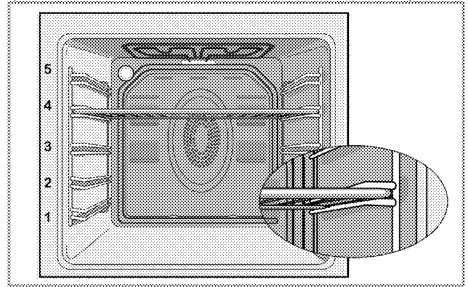

Робочі режими

Порядок представлених робочих режимів може відрізнятися від характеристик вашого виробу.

Нагрівання згори та знизу



Страва нагрівається згори та знизу. Їжа нагрівається одночасно згори та знизу.

Наприклад, це підходить для кексів, випічки або печива та запіканок у формах для випікання. Готуйте тільки з одним деком.

Нагрівання знизу



Страва нагрівається лише знизу. Це підходить для піци та для піджарювання страви знизу в кінці приготування. Ця функція також спрощує чищення парою.



Нагрівання згори та знизу з обдуванням



Страва нагрівається згори та знизу й обдувається вентилятором на задній стінці. Вентиляція сприяє швидкому рівномірному розподілу гарячого повітря всередині духової шафи. Готуйте тільки з одним деком.

Турбогриль



Працює великий гриль угорі духової шафи. Рекомендовано застосовувати для приготування на грилі великої кількості м'яса.

- Розміщуйте великі чи середні порції на решітці у правильному положенні під нагрівачем гриля для смаження на грилі.
- Переверніть продукти, коли мине половина часу приготування.

Гриль + обдування



Продуктивність гриля у звичайному режимі не така висока, як у турборежимі

- Розміщуйте невеликі чи середні порції на полиці в правильному положенні під нагрівачем гриля для приготування на грилі.
- Переверніть продукти, коли мине половина часу приготування.

Швидке нагрівання



Ця функція дає змогу швидко розігріти духову шафу, але не підходить для приготування страв.

- Вибравши цю функцію, задайте потрібну температуру. Ввімкнеться лампа температури, і духову шафу почне розігрівати.
- Лампа вимкнеться після того, як розігрівання завершиться. Тепер виберіть потрібну функцію приготування.

Користування годинником духової шафи

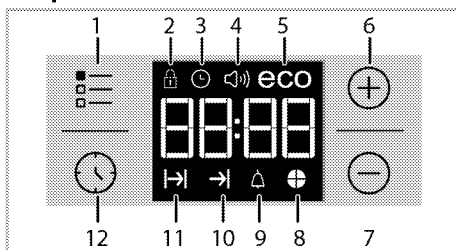

1 Кнопка налаштування

- 2 Символ блокування кнопок
- 3 Символ годинника
- 4 Символ гучності звукового сигналу . Вона може бути відсутньою у вашому виробі.)
- 5 Символ економічного режиму
- 6 Кнопка «плюс»
- 7 Кнопка «мінус»
- 8 Символ часу приготування пирога
- 9 Символ звукового сигналу
- 10 Символ завершення часу приготування
- 11 Символ часу приготування
- 12 Кнопка програми

i Максимальний час налаштування для завершення процесу приготування становить 5 години 59 хвилин. У разі перебоїв електроживлення виконання програм припиняється. У цьому разі необхідно перепрограмувати духову шафу.

i Під час налаштування на дисплеї будуть блимати відповідні символи. Слід трохи зачекати, поки настройки набудуть чинності.

i Неможливо встановити час доби, якщо параметри приготування не встановлено.

i Якщо встановлено час приготування, на дисплеї буде відображатися час, що залишився після запуску приготування.

Приготування через встановлення часу приготування;

Ви можете налаштувати духову шафу так, щоб вона припинила працювати по завершенні визначеного часу, встановивши час на таймері.

- 1.Оберіть функцію приготування.
- 2.Щоб відобразити на дисплеї час приготування, торкайтесь ☺, доки на дисплеї не з'явиться символ .
- 3.Встановіть час приготування за допомогою кнопок **+** / **-**.

» » Після встановлення часу приготування на дисплеї відобразиться символ  і заданий проміжок часу.



- 4.Помістіть страву у духову шафу та встановіть температуру за допомогою ручки регулювання температури. Почнеться приготування.



» З початку приготування на дисплеї буде відображатися відлік часу приготування, а також почнуть світитися всі символи проміжку часу. Заданий час приготування розділено на 4 рівні частини. Коли закінчується час кожної частини, її символ зникає. Таким чином, ви з легкістю зможете зрозуміти відношення часу, що залишився до кінця приготування, до загального часу приготування.

Якщо ви хочете відкласти час завершення приготування;



Встановивши час приготування на таймері, ви можете відкласти час завершення приготування.



- 1.Оберіть функцію приготування.



2. Щоб відобразити на дисплеї час приготування, торкайтесь , доки на дисплеї не з'явиться символ .

3. Встановіть час приготування за допомогою кнопок  / .

» Після встановлення часу приготування на дисплеї відобразатиметься символ .

4. Щоб відобразити на дисплеї час приготування, торкніться та утримуйте , доки на дисплеї не з'явиться символ .

5. Встановіть час завершення приготування за допомогою кнопок  / .

» Після встановлення часу приготування на дисплеї відобразатимуться символи  і , а також заданий проміжок часу. Після початку приготування символ  зникне.

6. Помістіть страву у духову шафу та встановіть температуру за допомогою ручки регулювання температури. Почнеться приготування.

» **Таймер духової шафи визначає час початку приготування, віднімаючи тривалість приготування від часу закінчення приготування.** Коли настане час початку приготування, духова шафа увімкнеться у вибраному режимі й розігріється до заданої температури. Вона підтримує цю температуру до часу завершення приготування.

» З початку приготування на дисплеї буде відображатися відлік часу приготування, а також почнуть світитися всі символи проміжку часу. Заданий час приготування розділено на 4 рівні частини. Коли закінчується час кожної частини, її символ зникає. Таким чином, ви з легкістю зможете зрозуміти відношення часу, що

залишився до кінця приготування, до загального часу приготування.



7. Після закінчення приготування відобразиться повідомлення «End» (Готово), і таймер видасть звуковий сигнал.

8. Звуковий сигнал лунає впродовж 2 хвилин. Щоб вимкнути сигнал, натисніть будь-яку кнопку. Звуковий сигнал таймера буде вимкнено, а на дисплеї відобразиться поточний час.

 Якщо користувач натисне будь-яку кнопку після завершення звукового сигналу, духову шафу знову буде готова до роботи. Встановіть ручку регулювання температури та ручку вибору функції в положення «0» (вимк.), щоб вимкнути духову шафу, і для того, щоб запобігти повторному запуску програми духової шафи після закінчення звукового сигналу.

Ввімкнення блокування кнопок

Увімкнувши функцію блокування кнопок, можна запобігти використанню духової шафи.

1. Торкніться та утримуйте кнопку , доки на дисплеї не з'явиться символ .



» На дисплеї відобразиться «OFF» (ВИМКН.).

2. Натисніть кнопку , щоб увімкнути блокування кнопок.

» Якщо функція блокування кнопок увімкнута, на дисплеї відображається «On» (Увімкн.), а символ  світиться.

i Якщо увімкнено функцію блокування кнопок кнопки духової шафи не працюють. У разі вимкнення електроживлення блокування кнопок скасовано не буде.

Щоб деактивувати функцію блокування кнопок

1. Торкніться та утримуйте кнопку , доки на дисплеї не з'явиться символ .

» На дисплеї відобразиться «On» (Увімкн.).

2. Відключіть блокування кнопок, натиснувши кнопку .



» Після вимкнення функції блокування кнопок відобразиться повідомлення «OFF» (Вимкн.).

Налаштування звукового сигналу



Звуковий сигнал можна використовувати для попередження чи нагадування, незалежно від програми приготування.

Звуковий сигнал не впливає на функції духової шафи. Він використовується як попереджувальний сигнал.

Наприклад, його можна використати, щоб нагадати про необхідність у певний час повернути страву в духовій шафі. По закінченні заданого часу буде подано звуковий сигнал.

1. Торкніться та утримуйте кнопку , доки на дисплеї не з'явиться символ .

i Максимальний можливий час сигналу будильника становить 23 години 59 хвилин.

2. Встановіть тривалість звукового сигналу за допомогою кнопок  / .

i Функціональні клавіші звуку сигналу, часу, яскравості дисплею та клавіші встановлення температури мають бути встановлені у положення 0 (ВИМКН.)

» Якщо час подання звукового сигналу встановлено, символ  світитиметься, а час подання звукового сигналу відобразиться на дисплеї.



3. По завершенні часу подання звукового сигналу символ  почне блимати, та прозвучить звуковий сигнал.

Вимкнення звукового сигналу

1. Звуковий сигнал лунає впродовж 2 хвилин. Щоб вимкнути сигнал, натисніть будь-яку кнопку.

» Звуковий сигнал таймера буде вимкнено, а на дисплеї відобразиться поточний час.



Відміна звукового сигналу;



1. Щоб відмінити звуковий сигнал, торкніться та утримуйте кнопку , доки на дисплеї не з'явиться символ .

2. Натисніть й утримуйте кнопку , доки не відобразиться «00:00».

i Відобразиться час подання звукового сигналу. У разі одночасного встановлення часу подання звукового сигналу та часу приготування, відобразатиметься менший час.

Зміна звуку сигналу

1. Торкніться та утримуйте кнопку , доки на дисплеї не з'явиться символ .



2. Оберіть тон звукового сигналу, який бажаєте, за допомогою кнопок  / .

3. Встановлений тон незабаром буде активовано.

» Вибраний тип звукового сигналу відобразатиметься на дисплеї як «b-01», «b-02» чи «b-03».

Зміна часу дня

Щоб змінити попередньо налаштований час дня:

1. Торкніться та утримуйте кнопку , доки на дисплеї не з'явиться символ .
2. Встановіть час доби за допомогою кнопок **+** / **-**.
3. Встановлений час незабаром буде активовано.

Економний режим

Ви можете зберегти енегію за допомогою економного режиму під час готування, встановивши час приготування для духової шафи. В цьому режимі страва буде приготовлена за рахунок збереження температури всередині духової шафи, але нагрівальні елементи будуть відключені ще до закінчення часу приготування.

Встановлення економного режиму

1. Торкніться та утримуйте символ , доки на дисплеї не з'явиться символ **eco** (еко).

» На дисплеї відобразиться «OFF» (ВИМКН.).

2. Увімкніть економний режим, натиснувши на кнопку **+**.

» Якщо функція блокування клавіш увімкнута, на дисплеї відображається «On» (Увімкнено), а символ «eco» світиться.

Вимкнення економного режиму

1. Торкніться та утримуйте символ , доки на дисплеї не з'явиться символ **eco** (еко).

» На дисплеї відобразиться «On» (Увімкн.).

2. Вимкніть економний режим, натиснувши на кнопку **-**.

» Після вимкнення функції блокування клавіш на дисплеї відобразиться «Off» (Вимкн.).

Встановлення яскравості екрана (Ця функція — додаткова. Вона може бути відсутньою у вашому виробі.)

1. Торкніться і утримуйте кнопку , доки на дисплеї не відобразиться d-01, d-02 або d-03, що показують рівень яскравості екрана.
2. Налаштуйте яскравість екрана за допомогою кнопок **+** / **-**.

» Встановлений час незабаром буде активовано.

Використання годинника у якості таймера-будильника

Таймер-будильник не впливає на функції духовки. Він використовується як попереджувальний сигнал. Наприклад, можна використати таймер-будильник, щоб нагадати про необхідність у певний час повернути страву в духовій шафі. Таймер-будильник просигналізує, коли встановлений час завершиться.

Таблиця часу приготування



Значення часу в цій таблиці слід вважати довідковими. Вони можуть змінюватися залежно від температури продуктів, товщини, виду та ваших кулінарних уподобань.

Запікання та смаження







Першою полицею духовки є нижня полиця.

Страва	Кількість піддонів	Акcesуар для використання	Робочий режим	Положення решітки	Температура (°C)	Час приготування (хв.)
Пирогов на деці	Один піддон	Стандартне деко*		3	180	25 ... 30
Кекси в формі	Один піддон	Форма для тортів на гриль-решітці**		2	180	40 ... 50
Тістечка	Один піддон	Стандартне деко*		3	160	25 ... 35
Бісквітний торт	Один піддон	Кругла розбірна форма для випікання на гриль-решітці діаметром 26 см**		3	160	25 ... 35
Печиво	Один піддон	Деко для солодкої випічки*		3	180	25 ... 30
Тісто для випічки	Один піддон	Стандартне деко*		2	200	30 ... 40
Здобна випічка	Один піддон	Стандартне деко*		2	200	25 ... 35
Дріжджі	Один піддон	Стандартне деко*		2	200	35 ... 45
Лазанья	Один піддон	Скляна/металевапрямокут на форма для випікання на гриль-решітці**		2 - 3	200	30 ... 40
Піца	Один піддон	Стандартне деко*		2	200 ... 220	15 ... 20
Біфштекс (цільний)/печеня	Один піддон	Стандартне деко*		3	25 мін. 250/макс, потім 180 ... 190	100 ... 120
Бараняче стегно (запіканка)	Один піддон	Стандартне деко*		3	25 мін. 220 потім 180 ... 190	70 ... 90
Смажене курча (1,8-2 кг)	Один піддон	Стандартне деко*		2	15 мін. 250/макс, потім 180 ... 190	60 ... 80
Індичка (5.5 кг)	Один піддон	Стандартне деко*		1	25 мін. 250/макс, потім 180 ... 190	150 ... 210
Риба	Один піддон	Стандартне деко*		3	200	20 ... 30

Для усіх типів продуктів рекомендовано виконувати попередній розігрів.
 * Ці акcesуари можуть не постачатися з виробом.
 ** Ці акcesуари не постачаються з виробом. Їх можна придбати окремо.

Таблиця пробного приготування
Страви, що включені до цієї таблиці
мають бути приготовані відповідно

до EN 60350-1, щоб полегшити
контролюючій організації процес
перевірки продукту.

Страва	Кількість піддонів	Акcesуар для використання	Робочий режим	Положення решітки	Температура (°C)	Час приготування (хв.)
Пісочне	Один піддон	Стандартне деко*		3	140	20 ... 30
Тістечка	Один піддон	Стандартне деко*		3	160	25 ... 35
Бісквітний торт	Один піддон	Кругла розбірна форма для випікання на гриль-решітці діаметром 26 см.**		3	160	25 ... 35
Пиріг з яблуками	Один піддон	Кругла металічна таріль для випікання на гриль-решітці діаметром 20 см.**		2	180	50 ... 60

Для усіх типів продуктів рекомендовано виконувати попередній розігрів.

* Ці акcesуари можуть не постачатися з виробом.

** Ці акcesуари не постачаються з виробом. Їх можна придбати окремо.

Поради щодо випікання кексів і тортів

- Якщо тісто засухе, збільшіть температуру на 10 °C і скоротіть час приготування.
- Якщо тісто вологе, використовуйте менше рідини та зменшіть температуру на 10°C.
- Якщо тісто затемне зверху, встановіть його на нижчу полицю, зменшіть температуру та збільшіть час приготування.
- Якщо тісто всередині готове, а зовні липке, використовуйте менше рідини, зменшіть температуру та збільшіть час приготування.

Поради щодо випікання тіста

- Якщо тісто засухе, збільшіть температуру на 10 °C і скоротіть час приготування. Просочіть шари тіста соусом з молока, олії, яйця та йогурту.
- Якщо тісто запікається занадто повільно, забезпечте, щоб його

товщина не перевищувала глибини дека.

- Якщо верхня частина тіста набуває золотаво-коричневого відтінку, а нижня не готова, упевніться, що кількості соусу в нижній частині тіста не забагато. Розподіляйте соус порівну між шарами тіста й угорі для рівномірного випікання.

i Готуйте випічку відповідно до режиму й температури, зазначених у таблиці рецептів. Якщо нижня частина все-таки підсмажилася недостатньо, наступного разу встановіть випічку на один рівень нижче.

Поради щодо приготування овочів

- Якщо з посуду з овочами випаровується сік, готуйте овочі в посуді з кришкою замість дека. Закритий посуд не дозволить соку випаровуватися.
- Якщо овочева страва не доходить до готовності, зваріть овочі, приготуйте за зразком

консервованих продуктів і поставте в духовку.

Використання гриля



Зачиняйте дверцята духовки під час смаження на грилі. Гарячі поверхні можуть стати причиною опіків!

Увімкнення гриля

1. Поверніть ручку вибору функції до потрібного символу гриля.
2. Потім виберіть потрібну температуру гриля.
3. За потреби виконайте попередній розігрів протягом приблизно 5 хвилин.

» Увімкнеться індикатор температури.

Таблиця часу приготування на грилі

Приготування за допомогою електричного гриля

Страва	Акcesуар для використання	Положення решітки	Рекомендована температура**	Час приготування на грилі (прибл.)
Риба	Решітчастий гриль	4...5	250/max	20...25 хв. #
Нарізане курча	Решітчастий гриль	4...5	250/max	25...35 хв.
Відбивні з м'яса молодого баранчика	Решітчастий гриль	4...5	250/max	20...25 хв.
Ростбіф	Решітчастий гриль	4...5	250/max	25...30 хв. #
Телячі відбивні	Решітчастий гриль	4...5	250/max	25...30 хв. #
Грінки *	Решітчастий гриль	4	250/max	1...3 хв.

* залежно від товщини

*Попередньо розігрійте протягом 5 хвилин

**Якщо температуру решітки вашого продукту неможливо відрегулювати, гриль буде працювати при рекомендованій температурі.

Страви, що включені до цієї таблиці мають бути приготовані відповідно до EN 60350-1, щоб полегшити

контролюючій організації процес перевірки продукту.

Страва	Акcesуар для використання	Положення решітки	Температура (°C)	Час приготування (хв.)
Грінки	Решітчастий гриль	4	250/max	1...3 мін.
Фрикадельки (яловичина) - 12 шматочками	Решітчастий гриль	4	250/max	25...35 мін.

Переверніть страву після 2/3 від загального часу жарки.

Для запікання усіх типів продуктів рекомендовано виконувати попередній розігрів протягом 5 хвилин.

Вимкнення гриля

1. Поверніть ручку вибору функції у вимкнене (верхнє) положення.



Продукти, непридатні для приготування на грилі, можуть спричинити займання. Для смаження на грилі використовуйте тільки їжу, призначену для смаження на грилі за умови високої температури. Не розміщуйте продукти занадто близько до задньої частини гриля. Це найгарячіше місце, і жирна їжа може загорітися.

7 Догляд і технічне обслуговування

Загальна інформація

За умови регулярного очищення приладу його термін використання буде подовжено, а частоту виникнення несправностей зменшено.



Перш ніж розпочинати роботи з обслуговування та чищення, відключіть виріб від мережі електроживлення.
Існує ризик ураження електричним струмом!



Перед очищенням пристрою зачекайте, поки він охолоне.
Гарячі поверхні можуть стати причиною опіків!

- Ретельно очищуйте прилад після кожного використання. Це спрощує видалення залишків їжі та запобігає їхньому згоранню під час наступного використання приладу.
- Для чистки приладу спеціальні засоби для миття не потрібні. Використовуйте теплу воду з розчищеною в ній рідиною для миття та шматок м'якої тканини чи губку, а також шматок сухої тканини для витирання насухо.
- Слідкуйте за тим, аби після очищення ретельно витирати надлишок води чи усувати проліті рештки.
- Не користуйтеся засобами, що містять кислоту чи хлор, для чистки поверхонь із нержавіючої сталі та ручки. Витирайте ці частини м'якою тканиною, змоченою в рідкому засобі для миття (не абразивному), не змінюючи напрямку.
- **(Ця функція — додаткова. Вона може бути відсутньою у вашому виробі.)**

Не користуйтеся гострими металевими скребками чи жорсткими абразивними засобами для чищення склокерамічної поверхні. Це може її пошкодити.



Деякі засоби для миття або матеріали для чищення можуть пошкодити поверхню.
Під час чищення не використовуйте агресивні засоби для миття, порошки/рідини для чищення або гострі предмети.



Не використовуйте для чищення парові пристрої, бо це може призвести до ураження електричним струмом.

Очищення варильної панелі

Очищення пальника

1. Зніміть підставки для посуду з варильної панелі.
2. Зніміть всі рухомі елементи пальника та очистіть виключно вручну за допомогою губки, миючого засобу та гарячої води.
3. Очистіть нерухомі частини вологою тканиною.
4. Очистіть запальну свічку та нагрівальний елемент (у моделях із розпалюванням та нагрівальним елементом) помірно зволоженою тканиною. Після цього витріть сухою чистою тканиною. Переконайтеся, що отвори для полум'я та запальна свічка повністю висушені.

В іншому разі наприкінці розпалювання не з'явиться потрібна іскра.

5. Встановлюючи верхні елементи гриля, розташуйте підставки для посуду так, аби конфорки знаходилися по центру.

Збирання елементів пальника

Після завершення очистки пальника, розташуйте деталі як вказано нижче.

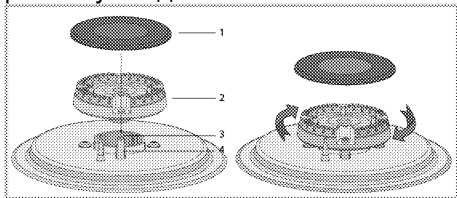

- 1 Накладка пальника
- 2 Голівка пальника
- 3 Камера пальника
- 4 Запальна свічка (у моделях із розпалюванням)

1. Встановіть голівку пальника, так щоб вона проходила крізь запальну свічку пальника (4). Поверніть голівку пальника вліво і вправо, щоб переконатися, що голівка правильно встановлена у камері пальника.
2. Встановіть накладку пальника на його голівку.

Електричні варильні панелі

1. Вимкніть конфорки й зачекайте, доки вони охолонуть.
2. За необхідності скористайтеся засобом для чищення конфорок (засоби для чищення/кондиціонери доступні у спеціалізованих магазинах).
3. Після чищення увімкніть нагрівання на кілька хвилин, аби підсушити верхню частину.
4. Для захисту верхньої поверхні конфорки регулярно змащуйте її тонким шаром машинної оливи.

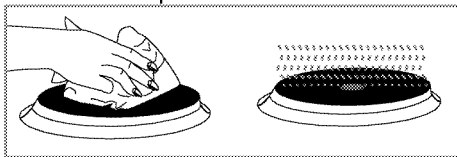

Очищення панелі управління

Протріть панель управління й ручки вологою тканиною й витріть їх насухо.

- i** Якщо виріб оснащено кнопками/ручками, не знімайте ручки управління з панелі управління для чищення. Це може пошкодити панель управління!

Очищення духовки

Очищення бічної стінки (Залежить від моделі пристрою.)

(Ця функція — додаткова. Вона може бути відсутньою у вашому виробі.)

1. Зніміть передню частину бічної стійки, потягнувши у протилежному до бічної стінки напрямку.
2. Повністю зніміть бічну стійку, потягнувши до себе.

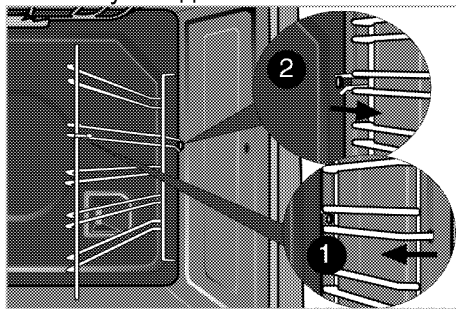

Стінки з каталітичним покриттям (Ця функція — додаткова. Вона може бути відсутньою у вашому виробі.)

Внутрішні бічні стінки (А) і (чи) задня стінка (В) вашого виробу можуть мати каталітичне емалеве покриття. Стінки з каталітичним покриттям мають світлу матову пористу поверхню. Стінки духовки, що мають каталітичне покриття, не слід чистити. Завдяки своїй перфорованій структурі, поверхні,

що мають каталітичне покриття, поглинають жир та починають блищати при його накопиченні. У цьому випадку необхідно замінити такі частини.

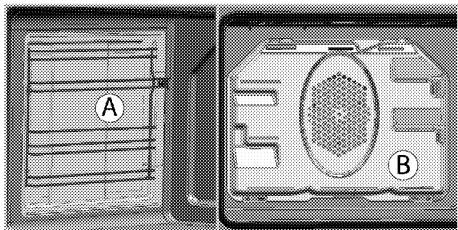

Просте чищення парою

Це спрощує чищення, оскільки бруд (після нетривалого очікування) пом'якшує пара, яка утворюється всередині духовки, та краплі води, які конденсуються на внутрішніх поверхнях духовки.

1. Витягніть з духовки все приладдя.
2. Налийте 500 мл води на деко духової печі й помістіть його на другу полицю печі.

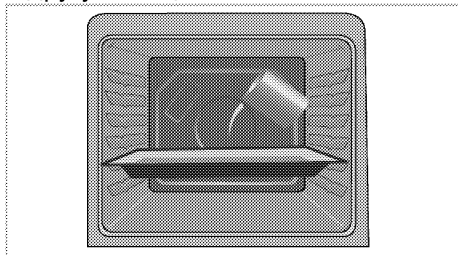

3. Встановіть духовку до легкого режиму очищення парою і працювати на 100 ° C протягом 25 хвилин.
4. Відчиніть дверцята та протріть внутрішні поверхні духовки вологою губкою чи тканиною.
5. Стийкий бруд слід видаляти розчином рідкого засобу для миття в теплій воді, використовуючи м'яку тканину чи губку, а потім витирати насухо сухою тканиною.

i Під час роботи у режимі простого очищення парою, вода, що була налита у піднос для розм'якшення осаду/бруду всередині духовки, випарується та конденсується всередині духовки та внутрішній поверхні дверцят духовки, тому при відкритті дверцят може капати вода. Витріть конденсат зразу після відкриття дверцят духовки.

Очищення дверцят духовки

Для очищення дверцят духової шафи використовуйте теплу воду з розчиною в ній рідиною для миття та шматок м'якої тканини чи губку, а також шматок сухої тканини для витирання насухо.

i Для чищення дверцят духової шафи не користуйтеся жорсткими абразивними засобами або гострими металевими скребками. Вони можуть подряпати поверхню та пошкодити скло.

Демонтаж дверцят духової шафи

1. Відчиніть передні дверцята (1).
2. Відкрийте скоби гнізда для петлі (2) з правого та лівого боків передніх дверцят, натиснувши на скоби, як показано на малюнку.

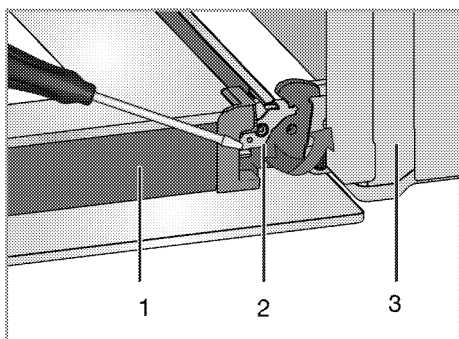

- 1 Дверцята
- 2 Замок на шарнір(закрите положення)
- 3 Духова шафа
- 4 Замок на шарнір(відкрита позиція)

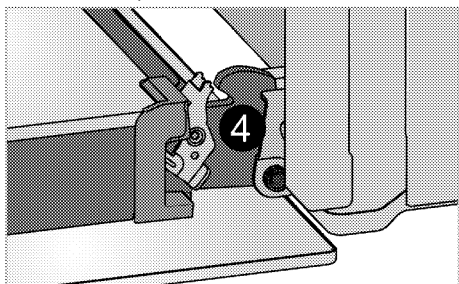

3. Трохи посуňte передні дверцята.

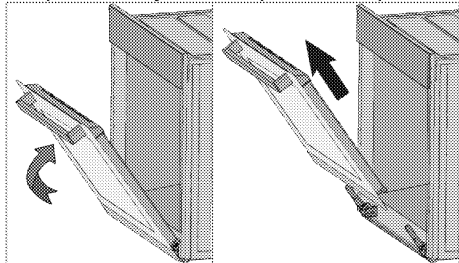

4. Вийміть передні дверцята, потягнувши вгору, доки вони не звільняться з правої та лівої петель.

i Для встановлення дверцят на місце слід повторити процес виймання у зворотному порядку. Не забудьте закрити скоби гнізда для петель.

Виймання внутрішнього скла дверцят (Ця функція — додаткова. Вона може бути відсутньою у вашому виробі.)

Внутрішню скляну панель дверцят духової шафи можна вийняти для чистки.

1. Відчиніть дверцята духової шафи.

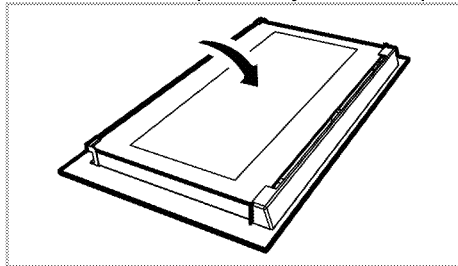

2. Потягніть на себе та витягніть пластмасову накладку, встановлену у верхній секції передніх дверцят.

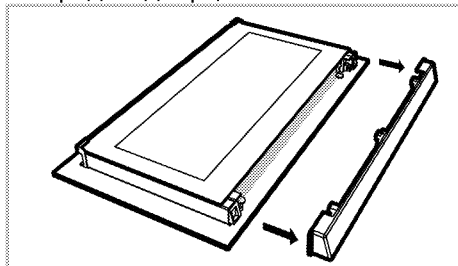

3. Як показано на малюнку, трохи підніміть найглибшу скляну панель (1) у напрямку А та витягніть у напрямку В.

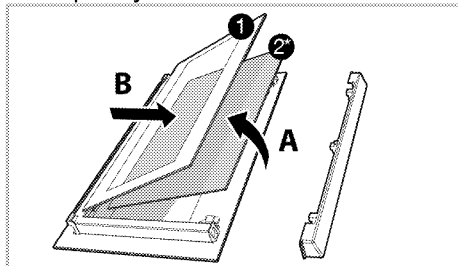

1 Найглибша скляна панель

- 2* Найглибша скляна панель . Вона може бути відсутньою у вашому виробі.)
4. Якщо пристрій має середню скляну панель(2); Повторіть ці дії, щоб зняти внутрішню скляну панель (2).
5. Перший крок зі збирання дверчат – встановити внутрішню скляну панель (2). Скошені кути скляної панелі мають збігатися з фаскою на пластмасовому тримачі. (Якщо пристрій має середню скляну панель). внутрішню скляну панель (2) слід встановити у пластиковий тримач поряд із найглибшою скляною панеллю (1).
6. Вставляйте найглибшу скляну панель (1) так, щоб поверхня з написом була звернута до внутрішньої скляної панелі. Важливо вставити нижній кут внутрішньої скляної панелі в нижній пластмасовий тримач.
7. Притисніть пластмасову накладку до рами, поки не почуєте клацання.

Заміна лампи освітлення духової шафи



Щоб уникнути ризику ураження електричним струмом, перш ніж замінювати лампочку, упевніться, що пристрій вимкнено і він охолов. Гарячі поверхні можуть стати причиною опіків!

i У цій печі використовується лампа розжарювання потужністю менше 40 Вт, висотою менше 60 мм, діаметром менше 30 мм або галогенна лампа з розеткою типу G9, потужністю менше 60 Вт. Лампи придатні для роботи при температурі вище 300 ° С. Лампи для духовки можна отримати у авторизованих сервісних агентів або техніка з ліцензією.

i Розташування лампи може відрізнятись від зображення на малюнку.

i Лампа, що використовується у цьому пристрої, не може

i Брідіновати як освітлення лампа розжарювання потужністю менше 40 Вт, висотою менше 60 мм або галогенна лампа з розеткою типу G9, потужністю менше 60 Вт.

i Лампи придатні для роботи при температурі вище 300 ° С. Лампи для духовки можна отримати у авторизованих сервісних агентів або техніка з ліцензією.

Якщо у вашій духовій шафі встановлена кругла лампа підсвічування:

1. Від'єднайте прилад від електромережі.
2. Потім зніміть захисне скло, повернувши його проти годинникової стрілки.

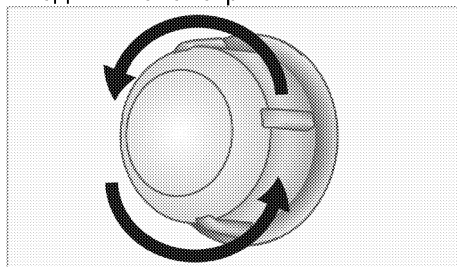

3. Якщо лампочка підсвічування духовки належить до типу (А), який зображено на малюнку нижче, викрутіть її, обертаючи, як показано на малюнку, та замініть іншою. Якщо вона належить до типу (В), потягніть і вийміть її, як показано на малюнку, та замініть іншою.

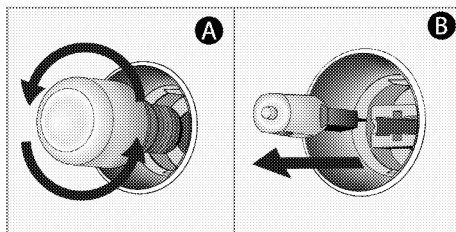

4. Встановіть захисне скло лампи на місце.

8 Пошук та усунення несправностей

Під час використання духової шафи виділяє пару.

- Зазвичай під час роботи з'являється пара. >>> *Це не несправність.*

Під час нагрівання й охолодження чутно «металічні» звуки.

- Коли металічні частини нагріваються, вони можуть розширюватися і створювати шум. >>> *Це не несправність.*

Пристрій не працює.

- Запобіжник несправний або перегорів. >>> *Перевірте запобіжники. За необхідності замініть або вимкніть їх.*
- Пристрій не під'єднано до (заземленої) розетки. >>> *Перевірте підключення штепсельної вилки.*

Підсвічування духової шафи не працює.

- Несправна лампа духовки. >>> *Замініть лампу духовки.*
- Електроживлення вимкнене. >>> *Перевірте наявність електроживлення. Перевірте запобіжники у блоці запобіжників. За необхідності замініть або вимкніть їх.*

Духовка не нагрівається.

- Функцію та/або температуру не встановлено. >>> *Налаштуйте функцію та температуру за допомогою ручки/клавіші вибору функції та/або температури.*
- У моделях з таймером таймер не налаштовано. >>> *Налаштуйте час. (У пристроях з мікрохвильовою піччю таймер управляє лише нею.)*
- Електроживлення вимкнене. >>> *Перевірте наявність електроживлення. Перевірте запобіжники у блоці запобіжників. За необхідності замініть або вимкніть їх.*

Немає запалювальної іскри.

- Немає струму. >>> *Перевірте запобіжники.*
- Час не налаштовано. >>> *Встановіть час.*

Газ не подається.

- Закрито основний кран подачі газу. >>> *Відкрийте кран подачі газу.*
- Труба подачі газу зігнута. >>> *Встановіть трубу подачі газу відповідним чином.*

Конфорки не працюють правильно чи взагалі не працюють.

- Конфорки брудні. >>> *Очистіть компоненти конфорок.*
- Конфорки вологі. >>> *Висушіть компоненти конфорок.*
- Кришка конфорки не встановлена щільно. >>> *Встановіть кришку конфорки щільно.*
- Закрито кран подачі газу. >>> *Відкрийте кран подачі газу.*
- Газовий балон порожній (при використанні нафтового зрідженого газу). >>> >>> *Замініть газовий балон.*

(У моделях з таймером) Дисплей годинника блимає, або світиться символ годинника.

- Сталося порушення енергопостачання. >>> *Налаштуйте час/увімкніть пристрій і ввімкніть його знову.*

i Якщо, незважаючи на застосування інструкцій цього розділу, несправність усунути не вдалося, зверніться до представника авторизованої сервісної служби чи дилера, в якого ви придбали пристрій. Не намагайтеся відремонтувати несправний пристрій самотужки.

Виробник: "Arçelik A.S."
"Arçelik A.S.", м. Стамбул, Сютлюдже, вул. Караагач №2-6, 34445,
Туреччина
(Karaağaç Caddesi No:2-6 Sütlüce, 34445, Turkey)

Офіційний представник на території України: ТОВ «Беко Україна»,
адреса: 01021, м. Київ, вул. Кловський узвіз, буд. 5 тел/факс.: 0-800-500-4-3-

2

Термін служби десять років

Інформацію про сертифікацію продукту Ви можете уточнити,
зателефонувавши на гарячу лінію 0-800-500-4-3-2.

Дата виробництва міститься в серійному номері продукту, що вказаний на етикетці, розташованій на продукті, а саме, перші дві цифри серійного номера позначають рік виробництва, а останні дві - місяць. Наприклад, «10-100001-05» означає, що продукт виготовлений в травні 2010 року.

beko

Pećnica

Uputstvo za upotrebu

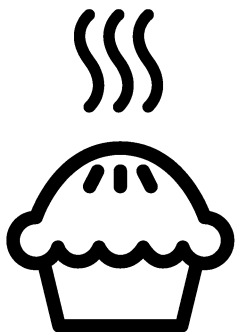

BS

Molimo prvo pročitajte ovaj priručnik za korisnika!

Poštovani Korisniče,

Hvala vam što ste izabrali Beko proizvod. Nadamo se da ćete uživati u najboljim rezultatima vašeg proizvoda koji je proizveden pomoću najmodernije tehnologije visoke kvalitete. Stoga, molimo vas pažljivo pročitajte ovaj cijeli priručnik za korisnika i sve druge prateće dokumente prije upotrebe proizvoda i čuvajte ih kao referencu za buduću upotrebu. Ako uručite ovaj proizvod nekom drugom, također mu/joj predajte i ovaj priručnik za korisnika. Slijedite sva upozorenja i informacije u ovom priručniku za korisnika.

Zapamtite da se ovaj priručnik za korisnika može primijeniti i za nekoliko drugih modela. Razlike između modela će biti identifikovane u ovim uputstvima.

Pojašnjenje simbola

Sljedeći simboli su korišteni u ovom priručniku za korisnika:



Važne informacije ili korisni savjeti za upotrebu.



Upozorenje za opasne situacije po pitanju života i imovine.



Upozorenje u vezi elektro šoka.



Upozorenje u vezi rizika od požara.



Upozorenje na vruće površine.



Arçelik A.Ş.
Karaağaç caddesi No:2-6
34445 Sütlüce/Istanbul/TURKEY
Made in TURKEY

**1 Važna uputstva i upozorenja
za sigurnost i okoliš 4**

Opće mjere sigurnosti	4
Sigurnost kada se radi sa plinom	5
Električna sigurnost.....	6
Sigurnost proizvoda.....	7
Predviđena upotreba	10
Sigurnost za djecu	10
Odlaganje starog proizvoda.....	11
Odlaganje materijala za pakovanje	11

2 Opće informacije 12

Pregled	12
Sadržaj pakovanja	13
Tehničke specifikacije	14
Tabela brizgaljki	15

3 Instalacija 16

Prije instalacije	16
Instalacija i povezivanje	18
Izmjena vrste napajanja plinom	22
Odlaganje starog proizvoda.....	24

4 Priprema 25

Savjeti za uštedu energije	25
Prva upotreba.....	25
Podešavanje vremena.....	25
Prvo čišćenje uređaja.....	26
Početno zagrijavanje.....	26

**5 Kako koristiti ploču za
kuhanje 28**

Opšte informacije o kuhanju	28
Upotreba ploče za kuhanje.....	28

6 Kako rukovati pećnicom 31

Opće informacije o pečenju, prženju i roštiljanju	31
Kako rukovati električnom pećnicom.....	32
Načini rada	32
Upotreba sata pećnice.....	33
Korištenje sata kao alarma.....	36
Tabela vremena kuhanja.....	36
Kako rukovati roštiljom	38
Vrijeme pripremanja hrane korištenjem funkcije roštilja	39

7 Održavanje i njega 40

Opšte informacije	40
Čišćenje ploče za kuhanje.	40
Čišćenje kontrolne ploče	41
Čišćenje pećnice.....	41
Skidanje vrata pećnice	42
Uklanjanje unutrašnjeg stakla na vratima	43
Zamjena svjetla u pećnici.....	44

8 Rješavanje problema 45

1 Važna uputstva i upozorenja za sigurnost i okoliš

Ovaj odjeljak sadrži sigurnosna uputstva koja će vam pomoći da se zaštitite od rizika od lične povrede ili oštećenja imovine. Ne pridržavanje ovih uputstava će poništiti svaku garanciju.

Opće mjere sigurnosti

- Ovaj uređaj mogu koristiti djeca dobi od 8 godina i starija kao i osobe sa reduciranim fizičkim, čulnim ili mentalnim sposobnostima ili sa nedostatkom iskustva i znanja ukoliko im je obezbijeđen nadzor ili uputstvo u vezi upotrebe uređaja na bezbjedan način i razumijevanja opasnosti koje mogu biti uključene. Djeca se ne smiju igrati sa uređajem. Djeca bez nadzora ne smiju obavljati radnje oko čišćenja i održavanja.
- Uređaj nije namijenjen za upotrebu od strane osoba (uključujući djecu) sa smanjenim fizičkim, osjetilnim ili mentalnim sposobnostima ili s nedostatkom iskustva i znanja, osim ako su pod nadzorom ili ako su instruirani po pitanju upotrebe uređaja.

Djeca koju nadgledate ne smiju se igrati s uređajem.

- Ako je proizvod uručen nekom drugom za ličnu upotrebu ili da se koristi kao rabljeni proizvod, takođe treba uručiti priručnik za korisnika, oznake proizvoda i druge relevantne dokumente kao i dijelove proizvoda .
- Nikada ne postavljajte proizvod na tepih-pokrivene podove. U spurotnom, manjak protoka zraka ispod proizvoda će prouzrokovati pregrijavanje električnih dijelova. To će prouzrokovati probleme s vašim proizvodom.
- Postupke ugradnje i opravke uvijek moraju izvoditi ovlašteni serviseri. Proizvođač se neće držati odgovornim za oštećenja nastala usljed procedura koje su izvodile neovlaštene osobe što takođe može prouzrokovati da garancija bude nevažeća. Prije ugradnje, pažljivo pročitajte uputstva.

- Nemojte koristiti uređaj ukoliko je u kvaru ili ako na njemu ima vidljivih oštećenja.
- Uvjerite se da su funkcijske tipke proizvoda isključene nakon svake upotrebe.

Sigurnost kada se radi sa plinom

- Sve radove na plinskoj opremi i sistemima mogu obavljati samo ovlaštene kvalificirane osobe koje imaju licencu za postavljanje plinskih instalacija.
- Prije instaliranja, provjerite jesu li lokalni distribucijski uvjeti (vrsta plina i pritisak plina) i podešavanje uređaja kompatibilni.
- Ovaj uređaj nije povezan sa napravom za evakuiranje produkata sagorijevanja. On se mora instalirati i spojiti u skladu sa važećim propisima o instaliranju. Posebnu pažnju treba obratiti na relevantne zahtjeve u pogledu prozračivanja; Pogledati *Prije instalacije, Stranica 16*
- **OPREZ:** Upotreba plinskog aparata za kuhanje rezultira proizvodnjom toplote, vlage i produkata nastalih sagorijevanjem u prostoriji u kojoj je on ugrađen.

- Osigurajte da kuhinja bude dobro prozračena Posebno kada je ovaj uređaj u upotrebi: Držite otvore za prirodnu ventilaciju otvorenim ili ugradite mehanički uređaj za ventilaciju (mehanička hauba za izbacivanje zraka). Duža upotreba uređaja može stvoriti potrebu za dodatnim prozračivanjem, na primjer povećanjem stepena mehaničkog prozračivanja tamo gdje je ono prisutno.
- Plinski uređaji i sistemi moraju se redovno provjeravati kako bi se osiguralo njihovo pravilno funkcioniranje. Regulator, crijevo i njegova spojnica moraju se provjeravati redovno i moraju se zamijeniti u vremenskom roku koji je preporučen od strane proizvođača ili kada je to neophodno.
 - Redovno čistite plinske gorionike. Plamen treba biti plave boje i treba ravnomjerno goriti.
 - Ovaj proizvod treba koristiti u prostoriji koja uključuje ispravno prilagođen i funkcionalan senzor za ugljen monoksid. Pobrinite se da senzor za ugljen monoksid

radi ispravno i da se isti održava redovno. Senzor za ugljen monoksid treba instalirati na maksimalnoj udaljenosti od 2 metra od proizvoda.

- Za plinske uređaje potrebno je dobro sagorijevanje plina. U slučaju nepotpunog sagorijevanja, može doći do stvaranja ugljičnog monoksida (CO). Ugljični monoksid je bez boje i mirisa i jako je otrovan plin, koji ima smrtonosni učinak čak i jako malim dozama.
- Od svog lokalnog dobavljača plina tražite informacije o brojevima telefona za hitne intervencije na plinskim instalacijama i sigurnosnim mjerama u slučaju da osjetite miris plina.

Šta učiniti kad osjetite miris plina

- Nemojte koristiti otvoreni plamen ili nemojte pušiti. Nemojte stavljati u pogon bilo kakve električne prekidače (npr. prekidač za svjetlo, zvono vrata itd.) Nemojte koristiti fiksne ili mobilne telefone. Rizik od eksplozije i trovanja!

- Zatvorite sve ventile na plinskim uređajima i mjerачu potrošnje plina
- Otvorite vrata i prozore.
- Provjerite nepropusnost svih cijevi i spojeva. Ako još uvijek osjećate miris plina, izađite iz stana ili kuće.
- Upozorite susjede.
- Pozovite vatrogasce. Koristite telefo izvan kuće.
- Nemojte opet ulaziti u stan ili kuću dok vam se ne kaže da je to sigurno.

Električna sigurnost

- Ukoliko proizvod ima grešku, ne bi trebalo njim rukovati dok se greška ne popravi od strane zastupnika iz ovlaštenog servisa. Postoji rizik od elektro šoka!
- Proizvod spojite samo na uzemljeni izlaz/vod s naponom i zaštitu kao što je specificirano u odjeljku "Tehničke specifikacije". Neka uzemljenje izvrši kvalifikovani električar dok se proizvod koristi sa ili bez transformatora. Naša kompanija neće biti odgovorna za bilo kakve probleme nastale zbog toga što proizvod nije bio uzemljen

u skladu sa lokalnim regulativama.

- Nikada ne perite proizvod poljevanjem ili posipanjem vode po njemu! Postoji rizik od elektro šoka!
- Proizvod mora biti iskopčan za vrijeme ugradnje, održavanja, čišćenja i popravke.
- Ako je napojni kabal za priključivanje proizvoda oštećen, isti se mora zamijeniti od strane proizvođača, njegovog zastupnika ili sličnih kvalifikovanih osoba da bi se izbjegli neželjeni rizici.
- Uređaj mora biti ugrađen tako da se može u potpunosti iskopčati sa mreže. Separacija mora biti obezbijedena bilo pomoću glavnog utikača, bilo pomoću sklopke ugrađene u fiksnu električnu instalaciju, u skladu sa konstrukcionim propisima.
- Stražnja površina pećnice zagrije se prilikom korištenja. Budite sigurni da plinski/električni priključak nema kontakta sa stražnjom površinom; u suprotnom, spoj se može oštetiti.

- Nemojte dozvoliti da se napojni kabal zaglavi između vrata pećnice i okvira i nemojte voditi kabal preko toplih površina. U suprotnom, izolacija kabla bi se mogla istopiti što može izazvati požar kao rezultat kratkog spoja.
- Sve radove na električnoj opremi i sistemima trebaju izvoditi samo ovlaštene i kvalificirane osobe.
- U slučaju bilo kakvog oštećenja, isključite uređaj i iskopčajte ga sa napajanja. Da biste ovo uradili, isključite osigurač u kući.
- Provjerite da je jačina osigurača kompatibilna sa vašim proizvodom.

Sigurnost proizvoda

- **UPOZORENJE:** Uređaj i njegovi dostupni dijelovi postaju vrela za vrijeme upotrebe. Potrebno je voditi računa da bi se izbjeglo dodirivanje grijanih elemenata. Djecu mlađu od 8 godina treba držati dalje od uređaja ukoliko nisu pod stalnim nadzorom.
- Osobe čije su prosudbe ili koordinacija smanjene pod

- uticajem alkohola i/ili droga ne smiju koristiti uređaj.
- Budite oprezni kada koristite alkoholna pića u vašem posuđu. Alkohol isparava na visokim temperaturama i može izazvati požar jer se zapali kada stupi u kontakt sa vrućim površinama.
 - Nemojte stavljati nikakve zapaljive materijale u blizini proizvoda jer i bočne strane mogu postati vruće tokom upotrebe.
 - Uređaj postaje vruć za vrijeme upotrebe. Potrebno je voditi računa da bi se izbjeglo dodirivanje grijanih elemenata unutar pećnice.
 - Držite sve otvore za ventilaciju očišćenim od prepreka.
 - Nemojte zagrijavati zatvorene konzerve niti staklene posude u pećnici. Pritisak koji se može stvoriti u tim konzervama/posudama može dovesti do njihovog pucanja.
 - Nemojte stavljati pladnjeve za pečenje, posuđe ili aluminijsku foliju direktno na dno pećnice. Akumuliranje toplote moglo bi uzrokovati oštećenja na dnu pećnice.
- Nemojte koristiti gruba abrazivna sredstva za čišćenje ili oštre metalne strugače da čistite staklo na vratima pećnice jer oni mogu izgubiti površinu, što može rezultirati lomom na staklu.
 - Nemojte koristiti čistače na paru da čistite uređaj jer bi to moglo prouzrokovati strujni udar.
 - **(Varira u ovisnosti od modela proizvoda.)** Ispravno postavljanje žičanog nosača i pladnja na stalke za rešetku
Važno je da se žičana rešetka i/ili pladanj postave ispravno na stalak. Umetnite žičanu rešetku ili pladanj između 2 tračnice i osigurajte da bude uravnoteženo prije nego stavite hranu na to (Molimo pogledajte slijedeću sliku).

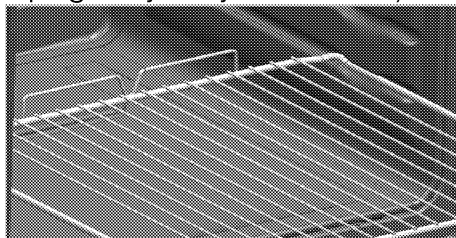

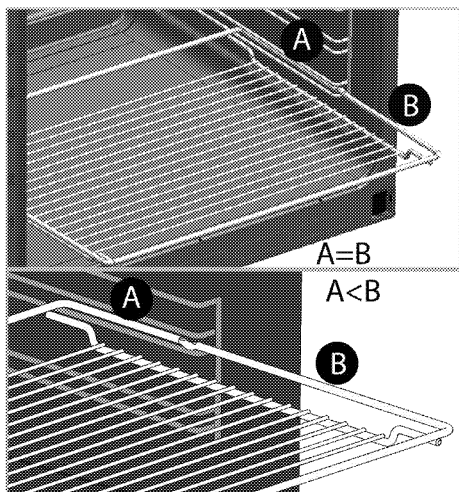

- Nemojte koristiti proizvod ukoliko je staklo na prednjim vratima uklonjeno ili slomljeno.
- Uvijek koristite rukavice za pećnicu otporne na vrućinu kada stavljate ili uklanjate posuđe u/iz vrele pećnice.
- Postavite papir za pečenje u posudu za kuhanje ili na dodatnu opremu pećnice (pladanj, žičanu rešetku itd.) zajedno s hranom i potom ubacite sve u prethodno zagrijanu pećnicu. Uklonite višak dijelova papira za pečenje koji se preljeva izvan dodatne opreme ili posude da bi se spriječio rizik dodirivanja grijnih elemenata pećnice. Nikada ne koristite papir za pečenje na radnoj temperaturi koja je viša od naznačene vrijednosti za

papir za pečenje. Nemojte stavljati papir za pečenje direktno na bazu pećnice.

- **UPOZORENJE:** Prije zamjene lampice, uvjerite se da je napojni kabl uređaja isključen iz utičnice ili da je automatska sklopka isključena kako biste izbjegli mogućnost strujnog udara.
- Nemojte zatvarati poklopac sve dok se kola na ploči za kuhanje ili gorionici ne ohlade. Posušite poklopac prije nego ga otvorite kako biste izbjegli curenje vode na stražnjim ili unutrašnjim dijelovima uređaja.
- Uređaj ne smije biti instaliran iza dekorativnih vrata kako bi se izbjeglo pregrijavanje.
- Proizvod se mora postaviti direktno na pod. Ne smije se stavljati na neku podlogu ili postolje.
- **UPOZORENJE:** Kuhanje bez nadzora na ploči za kuhanje sa masnoćom ili uljem može biti opasno i može izazvati požar. NIKADA ne pokušavajte gasiti vatru vodom, nego isključite uređaj i potom pokrijte plamen sa, npr. poklopcem ili dekom.

- **OPREZ:** Proces kuhanja se mora nadgledati. Kratkotrajni proces kuhanja se mora neprestano nadgledati.
- **UPOZORENJE:** Opasnost od požara: Nemojte ostavljati stvari na površinama za kuhanje.
- Uređaj nije namijenjen za rukovanje sredstvima nekog eksternog programatora ili posebnog sistema daljinskog upravljača.
- **UPOZORENJE:** Koristite samo štitnike ploče za kuhanje dizajnirane od strane proizvođača uređaja za kuhanje ili one koji su naznačeni od strane proizvođača uređaja u uputstvima za upotrebu kao pogodne za štitnike ploče za kuhanje, ugrađene u uređaj. Korištenje neadekvatnih štitnika može prouzrokovati nezgode.

Za sigurnost od požara na proizvodu;

- Provjerite da li utikač odgovara utičnici kao i to da ne uzrokuje iskrenje.
- Ne upotrebljavajte oštećen ili sječen ili produžni kabal osim originalnog kabla.

- Budite sigurni da tečnost ili vlaga na utičnici ne dopiju u proizvod preko utikača.
- Budite sigurni da je plinsko priključivanje ugrađeno propisno da ne bi uzrokovalo curenje.

Predviđena upotreba

- Ovaj proizvod je dizajniran za upotrebu u domaćinstvu. Komercijalna upotreba nije dopuštena.
- **OPREZ:** Ovaj uređaj je samo za kuhanje. On se ne smije koristiti u druge svrhe, na primjer grijanje prostorije.
- Uređaj se ne smije koristiti za zagrijavanje tanjira ispod roštilja, sušenje peškira ili krpa itd. vješanjem istih na ručkama kao ni u svrhu zagrijavanja.
- Proizvođač nije odgovoran za bilo kakve štete uzrokovane nepropisnim korištenjem ili greškama pri rukovanju.
- Uređaj se može koristiti za odmrzavanje, pečenje, prženje i roštiljanje hrane.

Sigurnost za djecu

- **UPOZORENJE:** Pristupačni dijelovi mogu postati vrući tokom upotrebe. Malu djecu treba držati dalje od uređaja.

- Ambalažni materijali mogu predstavljati opasnost za djecu. Držite ambalažne materijale dalje od dohvata djece. Molimo odložite sve dijelove pakovanja i skladu sa ekološkim propisima.
- Električni i/ili plinski proizvodi predstavljaju opasnost za djecu. Držite djecu dalje od proizvoda kada je on u funkciji i nemojte dozvoliti djeci da se igraju s tim proizvodom.
- Ne ostavljajte iznad uređaja bilo kakve predmete koje djeca mogu dosegnuti.
- Kada su vrata otvorena, nemojte stavljati bilo kakve teške predmete na njih i ne dajte djeci da sjedaju na njih. Vrata se mogu oboriti ili se mogu oštetiti šarke na vratima.

Odlaganje starog proizvoda

Usklađenost sa WEEE Direktivom i odlaganje otpadnog proizvoda:



Ovaj proizvod je u skladu sa EU WEEE Direktivom (2012/19/EU). Ovaj proizvod posjeduje klasifikacijski simbol za otpadnu električnu i elektroničku opremu (WEEE).

Ovaj proizvod je proizveden od visoko kvalitetnih dijelova koji se mogu ponovo upotrijebiti i koji su pogodni za recikliranje. Nemojte odlagati otpadni proizvod s običnim kućnim i drugim otpadima čiji je vijeka trajanja prošao. Odnosite taj otpad na odlagalište za reciklažu električne i elektroničke opreme. Molimo vas posavjetujte se sa lokalnim institucijama da saznate gdje se nalaze ova odlagališta.

Usklađenost sa RoHS Direktivom:

Proizvod koji ste kupili je u skladu sa EU RoHS Direktivom (2011/65/EU). On ne sadrži nikakve štetne i zabranjene materijale specificirane u ovoj Direktivi.

Odlaganje materijala za pakovanje

- Materijal za pakovanje predstavlja opasnost po djecu. Čuvajte materijal za pakovanje na sigurnom mjestu van dohvata djece. Materijali za pakovanje ovog proizvoda napravljeni su od reciklirajućeg materijala. Pravilno ih odložite i sortirajte ih u skladu sa uputstvima za reciklažu otpada. Nemojte ih odlagati zajedno sa običnim kućnim otpadom.

2 Opće informacije

Pregled

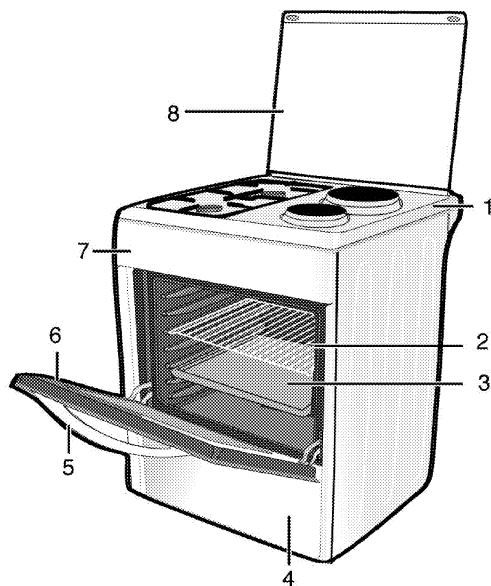
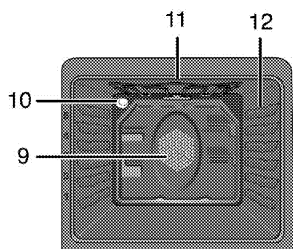

- 1 Ploča gorionika
- 2 Žičani nosač
- 3 Pladanj
- 4 Donja ladica
- 5 Drška
- 6 Prednja vrata

- 7 Upravljačka ploča
- 8 Poklopac na vrhu
- 9 Motor ventilatora (iza čelične ploče)
- 10 Lampa
- 11 Grijni element roštilja
- 12 Položaji police

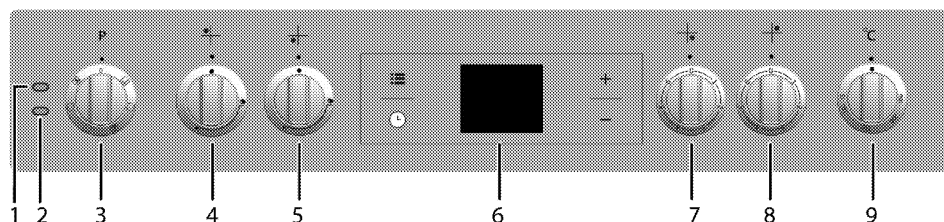

- 1 Lampica upozorenja
- 2 Termostatska lampa
- 3 Funkcijska sklopka
- 4 Brzi gorionik Stražnji lijevi
- 5 Pomoćni gorionik Prednji lijevi
- 6 Digitalni mjerac vremena
- 7 Ringla Prednji desni

- 8 Ringla Stražnji desni
- 9 Termostatska sklopka

Sadržaj pakovanja

i Isporučeni pribor se može razlikovati ovisno od modela proizvoda. Svaki komad dodatnog pribora koji je opisan u priručniku za korisnika ne mora biti isporučen uz vaš proizvod.

1. Uputstvo za upotrebu

2. Standardni pladanj

Upotrebljava se za peciva, zamrznutu hranu i velike pečenice.

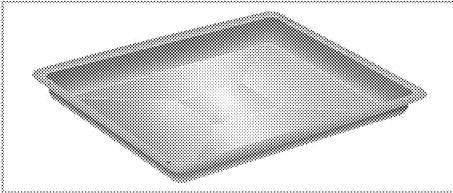

3. Duboki pladanj

Upotrebljava se za peciva, velike pečenice, sočna jela, kao i za prikupljanje masnoće tokom roštiljanja.

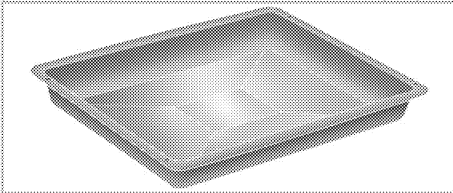

4. Rešetka roštilja

Upotrebljava se za prženje i za postavljanje hrane koju treba peći, pržiti ili kuhati u loncu na željenoj polici.

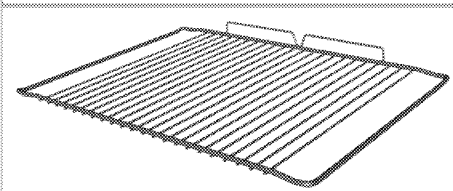
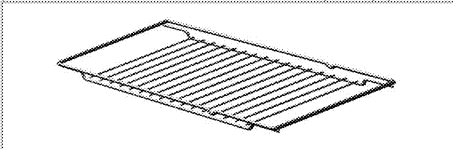

5. Ispravno postavljanje žičanog nosača i pladnja na teleskopske stalke

(Ova funkcija je opcionalna. Ona se možda neće nalaziti na vašem proizvodu.)

Teleskopski stalci omogućavaju vam da lako postavite i uklonite pladnjeve i žičani nosač.

Kada koristite pladnjeve i žičani nosač sa teleskopskim stalcima, osigurajte da zakačke na stražnjem odjeljku teleskopskog stalka stoje nasuprot rubova žičanog nosača i pladnja.

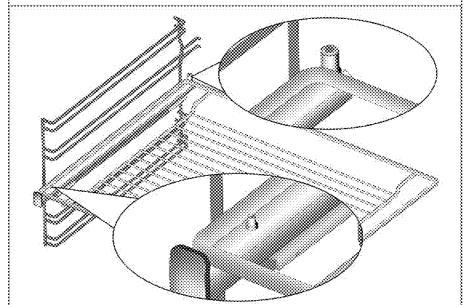
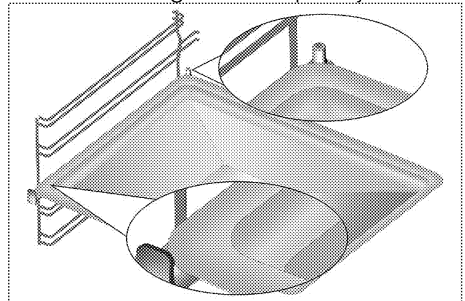

6. Adapter posude za kafu

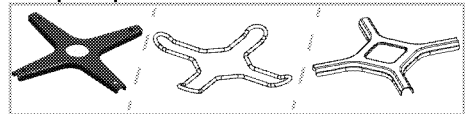

Upotrebljava se za posude za kafu.

Tehničke specifikacije

OPŠTI	
Vanjske dimenzije (visina/širina/dubina)	850 mm/600 mm/600 mm
Napon/frekvencija	220-240 V ~ 50/60 Hz
Ukupna potrošnja električne energije	5.4 kW
Vrsta kabla/poprečni presjek	min.H05VV-FG 3 x 2,5 mm ²
Kategorija plinskog uređaja	II 2H3B/P / II 2H3+
Vrsta/pritisak plina	NG G 20/20 mbar
Ukupna potrošnja plina	3.9 kW
Konverzija vrste/pritiska plina [§] – opcionalno	LPG G 30/28-30 mbar Propan 31/37 mbar
PLOČA ZA KUHANJE	
Gorionici	
Stražnji lijevi	Brzi gorionik
Snaga	2.9 kW
Prednji lijevi	Pomoćni gorionik
Snaga	1 kW
Prednji desni	Ringla
Dimenzije	145 mm
Snaga	1000 W
Stražnji desni	Ringla
Dimenzije	180 mm
Snaga	2000 W
PEĆNICA/ROŠTILJ	
Glavna pećnica	Potpomognuta ventilatorom
Unutrašnja lampica	15–25 W
Potrošnja električne energije roštilja	2.2 kW

#

Osnove: Informacije o električnim pećnicama na etiketi o energiji date su u skladu sa EN 60350-1 / IEC 60350-1 standardima. Te vrijednosti su determinirane pod standardnim opterećenjem sa donjim-gornjim grijačima ili funkcijama zagrijavanja potpomognutim ventilatorom (ukoliko postoje). Klasa energetske efikasnosti je determinirana u skladu sa slijedećim prioritetima što zavisi od toga da li relevantne funkcije postoje na uređaju ili ne. 1-Kuhanje uz eco-ventilator, 2- Turbo sporo kuhanje, 3- Turbo kuhanje, 4- Zagrijavanje donje/gornje površine potpomognuto ventilatorom, 5- Zagrijavanje donje i gornje površine.



Tehničke specifikacije su podložne izmjenama bez prethodne obavijesti kako bi se poboljšao kvalitet uređaja.



Slike u ovom priručniku su shematske i moguće je da se ne podudaraju tačno s vašim uređajem.

i vrijednosti prikazane na naljepnicama uređaja ili u priloženoj dokumentaciji postignute su u laboratorijskim uvjetima u skladu sa relevantnim standardima. Ovisno o uvjetima okoline i rada uređaja, ove vrijednosti mogu varirati.

Tabela brizgaljki

Zona postavljanja ploče za kuhanje	2.9 kW Stražnji lijevi	1 kW Prednji lijevi
Vrsta plina/Pritisak plina		
G 20/20 mbar	115	72
G 30/28-30 mbar	87	50
G 31/ 37 mbar	87	50

Brizgaljke koje nisu isporučene uz vaš proizvod možete dobiti od ovlaštenog servisa.

3 Instalacija

Proizvod mora biti ugrađen od strane ovlaštene osobe u skladu sa propisima koji su na snazi. U suprotnom, garancija će postati nevažeća. Proizvođač se neće držati odgovornim za oštećenja nastala usljed procedura koje su izvodile neovlaštene osobe i garancija može biti nevažeća.

i Priprema lokacije i elektro i plinske instalacije za ovaj proizvod je u nadležnosti korisnika.

! Prilikom instalacije, uređaj mora biti spojen u skladu sa svim lokalnim propisima o plinskim i/ili električnim instalacijama.

! Prije instalacije, izvršiti vizuelno provjeru da li na proizvodu ima bilo kakvih nedostataka. Ako da, nemojte vršiti instalaciju. Oštećeni proizvodi predstavljaju rizik za vašu sigurnost.

Prije instalacije

Da bi se osiguralo da ispod uređaja postoji prostor za zrak, što je od ključnog značaja, preporučujemo da se uređaj postavi na čvrstu podlogu i da nožice ne utonu u tepih ili bilo kakav meki prekrivač za pod. Kuhinjski pod mora biti takav da može podnositi težinu uređaja i dodatnu težinu posuđa i pribora za kuhanje i hrane.

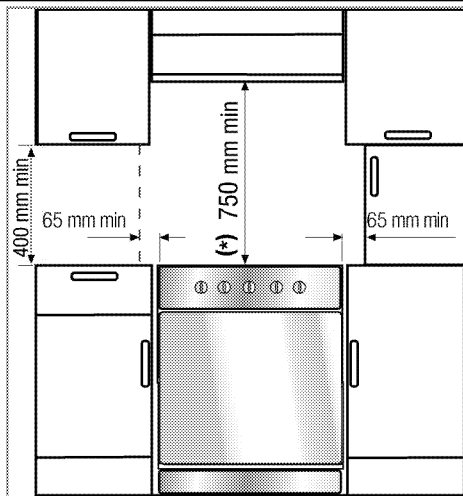

- Može se koristiti uz ormariće sa obje strane, ali da bi se ostvarila minimalna udaljenost od 400mm iznad nivoa ploče za kuhanje, ostavite zazor sa strane od 65mm između uređaja i zida, pregrade ili visokog plakara.
- Može se koristiti i kao samostojeći uređaj. Omogućite minimalnu razdaljinu od 750 mm iznad površine ploče za kuhanje.
- (*) Kada je potrebno ugraditi kuhinjsku napu iznad štednjaka, pogledajte priložena uputstva od proizvođača kuhinjske nape za pravilno određivanje visine ugradnje (min 650 mm).
- Uređaj odgovara klasi uređaja 1, tj. može se postavljati sa stražnjim dijelom i **jednom** stranom uz kuhinjske zidove, kuhinjski namještaj ili opremu bilo koje veličine. Kuhinjski namještaj ili oprema sa **druge** strane mogu biti samo iste veličine ili manji.
- Kuhinjski namještaj koj se postavlja pored uređaja mora biti otporan na toplotu (minimalno 100 °C).

Sigurnosni lanac

Ako vaš proizvod ima 2 sigurnosna lanca;

Uređaj se mora osigurati od neuravnoteženosti korištenjem dva sigurnosna lanca koji se isporučuju uz pećnicu.

Pričvrstite kuku (1) koristeći odgovarajući klin na kuhinjski zid (6) i povežite sigurnosni lanac (3) na kuku pomoću mehanizma za zaključavanje (2).

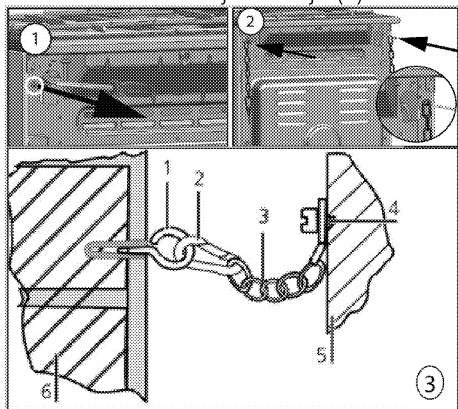

- 1 Kuka za stabilnost
- 2 Mehanizam za zaključavanje
- 3 Sigurnosni lanac
- 4 Čvrsto pričvrstite lanac na stražnji dio štednjaka
- 5 Stražnji dio štednjaka
- 6 Kuhinjski zid

Ako vaš proizvod ima 1 sigurnosni lanac;

Uređaj se mora osigurati od neuravnoteženosti korištenjem isporučenog jednog sigurnosnog lanca na vašoj pećnici.

Slijedite dolje navedene korake koji su dati na slici da biste pričvrstili sigurnosni lanac na vašem proizvodu.

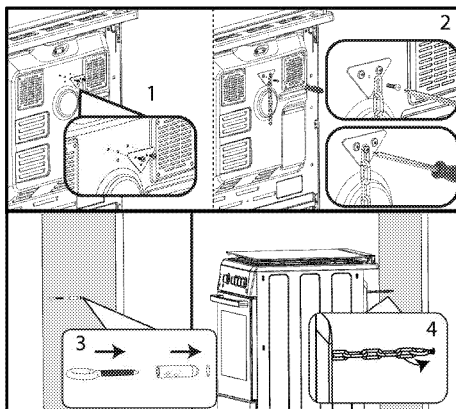

i Lanac za stabilnost treba biti kratak koliko god je to praktično moguće kako bi se izbjeglo naginjanje pećnice prema naprijed i dijagonalno da bi se izbjeglo naginjanje pećnice na stranu.

Lanac za stabilnost štednjaka za štednjake koji nisu dizajnirani sa prorezom za konzolno pričvršćivanje.

Provjetravanje prostorije

Sve prostorije moraju imati prozor koji se može otvoriti, ili neki ekvivalent prozoru, a za neke prostorije potrebna je i stalna ventilacija. Zrak za sagorijevanje uzima se iz prostorije, a ispušni plinovi emituju se direktno u prostoriju. Dobro provjetravanje od ključnog je značaja za siguran rad vašeg uređaja.

Prostorije s vratima i/ili prozorima koji se otvaraju direktno prema vanjskom okruženju

Vrata i/ili prozori koji se otvaraju direktno prema vanjskom okruženju moraju imati ukupan otvor za ventilaciju u skladu s dimenzijama koje su navedene u tabeli u nastavku koje se zasnivaju na ukupnoj plinskoj energiji uređaja (ukupna potrošnja plinske energije uređaja prikazana je u tehničkim specifikacijama u tabeli u ovom priručniku za korisnika). Ako vrata i/ili prozori nemaju ukupan otvor za ventilaciju koji odgovara

ukupnoj potrošnji plina ovog uređaja kao što je navedeno u tabeli u nastavku, u tom slučaju definitivno mora postojati dodatni fiksni otvor za ventilaciju u prostoriji kako bi se osiguralo da su postignuti ukupni zahtjevi za minimalnu ventilaciju za ukupnu potrošnju plina datog uređaja. Fiksni otvori za ventilaciju mogu uključivati otvore za postojeće šuplje cigle, otvorene dimenzije sistema kanala nape za izvlačenje itd.

Ukupna potrošnja plina (kW)	minimalni otvor za ventilaciju (cm ²)
0-2	100
2-3	120
3-4	175
4-6	300
6-8	400
8-10	500
10-11,5	600
11,5-13	700
13-15,5	800
15,5-17	900
17-19	1000
19-24	1250

Prostorije koje nemaju vrata i/ili prozore koji se otvaraju direktno prema vanjskom okruženju

Ako prostorija u kojoj je uređaj postavljen nema vrata i/ili prozor koji se mogu otvoriti direktno prema vanjskom okruženju, potrebno je potražiti druge proizvode koji definitivno osiguravaju fiksni nepodesivi otvor za ventilaciju koji se ne može zatvoriti i koji zadovoljava ukupne zahtjeve za minimalan otvor za ventilaciju za ukupnu potrošnju plina datog uređaja kao što je naznačeno u gornjoj tabeli. Takođe je potrebno pridržavati se odgovarajućih savjeta za propise objekta.

Gdje prostorija ili unutrašnji prostor sadrže više od jednog plinskog uređaja,

mora se osigurati dodatna ventilacija pored zahtjeva koji su dati u gornjoj tabeli. Veličina područja za dodatnu ventilaciju treba odgovarati propisima drugih plinskih uređaja.

Trebao bi takođe postojati minimalan zazor od 10 mm na donjem rubu vrata koja se otvaraju prema unutrašnjem okruženju u prostoriji gdje je proizvod postavljen. Morate osigurati da stavke poput tepiha i drugih podnih prostirki ne utiču na smanjenje zazora kada su vrata zatvorena.

Štednjak se može postaviti u kuhinju, kuhinju s trpezarijom ili dnevnu/spavaću sobu, ali ne i u prostoriju u kojoj se nalazi kada ili tuš. Štednjak se ne smije instalirati u dnevnu/spavaću sobu koja ima manje od 20 m³.

Nemojte instalirati uređaj u prostoriji ispod prizemlja ako ista nije otvorena prema prizemlju na barem jednoj strani.

Instalacija i povezivanje

Proizvod se isključivo može instalirati i priključiti u skladu sa statutarnim pravilima instalacije.

i Nemojte instalirati proizvod pored frižidera ili zamrzivača. Toplota koju emitira vaš proizvod će povećati potrošnju energije uređaja za rashlađivanje.

- Proizvod trebaju prenositi najmanje dvije osobe.
- Proizvod se mora postaviti direktno na pod. Ne smije se stavljati na neku podlogu ili postolje.

i Ne koristite vrata i/ili ručku da biste prenosili ili premješali ovaj proizvod. Vrata, ručka ili baglame se mogu oštetiti.

Električno spajanje

Priključite proizvod na uzemljenu utičnicu/vod koji su zaštićeni minijaturnom automatskom sklopkom

odgovarajućeg kapaciteta kao što je navedeno u tabeli "Tehničke specifikacije". Neka uzemljenje uradi kvalifikovani električar dok se proizvod koristi sa ili bez transformatora. Naša kompanija neće biti odgovorna za bilo kakva oštećenja koja mogu nastati zbog korištenja proizvoda bez uzemljenja u skladu s lokalnim propisima.

! Uređaj mora biti spojen na napojnu mrežu samo od strane ovlaštene i kvalifikovane osobe. Period garancije za proizvod počinje samo nakon ispravno izvršene instalacije. Proizvođač se neće držati odgovornim za oštećenja nastala usljed procedura koje su izvodile neovlaštene osobe.

! Kabal za napajanje se ne smije pritiskati, savijati ili gnječiti, niti doći u kontakt sa vrućim dijelovima na proizvodu. Oštećeni kabal za napajanje se mora zamijeniti od strane kvalifikovanog električara. U suprotnom, postoji rizik od elektro šoka, kratkog spoja ili požara!

Podaci napojnog voda moraju odgovarati podacima navedenim na etiketi o tipu proizvoda. Pločica sa podacima o napajanju može se vidjeti kada se otvore vrata ili donji poklopac ili se nalazi na stražnjem zidu jedinice, ovisno o tipu jedinice. Napojni kabal vašeg proizvoda se mora slagati sa vrijednostima iz tabele "Tehničke specifikacije".

! Prije započinjanja bilo kakvog rada na električnim instalacijama, iskopčajte uređaj iz napajanja. Postoji rizik od elektro šoka!

Spajanje napojnog kabla

i Dok obavljate spajanje žica, morate se pridržavati nacionalnih/lokalnih propisa o električnoj energiji i morate koristiti odgovarajuću utičnicu/vod i utikač za pećnicu. U slučaju da su energetska ograničenja proizvoda izvan trenutnog kapaciteta nosivosti utikača i utičnice/voda, proizvod se mora spojiti direktno preko fiksne električne instalacije, bez korištenja utikača i utičnice/voda.

1. Nije moguće prekinuti sve polove u izvoru napajanja, jedinica prekida s minimalno 3 mm kontaktnog zazora (osigurači, prekidači linijske sigurnosti, kontaktori) mora biti spojena i svi polovi ove jedinice prekida moraju biti u blizini (ne iznad) proizvoda u skladu sa IEE direktivama. Ne pokoravanje ovim uputstvima može prouzrokovati probleme u radu i učiniti nevažećom garanciju za proizvod.

Preporučuje se dodatna zaštita putem prekidača strujnog kola zaostale električne energije.

Ako je kabal isporučen uz ovaj proizvod:

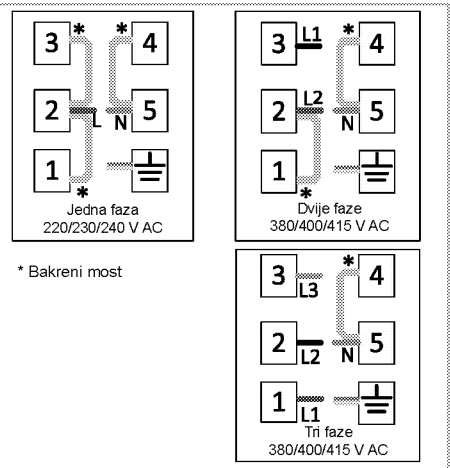

2. **Za jednofazno spajanje**, spajanje izvršite kao što je označeno ispod:

- Smeđa žica = L (Faza)
- Plava žica = N (Nula)
- Zeleni/žuti kabal = (E)  (Uzemljenje)

Plinski spoj

 Proizvod može biti spojen na sistem plinskog napajanja samo od strane ovlaštene i kvalifikovane osobe. Rizik od eksplozije ili trovanja zbog nestručnih popravki! Proizvođač se neće držati odgovornim za oštećenja nastala usljed procedura koje su izvodile neovlaštene osobe.

 Prije započinjanja bilo kakvih radova na plinskim instalacijama isključite dovod plina. Postoji rizik od eksplozije!

- Prilagođavanje uslova i vrijednosti plina navedeni su na etiketama (ili jonskom tipu etikete).

 Vaš proizvod je opremljen za zemni plin (NG).

- Instalacija prirodnog plina mora biti pripremljena za sklapanje prije instalacije samog proizvoda.
- Plinsko povezivanje vašeg proizvoda vrši ovlaštenu servis.
- Na ispustu instalacije za spoj prirodnog plina mora biti fleksibilna cijev i vrh te cijevi mora biti zaptiven čepom. Čep će biti uklonjen tokom priključenja i vaš proizvod će se povezati pomoću uređaja za ravno povezivanje (rukav).
- Pobrinite se da ventil prirodnog plina bude dostupan.
- Ako kasnije budete trebali koristiti vaš proizvod sa drugom vrstom plina, morate se obratiti ovlaštenom

serviseru kako bi obavio potrebne preinake.

Ako vaš proizvod ima samo jedan plinski izlaz;

- Prije spajanja plinskog crijeva, uvjerite se da je izlaz plinskog crijeva na poleđini proizvoda na istoj strani proizvoda kao ventil za prirodni plin.

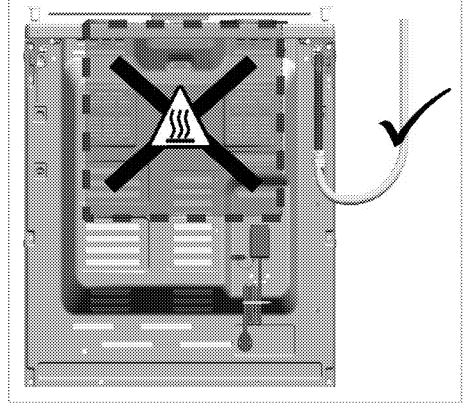

- Ako izlaz za plinsko crijevo i ventil za prirodni plin nisu smješteni na istoj strani, vodite računa da crijevo ne prolazi kroz vruću oblast kada ga povezujete.

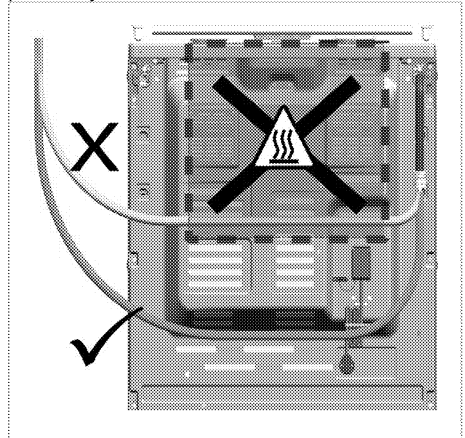

Ako vaš proizvod ima dva plinska izlaza;

- Jedan od dva izlaza je zatvoren čepom, a drugi sa plastičnim utikačem. Lokacija čepa i plastičnog utikača

moгу se razlikovati u zavisnosti od proizvođača.

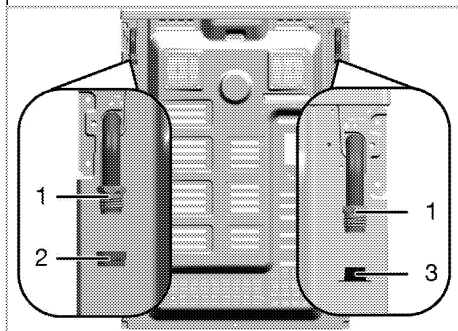

- 1 Izlaz plinskog crijeva
- 2 Čep
- 3 Plastični utikač

- Prije priključivanja na plin, uvjerite se da su ventil za prirodni plin i izlaz za plinsko crijevo proizvođača za povezivanje na plin na istoj strani.
- Ako su ventil za prirodni plin i izlaz za plinsko crijevo zaptiven plastičnim čepom okrenuti na istu stranu, priključite plin kao što je prikazano na slici u nastavku.

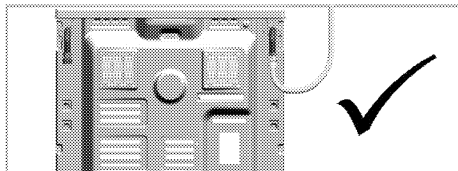

- Ako su ventil za prirodni plin i crijevo za plin zaptiveno slijepim čepom na istoj strani, uklonite i odložite plastični čep. Izvadite čep i zatvorite plinsko crijevo gdje se plinsko povezivanje neće obaviti sa novom (neiskorištenom) zaptivkom.

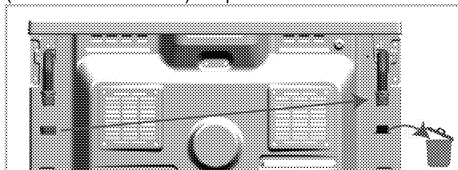

- Priključite plin kao što je prikazano na slici ispod na izlaz plinskog crijeva u blizini ventila za prirodni plin.

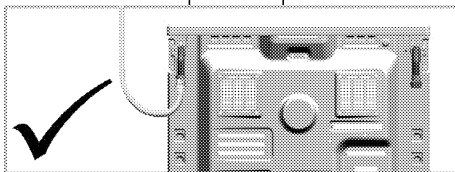

Rizik od požara:

Ako ne obavite povezivanje prema dolje navedenim uputstvima, postoji rizik od curenja plina i požara. **Naša kompanija se ne može smatrati odgovornom za štetu koja proizlazi iz ovoga.**

- Povezivanje plina mora obavljati samo ovlaštenu servis.
- Povezivanje plina za proizvod mora definitivno biti izvedeno kroz izlaz plinskog crijeva blizu ventila za prirodni plin.
- Plastični utikač mora biti odložen a izlaz plinskog crijeva koji se neće koristiti mora biti zaptiven čepom.
- Kada pomoću slijepog čepa zaptivate izlaz plinskog crijeva koji neće biti korišten, definitivno morate koristiti novu nekorištenu brtvu za zaptivanje.



Fleksibilno plinsko crijevo se mora povezati tako da ne dolazi u kontakt sa pokretnim dijelovima oko sebe i nije zarobljeno kada se pokretni dijelovi kreću.

(npr. ladice). Pored toga, ne bi trebalo da bude postavljeno na mjesta gdje bi moglo biti stisnuto.



Plinsko crijevo se ne smije pritiskati, savijati ili gnječiti, niti doći u kontakt sa vrućim dijelovima na proizvodu. Postoji rizik od eksplozije zbog oštećenog plinskog crijeva.

Provjera curenja na spojnim tačkama

- Pazite da svi regulatori na uređaju budu isključeni. Osigurajte da dovod plina bude otvoren. Pripremite pjenu od sapuna i nanesite je na spojnu tačku crijeva kako biste ustanovili ima li curenja plina.
- Na nanesenom rastvoru vode i sapuna pojavit će se pjena ukoliko negdje curi plin. Ako se to desi, još jednom provjerite plinski spoj.
- **Ako vaš proizvod ima dva izlaza plinskog crijeva**, uvjerite se da je neiskorišteni izlaz za plin zaptiven čepom. Pripremite pjenu od sapuna i nanesite je na spojnu tačku čepa kako biste ustanovili ima li curenja plina. Na nanesenom rastvoru vode i sapuna pojavit će se pjena ukoliko negdje curi plin. Ako se to desi, još jednom provjerite spoj čepa.
- Umjesto sapuna možete koristiti komercijalno dostupne sprejeve za provjeru curenja plina.

i Nikad nemojte koristiti šibicu ili upaljač kako biste provjerili da li plin negdje curi na instalacijama.

- Gurnite proizvod prema kuhinjskom zidu.
- **Podešavanje nožica pećnice**
Vibriranje tokom kuhanja može prouzrokovati pomjeranje posuda za kuhanje. Ova opasna situacija se može izbjeći ukoliko je proizvod ravan i balansiran.

Radi vaše vlastite sigurnosti molimo osigurajte da je proizvod ravan tako što ćete podesiti njegove nožice na dnu okrećući ih lijevo ili desno i poravnajte sa radnom pločom.

Završna provjera

1. Ponovo spojite proizvod na električnu mrežu.

2. Provjerite električne funkcije.
3. Otvorite plinski dovod.
4. Provjerite da li su svi plinski spojevi čvrsto stegnuti i nepropusni.
5. Upalite gorionike i provjerite izgled plamena.

i Plamen mora biti plav i imati pravilan oblik. Ako je plamen žućkast, provjerite da li je kapica gorionika nalegla pravilno ili očistite gorionik.

Izmjena vrste napajanja plinom

! Prije započinjanja bilo kakvih radova na plinskim instalacijama isključite dovod plina.
Postoji rizik od eksplozije!

Kako biste promijenili vrstu plina za vaš uređaj, promijenite sve brizgaljke i izvršite podešavanja plamena za sve ventile u položaju smanjenog protoka.

Promjena brizgaljki za gorionike

1. Skinite kapu gorionika i tijelo gorionika.
2. Odvrnite brizgaljke okrećući ih u smjeru suprotnom od smjera kretanja kazaljke na satu.
3. Postavite nove brizgaljke.
4. Provjerite da li su svi spojevi ispravno postavljeni, čvrsto stegnuti i nepropusni.

i Nove brizgaljke imaju obilježen položaj na njihovom pakovanju ili tabeli brizgaljki *Tabela brizgaljki, Stranica 15* mogu upućivati na to.

i ((Varira u ovisnosti od modela proizvoda.))
Na nekim plamenicima ploče za kuhanje, ubrizgavač je pokriven komadom metala. Ovaj metalni poklopac se mora ukloniti za zamjenu ubrizgavača.

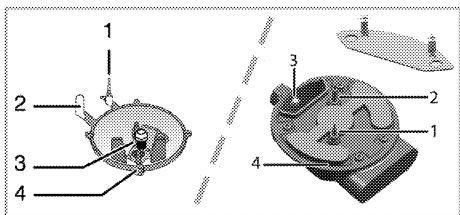

- 1 Mehanizam za prekid plamena (ovisno o modelu)
- 2 Svjećica za paljenje
- 3 Brizgaljka
- 4 Gorionik

i Ukoliko nije u pitanju neka neuobičajena situacija, nemojte pokušavati uklanjati priključke plinskih gorionika. Ukoliko je potrebno promijeniti priključke, morate pozvati ovlaštenog servisera.

Podешavanje smanjenog protoka plina za priključke ploče za kuhanje

1. Zapalite gorionik koji je potrebno podesiti i okrenute regulator na položaj smanjenog protoka.
2. Uklonite regulator sa plinskog priključka.
3. Odvijačem podesne veličine podesite protok plina pomjeranjem vijka za podешavanje.

Za LPG (butan-propan) vijak okrećite u smjeru kretanja kazaljke na satu. Za prirodni gas, trebate jednom okrenuti vijak **u smjeru suprotnom od kretanja kazaljke na satu**.

» Normalna dužina ravnog plamena u položaju smanjenog protoka treba biti 6-7 mm.

4. Ako je plamen viši od željenog, okrenute vijak u smjeru kretanja kazaljke na satu. Ako je manji,

okrenute vijak u smjeru suprotnom od smjera kretanja kazaljke na satu.

5. U cilju završne kontrole, podesite gorionik na najjači plamen i položaj smanjenog protoka i provjerite da li je plamen prisutan ili ne.
6. Ovisno o vrsti plinskog priključka na vašem uređaju, vijci za podешavanje mogu se razlikovati.

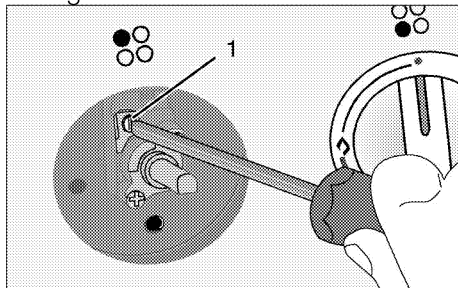

- 1 Vijak za podешavanje stepena protoka

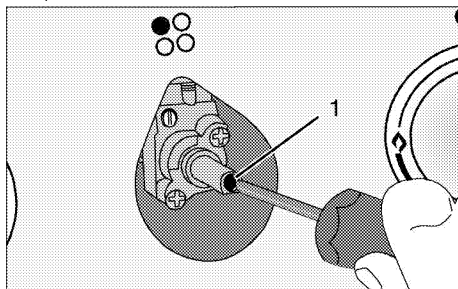

- 1 Vijak za podешavanje stepena protoka

i Ukoliko se promijeni vrsta plina za rad uređaja, kotlovska pločica koja pokazuje vrstu plina uređaja također mora biti promijenjena.

Provjera istjecanja na injektorima

Prije provođenja pretvorbe na proizvodu, provjerite da li su sve kontrolne tipke okrenute u položaj za isključivanje. Nakon ispravne pretvorbe injektora, treba provjeriti istjecanje plina za svaki injektor.

1. Provjerite da li je dovod plina za proizvod uključen, a pri tom i dalje držite sve kontrolne tipke u položaju za isključivanje.
2. Svaka rupa injektora blokira se pritiskom prsta razumnom silom kako bi se zaustavilo istjecanje plina kada se uključi odgovarajuća kontrolna tipka i zadrži u pritisnutom položaju da bi plin mogao dospjeti do injektora.
3. Nanesite pripremljenu vodu sa sapunom malom četkom na priključak injektora, ukoliko dođe do istjecanja plina na priključku injektora voda sa sapunom će početi da pjenuša. U tom slučaju zategnite injektor razumnom silom i ponovite postupak u koraku 3. još jednom.
4. Ako i dalje ima pjene, morate odmah isključiti napajanje proizvoda plinom i pozvati ovlaštenog servisera ili licencirano tehničko lice. Ne koristite proizvod sve dok ovlašćeni servis ne završi intervenciju na proizvodu.

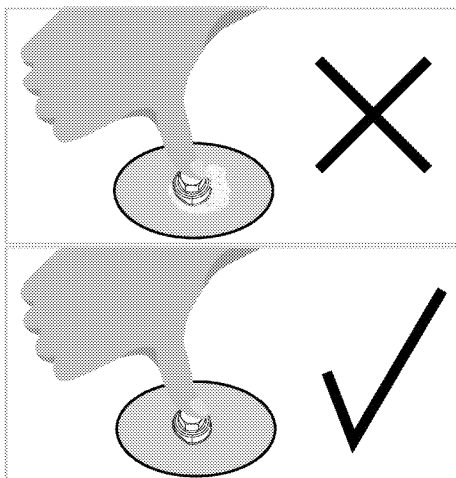
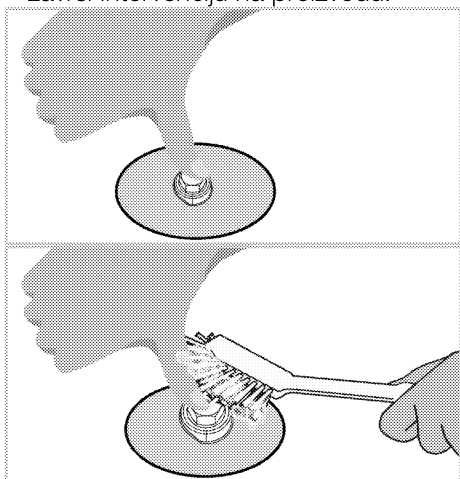

Odlaganje starog proizvoda.

- Sačuvajte originalnu kutiju u koju je proizvod bio upakovan i transportujte proizvod u istoj. Slijedite uputstva na kutiji. Ukoliko nemate originalnu kutiju, upakujte proizvod u zaštitnu foliju sa zračnim mjehurićima ili debelu kartonsku ambalažu i čvrsto omotajte ljepljivom trakom.
- Da biste spriječili da žičana polica i pleh oštete vrata pećnice, stavite komad kartona sa unutrašnje strane vrata pećnice, tako da odgovara položaju pleha. Zalijepite trakom vrata pećnice za bočne zidove.
- Osigurajte kape i postolja za posude ljepljivom trakom.
- Ne koristite vrata ili ručku da biste podizali ili premještali ovaj proizvod.
- **i** Nemojte stavljati nikakve predmete na proizvod i pomjerajte ga u uspravnom položaju.
- **i** Provjerite generalno izgled vašeg proizvoda radi bilo kakvih oštećenja koja su se mogla desiti tokom transporta.

4 Priprema

Savjeti za uštedu energije

Sljedeće informacije će vam pomoći da koristite vaš uređaj na ekološki način i da štedite energiju:

- Koristite emajlirane plehove ili plehove tamne boje u pećnici jer će time biti ostvaren bolji prenos toplote.
- Prilikom pripremanja jela, izvršite operacije prethodnog zagrijavanja ako se to savjetuje u korisničkom priručniku ili uputama za kuhanje.
- Ne otvarajte često vrata pećnice za vrijeme kuhanja.
- Pokušajte istovremeno kuhati (spremati) više od jednog jela u pećnici kad god je to moguće. Možete kuhati tako što ćete staviti dvije posude za kuhanje na rešetku roštilja.
- Spremajte više jela jedno za drugim. Pećnica će već biti vruća.
- Možete uštediti energiju tako što ćete isključiti vašu pećnicu par minuta prije isteka vremena kuhanja. Ne otvarajte vrata pećnice.
- Odmrznite zamrznuta jela prije kuhanja.
- Koristite šerpe/tave sa poklopcima za kuhanje. Ukoliko nema poklopca, potrošnja energije se može uvećati 4 puta.
- Odaberite gorionik koji je prikladan za veličinu dna posude koju ćete koristiti za kuhanje. Uvijek odaberite ispravno veličinu posude za spremanje vaših jela. Veće posude zahtijevaju više energije.
- Vodite računa o tome da koristite posude sa ravnim dnom kada kuhate na električnoj ploči za kuhanje. Posude sa debelim dnom će omogućiti bolju provodljivost toplote. Možete postići uštedu energije i do 1/3.

- Posude za kuhanje moraju biti kompatibilne sa kolima za kuhanje. Dno posude ne smije biti manje nego što je kolo na kojem će se kuhati.
- Održavajte kola za kuhanje i dna posuda čistim. Prljavština će umanjiti provodljivost toplote između kola za kuhanje i dna posude.
- Za duža kuhanja, isključite kola za kuhanje 5 ili 10 minuta prije isteka vremena kuhanja. Možete postići uštedu energije i do 20% koristeći preostalu toplotu.

Prva upotreba

Podešavanje vremena

- i** Dok vršite bilo kakva podešavanja, odgovarajući simboli na displeju će treptati.

Nakon što ste prvi put uključili rernu, pritisnite tipke **+/-** da podesite vrijeme u toku dana.

- i** Za modele s kontrolnom na dodir, prvo **≡** dodirnite i zatim koristite **+ / -** da biste podesili vrijeme tokom dana.

Potvrdite postavku dodiranjem simbola **⌚** i sačekajte 4 sekunde bez dodirivanja bilo koje tipke.

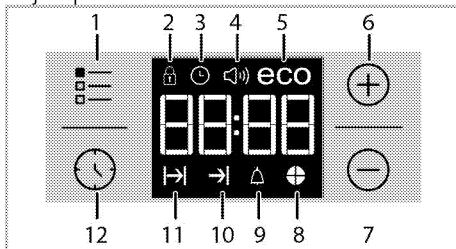

- 1 Tipka za podešavanje
- 2 Simbol zaključane tipke
- 3 Simbol sata

- 4 Simbol jačine alarma (Ona se možda neće nalaziti na vašem proizvodu.)
- 5 Simbol za Eco režim rada
- 6 Tipka plus
- 7 Tipka minus
- 8 Simbol za vrijeme
- 9 Simbol za alarm
- 10 Simbol vremena završetka kuhanja
- 11 Simbol vremena kuhanja
- 12 Taster za program

i Ako inicijalno vrijeme nije podešeno, sat će početi s odbrojanjem počevši od 12:00 i prikazaće se simbol . Kad vrijeme bude podešeno, taj će simbol nestati.

i Trenutne postavke vremena će se poništiti u slučaju prekida u napajanju. Potrebno ih je ponovo podesiti.

Prvo čišćenje uređaja

i Neki deterdženti i materijali za čišćenje mogu izazvati oštećenja na površini. Nemojte koristiti agresivne deterdžente, praškove/kreme za čišćenje ili bilo kakve oštre predmete dok čistite.

1. Uklonite sve materijale korištene za pakovanje
2. Obrišite površine uređaja vlažnom krpom ili spužvom i posušite krpom.

Početno zagrijavanje

Uključite uređaj da grije nekih 30 minuta i zatim ga isključite. Na taj način, bilo kakvi ostaci proizvodnje ili slojevi će sagorjeti i biti uklonjeni.



Vruće površine izazivaju

opekotine!

Uređaj može biti vruć kada se koristi. Nikad nemojte dirati vruće gorionike, unutrašnje dijelove pećnice, grijalice itd. Držite djecu dalje od uređaja.

Uvijek koristite rukavice za pećnicu otporne na vrućinu kada stavljate ili uklanjate posuđe u/iz vrele pećnice.

Električna pećnica

1. Izvadite sve pladnjeve za pečenje i rešetku roštilja van iz pećnice.
2. Zatvorite vrata pećnice.
3. Odaberite položaj Static.
4. Odaberite najveću jačinu roštilja; pogledajte *Kako rukovati električnom pećnicom, Stranica 32*.
5. Pustite pećnicu da radi oko 30 minuta.
6. Isključite vašu pećnicu; Pogledajte *Kako rukovati električnom pećnicom, Stranica 32*

Pećnica sa roštiljom

1. Izvadite sve pladnjeve za pečenje i rešetku roštilja van iz pećnice.
2. Zatvorite vrata pećnice.
3. Odaberite najveću jačinu roštilja; pogledajte *Kako rukovati roštiljom, Stranica 38*.
4. Pustite pećnicu da radi oko 15 minuta.
5. Isključite vašu pećnicu; Pogledajte *Kako rukovati roštiljom, Stranica 38*

Kola (ringle) za kuhanje

1. Svi ostaci iz procesa proizvodnje ili slojevi sredstava za konzerviranje moraju sagorjeti prije prve upotrebe. Uključite kola i pustite da rade na nivou srednje temperature oko 8 minuta bez ikakvih posuda na kolima. Nikakve posude ili spremnici ne bi trebali biti stavljani na kola za vrijeme ove procedure.

i Dim i miris mogu se javiti tokom nekoliko sati prilikom inicijalnog puštanja u rad. To je sasvim normalno. Osigurajte da je prostorija dobro ventilirana da bi se uklonio dim i miris. Izbjegavajte direktno inhaliranje dima i mirisa koji se ispušta.

5 Kako koristiti ploču za kuhanje

Opšte informacije o kuhanju



Nikada nemojte puniti tavu uljem više od jedne trećine. Ne ostavljajte ploču za kuhanje bez nadzora kada se zagrijava ulje. Pregrijano ulje predstavlja rizik od požara. **Nikada nemojte pokušavati gasiti mogući požar vodom!** Kada je ulje zahvaćeno vatrom, pokrijte ga protivpožarnim ćebetom ili vlažnom krpom. Isključite ploču za kuhanje ako je bezbjedno da se to uradi i pozovite vatrogasnu službu.

- Prije prženja hrane, uvijek ju dobro posušite i nježno stavite u vrelo ulje. Osigurajte da se smrznuta hrana u potpunosti otopi prije prženja.
- Nemojte pokrivati posude koje koristite kada zagrijavate ulje.
- Postavite tave i duboke tave na način da njihove ručke ne budu iznad ringle kako biste spriječili grijanje ručki. Nemojte stavljati na ringle posude koje nisu balansirane i koje se lako naginju.
- Ne stavljajte prazne posude i duboke tave na zone kuhanja koje su uključene. Mogle bi se oštetiti.
- Ako uključite zone kuhanja da rade bez posude ili duboke tave na njima to može prouzrokovati oštećenja na proizvodu. Isključite zone kuhanja nakon završetka kuhanja.
- Obzirom da površine na proizvodu mogu biti vruće, ne stavljajte plastične i aluminijske posude na njih. Takve posude se ne bi trebale koristiti niti za čuvanje hrane.
- Koristite tave ili drugo posuđe samo sa ravnim dnom.

- Stavite odgovarajuću količinu hrane u duboke tave ili drugo posuđe. Stoga nećete trebati činiti bilo kakva nepotrebna čišćenja jer ćete time spriječiti da jela kipe van. Ne stavljajte poklopce tava ili drugog posuđa na zone kuhanja. Stavite tave tako da su one centrirane na zoni kuhanja. Kada želite premjestiti posudu na drugu zonu kuhanja, podignite je i postavite na zonu kuhanja koju odaberete, nemojte je vući po površini.

Plinsko kuhanje

- Veličina posude i plamena moraju odgovarati jedno drugom. Prilagodite plinski plamen tako da on ne premašuje dno posude i centrirajte posudu na nosaču za posude.

Upotreba ploče za kuhanje

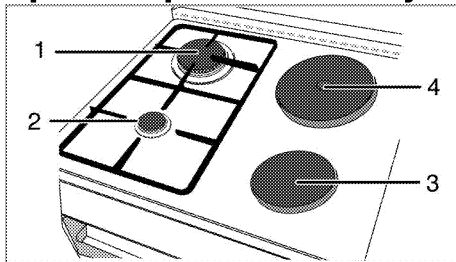

- 1 Brzi gorionik 22-24 cm
- 2 Pomoćni gorionik 12-18 cm
- 3 Ringla 14-16 cm
- 4 Ringla 18-20 cm je popis predloženih prečnika posuda koje treba koristiti na odgovarajućim gorionicima.



Nemojte koristiti posude za kuhanje čije dimenzije premašuju gore navedena ograničenja. Korištenje većih posuda izaziva opasnost od trovanja ugljen monoksidom, od pregrijavanja susjednih površina i upravljačkih tipki. Korištenje manjih posuda izaziva opasnost od opekotina plamenom.

Simbol velikog plamena označava najjači nivo kuhanja, a simbol malog plamena označava najslabiji nivo kuhanja. U isključenom položaju (prema gore), plin ne dolazi do gorionika.

Paljenje plinskih gorionika

1. Držite tipku gorionika pritisnutom.
2. Okrenite je u smjeru suprotnom od smjera kretanja kazaljke na satu do položaja simbola velikog plamena.
» Plin se pali pomoću iskre koja se stvara.

3. Podesite na željenu jačinu kuhanja.

Isključivanje plinskih gorionika

Okrenite tipku zone za zadržavanje toplote u položaj isključeno (prema gore).

Sigurnosni sistem za prekid dotoka plina (kod modela sa termičkom komponentom)

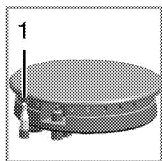

Kada brojač izmjeri suprotno ispuhivanje zbog prekomjernog toka fluida u gorionicima, sigurnosni mehanizam isključuje i prekida plin.

- Gurnite tipku prema unutra i okrenite je u smjeru suprotnom od smjera kretanja kazaljke na satu radi paljenja.

- Nakon što se plin upali, držite tipku pritisnutom još za 3-5 sekundi duže da omogućite sigurnosni sistem.
- Ako se plin ne upali nakon što ste pritisnuli i otpustili tipku, ponovite istu proceduru držeći tipku pritisnutom 15 sekundi.



Otpustite tipku ukoliko se gorionik nije upalio u roku od 15 sekundi. Sačekajte najmanje 1 minutu prije ponovnog pokušaja. Postoji rizik od akumulacije plina i eksplozije!

Uoptreba ringli

Tipke na ploči za kuhanje mogu se okretati u oba pravca na način koji obezbjeđuje kontrolu temperature korak po korak.



Ako je ploča za kuhanje opremljena s obilježjem "Booster" funkcije za ringle, odgovarajuća ringla će biti označena crvenom tačkom.

Zaštita od pregrijavanja

Ringle čija je snaga preko 1000 W opremljene su sa zaštitom od pregrijavanja. Zaštita od pregrijavanja umanjuje snagu ringle u slijedećim slučajevima:

- Ukoliko nema nikakve posude ili duboke tave na ringli.
- Ukoliko se na ringli nalazi prazna posuda ili duboka tava.
- Ukoliko dno posude ili duboke tave nije ravno.

Uključivanje ringli

Koristite tipke za ringle da rukujete ringlama. Podesite tipke za ringle na odgovarajući nivo kako biste postigli željenu jačinu kuhanja.

Jačina kuhanja	1	2 – 3	4 – 6
	zagrijavanje	pirjanje, krčkanje	kuhanje , prženje, vrenje

Isključivanje ringli

Okrenite tipku za ringle u položaj "OFF" (isključeno) (prema gore).

6 Kako rukovati pećnicom

Opće informacije o pečenju, prženju i roštiljanju



Vruće površine izazivaju opekotine!

Uređaj može biti vruć kada se koristi. Nikad nemojte dirati vruće gorionike, unutrašnje dijelove pećnice, grijalice itd. Držite djecu dalje od uređaja.

Uvijek koristite rukavice za pećnicu otporne na vrućinu kada stavljate ili uklanjate posuđe u/iz vrele pećnice.



Vodite računa kada otvarate vrata pećnice jer iz njene unutrašnjosti može izlaziti para.

Izlazeća para može prouzrokovati opekotine na vašim rukama, licu i/ili očima.

Savjeti za pečenje

- Koristite odgovarajuće obložene neljepljive metalne ploče i aluminijske posude ili silikonske kalupe otporne na toplotu.
- Maksimalno koristite prostor na polici.
- Postavite kalup za pečenje na srednju policu.
- Odaberite ispravan položaj police prije nego uključite pećnicu ili roštilj. Ne mijenjajte položaj police kada je pećnica vruća.
- Držite vrata pećnice zatvorenim.

Savjeti za prženje

- Tretiranje cijelog pileta, ćurke i velikih komada mesa sa začinima poput limunovog soka i crnog bibera prije kuhanja povećati će performanse kuhanja.

- Pečenje mesa s kostima traje oko 15 do 30 minuta duže u poređenju sa prženjem mesa bez kosti iste veličine.
- Svaki centimetar debljine mesa zahtijeva vrijeme kuhanja otprilike 4 do 5 minuta.
- Pustite da meso odstoji u pećnici oko 10 minuta nakon završetka kuhanja. Sok se bolje raspoređuje po cijelom komadu pečenja i ne curi kada se meso siječe.
- Ribu treba staviti na srednju ili donju policu u pladnju otpornom na toplotu.

Savjeti za roštiljanje

Kada se meso, riba i perad pripremaju na roštilju, brzo poprime smeđu boju, imaju finu koricu i ne isušuju se. Ravni komadi, mesni ražnjici i kobasice posebno su podesni za roštilj, kao i povrće sa velikom količinom tečnosti kao što su paradajz i crveni luk.

- Rasporedite komadiće koji će se roštiljati na rešetci ili na plehu za pečenje sa rešetkom na takav način da pokriveni prostor ne prelazi veličinu grijača.
- Gurnite žičanu policu ili pladanj za pečenje sa rešetkom na željeni nivo u pećnicu. Ako roštiljate na žičanoj polici, gurnite pladanj za pečenje na donju policu kako bi se pokupila masnoća. Pladanj za pečenje koji trebate gurnuti mora biti odgovarajuće veličine tako da obuhvata cijelo područje za roštiljanje. Ovaj pladanj možda neće biti isporučen uz proizvod. Dodajte malo vode u pladanj za pečenje radi lakšeg čišćenja.



Hrana koja nije pogodna za roštiljanje nosi sa sobom rizik od požara. Roštiljajte samo hranu koja je podesna za veliku toplotu prženja. Nemojte stavljati hranu suviše daleko u pozadinu roštilja. To je najtopliji dio pećnice i zamašćena hrana se može zapaliti.

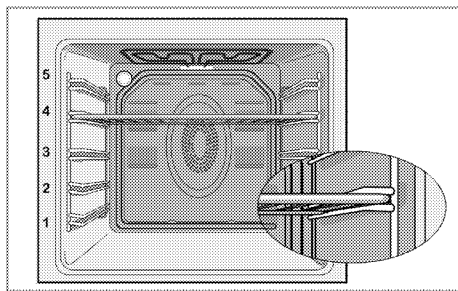

Kako rukovati električnom pećnicom

Odaberite temperaturu i način rada

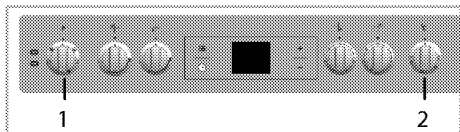

1 Funkcijska sklopka

2 Termostatska sklopka

1. Podesite funkcijsku sklopku na željeni režim rada.

2. Podesite tipku temperature na željenu temperaturu.

» Pećnica se zagrijava do podešene temperature i održava je. Tokom zagrijavanja, lampica temperature ostaje uključena.

Isključivanje električne pećnice

Okrenite funkcijsku sklopku i tipku za temperaturu u položaj isključeno (prema gore).

Važno je pravilno postaviti žičanu rešetku na žičani nosač. Žičana rešetka mora biti umetnuta između nosača kao što je prikazano na slici.

Nemojte dopustiti da žičana rešetka stoji naslonjena na stražnji zid pećnice.

Kliznite vašu rešetku na prednji odjeljak nosača i namjestite je uz pomoć vrata kako biste postigli dobre performanse roštiljanja.

(Varira u ovisnosti od modela proizvoda.)

Načini rada

Redoslijed režima rada prikazan ovdje može odstupati od redoslijeda na vašem proizvodu.

Gornje i donje zagrijavanje



Gornje i donje zagrijavanje su u funkciji. Hrana je zagrijana istovremeno s donje i gornje strane. Na primjer, to je pogodno za kolače, tjestenine, ili kolače u kaserole u kalupima za pečenje. Kuhanje samo sa jednim plehom.

Zagrijavanje dna



Samo zagrijavanje donje strane je u funkciji. To je pogodno za pizze i za kasnije rumenjenje hrane s donje strane.



Ova funkcija mora biti korištena za lako čišćenje parom takođe.

Zagrijavanje donje/gornje strane potpomognuto ventilatorom



Gornji i donji grijači plus ventilator (u stražnjem zidu) su u funkciji. Vrući zrak je ravnomjerno distribuiran u cijeloj pećnici brzo pomoću ventilatora. Kuhanje samo sa jednim plehom.

Puni roštilj



Veliki roštilj na stropu pećnice je u funkciji. Podesno za roštiljanje velikih količina mesa.

- Stavite velike ili srednje velike porcije na odgovarajuću policu ispod grijača roštilja za roštiljanje.
- Okrenite hranu nakon što protekne polovina vremena roštiljanja.

Roštilj+ventilator



Efekat roštilja nije jak kao kod punog roštilja

- Stavite male ili srednje velike porcije na odgovarajuću policu ispod grijača roštilja za prženje.
- Okrenite hranu nakon što protekne polovina vremena roštiljanja.

"Booster"



Ova funkcija se koristi za brzo zagrijavanje pećnice; to nije pogodno za kuhanje hrane.

- Odaberite željenu temperaturu nakon odabira ove funkcije. Svjetlo za temperaturu se pali i pećnica je zagrijana.
- Svjetlo se gasi nakon što proces zagrijavanja okonča. Sada odaberite željenu funkciju da kuhate vašu hranu.

Upotreba sata pećnice

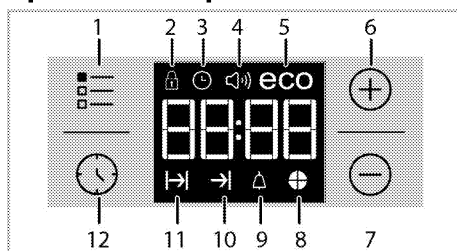

- 1 Tipka za podešavanje
- 2 Simbol zaključane tipke
- 3 Simbol sata
- 4 Simbol jačine alarma (Ona se možda neće nalaziti na vašem proizvodu.)
- 5 Simbol za Eco režim rada
- 6 Tipka plus
- 7 Tipka minus
- 8 Simbol za vrijeme
- 9 Simbol za alarm
- 10 Simbol vremena završetka kuhanja
- 11 Simbol vremena kuhanja
- 12 Taster za program

i Maksimalno vrijeme koje može biti podešeno za kraj kuhanja je 5 sata i 59 minuta. Program će biti poništen u slučaju prekida u napajanju. Morate ponovo programirati pećnicu.



i Dok vršite bilo kakva podešavanja, odgovarajući simboli će treptati na displeju. Morate sačekati neko vrijeme da bi postavke postale aktivne.

i Ako nema nikakvih postavki kuhanja, vrijeme u toku dana se ne može podesiti.

i Ako se vrijeme kuhanja postavi kad počnete kuhati, prikazaće se preostalo vrijeme.

Kuhanje pomoću podešavanja vremena kuhanja;

Renu možete podesiti da prestane s radom na kraju određenog vremena tako što ćete vrijeme kuhanja podesiti na tajmeru.

1. Odaberite funkciju za kuhanje.
2. Dodirnite  dok se simbol  ne pojavi na displeju označavajući vrijeme kuhanja.

3. Podesite vrijeme kuhanja tipkama **+** / **-**.

» » Nakon što podesite vrijeme kuhanja, simbol  i vrijeme rada će se trajno pojaviti na displeju.



4. Stavite jelo u pećnicu i podesite temperaturu pomoću tipke za temperaturu. Kuhanje će početi.

» Vrijeme kuhanja na displeju počinje teći kad kuhanje počne i svijetle svi dijelovi simbola vremena rada.

Podešeno vrijeme kuhanja je podijeljeno u 4 jednaka dijela i kad vrijeme svakog dijela isteče, simbol tog dijela se gasi. Tako da je lako shvatiti odnos preostalog vremena kuhanja i ukupnog vremena kuhanja.



Podešavanje kraja vremena kuhanja na kasnije vrijeme;

Nakon podešavanja vremena kuhanja na tajmeru, kraj vremena kuhanja možete podesiti na kasnije vrijeme.



1. Odaberite funkciju za kuhanje.
2. Dodirnite  dok se simbol  ne pojavi na displeju označavajući vrijeme kuhanja.

3. Podesite vrijeme kuhanja tipkama **+** / **-**.

» » Nakon što podesite vrijeme kuhanja, simbol  će se trajno pojaviti na displeju.

4. Dodirnite  dok se simbol  ne pojavi na displeju označavajući kraj vremena kuhanja.

5. Pritisnite tipke **+** / **-** da podesite kraj vremena kuhanja.

» Nakon što podesite vrijeme kuhanja, simbol  plus simbol  i vrijeme rada će se trajno pojaviti na displeju. Kad kuhanje počne, simbol  nestaje.

6. Stavite jelo u pećnicu i podesite temperaturu pomoću tipke za temperaturu. Kuhanje će početi.

» **Programator pećnice računa vrijeme početka oduzimajući vrijeme kuhanja od kraja vremena kuhanja koje ste podesili.** Izabrani način rada se aktivira kad dođe vrijeme za početak kuhanja i pećnica je zagrijana na podešenu temperaturu. Ova temperatura se održava do kraja vremena kuhanja.

» Vrijeme kuhanja na displeju počinje teći kad kuhanje počne i svijetle svi dijelovi simbola vremena rada.

Podešeno vrijeme kuhanja je podijeljeno u 4 jednaka dijela i kad vrijeme svakog





dijela isteče, simbol tog dijela se gasi. Tako da je lako shvatiti odnos preostalog vremena kuhanja i ukupnog vremena kuhanja.

7. Kad se završi proces kuhanja, na displeju se pojavljuje "End" i tajmer šalje zvučno upozorenje.
8. Zvučno upozorenje traje 2 minute. Da prekinete zvučno upozorenje, samo pritisnite bilo koju tipku. Zvučno upozorenje će se utišati i prikazaće se trenutno vrijeme.

i Ako pritisnete bilo koju tipku na kraju zvučnog upozorenja, rena će ponovo početi s radom. Okrenite dugme za temperaturu i dugme funkcije na položaj "0" (isključeno) da isključite renu da ne bi ponovo počela raditi kad se utiša upozorenje.



Aktiviranje zaključavanja tipki

Aktiviranjem funkcije zaključavanja tipki možete spriječiti mijenjanje zadanih parametara na rerni.

1. Dodirnite  dok se simbol  ne pojavi na displeju.
- » Na displeju će se pojaviti "OFF".
2. Pritisnite  da biste aktivirali zaključavanje tipki.
- » Kada je zaključavanje tipki aktivirano, "On" se pojavljuje na displeju, a simbol  ostaje upaljen.

i Tipke pećnice nisu u funkciji kada je aktivirano zaključavanje tipki. Zaključavanje tipki se ne otkazuje u slučaju prekida u napajanju.



Da biste deaktivirali zaključavanje tipki

1. Dodirnite  dok se simbol  ne pojavi na displeju.
- » Na displeju će se pojaviti "On".
2. Isključite zaključavanje tipki pritiskom na tipku .

» "OFF" će se pojaviti kada je deaktivirano zaključavanje tipki.

Podešavanje sata s alarmom

Osim za programiranje kuhanja, tajmer možete koristiti za bilo koje upozorenje ili podsjetnik. Sat s alarmom ne utiče na funkcije rerne. On se koristi samo kao upozorenje. Na primjer, ovo je korisno kad u određeno vrijeme želite okrenuti hranu u rearni. Tajmer će vam poslati zvučno upozorenje na kraju podešenog vremena.

1. Dodirnite  dok se simbol  ne pojavi na displeju.

i Maksimalno vrijeme alarma može biti 23 sata i 59 minuta.

2. Podesite vrijeme trajanja alarma tako što ćete koristiti tipke .

i Funkcijske tipke za ton alarma, vrijeme u toku dana, svjetlina ekrana i tipke za temperaturu bi trebale biti u položaju 0 (ISKLJ.).

» Kad je vrijeme alarma podešeno, simbol  će ostati upaljen i vrijeme alarma će se pojaviti na displeju.



3. Kad istekne vrijeme alarma, simbol  počine treperiti i oglašava se zvučno upozorenje.

Isključivanje alarma

1. Zvučno upozorenje traje 2 minute. Da prekinete zvučno upozorenje, samo pritisnite bilo koju tipku.



» Zvučno upozorenje će se utišati i prikazaće se trenutno vrijeme.

Otkazivanje alarma;

1. Da isključite alarm, dodirnite  dok se simbol  ne pojavi na displeju.
2. Pritisnite i držite tipku  dok se ne prikaže "00:00".



i Prikazaće se vrijeme alarma. Ako su vrijeme alarma i vrijeme kuhanja podešeni istovremeno, prikazaće se kraće vrijeme.

Promjena tona alarma

1. Dodirnite  dok se simbol  ne pojavi na displeju.
2. Podesite željeni ton alarma s tipkama **+** / **-**.
3. Podešeni ton će se aktivirati za kratko vrijeme.
» Izabrani ton alarma biće prikazan kao "b-01", "b-02" ili "b-03" na displeju.

Mijenjanje vremena tokom dana

Da promijenite vrijeme tokom dana koje ste ranije podesili:

1. Dodirnite  dok se simbol  ne pojavi na displeju.
2. Podesite vrijeme tokom dana s tipkama **+** / **-**.
3. Vrijeme koje ste podesili će se aktivirati za kratko vrijeme.

Ekonomični režim rada

Ekonomičnim režimom rada možete uštediti energiju dok kuhate tako što ćete podesiti vrijeme kuhanja u rerni. Isključivanjem grijača prije kraja vremena kuhanja, ovaj režim završava kuhanje s unutrašnjom temperaturom rerne.

Podešavanje ekonomičnog režima rada

1. Dodirnite simbol  dok se simbol **eco** ne pojavi na displeju.
» Na displeju će se pojaviti "OFF".
2. Uključite ekonomični režim rada dodiranjem tipke **+**.
» Kada je zaključavanje tipki aktivirano, "On" se pojavljuje na displeju, a simbol **eco** ostaje upaljen.

Isključivanje ekonomičnog režima rada

1. Dodirnite simbol  dok se simbol **eco** ne pojavi na displeju.
» Na displeju će se pojaviti "On".
2. Isključite ekonomični režim rada dodiranjem tipke **-**.
» "Off" će se pojaviti kad je deaktivirano zaključavanje tipki.

Podešavanje osvjetljenja ekrana (Ova funkcija je opcionalna. Ona se možda neće nalaziti na vašem proizvodu.)

1. Dodirnite  dok se d-01 ili d-02 ili d-03 ne pojavi na displeju označavajući osvjetljenje displeja.
2. Podesite željeno osvjetljenje s tipkama **+** / **-**.
» Vrijeme koje ste podesili će se aktivirati za kratko vrijeme.

Korištenje sata kao alarma

Sat s alarmom nema uticaja na funkcije pećnice. On se koristi samo kao upozorenje. Na primjer, to je korisno kada želite da okrenete hranu u pećnici u određenom trenutku. Alarm sat će se oglasiti kada vrijeme koje ste vi postavili istekne.















Tabela vremena kuhanja

i Vremena u ovoj karti služe kao vodič. Vremena mogu varirati zbog temperature hrane, debljine, vrste i vaših vlastitih preferencija u vezi kuhanja.

Pečenje i prženje

i 1. polica pećnice je donja polica.

Posuda	Broj pladnjeva	Dodatna oprema za korištenje	Način rada	Položaj police	Temperatura (°C)	Vrijeme kuhanja (približno u min.)
Kolači u plehu	Jedan pladanj	Standardni pladanj*		3	180	25 ... 30

Posuda	Broj pladnjeva	Dodatna oprema za korištenje	Način rada	Položaj police	Temperatura (°C)	Vrijeme kuhanja (približno u min.)
Kolači u kalupu	Jedan pladanj	Kalup za tortu na rešetci roštilja**		2	180	40 ... 50
Mali kolači	Jedan pladanj	Standardni pladanj*		3	160	25 ... 35
Biskvit kolač	Jedan pladanj	Okrugla opružna tava prečnika 26 cm na rešetci roštilja**		3	160	25 ... 35
Kolači	Jedan pladanj	Pladanj za tijesto*		3	180	25 ... 30
Kolači od tijesta	Jedan pladanj	Standardni pladanj*		2	200	30 ... 40
Filovana tjestenina	Jedan pladanj	Standardni pladanj*		2	200	25 ... 35
Kvasac	Jedan pladanj	Standardni pladanj*		2	200	35 ... 45
Lazanje	Jedan pladanj	Staklena/metalna pravougaona tava na rešetci roštilja**		2 - 3	200	30 ... 40
Pizza	Jedan pladanj	Standardni pladanj*		2	200 ... 220	15 ... 20
Goveđi odrezak (cijel) / pržen	Jedan pladanj	Standardni pladanj*		3	25 min. 250/max, zatim 180 ... 190	100 ... 120
Janjeći but (lonac)	Jedan pladanj	Standardni pladanj*		3	25 min. 220 zatim 180 ... 190	70 ... 90
Pileće pečenje (1,8-2 kg)	Jedan pladanj	Standardni pladanj*		2	15 min. 250/max, zatim 180 ... 190	60 ... 80
Čurka (5.5 kg)	Jedan pladanj	Standardni pladanj*		1	25 min. 250/max, zatim 180 ... 190	150 ... 210
Riba	Jedan pladanj	Standardni pladanj*		3	200	20 ... 30

Preporučuje se prethodno zagrijavanje za sve vrste hrane.

* Moguće je da ovaj dodatni pribor ne bude isporučen s proizvodom.

** Ovaj dodatni pribor nije isporučen s proizvodom. Ovaj dodatni pribor je komercijalno dostupan.

Tabela kuhanja za testiranje jela

Jela u ovoj tabeli kuhanja su pripremljena u skladu sa EN 60350-1

kako bi se omogućilo kontrolnim institucijama da testiraju proizvode

Posuda	Broj pladnjeva	Dodatna oprema za korištenje	Način rada	Položaj police	Temperatura (°C)	Vrijeme kuhanja (približno u min.)
Shortbread	Jedan pladanj	Standardni pladanj*		3	140	20 ... 30
Mali kolači	Jedan pladanj	Standardni pladanj*		3	160	25 ... 35
Biskvit kolač	Jedan pladanj	Okrugla opružna tava prečnika 26 cm na rešetci roštilja**		3	160	25 ... 35

Posuda	Broj pladnjeva	Dodatna oprema za korištenje	Način rada	Položaj police	Temperatura (°C)	Vrijeme kuhanja (približno u min.)
Pita s jabukama	Jedan pladanj	Okrugla crna metalna posuda prečnika 20 cm na rešetci roštilja**		2	180	50 ... 60

Preporučuje se prethodno zagrijavanje za sve vrste hrane.

* Moguće je da ovaj dodatni pribor ne bude isporučen s proizvodom.

** Ovaj dodatni pribor nije isporučen s proizvodom. Ovaj dodatni pribor je komercijalno dostupan.

Upute za pečenje kolača

- Ako je kolač previše suh, povećajte temperaturu za nekih 10 i smanjite vrijeme kuhanja.
- Ako je kolač vlažan, koristite manje tečnosti ili snizite temperaturu za 10 .
- Ako je kolač previše taman na vrhu, postavite ga na nižu полицu, snizite temperaturu i povećajte vrijeme kuhanja.
- Ako je skuhanano dobro s unutrašnje strane ali je gnjecavo s vanjske strane koristite manje tečnosti, snizite temperaturu i povećajte vrijeme kuhanja.

Upute za pečenje tijesta

- Ako je kolač previše suh, povećajte temperaturu za nekih 10 i smanjite vrijeme kuhanja. Navlažite slojeve tijesta sosom od mlijeka, ulja, jaja i jogurta.
- Ako traje predugo da se kolač ispeče, pobrinite se da debljina tijesta koje ste pripremili ne premašuje dubinu pleha.
- Ako je gornja strana kolača postala braonkasta, ali donja strana još nije kuhana, uvjerite se da količina sosa koji se upotrijebili za kolač nije prevelika na dnu kolača. Pokušajte ravnomjerno rasporediti sos između i po slojevima tijesta kako bi ravnomjerno porumenili.

 Pecite tijesto u skladu sa režimom rada i temperaturom koji su dati u tabeli kuhanja. Ako donji dio još nije dovoljno rumen, slijedeći put ga stavite na jednu полицu niže.

Uputstva za kuhanje povrća

- Ako jelo od povrća ostaje bez sokova i postaje previše suho, kuhajte ga u tavi sa poklopcem umjesto u plehu. Zatvorene posude će sačuvati sokove koje daje jelo.
- Ako se jelo od povrća ne skuha, prokuhajte povrće unaprijed ili ga pripremite kao konzerviranu hranu i stavite u pećnicu.

Kako rukovati roštiljom

 Zatvorite vrata pećnice tokom pečenja na roštilju. Vruće površine mogu izazvati opekotine!

Uključivanje roštilja

1. Okrenite funkcijski sklopku do željenog simbola roštilja.
2. Zatim odaberite željenu temperaturu roštilja.
3. Ako je potrebno, uradite prethodno zagrijavanje oko 5 minuta.
 - » Lampica temperature se pali.

Isključivanje roštilja

1. Okrenite funkcijsku sklopku u položaj Off (isključeno) (prema gore).



Hrana koja nije pogodna za roštiljanje nosi sa sobom rizik od požara. Roštiljajte samo hranu koja je podesna za veliku toplotu prženja. Nemojte stavljati hranu suviše daleko u pozadinu roštilja. To je najtopliji dio pećnice i zamašćena hrana se može zapaliti.

Vrijeme pripremanja hrane korištenjem funkcije roštilja

Roštiljanje električnim roštiljom

Hrana	Dodatna oprema za korištenje	Položaj police	Preporučena temperatura (°C)**	Vrijeme roštiljanja (približno)
Riba	Rešetka roštilja	4...5	250/max	20...25 min. #
Pileći odrezak	Rešetka roštilja	4...5	250/max	25...35 min.
Sjeckana janjetina	Rešetka roštilja	4...5	250/max	20...25 min.
Govede pečenje	Rešetka roštilja	4...5	250/max	25...30 min. #
Sjeckana teletina	Rešetka roštilja	4...5	250/max	25...30 min. #
Tost *	Rešetka roštilja	4	250/max	1...3 min.

ovisno o debljini

*Prethodno zagrijati tokom 5 minuta

**Ako se temperatura roštilja vašeg proizvoda ne može podesiti, roštilj će raditi na preporučenoj temperaturi.

Jela u ovoj tabeli kuhanja su kako bi se omogućilo kontrolnim pripremljena u skladu sa EN 60350-1 institucijama da testiraju proizvode

Hrana	Dodatna oprema za korištenje	Položaj police	Temperatura (°C)	Vrijeme kuhanja (približno u min.)
Tost	Rešetka roštilja	4	250/max	1...3 min.
Ćufte (govedina) - 12 komadi	Rešetka roštilja	4	250/max	25...35 min.

Okrenite hranu nakon 2/3 ukupnog vremena roštiljanja.

Preporučuje se prethodno zagrijavanje od 5 minuta za prženje svake vrste hrane.

7 Održavanje i njega

Opšte informacije

Životni vijek proizvoda će biti produžen, a učestali problemi će se smanjiti ukoliko se proizvod čisti u redovnim intervalima.



Isključite uređaj s glavnog napajanja prije započinjanja aktivnosti oko održavanja i čišćenja.
Postoji rizik od elektro šoka!



Sačekajte da se uređaj ohladi prije čišćenja.
Vruće površine mogu izazvati opekotine!

- Očistite temeljito proizvod nakon svake upotrebe. Na taj način će biti moguće lakše uklanjanje ostataka kuhanja, te oni neće gorjeti prilikom narednog korištenja uređaja.
- Za čišćenje uređaja nisu potrebna posebna sredstva za čišćenje. Koristite toplu vodu s tečnošću za pranje, mekanu krpu ili spužvu da očistite proizvod i zatim ga prebrišite suhom krpom.
- Uvijek osigurajte da bilo kakav višak tečnosti bude temeljito obrisan nakon čišćenja i sve što je proljeveno da se odmah posuši brisanjem.
- Nemojte koristiti sredstva za čišćenje koja sadrže kiseline ili hlorid da biste čistili površine od nehrđajućeg materijala ili od inoksa niti za čišćenje ručke. Koristite mekanu krpu sa tečnim deterdžentom (ne abrazivnim) da prebrišete te dijelove, obratite pažnju da brišete u jednom smjeru.
- (Ova funkcija je opcionalna. Ona se možda neće nalaziti na vašem proizvodu.)

nemojte koristiti krute metalne strugalice ili abrazivne materijale za čišćenje da biste čistili stakleni poklopac. Staklena površina bi se mogla oštetiti.



Neki deterdženti i materijali za čišćenje mogu izazvati oštećenja na površini.
Nemojte koristiti agresivne deterdžente, praškove/kreme za čišćenje ili bilo kakve oštre predmete dok čistite.



Nemojte koristiti čistače na paru da čistite uređaj jer bi to moglo prouzrokovati strujni udar.

Čišćenje ploče za kuhanje.

Čišćenje ploče za kuhanje.

1. Uklonite nosače za tavu sa ploče za kuhanje.
2. Uklonite sve pokretne dijelove gorionika i očistite samo rukama pomoću spužve, malo deterdženta i toplom vodom.
3. Očistite nepokretne dijelove gorionika pomoću mokre krpice.
4. Očistite priključak i termalni element (u modelima s paljenjem i termičkim elementom) pomoću blago nakvašene krpice. Nakon toga, osušite čistom krpom. Uvjerite se da rupice za plamen i priključak budu potpuno suhi. U protivnom, neće se pojaviti iskrice na kraju paljenja.
5. Kada postavljate gornje rešetke, obratite pažnju da postavite nosače za tavu tako da su gorionici centrirani.

Sklapanje dijelova gorionika

Nakon čišćenja gorionika, smjestite dijelove kako je prikazano.

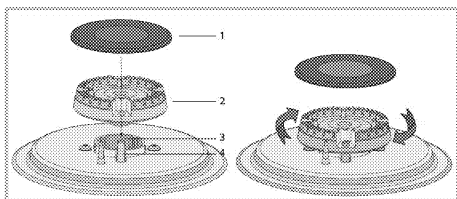

- 1 Kapica gorionika
- 2 Glava gorionika
- 3 Komora gorionika
- 4 Priključak (u proizvodima s upaljačem)

1. Postavite glavu gorionika tako da prolazi kroz rupu priključka (4). Zavrtite glavu gorionika desno i lijevo kako biste se osigurali da je postavljena u komori gorionika.
2. Postavite kapicu gorionika na glavu gorionika.

Električne ploče za kuhanje

1. Isključite kola za kuhanje i sačekajte da se ohlade
2. Ako je potrebno, očistite ploče za kuhanje sredstvom za čišćenje (sredstva za čišćenje/omekšivače možete dobiti u specijalizovanim prodavnicama).
3. Zagrijete samo na par minuta nakon čišćenja kako bi se njihovi gornji odjelci osušili.
4. Nanosite tanki sloj mašinskog ulja na gornju površinu ploče za kuhanje redovno kako biste je zaštitili.

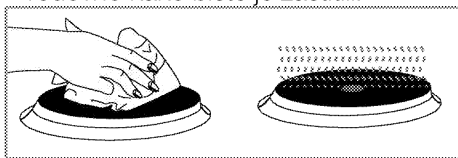

Čišćenje kontrolne ploče

Očistite kontrolnu ploču i kontrolne tipke vlažnom krpom te ih potom osušite.

i Ako je proizvod opremljen dugmadima/tipkama, nemojte uklanjati kontrolnu dugmad da čistite kontrolnu tablu. Kontrolna tabla bi se mogla oštetiti!

Čišćenje pećnice

Čišćenje bočnih zidova (Varira u ovisnosti od modela proizvoda.)

(Ova funkcija je opcionalna. Ona se možda neće nalaziti na vašem proizvodu.)

1. Uklonite prednji dio bočnog nosača tako što ćete ga povući u smjeru suprotnom od bočnog zida.
2. Uklonite bočni nosač u potpunosti tako što ćete ga povući prema sebi.

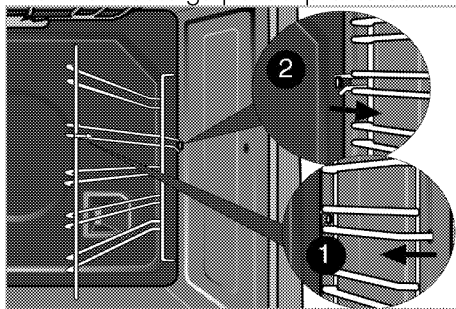

Katalitički zidovi

(Ova funkcija je opcionalna. Ona se možda neće nalaziti na vašem proizvodu.)

Unutrašnji bočni zidovi (A) i/ili stražnji zid (B) vašeg proizvoda mogu biti obloženi katalitičkim emajlom. Katalitički zidovi imaju svijetlu mat boju i poroznu površinu. Katalitički zidovi pećnice se ne trebaju čistiti. Zahvaljujući svojoj perforiranoj strukturi, katalitičke površine apsorbiraju mast i kad se površina ispuni mašću, počinju sjajiti. U ovom slučaju preporučuje se zamjena dijelova.

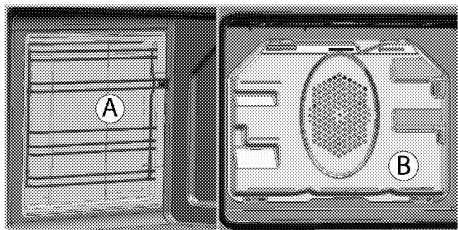

Lako čišćenje parom

To osigurava lako čišćenje jer se prljavština (bez predugog čekanja) omekša pomoću pare koja se formira unutar pećnice i vodenih kapljica koje se kondenzuju na unutrašnjim površinama pećnice.

1. Uklonite sav pribor iz pećnice.
2. Ulijte 500 ml vode u pladanj pećnice i postavite pladanj na 2. policu u pećnici.

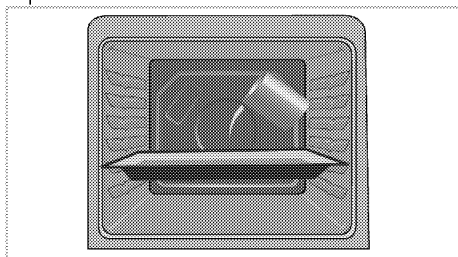

3. Postavite pećnicu na jednostavan način rada čišćenje parom i rade na 100 ° C 25 minuta.
4. Otvorite vrata i obrišite unutrašnje površine u pećnici sa vlažnom spužvom ili krpom.
5. Koristite toplu vodu s tečnošću za pranje, mekanu krpu ili spužvu da očistite postojaća zaprljanja i zatim prebrišite suhom krpom.

i U toku režima laganog čišćenja pomoću pare, voda se postavlja u pladanj tako da se ostaci/prljavština u unutrašnjosti pećnice isparavaju i kondenzuju u šupljinu pećnice i unutrašnje staklo pećnice, tako da voda može da kaplje kada je vrata pećnice otvorena. Obrišite kondenzaciju čim se vrata pećnice otvore.

Čišćenje vrata pećnice

Da biste očistili vrata pećnice, koristite toplu vodu s tečnošću za pranje, mekanu krpu ili spužvu da očistite proizvod i zatim prebrišite suhom krpom.

i Nemojte koristiti bilo kakva gruba abrazivna sredstva za čišćenje ili oštre metalne strugače za čišćenje vrata pećnice. Njima se može izgrebati površina i uništiti staklo.

Skidanje vrata pećnice

1. Otvorite prednja vrata (1).
2. Otvorite spojnice na kućištu šarke (2) na desnoj i lijevoj strani prednjih vrata tako što ćete ih pritisnuti prema dolje kako je prikazano na slici.

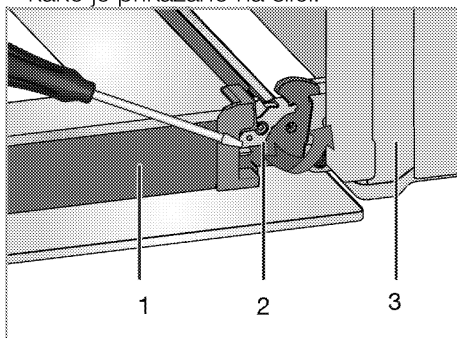

- 1 Vrata
- 2 Zaključavanje šarke(zatvorena pozicija)
- 3 Pećnica

4 Zaključavanje šarke (otvorena pozicija)

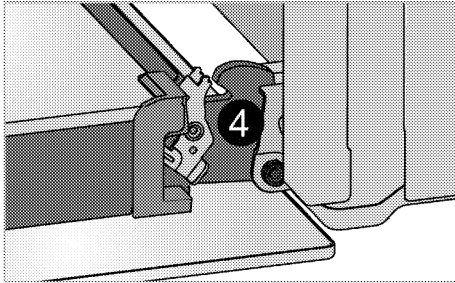

3. Pomjerite prednja vrata do polovine.

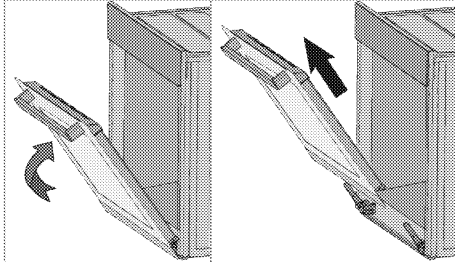

4. Uklonite prednja vrata povlačenjem prema gore kako biste ih oslobodili veze sa šarkama na lijevoj i desnoj strani.

i Koraci koje ste izvodili prilikom procesa skidanja trebali bi biti ponovljeni obrnutim redoslijedom kada sklapate vrata. Nemojte zaboraviti zatvoriti spojnice na kućištu šarki prilikom postavljanja vrata.

Uklanjanje unutrašnjeg stakla na vratima

(Ova funkcija je opcionalna. Ona se možda neće nalaziti na vašem proizvodu.)

Unutrašnja staklena ploča na vratima pećnice može se skinuti radi čišćenja.

1. Otvorite vrata pećnice.

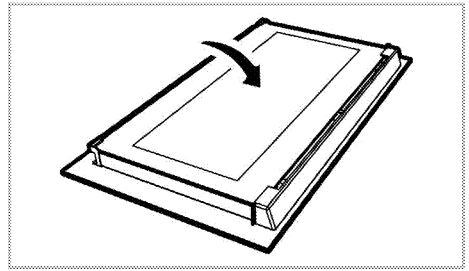

2. Povucite prema sebi i uklonite plastični dio postavljen na gornjem odjeljku prednjih vrata.

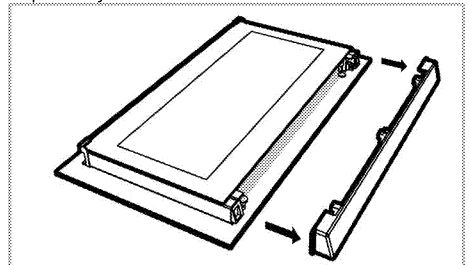

3. Kao što je prikazano na slici, lagano podignite najskrovitiju staklenu ploču (1) u smjeru **A** i povucite je van u smjeru **B**.

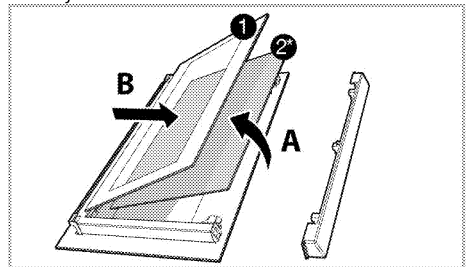

1. Najskrovitija (unutrašnja) staklena ploča

2* Unutrašnja staklena ploča (Ona se možda neće nalaziti na vašem proizvodu.)

4. Ako je vaš proizvod opremljen unutrašnjom staklenom pločom (2); ponovite istu proceduru za uklanjanje unutrašnje staklene ploče (2).

5. Prvi korak da se ponovo sklope vrata jeste postavljanje unutrašnje staklene ploče (2). postavite zarubljeni ugao

staklene ploče tako da ostane u zarubljenom uglu plastičnog proreza. (Ako je vaš proizvod opremljen unutrašnjom staklenom pločom). Unutrašnja staklena ploča (2) mora biti postavljena u plastični prorez u blizini najskrovitije staklene ploče (1).

6. Kada postavljate najskrovitiju staklenu ploču (1), budite sigurni da ispisana strana ploče bude okrenuta prema unutrašnjoj staklenoj ploči. Važno je da se donji ugao najskrovitija (unutrašnja) staklena ploče (1) smjesti u donji plastični prorez.
7. Gurajte plastični dio prema okviru dok ne čujete zvuk "klik".

Zamjena svjetla u pećnici

! Prije zamjene sijalice u pećnici, budite sigurni da je uređaj isključen iz elektro mreže i ohlađen kako biste izbjegli rizik od elektro šoka. Vruće površine mogu izazvati opekotine!

i U ovoj pećnici koristi se žarulja sa žarnom niti snage manje od 40 W, visine manje od 60 mm, promjera manje od 30 mm ili halogena lampa sa utičnicom tipa G9, snage manje od 60 W. Svjetiljke su pogodne za rad na temperaturama iznad 300 °C. Lampe za pećnicu možete nabaviti od ovlaštenog servisera ili tehničara sa licencom.

i Pozicija lampice može biti drugačija od one prikazane na slici.

i Lampica koja se koristi u ovom uređaju nije pogodna za osvjetljavanje prostorija u domaćinstvu. Namijenjena upotreba za ovu lampicu je da pomogne korisniku da vidi namirnice.

i Lampice koje se koriste u ovom uređaju moraju podnositi ekstremne fizičke uslove kao što su temperature iznad 50°C.

Ukoliko je vaša pećnica opremljena okruglom lampicom:

1. Iskopčajte proizvod sa napajanja.
2. Okrenite stakleni poklopac u smjeru suprotnom od smjera kretanja kazaljke na satu kako biste ga skinuli.

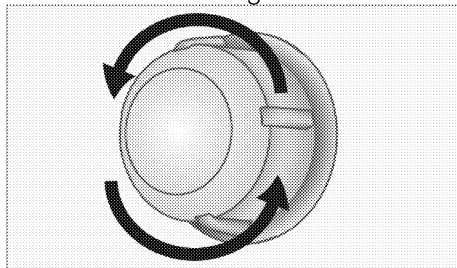

3. Ako je lampica vaše pećnice tipa (A), kako je prikazano na slici u nastavku, izvadite je tako što ćete je rotirati kao što je prikazano i zamijenite je. Ako je lampica tipa (B), povucite je i izvadite kao što je prikazano na slici i zamijenite je.

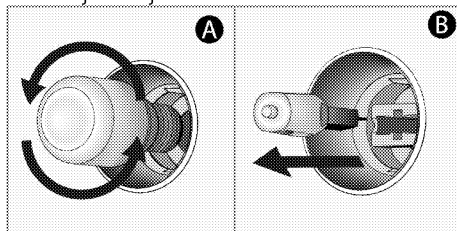

4. Vratite stakleni poklopac na mjesto.

8 Rješavanje problema

Pećnica ispušta paru kada je u upotrebi.

- Uobičajeno je da tokom rada iz uređaja izlazi para. >>> *Nije riječ o kvaru.*

Proizvod odašilje metalne zvukove dok se zagrijava i hladi.

- Kada se metalni dijelovi zagrijavaju, mogu se širiti i praviti zvukove. >>> *Nije riječ o kvaru.*

Proizvod ne radi.

- Osigurač napajanja je pokvaren ili je pregorio. >>> *Provjerite osigurače u kutiji s osiguračima. Ako je potrebno, zamijenite ih ili vratite u početni položaj.*
- Proizvod nije uključen u (uzemljen) utičnicu. >>> *Provjerite utikač na kablu.*

Svjetlo u pećnici ne radi.

- Sijalica u pećnici je pokvarena. >>> *Zamijenite sijalicu u pećnici.*
- Napajanje je prekinuto. >>> *Provjerite da li ima napajanja. Provjerite osigurače u kutiji s osiguračima. Ako je potrebno, zamijenite ih ili vratite u početni položaj.*

Pećnica se ne zagrijava.

- Funkcija i/ili temperatura nisu podešene. >>> *Podesite funkciju i temperaturu pomoću sklopke/tipke za odabir funkcije ili temperature.*
- Kod modea koji su opremljeni programatorom, programator nije podešen. >>> *Podesite vrijeme.*
(Kod proizvoda sa mikrovalnom pećnicom, programator upravlja samo mikrovalnom pećnicom.)
- Napajanje je prekinuto. >>> *Provjerite da li ima napajanja. Provjerite osigurače u kutiji s osiguračima. Ako je potrebno, zamijenite ih ili vratite u početni položaj.*

Nema iskre paljenja.

- Nema struje. >>> *Provjerite osigurače u kutiji s osiguračima.*
- Vrijeme nije podešeno. >>> *Podesite vrijeme.*

Nema plina.

- Glavni plinski ventil je zatvoren. >>> *Otvorite plinski ventil.*
- Plinski ventil je kriv. >>> *Pravilno montirajte plinski cijev.*

Gorionici ne gore pravilno ili ne gore nikako.

- Gorionici su prljavi. >>> *Očistite komponente gorionika.*
- Gorionici su mokri. >>> *Osušite komponente gorionika.*
- Kapica gorionika nije bezbjedno montirana. >>> *Pravilno montirajte kapicu gorionika.*
- Plinski ventil je zatvoren. >>> *Otvorite plinski ventil.*
- Plinski cilindar je prazan (kada se koristi LPG). >>> *Zamijenite plinski cilindar.*

(Kod modela sa programatorom) ekran sata trepće ili simbol sata svijetli.

- Ranije se dogodio prekid u napajanju. >>> *Podesite vrijeme / isključite proizvod i zatim ga ponovo uključite.*



Ukoliko ne možete ukloniti problem čak iako ste implementirali uputstva iz ovog odjeljka, posavjetujte se sa ovlaštenim serviserom ili trgovcem kod kojeg ste kupili vaš proizvod. Nikada ne pokušavajte sami popravljati neispravan proizvod.

