

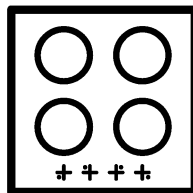

**Ugradna pećnica**  
Korisnički priručnik  
**Ugradbena pećnica**  
Uputstvo za upotrebu

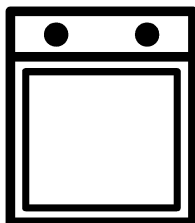

BIM24300BS

**SB / BS**

285.4462.65/R.AB/20.12.2019/2-2

7751788316

## Molimo da prvo pročitate ovo uputstvo!

Poštovani korisniče,

zahvaljujemo na izboru Beko proizvoda. Nadamo se da ćete na najbolji mogući način iskoristiti Vaš proizvod, koji je napravljen sa visokim kvalitetom i vrhunskom tehnologijom. Stoga, molimo da pročitate ovo celo korisničko uputstvo i sva prateća dokumenta pažljivo pre korišćenja proizvoda i čuvajte ih kao podsetnik za buduću upotrebu. Ako ovaj proizvod predate trećem licu, priložite i ovo korisničko uputstvo. Pratite sva upozorenja i informacije iz korisničkog uputstva.

Imajte na umu da ovo korisničko uputstvo može da se primeni i na nekoliko drugih modela. Razlike između modela će biti naznačene u priručniku.

### Objašnjenje simbola

U ovom korisničkom uputstvu su korišćeni sledeći simboli:

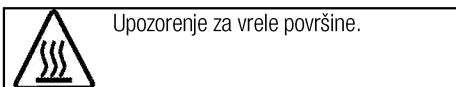
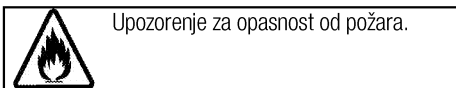
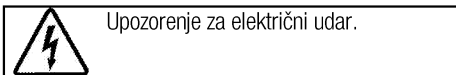
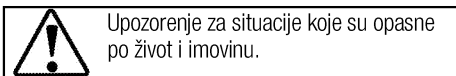
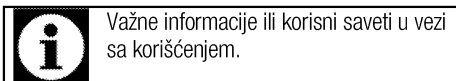

**Arçelik A.Ş.**  
Karaağaç caddesi No:2-6  
34445 Sülüce/Istanbul/TURKEY  
Made in TURKEY

<b>1</b>	<b>Važna uputstva i upozorenja za bezbednost i okruženje</b>	<b>4</b>	<b>5</b>	<b>Kako rukovati rernom</b>	<b>19</b>
	Opšta bezbednost.....	4		Opšte informacije o pečenju, pečenju mesa i pečenju na roštilju.....	19
	Bezbednost električnih proizvoda.....	4		Kako koristiti električnu rernu.....	19
	Bezbednost proizvoda.....	5		Režimi rada.....	20
	Namena.....	7		Korišćenje sata rerne.....	21
	Bezbednost dece.....	7		Tabela vremena kuvanja.....	23
	Odlaganje dotrajalog proizvoda u otpad.....	8		Kako rukovati roštiljem.....	25
	Odlaganje ambalažnog materijala.....	8		Tabela vremena kuvanja za pečenje roštilja.....	25
<b>2</b>	<b>Opšte informacije</b>	<b>9</b>	<b>6</b>	<b>Održavanje i nega</b>	<b>26</b>
	Pregled.....	9		Opšte informacije.....	26
	Sadržaji pakovanja.....	10		Čišćenje komandne table.....	26
	Tehničke specifikacije.....	11		Čišćenje rerne.....	26
<b>3</b>	<b>Instalacija</b>	<b>12</b>		Skidanje vrata rerne.....	27
	Pre instalacije.....	12		Skidanje unutrašnjeg stakla na vratima.....	27
	Instalacija i povezivanje.....	14		Zamena sijalice u rerni.....	28
	Odlaganje dotrajalog proizvoda u otpad.....	15	<b>7</b>	<b>Otklanjanje kvarova</b>	<b>30</b>
<b>4</b>	<b>Pripreme</b>	<b>17</b>			
	Saveti za uštedu energije.....	17			
	Prva upotreba.....	17			
	Podешavanje vremena.....	17			
	Prvo čišćenje proizvoda.....	17			
	Prvo zagrevanje.....	17			

## **1 Važna uputstva i upozorenja za bezbednost i okruženje**

Ovaj odeljak sadrži sigurnosna uputstva koja će vam pomoći da se zaštitite od opasnosti povreda i oštećenja imovine. Neuspešno praćenje ovih uputstava će poništiti garanciju.

### **Opšta bezbednost**

- Ovaj uređaj mogu koristiti deca starija od 8 godina i osobe sa smanjenim fizičkim, senzornim ili mentalnim sposobnostima ili kojima nedostaju iskustvo i znanje, ako su pod nadzorom ili su dobili uputstva u vezi sa bezbednom upotrebom uređaja i razumeju uključene opasnosti.

Deca se ne smeju igrati sa uređajem. Deca ne smeju čistiti ili održavati uređaj bez nadzora.

- Ovaj uređaj nije namenjen za upotrebu od strane osoba (uključujući decu) sa smanjenim fizičkim, senzornim ili mentalnim sposobnostima ili nedostatkom iskustva i znanja, osim ako su pod nadzorom ili su im data uputstva. Deca koja su pod nadzorom ne smeju se igrati uređajem.
- Ako se proizvod ustupi drugoj osobi za ličnu upotrebu ili kao polovan proizvod, potrebno je takođe proslediti korisnički priručnik, etikete proizvoda i

druge relevantne dokumente i delove.

- Instalaciju i popravke smeju da vrše samo ovlašćeni serviseri. Proizvođač neće snositi odgovornost za štete koje nastanu zbog postupaka koje su obavile neovlašćene osobe, što takođe može poništiti garanciju. Pre instalacije, pažljivo pročitajte uputstva.
- Ne uključujte proizvod ako je u kvaru ili ima vidljivo oštećenje.
- Prekontrolišite da li su funkcijski tasteri na proizvodu isključeni nakon svake upotrebe.

### **Bezbednost električnih proizvoda**

- Ako je proizvod neispravan, ne treba da se koristi dok ga ne popravi ovlašćeni serviser. Postoji opasnost od električnog udara!
- Proizvod povežite samo na uzemljenu utičnicu/vod sa naponom i zaštitom navedenim u „Tehničkim specifikacijama“. Uzemljenje instalacije mora da obavi kvalifikovani električar u slučaju da se proizvod koristi sa ili bez transformatora. Naša kompanija neće biti odgovorna ni za kakve probleme koji nastanu zbog korišćenja proizvoda sa neuzemljenom instalacijom u skladu sa lokalnim propisima.

- Nikada ne perite proizvod prskanjem ili sipanjem vode na njega! Postoji opasnost od električnog udara!
- Nikad dodirujte utikač vlažnim rukama! Nikad ne isključujte povlačenjem kabla, kabl uvek izvucite držeći utikač.
- Proizvod mora da bude isključen za vreme instalacije, održavanja, čišćenja i popravke.
- Ako je priključni kabl za napajanje proizvoda oštećen, mora da ga zameni proizvođač, njegov serviser ili odgovarajuće kvalifikovano lice kako bi se izbegle opasnosti.
- Aparat mora da se instalira tako da može potpuno da se isključi sa mreže. Razdvajanje mora da bude obezbeđeno ili putem mrežnog utikača ili putem prekidača ugrađenog u fiksnu električnu instalaciju u skladu sa građevinskim propisima.
- Zadnja strana rerne se jako zagreva za vreme upotrebe. Pobrinite se da električni priključak ne dodiruje zadnju površinu, jer se može oštetiti.
- Ne prignječujte kabl za napajanje između vrata rerne i okvira i ne vodite ga preko vrućih površina. U suprotnom može doći do topljenja izolacije kabla i do požara zbog kratkog spoja.
- Sve radove na električnoj opremi i sistemima treba da vrše samo ovlašćena kvalifikovana lica.
- U slučaju oštećenja, isključite proizvod i odvojite od električne mreže. Da biste to uradili, isključite osigurač u domaćinstvu.
- Uverite se da je jačina osigurača kompatibilna sa ovim proizvodom.

### **Bezbednost proizvoda**

- **UPOZORENJE:** Uređaj i njegovi pristupačni delovi se zagrevaju tokom upotrebe. Budite pažljivi da biste izbegli dodirivanje vrućih elemenata. Decu mlađu od 8 godina treba udaljiti osim u slučaju da ih neprekidno nadgledate.
- Nikad ne koristite proizvod u slučaju oslabljenog rasuđivanja ili koordinacije pod uticajem konzumiranja alkohola i/ili lekova.
- Budite pažljivi kada koristite alkoholna pića u vašem posuđu. Alkohol na visokim temperaturama isparava i može da prouzrokuje požar jer se može upaliti ako dođe u kontakt sa vrućim površinama.
- Ne stavljajte nikakav zapaljivi materijal blizu proizvoda, jer njegove stranice mogu da se zagrevaju u toku upotrebe.
- Uređaj se zagreva tokom upotrebe. Budite pažljivi da biste

izbegli dodirivanje vrućih elemenata u unutrašnjosti rerne.

- Održavajte čistoću svih ventilacionih otvora.
- Ne zagrevajte zatvorene konzerve i staklene tegle u rerni. Pritisak koji se može stvoriti u plehu/tegli može da izazove njihovo pucanje.
- Plehove za pečenje, posude ili aluminijumsku foliju ne stavljajte direktno na dno rerne. Akumulirana toplota bi mogla da ošteti dno rerne.
- Ne koristite abrazivna sredstva za čišćenje ili tvrde metalne strugače za čišćenje stakla na vratima rerne jer mogu izgubiti površinu, što može dovesti do razbijanja stakla
- Ne koristite paročistače za čišćenje uređaja da ne biste izazvali električni udar.
- (Razlikuje se u zavisnosti od modela uređaja.)  
Pravilno postavljanje žičane police i pleha na žičane police  
Važno je da se žičana polica i/ili pleh pravilno postave na policu. Žičanu policu ili pleh gurnite između 2 šine i proverite stabilnost pre postavljanja jela na njih (vidi sledeću sliku).

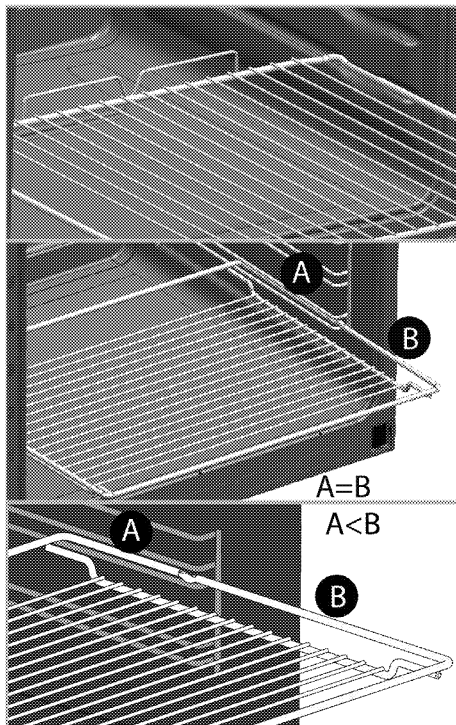

- Ne koristite proizvod ako je staklo na prednjim vratima skinuto ili napuklo.
- Ručica rerne ne služi za sušenje peškira. Ne kačite peškir, rukavice ili slične proizvode od tekstila dok roštilj radi sa otvorenim vratima rerne.
- Uvek koristite termootporne rukavice za rernu kada posude stavljate ili vadite iz vruće rerne.
- Postavite papir za pečenje u šerpu ili na dodatak za rernu (pleh, gril itd.) zajedno sa hranom, a zatim ubacite sve u prethodno zagrejanu rernu. Uklonite višak delova papira za pečenje koji prelazi dodatak ili šerpu da biste

sprečili rizik od dodirivanja grejnih elemenata u rerni. Nikada nemojte da koristite papir za pečenje na temperaturi koja je veća od naznačene temperature za papir za pečenje. Nemojte da stavljate papir za pečenje direktno na dno rerne.

- UPOZORENJE: Pobrinite se da kabl za napajanje aparata bude iskopčan ili automatski prekidač kola isključen pre zamene lampe da biste izbegli mogućnost strujnog udara.
- Uređaj ne sme da se instalira iza dekorativnih vrata da bi se izbeglo pregrevanje.

Za pouzdanost proizvoda od požara:

- Uverite se da je utikač dobro umetnut u utičnicu kako ne bi izazvao varnice.
- Ne koristite oštećen, isečen ili produžni kabl, osim originalnog kabla.
- Pobrinite se da na utičnici na koju je priključen proizvod nema ni vlage ni tečnosti.

### **Namena**

- Ovaj proizvod je namenjen za kućnu upotrebu. Komercijalna upotreba nije dozvoljena.
- PAŽNJA: Ovaj aparat služi samo za kuvanje. On ne sme da se koristi za druge svrhe, na primer za grejanje prostorije."

- Ovaj proizvod ne sme se koristiti za zagrevanje tanjira ispod rešetke roštilja, vešanje peškira, kuhinjskih krpa itd. na ručici, niti u druge svrhe zagrevanja.
- Proizvođač neće biti odgovoran ni za kakve štete koje su nastale kao posledica nenamenske upotrebe ili pogrešnog rukovanja.
- Rerna može da se koristi za odmrzavanje, pečenje i pečenje hrane na roštilju.

### **Bezbednost dece**

- UPOZORENJE: Pristupačni delovi mogu da se zagreju za vreme upotrebe. Decu treba udaljiti.
- Materijali za pakovanje su opasni za decu. Ambalažne materijale držite van domašaja dece. Molimo da sve delove ambalaže odložite u otpad u skladu sa ekološkim standardima.
- Električni proizvodi su opasni za decu. Udaljite decu od proizvoda kada je uključen i nemojte im dozvoliti da se igraju sa proizvodom.
- Iznad uređaja ne stavljajte predmete koje bi deca mogla da dohvate.
- Kada su vrata otvorena, ne stavljajte teške predmete na njih i ne dozvolite da deca sede na njima. To može da dovede do prevrtanja i mogu da se oštete šarke vrata.

## Odlaganje dotrajalog proizvoda u otpad

### Usaglašenost sa WEEE direktivom i odlaganje otpada:



Ovaj proizvod je usaglašen sa WEEE direktivom Evropske Unije (2012/19/EU). Ovaj proizvod nosi znak klasifikacije za električni i elektronski otpad (WEEE). Ovaj proizvod je proizveden od visoko kvalitetnih delova i materijala koji se mogu ponovo koristiti i pogodni su za reciklažu. Nemojte odlagati proizvod u otpad sa običnim kućnim otpadom i drugim otpadima na kraju veka trajanja. Odložite ga u centar za sakupljanje i reciklažu električnog i elektronskog otpada. Konsultujte se sa svojim lokalnim vlastima da biste saznali o ovim centrima za sakupljanje otpada.

### Usaglašenost sa RoHS direktivom:

Proizvod koji ste kupili u saglasnosti je sa RoHS direktivom Evropske Unije (2011/65/EU). On ne sadrži štetne i zabranjene materijale navedene u direktivi.

### Odlaganje ambalažnog materijala

- Ambalažni materijali su opasni po decu. Ambalažni materijal čuvajte na bezbednom mestu, van domašaja dece. Ambalažni materijali za ovaj proizvod su proizvedeni od materijala koji se mogu reciklirati. Odložite ih pravilno i sortirajte u skladu sa uputstvima za recikliranje otpada. Ne odlažite ih sa običnim kućnim otpadom.



## 2 Opšte informacije

### Pregled

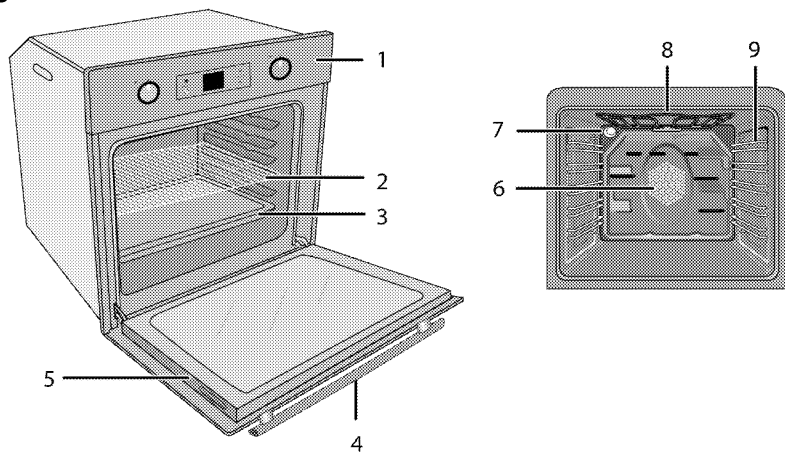

- 1 Kontrolna tabla
- 2 Žičana polica
- 3 Pleh
- 4 Ručka
- 5 Vrata

- 6 Motor ventilatora (iza čelične ploče)
- 7 Lampa
- 8 Gornji grejač
- 9 Položaji police

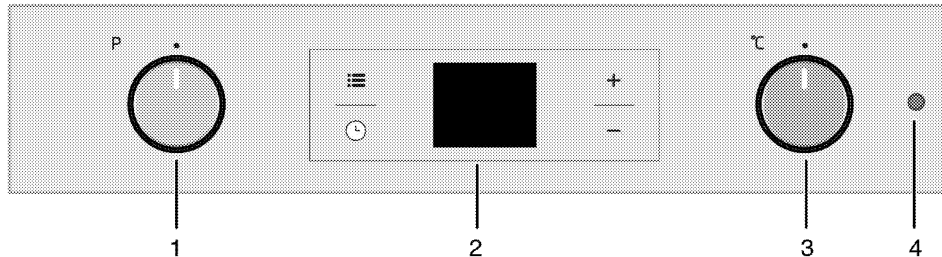

- 1 Obrtno dugme za izbor funkcije
- 2 Digitalni vremenski programator
- 3 Obrtno dugme termostata
- 4 Lampica termostata

## Sadržaji pakovanja



Isporučeni pribor može da se razlikuje u zavisnosti od modela uređaja. Sav pribor, koji je opisan u ovom korisničkom priručniku, možda neće postojati kod vašeg proizvođača.

### 1. Korisnički priručnik

### 2. Standardni pleh

Koristi se za peciva, smrznutu hranu ili pečenje velikih komada mesa.

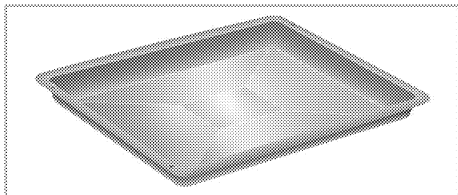

### 3. Duboki pleh

Koristi se za peciva, velike komade mesa, veoma sočna jela i sakupljanje masnoće tokom pečenja na roštilju.

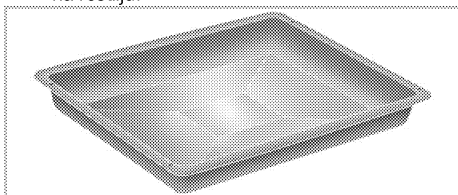

### 4. Žičani roštilj

Koristi se za pečenje i za stavljanje šerpe sa hranom koja treba da bude pečena, pržena ili kuvana na željenu policu.

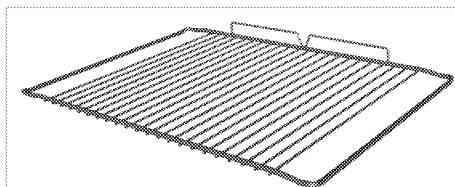
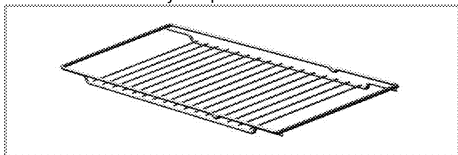

### 5. Pravilno postavljanje žičane police i pleha na teleskopske police (Ova funkcija je opcionala. Možda neće postojati kod vašeg proizvođača.)

Teleskopske police vam omogućavaju da lako postavljate i uklanjate plehove i žičanu policu. Kada koristite pleh i žičanu policu sa teleskopskim policama uverite se da trnovi na zadnjem delu teleskopske police stoje naspram uglova žičane police i pleha.

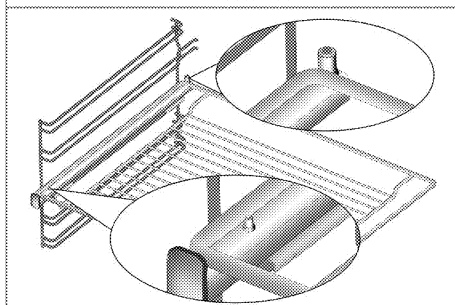
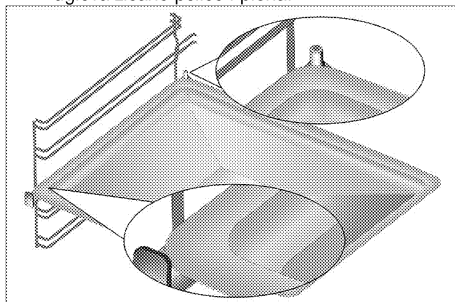

## Tehničke specifikacije

<b>Napon/frekvencija</b>	<b>220-240 V ~ 50 Hz</b>
Ukupna potrošnja energije	2.5 kW
Tip kabla / poprečni presek	min.H05W-FG 3 x 1,5 mm <sup>2</sup>
<b>Spoljne dimenzije (visina/širina/dubina)</b>	<b>595 mm/594 mm/567 mm</b>
Ugradne dimenzije (visina/širina/dubina)	**590 ili 600 mm/560 mm/min. 550 mm
<b>Glavna rerna</b>	<b>Rerna sa više funkcija</b>
Unutrašnja lampa	15/25 W
Potrošnja roštilja	2.2 kW

# Osnovi: Informacije na nalepnici energetskog rejtinga električnih rerni navedene su u skladu sa EN 60350-1 / IEC 60350-1 standardom. Ove vrednosti su određene pod standardnim opterećenjem sa gornjim i donjim grejačem ili sa funkcijama koje uključuju ventilator (ako postoje).

Klasa energetske efikasnosti je određena u skladu sa sledećim prioritetom u zavisnosti od toga da li relevantne funkcije postoje kod proizvoda ili ne. 1-Kuvanje sa eko ventilatorom, 2- Turbo sporo kuvanje, 3- Turbo kuvanje, 4- Zagrevanje odozdo/odozgo uz pomoć ventilatora, 5-Zagrevanje odozgo i odozdo.

\*\* Pogledajte . *Instalacija, strana 12.*



Tehničke specifikacije se mogu izmeniti bez prethodnog obaveštenja da bi se poboljšao kvalitet proizvoda.



Slike koje su date u ovom uputstvu za upotrebu su samo ilustrativne i možda se neće u potpunosti poklapati sa vašim proizvodom.



Vrednosti, koje su navedene na oznakama proizvoda ili u drugoj dokumentaciji koju ste dobili uz proizvod, dobijene su pod laboratorijskim uslovima u skladu sa odgovarajućim standardima. U zavisnosti od radnih uslova i uslova okruženja proizvoda, ove vrednosti se mogu razlikovati.

### 3 Instalacija

Proizvod mora da instalira kvalifikovano lice u skladu sa važećim propisima. U suprotnom, garancija neće važiti. Proizvođač neće biti odgovoran za štete koje nastanu zbog postupaka koje su obavile neovlašćene osobe i može da poništi garanciju.



Priprema lokacije i električne instalacije za proizvod su odgovornost kupca.



#### OPASNOST:

Ovaj proizvod mora da se instalira u skladu sa svim lokalnim propisima za gasne i/ili električne instalacije.



#### OPASNOST:

Pre instalacije vizuelno proverite da li na proizvodu postoje bilo kakva oštećenja. Ako ustanovite oštećenja, nemojte ga instalirati. Oštećeni proizvodi predstavljaju opasnost po vašu bezbednost.

#### Pre instalacije

Ovaj aparat je namenjen za ugradnju u kuhinjske ormariće koji se mogu kupiti u prodavnicama. Između aparata i zidova kućišta i nameštaja mora da se ostavi bezbedan ramak. Pogledajte sliku (vrednosti su u mm).

- Površine, sintetički laminati i lepкови moraju da budu otporni na toplotu (minimalno 100 °C).
- Kuhinjski ormarići moraju da budu nivelisani i učvršćeni.
- Ako se ispod rerne nalazi fioka, mora da se instalira polica između rerne i fioke.
- Aparat moraju da nose najmanje dve osobe.
- Držite reru za otvore za držanje na obe strane i pomerite je.
- Pre postavljanja proizvoda uklonite sav materijal i dokumente koji se nalaze unutra.
- Kuhinjski nameštaj mora da bude usaglašen sa dimenzijama koje su date na slici u nastavku. U zadnjem odeljku kuhinjskog nameštaja sečenjem mora da se napravi otvor dimenzija datih na slici u nastavku da bi se obezbedila dovoljna ventilacija.



Ne instalirajte proizvod pored frižidera ili zamrzivača. Toplota koju emituje proizvod može da prouzrokuje povećanu potrošnju energije rashladnih aparata.



Ne koristite vrata i/ili ručicu za nošenje ili pomeranje ovog proizvoda.

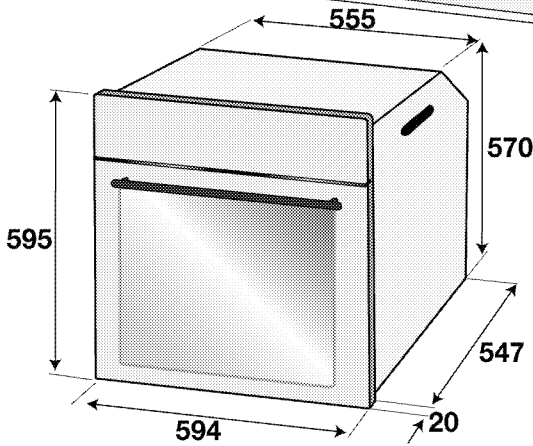
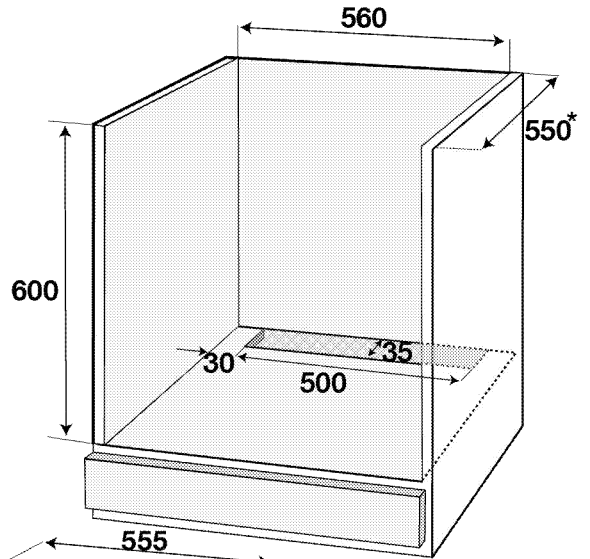
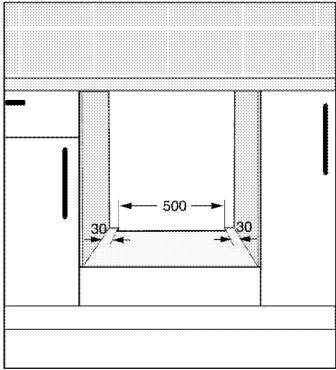
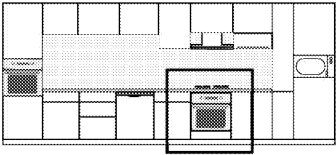

\* min.

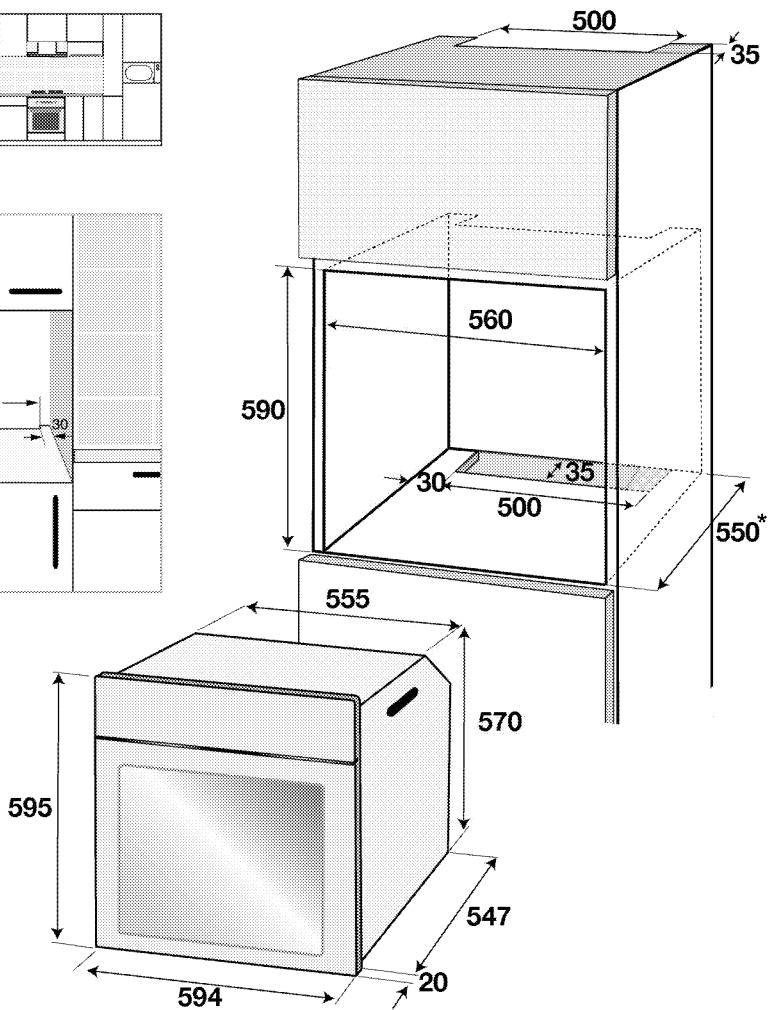
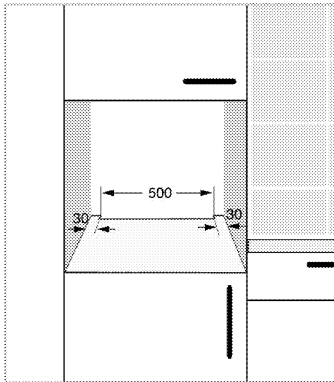
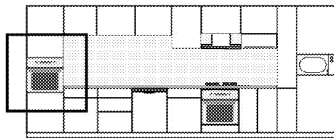

\* min.

## Instalacija i povezivanje

- Uređaj se može instalirati i povezati samo u skladu sa propisanim pravilima za instalaciju.

### Električno povezivanje

Povežite proizvod sa uzemljenom utičnicom koja je zaštićena minijaturnim prekidačem odgovarajućeg kapaciteta kao što je navedeno u tabeli „Tehničke specifikacije“. Angažujte kvalifikovanog električara da obavi povezivanje sa uzemljenom instalacijom dok koristite proizvod sa ili bez transformatora. Naša kompanija nije odgovorna ni za kakvu štetu koja će

proisteći zbog korišćenja proizvoda bez uzemljene instalacije u skladu sa lokalnim propisima.



### OPASNOST:

Na gasnu mrežu proizvod sme da priključi samo ovlašćeno kvalifikovano lice. Garanti rok za proizvod počinje samo nakon pravilne instalacije. Proizvođač neće biti odgovoran za štete koje nastanu zbog postupaka koje su obavile neovlašćene osobe.



### OPASNOST:

Električni kabl za napajanje ne sme da se priklešti, savije ili prignječi ili da dođe u dodir sa vrućim delovima proizvoda.

Oštećeni kabl za napajanje mora da zameni kvalifikovani električar. U suprotnom, postoji opasnost od električnog udara, kratkog spoja ili požara!

- Povezivanje mora da se izvede u skladu sa nacionalnim propisima.
- Podaci o mrežnom napajanju moraju da odgovaraju podacima koji su navedeni na tipskoj pločici proizvoda. Otvorite prednja vrata da biste videli tipsku pločicu.
- Kabl za napajanje vašeg proizvoda mora da bude u skladu sa vrednostima u tabeli „Tehničke specifikacije“.



### OPASNOST:

Pre radova na električnoj instalaciji isključite proizvod iz struje. Postoji opasnost od električnog udara!



Utikač kabla za napajanje mora biti lako dostupan nakon instalacije (ne postavljajte ga iza ploče za kuvanje).



Tokom povezivanja žica morate da poštujuete nacionalne/lokalne propise o struji i morate da koristite odgovarajuću utičnicu i utikač za rernu. U slučaju da ograničenja napajanja uređaja premašuju nominalne vrednosti struje za utikač i utičnicu, proizvod mora da se poveže preko fiksne električne instalacije direktno bez korišćenja utikača i utičnice.

Priključite kabl za napajanje u utičnicu.

### Instalacija proizvoda

#### Instalacija proizvoda

1. Umetnite rernu u ormarić, poravnajte je i učvrstite vodeći računa da kabl za napajanje nije prekinut i/ili zaglavljn.

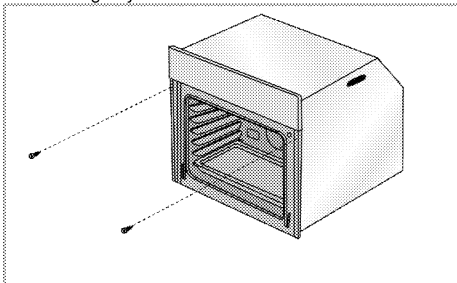

Učvrstite rernu pomoću 2 zavrtnja kao što je prikazano na slici.

Nakon postavljanja postarajte se da su zavrtnji dovoljno zategnuti i da se rerna ne pomera. Rerna može da se prevrne tokom korišćenja ako se ne postavi u skladu sa uputstvima i ako zavrtnji nisu dovoljno zategnuti.

### Za uređaje sa rashladnim ventilatorom (Možda neće postojati kod vašeg proizvoda.)

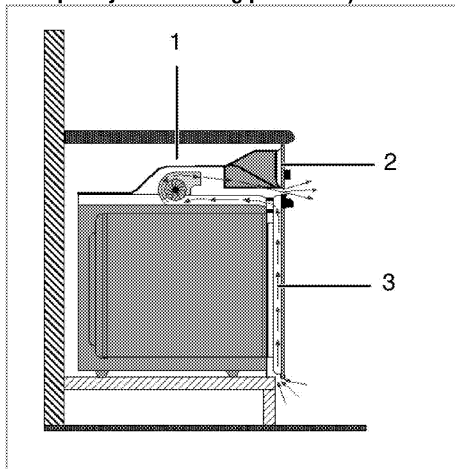

- 1 Cooling fan (Rashladni ventilator)
- 2 Kontrolna tabla
- 3 Vrata

Ugrađeni rashladni ventilator hladi i ugradni modul i prednji deo uređaja.



Rashladni ventilator nastavlja da radi još 20-30 minuta nakon što je rerna isključena.

Ako ste kuvali sa programiranim tajmerom rerne, rashladni ventilator će se takođe isključiti na kraju vremena kuvanja, zajedno sa svim funkcijama.

### Finalna provera

1. Rukujte proizvodom.
2. Proverite sve električne funkcije.

### Odlaganje dotrajalog proizvoda u otpad

- Sačuvajte originalnu ambalažnu kutiju ovog proizvoda i transportujte proizvod u njoj. Pratite uputstva na kutiji. Ako nemate originalnu ambalažnu kutiju, proizvod upakujte u foliju za pakovanje sa vazдушnim mehurićima ili deblji karton i dobro zalepite.
- Da biste sprečili da rešetka za roštilj i pleh u rerni oštete vrata rerne, postavite komad kartona na unutrašnju stranu vrata rerne prema položaju plehova. Vrata rerne zalepite trakom za bočne stranice.

- Ne koristite vrata ili ručicu za podizanje ili pomeranje ovog proizvoda.



Ne stavljajte nikakve predmete na proizvod i premeštajte ga u uspravnom položaju.



Proverite opšti izgled svog proizvoda da biste pronašli eventualna oštećenja koja su mogla nastati za vreme transporta.



## 4 Pripreme

### Saveti za uštedu energije

Sledeće informacije će vam pomoći da vaš uređaj koristite na ekološki način i štedite energiju:



- U rerni koristite emajlirane poklopce ili poklopce tamne boje jer će prenos toplote biti bolji.
- Dok kuvate jela, obavite predzagrevanje ako se to savetuje u korisničkom uputstvu ili receptu.
- U toku pečenja ne otvarajte često vrata rerne.
- Kad god je moguće, kuvajte više jela u rerni istovremeno. Možete da kuvate dva jela u dve šerpe koje se mogu staviti na žičanu rešetku za roštilj.
- Kuvajte više jela jedno za drugim. Jer će rerna već biti zagrejana.
- Možete da uštedite energiju tako što ćete električnu rernu isključiti nekoliko minuta pre kraja vremena kuvanja. Ne otvarajte vrata rerne.
- Odmrzните smrznuta jela pre pečenja.

### Prva upotreba

#### Podešavanje vremena

 Odgovarajući simboli trepću na ekranu za vreme podešavanja.

Pritisnite tastere **+**/**-** da biste podesili vreme nakon što je rerna uključena prvi put.

 Za modele sa upravljanjem na dodir najpre dodirnite , a zatim koristite **+**/**-** da biste podesili vreme u toku dana.

Potvrdite postavku tako što ćete dodirnuti simbol  i sačekati 4 sekunde bez dodirivanja tipki da potvrdite.

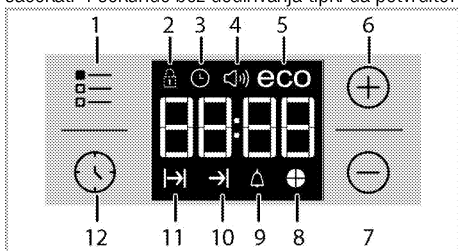

- 1 Taster za podešavanje
- 2 Simbol blokade tastera
- 3 Simbol sata
- 4 Simbol jačine zvuka alarma (Možda neće postojati kod vašeg proizvoda.)
- 5 Simbol Eko režima
- 6 Taster plus
- 7 Taster minus
- 8 Simbol vremenskog indikatora
- 9 Simbol alarma

- 10 Simbol za kraj vremena kuvanja
- 11 Simbol vremena kuvanja
- 12 Taster za program

 Ako početno vreme nije podešeno, sat će se pokrenuti od **12:00** a simbol  će biti prikazan. Ovaj simbol nestaje kada se tačno vreme podesi.

 Podešavanje tačnog vremena se poništava u slučaju nestanka struje. Ono se mora ponovo podesiti.

#### Prvo čišćenje proizvoda

 Prilikom upotrebe nekih deterdženata ili sredstava za čišćenje mogla bi da se ošteti površina.

Ne koristite agresivne deterđente, praškove/tečnosti za čišćenje ili oštre predmete tokom čišćenja.

1. Uklonite sve ambalažne materijale.
2. Obrisite površine proizvoda vlažnom krpom ili sunderom i osušite ga krpom.

#### Prvo zagrevanje

Uključite proizvod da bi se zagrejavao i ostavite ga tako oko 30 minuta, a zatim ga isključite. Tako će da sagore bilo kakvi ostaci ili slojevi iz proizvodnje.

#### UPOZORENJE



Vruće površine mogu da prouzrokuju opekotine!

Uređaj može da bude vruć za vreme upotrebe. Nikada ne dodirujte vruće gornike, unutrašnje delove rerne, grejače itd. Udaljite decu.

Uvek koristite termootporne rukavice za rernu kada posude stavljate ili vadite iz vruće rerne.

#### Električna rerna

1. Izvadite sve plehove za pečenje i žičanu rešetku roštilja iz rerne.
2. Zatvorite vrata rerne.
3. Izaberite statičan položaj.
4. Izaberite najveću jačinu za roštilj; pogledajte *Kako koristiti električnu rernu*, strana 19.
5. Uključite na oko 30 minuta.
6. Isključite rernu; pogledajte *Kako koristiti električnu rernu*, strana 19

#### Rerna za roštilj

1. Izvadite sve plehove za pečenje i žičanu rešetku roštilja iz rerne.
2. Zatvorite vrata rerne.

3. Izaberite najveću jačinu za roštilj; pogledajte *Kako rukovati roštiljem, strana 25*.
4. Uključite na oko 30 minuta.
5. Isključite roštilj; pogledajte *Kako rukovati roštiljem, strana 25*.



Tokom prvog uključivanja se par sati može javiti dim i osetiti neobičan miris. To je potpuno normalno. Pobrinite se da soba ima dobru ventilaciju radi uklanjanja dima i neobičnog mirisa. Izbegavajte direktno udisanje dima i mirisa koji se osećaju.

## 5 Kako rukovati rernom

### Opšte informacije o pečenju, pečenju mesa i pečenju na roštilju



**UPOZORENJE**  
Vruće površine mogu da prouzrokuju opekotine!  
Uređaj može da bude vruć za vreme upotrebe. Nikada ne dodirujte vruće gorionike, unutrašnje delove rerne, grejače itd. Udaljite decu.  
Uvek koristite termootporne rukavice za rernu kada posude stavljate ili vadite iz vruće rerne.



**OPASNOST:**  
Vodite računa kada otvarate vrata rerne, jer može da izađe para.  
Para koja izlazi može da opeče vaše ruke, lice i/ili oči.

#### Saveti za pečenje

- Koristite odgovarajuće metalne tepsije ili aluminijumske posude ili termootporne silikonske kalupe.
- Prostor na polici iskoristite što je moguće bolje.
- Stavite kalup za pečenje na sredinu police.
- Izaberite pravilan položaj police pre nego što uključite rernu ili roštilj. Ne menjajte položaj police dok je rerna vruća.
- Vrata rerne držite zatvorena.

#### Saveti za pečenje mesa

- Prelivanje celog pileta, ćurke i velikih komada mesa sa prelivima kao što su sok od limuna i crni biber pre kuvanja će povećati efikasnost kuvanja.
- Pečenje mesa sa kostima traje 15 do 30 minuta duže u poređenju sa pečenjem iste količine mesa bez kostiju.
- Svaki centimetar debljine mesa zahteva približno 4 do 5 minuta kuvanja.
- Pustite da meso ostane u rerni oko 10 minuta po završetku vremena kuvanja (cooking time). Sokovi se bolje raspodeljuju po celom pečenju i ne ističu kada se meso seče.
- Riba se može staviti na srednju ili donju policu u termootpornu posudu.

#### Saveti za pečenje na roštilju

Ako se meso, riba i piletina peku na roštilju, oni brzo dobijaju braonkastu boju, imaju lepu koru i ne suše se. Ravni komadi, raznjići i kobasice su naročito pogodni za pečenje na roštilju, kao i povrće sa visokim sadržajem vode kao što su paradajz i crni luk.

- Rasporedite komade koje treba peći na žičanoj rešetki roštilja ili u plehu za pečenje sa rešetkom za roštilj tako da oni ne prelaze veličinu grejača.
- Namestite rešetku za roštilj ili pleh za pečenje sa rešetkom za roštilj na odgovarajući nivo u rerni. Ako pečete na rešetki za roštilj, namestite pleh za pečenje na donju policu radi sakupljanja masnoće. U pleh za pečenje dodajte malo vode radi lakšeg čišćenja.



Hrana koja nije podesna za pečenje na roštilju može da prouzrokuje požar. Za pečenje na roštilju koristite samo hranu koja je prikladna za intenzivnu toplotu roštilja.  
Ne stavljajte hranu u zadnji deo rešetke za roštilj. To je najtoplija oblast, pa bi masna hrana mogla da se upali.

### Kako koristiti električnu rernu izbor temperature i način rada

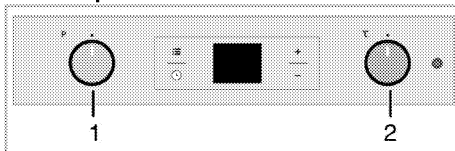

- 1 Obrtno dugme za izbor funkcije
- 2 Obrtno dugme termostata

Na vašoj rerni postoje iskačuća dugmad koja iskaču kada ih pritisnete.

1. Pritisnite dugme da bi iskočilo, a zatim ga okrenite da izvršite željena podešavanja.

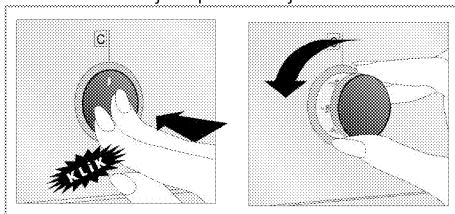

2. Kada se proces kuvanja završi, pritisnite dugme ka unutra.

1. Podesite dugme za temperaturu na željenu temperaturu.
2. Podesite dugme za izbor funkcije na željeni režim rada.

» Rerna se zagreva na podešenu temperaturu i održava je. Za vreme zagrevanja, kontrolna lamica za temperaturu je uključena.

#### Isključivanje električne rerne

Okrenite dugme za izbor funkcije i dugme termostata u položaj „Isključeno“ (gore).

Važno je da se rešetka za roštilj pravilno postavi na žičanu policu. Rešetka za roštilj mora biti ubačena između žičanih policica kao što je prikazano na slici. Ne dozvolite da se rešetka za roštilj oslanja na zadnji zid rerne. Namestite rešetku za roštilj na prednji deo police i uglavite je uz pomoć vrata kako bi se postigla veća efikasnost pečenja na roštilju.

(Razlikuje se u zavisnosti od modela uređaja.)

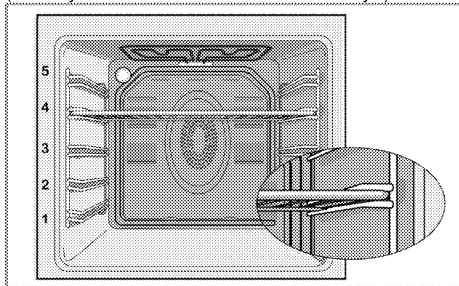

## Režimi rada

Redosled radnih režima je prikazan tamo gde bi mogao da odstupa od konfiguracije vašeg proizvoda.

### Gornji i donji grejač



Gornji i donji grejač su uključeni. Jelo se istovremeno zagreva i od vrha i od dna. Na primer, pogodno je za torte, peciva, ili kolače i musaku u kalupima za pečenje. Kuvajte samo sa jednim plehom.

### Donji grejač



Uključen je samo donji grejač. Pogodan je za picu i da naknadno zapečete jelo odozdo.



Ova funkcija se mora koristiti i za lako čišćenje parom.



### Donji/gornji grejač sa ventilatorom



Gornji grejač, donji grejač i ventilator (u zadnjem zidu) su uključeni. Pomoću ventilatora se vruć vazduh ravnomerno i brzo distribuira po celoj rerni. Kuvajte samo sa jednim plehom.

## Rad sa ventilatorom



Rerna se ne zagreva. Uključen je samo ventilator (u zadnjem zidu). Pogodno za odmrzavanje smrznute hrane na sobnoj temperaturi i hlađenje kuvane hrane.

## Zagrevanje ventilatorom



Topao vazduh, koji se zagreva zadnjim grejačem, se pomoću ventilatora ravnomerno i brzo širi kroz rernu.



To je pogodno za kuvanje jela na različitim nivoima policica, a u većini slučajeva nije potrebno predzagrevanje. Pogodno za kuvanje sa više plehova.

Ova funkcija se mora koristiti i za lako čišćenje parom.

## "3D" funkcija



Gornji grejač, donji grejač i zagrevanje ventilatorom (u zadnjem zidu) su uključeni. Jelo se kuva ravnomerno i brzo sa svih strana. Kuvajte samo sa jednim plehom.

## Full grill (Veliki roštilj)



Uključen je veliki roštilj ispod gornjeg dela rerne. To je pogodno za pečenje velikog komada mesa na roštilju.

- Da biste ispekli roštilj, stavite velike ili srednje porcije na odgovarajuću policu ispod grejača za roštilj.
- Podesite temperaturu na maksimalni nivo.
- Okrenite hranu nakon polovine vremena pečenja roštilja.

## Grill+Fan (Roštilj+Ventilator)





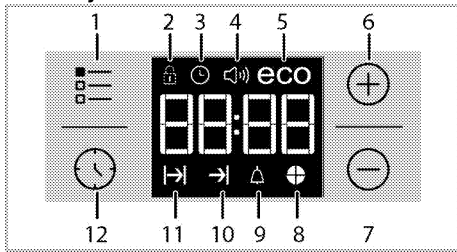

Efekat roštilja nije tako jak kao za Full Grill (Veliki roštilj)

- Da biste ispekli roštilj, stavite male ili srednje porcije na odgovarajuću policu ispod grejača za roštilj.
- Podesite željenu temperaturu.
- Okrenite hranu nakon polovine vremena pečenja roštilja.

## Korišćenje sata rerne





- 1 Taster za podešavanje
- 2 Simbol blokade tastera
- 3 Simbol sata
- 4 Simbol jačine zvuka alarma (Možda neće postojati kod vašeg proizvoda.)
- 5 Simbol Eko režima
- 6 Taster plus
- 7 Taster minus
- 8 Simbol vremenskog indikatora
- 9 Simbol alarma
- 10 Simbol za kraj vremena kuvanja
- 11 Simbol vremena kuvanja
- 12 Taster za program

	Maksimalno vreme koje se može podesiti za kraj kuvanja je 5 sati 59 minuta. Program se poništava u slučaju nestanka struje. Morate reprogramirati rernu.
	Odgovarajući simboli trepću na ekranu za vreme podešavanja. Morate malo da sačekate da postavke postanu važeće.
	Ako nijedno podešavanje kuvanja nije izvršeno, tačno vreme se ne može podesiti.
	Preostalo vreme kuvanja će biti prikazano ako je vreme kuvanja podešeno kada kuvanje počne.

### Kuvanje pomoću podešavanja vremena kuvanja;





Možete da podesite rernu tako da se isključi na kraju zadatog vremena podešavanjem vremena kuvanja na vremenskom programatoru.



1. Izaberite funkciju za kuvanje.
  2. Dodirnite  dok se simbol  ne pojavi na ekranu vremena kuvanja.
  3. Podesite vreme kuvanja koristeći tastere **+** / **-**.
- » » Nakon podešavanja vremena kuvanja, simbol  i indikator vremena će se trajno pojaviti na ekranu.
4. Stavite jelo u rernu i podesite temperaturu pomoću potenciometra za temperaturu. Kuvanje će početi.

» Vreme kuvanja počinje sa odbrojavanjem na ekranu kada kuvanje počne i kada su svi delovi indikatora vremena uključeni. Podešeno vreme kuvanja je podeljeno na 4 jednaka dela i kada se vreme svakog dela završi, simbol tog dela se isključuje. Na taj način možete jednostavno da razumete odnos preostalog vremena kuvanja u odnosu na ukupno vreme kuvanja.

### Podešavanje kraja vremena kuvanja na kasnije vreme:

Nakon podešavanja vremena kuvanja na vremenskom programatoru, kraj vremena kuvanja možete podesiti kasnije.

1. Izaberite funkciju za kuvanje.
  2. Dodirnite  dok se simbol  ne pojavi na ekranu vremena kuvanja.
  3. Podesite vreme kuvanja koristeći tastere **+** / **-**.
- » » Kada se podesi vreme kuvanja, simbol  će se trajno pojaviti na ekranu.
4. Dodirnite  dok se simbol  ne pojavi na ekranu za kraj vremena kuvanja.
  5. Pritisnite tastere **+** / **-** da biste podesili kraj vremena kuvanja.

» Nakon podešavanja vremena kuvanja, simbol  plus simbol  i indikator vremena će se trajno pojaviti na ekranu. Kada kuvanje počne, simbol  će nestati.

6. Stavite jelo u rernu i podesite temperaturu pomoću potenciometra za temperaturu. Kuvanje će početi.

» **Oven timer (Vremenski programator rerne) proračunava vreme početka kuvanja na osnovu vremena kraja kuvanja koje ste podesili.** Izabrani režim rada se aktivira kad dođe vreme za početak kuvanja i rerna je zagrejana do podešene temperature. Ta temperatura se održava do kraja vremena kuvanja.

» Vreme kuvanja počinje sa odbrojavanjem na ekranu kada kuvanje počne i kada su svi delovi indikatora vremena uključeni. Podešeno vreme kuvanja je podeljeno na 4 jednaka dela i kada se vreme svakog dela završi, simbol tog dela se isključuje. Na taj način možete jednostavno da razumete odnos preostalog vremena kuvanja u odnosu na ukupno vreme kuvanja.

7. Kad se proces kuvanja završi, na ekranu se pojavljuje "End" i oglašava se alarm.
8. Zvučno upozorenje se oglašava na 2 minute. Da prekinete zvučno upozorenje, samo pritisnite bilo koju tipku. Zvučno upozorenje će se prekinuti i pokazace se trenutno vreme.



Ako pritisnete bilo koji taster na kraju zvučnog upozorenja, rerna će ponovo početi da radi. Okrenite dugme za temperaturu i funkciju u položaj "0" (isključeno) da biste isključili rernu u cilju sprečavanja ponovnog uključivanja rerne na kraju upozorenja.

### Aktiviranje zaključavanja tipke

Aktiviranjem funkcije zaključavanja tipke možete sprečiti da neko dira rernu.

1. Dodirnite dok se simbol ne pojavi na ekranu.  
» „END” će se pojaviti na ekranu.
2. Pritisnite **+** da aktivirate zaključavanje tipke.  
» Kad je zaključavanje tipke aktivirano, "On" se pojavljuje na ekranu i simbol ostaje da svetli.



Tipke rerne ne funkcionišu kad je aktivirano zaključavanje tipke. Zaključavanje tipke se neće otkazati u slučaju da nestane električne energije.

### Da deaktivirate zaključavanje tipke

1. Dodirnite dok se simbol ne pojavi na ekranu.  
» "On" će se pojaviti na ekranu.
2. Isključite zaključavanje tipke pritiskom na tipku **-**.  
» "END" je prikazano kada se isključi funkcija ključa.

### Podešavanje budilnika

Vremenski programator rerne možete koristiti za bilo kakva upozorenja ili kao podsetnik odvojeno od programa kuvanja.

Budilnik nema uticaja na funkcije rerne. Koristi se samo za upozorenja. Na primer, ovo je korisno kad želite da okrenete hranu u rerni posle određenog vremena. Vremenski programator će se zvučno oglasiti na kraju podešenog vremena.

1. Dodirnite dok se simbol ne pojavi na ekranu.



Maksimalno vreme alarma može da bude 23 sati i 59 minuta.

2. Podesite trajanje alarma sa tipkama **+** / **-**.



Tasteri za funkcije za ton alarma, sat, osvetljenost ekrana i tasteri za temperaturu treba da budu na poziciji 0 (isključeno).

- » Podesite podešavanja vremena alarma, simbol će ostati da svetli i vreme alarma će se pojaviti na ekranu.
3. Na kraju vremena alarma, simbol će početi da trepće i ogласiće se zvučno upozorenje.

### Isključivanje alarma

1. Zvučno upozorenje se oglašava na 2 minute. Da prekinete zvučno upozorenje, samo pritisnite bilo koju tipku.

» Zvučno upozorenje će se prekinuti i pokazće se trenutno vreme.

### Otkazivanje alarma;

1. Da otkazete alarm, dodirnite dok se simbol ne pojavi na ekranu.
2. Pritisnite i zadržite tipku **■** dok se ne pokaže "00:00".



Pokazaće se vreme alarma. Ako su uporedno podešeni vreme alarma i vreme kuvanja, pokazće se ono vreme koje je kraće.

### Promena tona alarma

1. Dodirnite dok se simbol ne pojavi na ekranu.
2. Podesite željeni zvuk upozorenja pomoću tastera **+** / **-**.
3. Zvuk koji ste podesili će se ubrzo aktivirati.  
» Izabrani ton alarma će biti prikazan kao "b-01", "b-02" ili "b-03" na ekranu.

### Menjanje vremena u danu

Da biste promenili prethodno podešeno tačno vreme:

1. Dodirnite dok se simbol ne pojavi na ekranu.
2. Podesite vreme pomoću tastera **+** / **-**.
3. Zvuk koji ste podesili će se ubrzo aktivirati.

### Režim štednje

Možete da uštedite energiju u režimu štednje dok kuvate tako što ćete da podesite vreme kuvanja u rerni. Ovaj režim dovršava kuvanje pomoću unutrašnje temperature rerne isključivanjem grejača pre kraja vremena kuvanja.

### Podešavanje režima štednje

1. Dodirnite simbol dok se simbol **eco** ne pojavi na ekranu.  
» "OFF" će se pojaviti na ekranu.
2. Omogućite režim štednje dodirivanjem tastera **+**.  
» Kad je zaključavanje tipke aktivirano, "On" se pojavljuje na ekranu i simbol **eco** ostaje da svetli.

### Onemogućavanje režima štednje

1. Dodirnite simbol dok se simbol **eco** ne pojavi na ekranu.  
» "On" će se pojaviti na ekranu.
2. Onemogućite režim štednje dodirivanjem tastera **-**.

» "END" je prikazano kada se isključi funkcija ključa.

### Podešavanje osvetljenosti ekrana

(Ova funkcija je opciona. Možda neće postojati kod vašeg proizvoda.)

1. Dodirnite dok se na ekranu ne pojavi **d-01** ili **d-02** ili **d-03** za podešavanje osvetljenosti.
2. Podesite željenu osvetljenost pomoću tastera **+** / **-**.

» Zvuk koji ste podesili će se ubrzo aktivirati.

## Tabela vremena kuvanja



Vremena navedena u tabeli su orijentaciona. Ona mogu da budu različita u zavisnosti od vrste hrane, debljine, tipa i vašeg načina kuvanja.

## Pečenje jela i pečenje mesa



Prva policica rečne je donja policica.

Jelo	Broj plehova	Dodatak za upotrebu	Režim rada	Položaj policice	Temperatura (°C)	Vreme kuvanja (približ. u min.)
Kolači u plehu	Jedan pleh	Standardni pleh*		3	180	25 ... 30
Kolač u kalupu	Jedan pleh	Kalup za kolač na žičanom roštilju**		2	180	40 ... 50
Sitni kolači	Jedan pleh	Standardni pleh*		3	160	25 ... 35
	Jedan pleh	Standardni pleh*		3	150	30 ... 40
	2 pleha	1-Pleh za pecivo* 3-Standardni pleh*		1 - 3	150	35 ... 50
	3 pleha	1-Standardni pleh* 3-Pleh za pecivo* 5-Duboki pleh*		1 - 3 - 5	150	35 ... 50
Koh	Jedan pleh	Okrugli kalup sa oprugom prečnika 26 cm na žičanom roštilju**		3	160	25 ... 35
	Jedan pleh	Okrugli kalup sa oprugom prečnika 26 cm na žičanom roštilju**		2	150	30 ... 40
	2 pleha	1-Okrugli kalup sa oprugom prečnika 26 cm na žičanom roštilju** 4-Okrugli kalup sa oprugom prečnika 26 cm na plehu za peciva**		1 - 4	150	35 ... 45
Kolači	Jedan pleh	Pleh za pecivo*		3	180	25 ... 30
	2 pleha	1-Pleh za pecivo* 3-Standardni pleh*		1 - 3	180	30 ... 40
	3 pleha	1-Pleh za pecivo* 3-Standardni pleh* 5-Duboki pleh*		1 - 3 - 5	180	35 ... 45
Pecivo od kvasnog testa	Jedan pleh	Standardni pleh*		2	200	30 ... 40
	2 pleha	1-Pleh za pecivo* 5-Standardni pleh*		1 - 5	200	45 ... 55
	3 pleha	1-Pleh za pecivo* 3-Standardni pleh* 5-Duboki pleh*		1 - 3 - 5	200	55 ... 65
Obogaćena peciva	Jedan pleh	Standardni pleh*		2	200	25 ... 35
	2 pleha	1-Pleh za pecivo* 3-Standardni pleh*		1 - 3	200	35 ... 45
	3 pleha	1-Pleh za pecivo* 3-Standardni pleh* 5-Duboki pleh*		1 - 3 - 5	190	45 ... 55
Kvasac	Jedan pleh	Standardni pleh*		2	200	35 ... 45
Lazanje	Jedan pleh	Staklena/metalna pravougaona posuda na žičanom roštilju**		2 - 3	200	30 ... 40
Pica	Jedan pleh	Standardni pleh*		2	200 ... 220	15 ... 20
Govede šnicle (cele) / Pečene	Jedan pleh	Standardni pleh*		3	25 min. 250/max, zatim 180 ... 190	100 ... 120
Jagnjeći but (musaka)	Jedan pleh	Standardni pleh*		3	25 min. 250/max, zatim 190	70 ... 90
	Jedan pleh	Standardni pleh*		3	25 min. 250/max, zatim 190	60 ... 80
Pečeno pile (1,8-2 kg)	Jedan pleh	Standardni pleh*		2	15 min. 250/max, zatim 180 ... 190	60 ... 80

	Jedan pleh	Standardni pleh*		2	15 min. 250/max. zatim 180 ... 190	60 ... 80
Čuretina (5.5 kg)	Jedan pleh	Standardni pleh*		1	25 min. 250/max. zatim 180 ... 190	150 ... 210
	Jedan pleh	Standardni pleh*		1	25 min. 250/max. zatim 180 ... 190	150 ... 210
Riba	Jedan pleh	Standardni pleh*		3	200	20 ... 30
	Jedan pleh	Standardni pleh*		3	200	20 ... 30

Za sve vrste jela predlažemo da prethodno zagrejete rernu.

\* Ovi dodaci se možda ne isporučuju sa proizvodom.

\*\* Ti dodaci se ne isporučuju sa proizvodom. To su komercijalno dostupni dodaci.

### Tabela kuvanja za testiranje jela

Jela u ovoj tabeli kuvanja su pripremljena u suglasnosti sa EN 60350-1 kako bi se olakšalo kontrolne institucije da testiraju proizvode

Jelo	Broj plehova	Dodatak za upotrebu	Režim rada	Položaj police	Temperatura (°C)	Vreme kuvanja (približ. u min.)
Shortbread	Jedan pleh	Standardni pleh*		3	140	20 ... 30
	Jedan pleh	Standardni pleh*		3	140	20 ... 30
	2 pleha	1-Standardni pleh* 3-Pleh za pecivo*		1 - 3	140	20 ... 30
	3 pleha	1-Standardni pleh* 3-Pleh za pecivo* 5-Duboki pleh*		1 - 3 - 5	140	25 ... 35
Sitni kolači	Jedan pleh	Standardni pleh*		3	160	25 ... 35
	Jedan pleh	Standardni pleh*		3	150	30 ... 40
	2 pleha	1-Pleh za pecivo* 3-Standardni pleh*		1 - 3	150	35 ... 50
	3 pleha	1-Standardni pleh* 3-Pleh za pecivo* 5-Duboki pleh*		1 - 3 - 5	150	35 ... 50
Koh	Jedan pleh	Okrugli kalup sa oprugom prečnika 26 cm na žičanom roštilju**		3	160	25 ... 35
	Jedan pleh	Okrugli kalup sa oprugom prečnika 26 cm na žičanom roštilju**		2	150	30 ... 40
	2 pleha	1-Okrugli kalup sa oprugom prečnika 26 cm na žičanom roštilju** 4-Okrugli kalup sa oprugom prečnika 26 cm na plehu za peciva**		1 - 4	150	35 ... 45
Pita od jabuke	Jedan pleh	Okruglu crnu metalnu posudu sa oprugom prečnika 20 cm na žičanom roštilju**		2	180	50 ... 60
	Jedan pleh	Okruglu crnu metalnu posudu sa oprugom prečnika 20 cm na žičanom roštilju**		2	170	50 ... 60
	2 pleha	1-Okruglu crnu metalnu posudu sa oprugom prečnika 20 cm na žičanom roštilju** 4-Okruglu crnu metalnu posudu sa oprugom prečnika 20 cm na plehu za peciva**		1 - 4	170	50 ... 60

Za sve vrste jela predlažemo da prethodno zagrejete rernu.

\* Ovi dodaci se možda ne isporučuju sa proizvodom.

\*\* Ti dodaci se ne isporučuju sa proizvodom. To su komercijalno dostupni dodaci.

### Saveti za pečenje kolača

- Ako je kolač previše suv, povećajte temperaturu za nekih 10 i skratite vreme pečenja.

- Ako je kolač vlažan, koristite manje tečnosti ili smanjite temperaturu za 10°C.



- Ako je kolač previše taman na površini, stavite ga na donju policu, smanjite temperaturu i produžite vreme pečenja.
- Ako je dobro ispečen iznutra ali je lepljiv spolja koristite manje tečnosti, smanjite temperaturu i produžite vreme pečenja.

#### Saveti za pečenje testenine

- Ako je testenina previše suva, povećajte temperaturu za nekih 10 i skratite vreme pečenja. Naprskajte slojeve testa sosom od mleka, ulja, jaja i jogurta.
- Ako je testenini potrebno puno vremena da se ispeče, povedite računa da debljina testenine koju ste pripremili ne premašuje dubinu pleha.
- Ako gornji sloj testenine dobije braon boju, ali donji deo nije ispečen, postarajte se da se prevelika količina sosa koji ste upotrebili za testeninu ne nalazi na dnu testenine. Pokušajte da sos ravnomerno raspodelite na sve slojeve testa i na površinski sloj radi podjednako pečenja.



Testeninu pecite u skladu sa režimom i temperaturom, koji su navedeni u tablici kuvanja. Ako donji deo još uvek nije dovoljno ispečen, sledeći put pleh postavite za jedan nivo niže.

#### Saveti za kuvanje povrća

- Ako jelo sa povrćem izgubi tečnost i postane previše suvo, kuvajte ga u šerpi sa poklopcem

radije nego u plehu. Zatvorene posude će zadržati sokove jela.

- Ako se jelo od povrća ne skuva, obarite povrće pre samog kuvanja ili ga pripremite kao konzerviranu hranu i stavite u rernu.

### Kako rukovati roštiljem



#### UPOZORENJE

Zatvorite vrata rerne za vreme pečenja na roštilju.  
Vruće površine mogu da prouzrokuju opekotine!

#### Switching on the grill (Paljenje roštilja)

1. Okrenite dugme za izbor funkcija na željeni simbol roštilja.
2. Zatim izaberite željenu temperaturu roštilja.
3. Ako je potrebno, izvršite predzagrevanje oko 5 minuta.

» Lampica temperature se pali.

#### Gašenje roštilja

1. Okrenite dugme za izbor funkcije u položaj "isključeno" (gore).



Hrana koja nije podesna za pečenje na roštilju može da prouzrokuje požar. Za pečenje na roštilju koristite samo hranu koja je prikladna za intenzivnu toplotu roštilja.

Ne stavljajte hranu u zadnji deo rešetke za roštilj. To je najtoplija oblast, pa bi masna hrana mogla da se upali.

### Tabela vremena kuvanja za pečenje roštilja Pečenje na električnom roštilju

Hrana	Dodatak za upotrebu	Položaj police	Preporučena temperatura (°C)**	Vreme pečenja na roštilju (približno)
Riba	Žičani roštilj	4..5	250/max	20...25 min. #
Pileći fileti	Žičani roštilj	4..5	250/max	25...35 min.
Jagnjeći kotleti	Žičani roštilj	4..5	250/max	20...25 min.
Govede kremenadle	Žičani roštilj	4..5	250/max	25...30 min. #
Teleće kremenadle	Žičani roštilj	4..5	250/max	25...30 min. #
Tost-hleb *	Žičani roštilj	4	250/max	1...3 min.

# zavisno od debljine

\*Prethodno zagrevajte 5 minuta

\*\*Ako temperatura roštilja na vašem proizvodu ne može da se podesi, roštilj će raditi na maksimalnoj temperaturi.

Jela u ovoj tabeli kuvanja su pripremljena u suglasnosti sa EN 60350-1 kako bi se olakšalo kontrolne institucije da testiraju proizvode

Hrana	Dodatak za upotrebu	Položaj police	Temperatura (°C)	Vreme kuvanja (približ. u min.)
Tost hleb	Žičani roštilj	4	250/max	1...3 min.
Čufte (govedina) - 12 komadi	Žičani roštilj	4	250/max	25...35 min.



Okrenite hranu nakon 2/3 ukupnog vremena roštiljanja.

Predlažemo da obavite predzagrevanje 5–6 minuta za celokupnu hranu koja se peče na roštilju.

## 6 Održavanje i nega

### Opšte informacije

Servisni vek trajanja ovog proizvoda će se produžiti i učestali problemi će se smanjiti ako se uređaj redovno čisti.

	<b>OPASNOST:</b> Isključite proizvod iz struje pre nego što započnete radove održavanja i čišćenje. Postoji opasnost od električnog udara!
	<b>OPASNOST:</b> Pre čišćenja sačekajte da se proizvod ohladi. Vruće površine mogu da prouzrokuju opekotine!

- Temeljno očistite uređaj posle svake upotrebe. Na taj način će biti moguće lakše ukloniti ostatke od kuvanja i izbeći njihovo obgorevanje pri sledećoj upotrebi uređaja.
- Za čišćenje nisu potrebna specijalna sredstva za čišćenje. Koristite toplu vodu i tečnost za pranje, meku tkaninu ili sunder za čišćenje uređaja i obrišite ga suvom tkaninom.
- Uvek se pobrinite da višak tečnosti nakon čišćenja bude temeljno obrisano i prosipana tečnost odmah uklonjena brisanjem.
- Nemojte koristiti sredstva za čišćenje koja sadrže kiselinu ili hlorid za čišćenje nerđajućih ili inox površina i ručice. Koristite mekanu tkaninu sa tečnim deterdžentom (ne abrazivnim) za brisanje tih delova, vodeći računa da brišete u jednom smeru.

	Prilikom upotrebe nekih deterdženata ili sredstava za čišćenje mogla bi da se ošteti površina. Ne koristite agresivne deterdžente, praškove/tečnosti za čišćenje ili oštre predmete tokom čišćenja.
---	--

	Ne koristite paročištače za čišćenje uređaja da ne biste izazvali električni udar.
--	--

### Čišćenje komandne table

Komandnu tablu i obrtnu dugmad očistite vlažnom krpom i osušite brisanjem.

	Ako je vaš proizvod opremljen tasterima/dugmad, ne uklanjajte kontrolnu dugmad radi čišćenja komandne table. Komandna tabla može da se ošteti!
--	--

### Čišćenje rerne

**Za čišćenje bočnog zida (Razlikuje se u zavisnosti od modela uređaja.)**

**(Ova funkcija je opciona. Možda neće postojati kod vašeg proizvoda.)**

1. Uklonite prednji deo bočne police tako što ćete ga povući od bočnog zida.
2. Uklonite potpuno bočnu policu povlačeći je prema sebi.

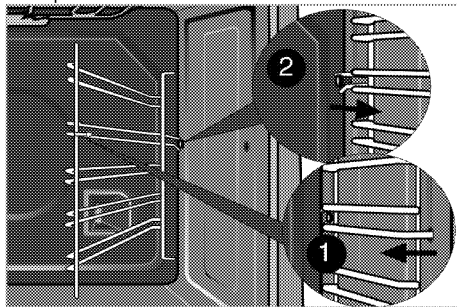

### Katalitički zidovi

**(Ova funkcija je opciona. Možda neće postojati kod vašeg proizvoda.)**

Unutrašnji bočni zidovi (A) i/ili zadnji zid (B) vašeg proizvoda mogu biti obloženi katalitičkim emajlom. Katalitički zidovi imaju svetlu mat boju i poroznu površinu. Katalitičke zidove rerne ne treba čistiti. Porozne površine katalitičkih zidova se automatski čiste upijanjem i konverzijom proliivenog ulja (para i ugljen-dioksid).

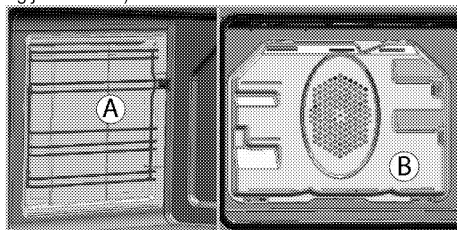

### Lako čišćenje parom

Omogućava lako čišćenje zato što je prljavština (koja nije mnogo stara) omeškana parom koja se stvara u unutrašnjosti rerne i kapima vode kondenzovanim na unutrašnjim površinama rerne.

1. Uklonite sav pribor i dodatne delove iz unutrašnjosti rerne.
2. Sipajte 500 ml vode u pleh rerne i postavite pleh na drugu policu rerne.

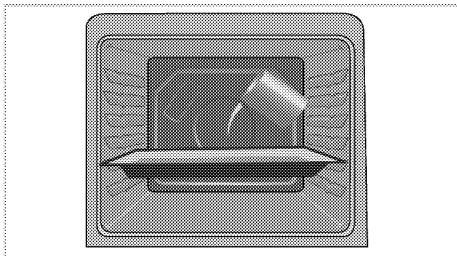

3. Podesite rernu da radi 25 minuta u režimu lako čišćenje parom na 100°C.
4. Otvorite vrata i obrišite unutrašnje površine rerne pomoću vlažnog sunđerera ili krpe.
5. Koristite toplu vodu i tečnost za pranje, meku tkaninu ili sunđer za čišćenje uporne prljavštine i obrišite suvom tkaninom.



U režimu lakog čišćenja parom, voda koja se stavlja u posudu za omekšavanje ostataka / prljavštine u unutrašnjosti pećnice će ispariti i kondenzovati u šupljini pećnice i unutrašnjem staklu vrata pećnice, tako da voda može kapati kada vrata rerne kapaju. je otvoren. Obrišite kondenzaciju čim se otvore vrata rerne.

### Čišćenje vrata rerne

Za čišćenje vrata rerne, koristite toplu vodu i tečnost za pranje, meku tkaninu ili sunđer za čišćenje uređaja i obrišite ga suvom tkaninom.



Ne koristite oštra sredstva za čišćenje ili tvrde metalne strugače za čišćenje vrata rerne. Oni mogu da izgube površinu i unište staklo.

### Skidanje vrata rerne

1. Otvorite prednja vrata (1).
2. Otvorite stezaljke na kućištu šarke (2) sa desne i leve strane prednjih vrata tako što ćete ih pritisnuti nadole, kao što je ilustrovano na slici.

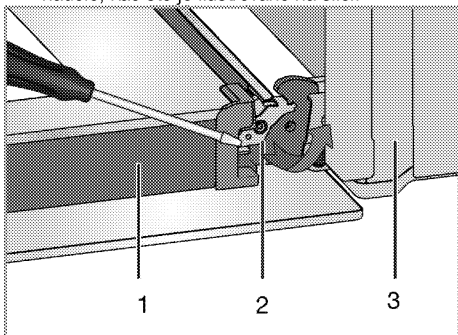

- 1 Vrata
- 2 Zaključavanje šarke(zatvorena pozicija)
- 3 Rerna

### 4 Zaključavanje šarke(otvorena pozicija)

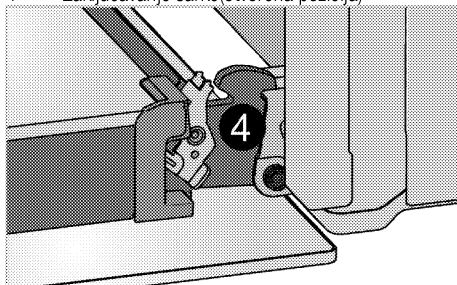

3. Prednja vrata pomerite do pola.

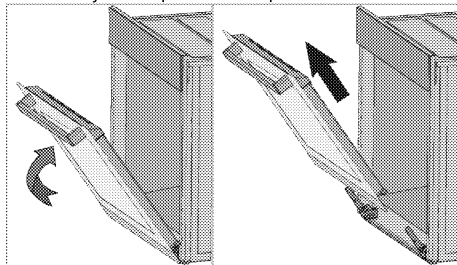

4. Skinite prednja vrata tako što ćete ih povući prema napred kako bi se oslobodila iz leve i desne šarke.



Korake načinjene prilikom procesa skidanja treba ponoviti obrnutim redosledom da bi se instalirala vrata. Ne zaboravite da zatvorite stezaljke na kućištu šarke kada ponovo nameštate vrata.

### Skidanje unutrašnjeg stakla na vratima (Ova funkcija je opciona. Možda neće postojati kod vašeg proizvoda.)

Unutrašnja staklena ploča u vratima rerne može da se izvadi radi čišćenja.

Otvorite vrata rerne.

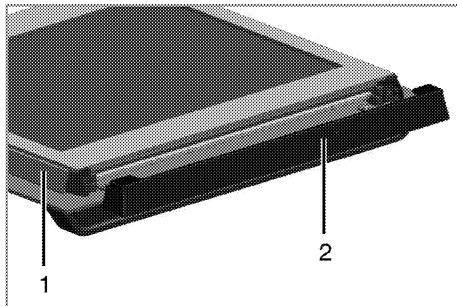

- 1 Okvir
- 2 Plastičan deo

Povucite prema sebi i skinite plastični deo koji je instaliran na gornjem delu prednjih vrata.

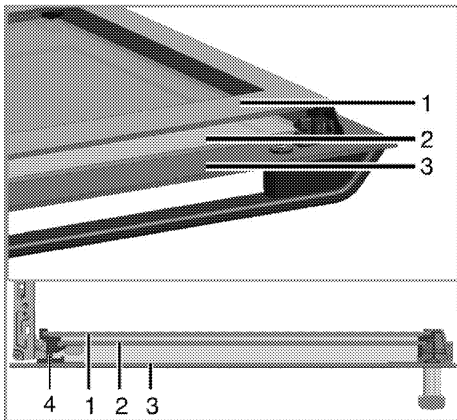

- 1 Najdublja staklena ploča
- 2 Unutrašnja staklena ploča
- 3 Spoljna staklena ploča
- 4 Plastični žleb za staklenu ploču-donji

Kao što je prikazano na slici, lagano podignite najdublju staklenu ploču (1) u pravcu **A** i izvucite je u pravcu **B**.

Ovaj postupak ponovite za uklanjanje unutrašnje staklene ploče (2).

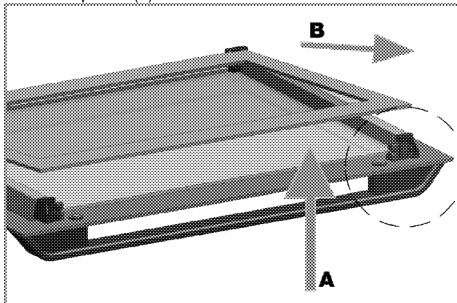

Prvi korak u montiranju vrata je reinstaliranje unutrašnje staklene ploče (2).

Kao što je prikazano na slici, stavite ožlebljeni ugao staklene ploče tako da se osloni na ožlebljeni ugao plastičnog žleba.

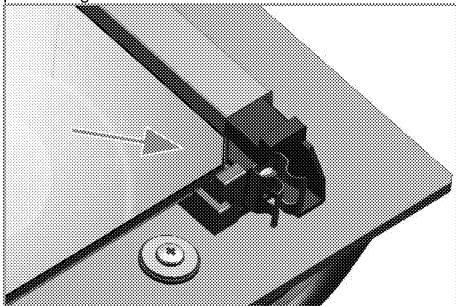

Unutrašnja staklena ploča (2) mora biti instalirana u plastični žleb uz najdublju staklenu ploču (1). Prilikom instaliranja najdublje staklene ploče (1), uverite se da je štampana strana ploče okrenuta prema unutrašnjoj staklenoj ploči. Važno je da uglavite donji ugao unutrašnje staklene ploče u donji plastični žleb.

Gurajte plastični deo prema okviru dok ne čujete "klik".

### Zamena sijalice u rerni



#### OPASNOST:

Pre zamene sijalice u rerni uverite se da je proizvod isključen iz struje i ohlađen radi izbegavanja opasnosti od električnog udara. Vruće površine mogu da prouzrokuju opekotine!



U ovoj pećnici se koristi žarulja sa žarnom niti snage manje od 40 V, visine manje od 60 mm, prečnika manje od 30 mm ili halogena lampica sa utičnicom tipa G9, snage manje od 60 V. Lampe su pogodne za rad na temperaturama iznad 300 ° C. Lampe za pećnicu možete nabaviti od ovlašćenog servisera ili tehničara sa licencom.



Položaj sijalice može da se razlikuje od položaja na slici.



Lampa koja se koristi u ovom uređaju nije prikladna za osvetljavanje prostorije u domaćinstvu. Namena ove lampe je da pomogne korisniku da vidi hranu.



Lampe u ovom uređaju moraju da izdržavaju ekstremne fizičke uslove, kao što su temperature preko 50 °C.

### Ako vaša rerna ima okruglu sijalicu:

1. Isključite proizvod iz struje.
2. Stakleni poklopac okrećite suprotno smeru kazaljke na satu da biste je uklonili.

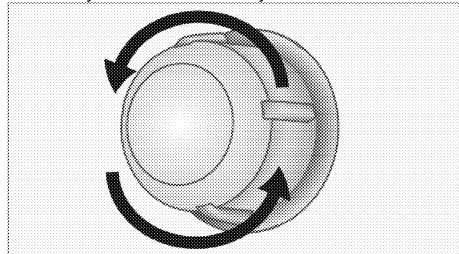

3. Ako je tip lampe u vašoj rerni tip (A) kao što je prikazano na slici u nastavku, uklonite je tako što ćete je rotirati kao što je prikazano i zamenite je. Ako je u pitanju tip lampe (B), povucite je i uklonite je kao što je prikazano na slici i zamenite je.

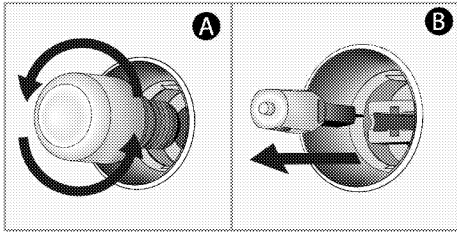

4. Namestite stakleni poklopac.

## 7 Otklanjanje kvarova

### Rerna može da ispušta paru za vreme upotrebe.

- Normalno je da se u toku rada javlja para. >>> *To nije kvar.*

### Proizvod emituje metalni zvuk (buka) tokom grejanja i hlađenja.

- Kada se zagrevaju metalni delovi, može doći do njihovog širenja i izvešnog šuma. >>> *To nije kvar.*

### Proizvod ne radi.

- Osigurač napajanja je pregoreo ili je reagovao. >>> *Proverite osigurače u kutiji sa osiguračima. Ako je potrebno, zamenite ih ili ih resetujte.*
- Proizvod nije priključen na (uzemljenu) utičnicu. >>> *Proverite utikač.*

### Sijalica u rerni ne radi.

- Sijalica u rerni je u kvaru. >>> *Zamenite sijalicu u rerni.*
- Nema struje. >>> *Proverite da li ima struje. Proverite osigurače u kutiji sa osiguračima. Ako je potrebno, zamenite ih ili ih resetujte.*

### Rerna ne greje.

- Funkcija i/ili temperatura nisu podešeni. >>> *Podesite funkciju i temperaturu pomoću obrtnog dugmeta/tastera za izbor funkcije i/ili temperature.*
- Kod modela opremljenim tajmerom, tajmer nije podešen. >>> *Podesite vreme.* (Kod proizvoda sa mikrotalasnom rernom, tajmer kontroliše samo mikrotalasnu rernu.)
- Nema struje. >>> *Proverite da li ima struje. Proverite osigurače u kutiji sa osiguračima. Ako je potrebno, zamenite ih ili ih resetujte.*

### (Kod modela sa tajmerom) Displej sata trepće ili prikazuje simbol sata.

- Nestajala je struja. >>> *Podesite vreme / isključite i ponovo uključite proizvod.*



Posavetujte se sa ovlašćenim serviserom ili distributerom na mestu kupovine proizvoda ukoliko ne možete da rešite problem i pored primene navedenih uputstava. Nikad ne pokušavajte sami da popravite neispravan proizvod.



## Ugradbena pećnica

Uputstvo za upotrebu

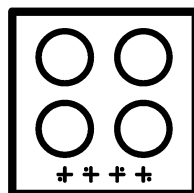
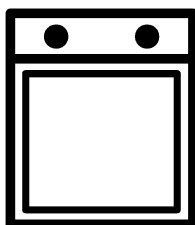

## Molimo prvo pročitajte ovaj priručnik za korisnika!

Poštovani Korisniče,

Hvala vam što ste izabrali Beko proizvod. Nadamo se da ćete uživati u najboljim rezultatima vašeg proizvoda koji je proizveden pomoću najmodernije tehnologije visoke kvalitete. Stoga, molimo vas pažljivo pročitajte ovaj cijeli priručnik za korisnika i sve druge prateće dokumente prije upotrebe proizvoda i čuvajte ih kao referencu za buduću upotrebu. Ako uručite ovaj proizvod nekom drugom, također mu/joj predajte i ovaj priručnik za korisnika. Slijedite sva upozorenja i informacije u ovom priručniku za korisnika.

Zapamtite da se ovaj priručnik za korisnika može primijeniti i za nekoliko drugih modela. Razlike između modela će biti identifikovane u ovim uputstvima.

### Pojašnjenje simbola

Sljedeći simboli su korišteni u ovom priručniku za korisnika:

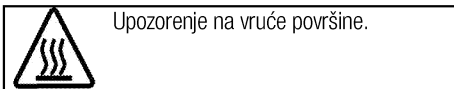
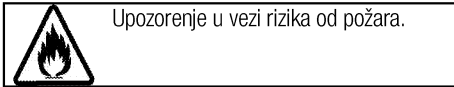
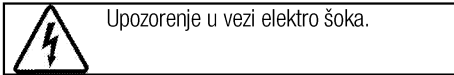
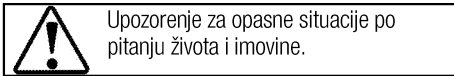
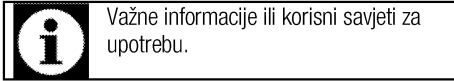

**Arçelik A.Ş.**  
Karaağaç caddesi No:2-6  
34445 Sütlüce/Istanbul/TURKEY  
Made in TURKEY



**1 Važna uputstva i upozorenja za sigurnost i okoliš 4**

Opće mjere sigurnosti ..... 4  
 Električna sigurnost..... 4  
 Sigurnost proizvoda..... 5  
 Predviđena upotreba..... 7  
 Sigurnost za djecu ..... 7  
 Odlaganje starog proizvoda..... 8  
 Odlaganje materijala za pakovanje ..... 8

**2 Opće informacije 9**

Pregled ..... 9  
 Sadržaj pakovanja..... 10  
 Tehničke specifikacije ..... 11

**3 Instalacija 12**

Prije instalacije ..... 12  
 Instalacija i povezivanje ..... 14  
 Odlaganje starog proizvoda..... 15

**4 Priprema 17**

Savjeti za uštedu energije..... 17  
 Prva upotreba..... 17  
 Podešavanje vremena ..... 17  
 Prvo čišćenje uređaja..... 17  
 Početno zagrijavanje ..... 17

**5 Kako rukovati pećnicom 19**

Opće informacije o pečenju, prženju i roštiljanju .... 19  
 Kako rukovati električnom pećnicom..... 19  
 Načini rada ..... 20  
 Upotreba sata pećnice..... 21  
 Tabela vremena kuhanja..... 23  
 Kako rukovati roštiljom ..... 25  
 Vrijeme pripremanja hrane korištenjem funkcije roštilja ..... 25

**6 Održavanje i njega 26**

Opšte informacije ..... 26  
 Čišćenje kontrolne ploče..... 26  
 Čišćenje pećnice ..... 26  
 Skidanje vrata pećnice..... 27  
 Uklanjanje unutrašnjeg stakla na vratima ..... 27  
 Zamjena svjetla u pećnici..... 28

**7 Rješavanje problema 30**

## **1 Važna uputstva i upozorenja za sigurnost i okoliš**

Ovaj odjeljak sadrži sigurnosna uputstva koja će vam pomoći da se zaštitite od rizika od lične povrede ili oštećenja imovine. Ne pridržavanje ovih uputstava će poništiti svaku garanciju.

### **Opće mjere sigurnosti**

- Ovaj uređaj mogu koristiti djeca dobi od 8 godina i starija kao i osobe sa reduciranim fizičkim, čulnim ili mentalnim sposobnostima ili sa nedostatkom iskustva i znanja ukoliko im je obezbijeđen nadzor ili uputstvo u vezi upotrebe uređaja na bezbijedan način i razumijevanja opasnosti koje mogu biti uključene.  
Djeca se ne smiju igrati sa uređajem. Djeca bez nadzora ne smiju obavljati radnje oko čišćenja i održavanja.
- Uređaj nije namijenjen za upotrebu od strane osoba (uključujući djecu) sa smanjenim fizičkim, osjetilnim ili mentalnim sposobnostima ili s nedostatkom iskustva i znanja, osim ako su pod nadzorom ili ako su instruirani po pitanju upotrebe uređaja.  
Djeca koju nadgledate ne smiju se igrati s uređajem.
- Ako je proizvod uručen nekom drugom za ličnu upotrebu ili da se

koristi kao rabljeni proizvod, takođe treba uručiti priručnik za korisnika, oznake proizvoda i druge relevantne dokumente kao i dijelove proizvoda .

- Postupke ugradnje i opravke uvijek moraju izvoditi ovlašteni serviseri. Proizvođač se neće držati odgovornim za oštećenja nastala usljed procedura koje su izvodile neovlaštene osobe što takođe može prouzrokovati da garancija bude nevažeća. Prije ugradnje, pažljivo pročitajte uputstva.
- Nemojte koristiti uređaj ukoliko je u kvaru ili ako na njemu ima vidljivih oštećenja.
- Uvjerite se da su funkcijske tipke proizvoda isključene nakon svake upotrebe.

### **Električna sigurnost**

- Ukoliko proizvod ima grešku, ne bi trebalo njim rukovati dok se greška ne popravi od strane zastupnika iz ovlaštenog servisa. Postoji rizik od elektro šoka!
- Proizvod spojite samo na uzemljeni izlaz/vod s naponom i zaštito kao što je specificirano u odjeljku "Tehničke specifikacije". Neka uzemljenje izvrši kvalifikovani električar dok se proizvod koristi sa ili bez

transformatora. Naša kompanija neće biti odgovorna za bilo kakve probleme nastale zbog toga što proizvod nije bio uzemljen u skladu sa lokalnim regulativama.

- Nikada ne perite proizvod poljevanjem ili posipanjem vode po njemu! Postoji rizik od elektro šoka!
- Nikada ne dodirujte utikač mokrim rukama! Nikada ne iskopčavajte povlačenjem za kabal, uvijek povlačite hvatajući rukom za utikač.
- Proizvod mora biti iskopčan za vrijeme ugradnje, održavanja, čišćenja i popravke.
- Ako je napojni kabal za priključivanje proizvoda oštećen, isti se mora zamijeniti od strane proizvođača, njegovog zastupnika ili sličnih kvalifikovanih osoba da bi se izbjegli neželjeni rizici.
- Uređaj mora biti ugrađen tako da se može u potpunosti iskopčati sa mreže. Separacija mora biti obezbijeđena bilo pomoću glavnog utikača, bilo pomoću sklopke ugrađene u fiksnu električnu instalaciju, u skladu sa konstrukcionim propisima.
- Stražnja površina pećnice zagrije se prilikom korištenja. Budite sigurni da električni priključak nema kontakta sa stražnjom

površinom; u suprotnom, spoj se može oštetiti.

- Nemojte dozvoliti da se napojni kabal zaglavi između vrata pećnice i okvira i nemojte voditi kabal preko toplih površina. U suprotnom, izolacija kabla bi se mogla istopiti što može izazvati požar kao rezultat kratkog spoja.
- Sve radove na električnoj opremi i sistemima trebaju izvoditi samo ovlaštene i kvalificirane osobe.
- U slučaju bilo kakvog oštećenja, isključite uređaj i iskopčajte ga sa napajanja. Da biste ovo uradili, isključite osigurač u kući.
- Provjerite da je jačina osigurača kompatibilna sa vašim proizvodom.

### **Sigurnost proizvoda**

- **UPOZORENJE:** Uređaj i njegovi dostupni dijelovi postaju vrela za vrijeme upotrebe. Potrebno je voditi računa da bi se izbjeglo dodirivanje grijanih elemenata. Djecu mlađu od 8 godina treba držati dalje od uređaja ukoliko nisu pod stalnim nadzorom.
- Osobe čije su prosudbe ili koordinacija smanjene pod uticajem alkohola i/ili droga ne smiju koristiti uređaj.
- Budite oprezni kada koristite alkoholna pića u vašem posuđu. Alkohol isparava na visokim temperaturama i može izazvati

požar jer se zapali kada stupi u kontakt sa vrućim površinama.

- Nemojte stavljati nikakve zapaljive materijale u blizini proizvoda jer i bočne strane mogu postati vruće tokom upotrebe.
- Uređaj postaje vruć za vrijeme upotrebe. Potrebno je voditi računa da bi se izbjeglo dodirivanje grijanih elemenata unutar pećnice.
- Držite sve otvore za ventilaciju očišćenim od prepreka.
- Nemojte zagrijavati zatvorene konzerve niti staklene posude u pećnici. Pritisak koji se može stvoriti u tim konzervama/posudama može dovesti do njihovog pucanja.
- Nemojte stavljati pladnjeve za pečenje, posuđe ili aluminijsku foliju direktno na dno pećnice. Akumuliranje toplote moglo bi uzrokovati oštećenja na dnu pećnice.
- Nemojte koristiti gruba abrazivna sredstva za čišćenje ili oštre metalne strugače da čistite staklo na vratima pećnice jer oni mogu izgubiti površinu, što može rezultirati lomom na staklu.
- Nemojte koristiti čistače na paru da čistite uređaj jer bi to moglo prouzrokovati strujni udar.
- (Varira u ovisnosti od modela proizvoda.)

Ispravno postavljanje žičanog nosača i pladnja na stalke za rešetku

Važno je da se žičana rešetka i/ili pladanj postave ispravno na stalak. Umetnite žičanu rešetku ili pladanj između 2 tračnice i osigurajte da bude uravnoteženo prije nego stavite hranu na to (Molimo pogledajte slijedeću sliku).

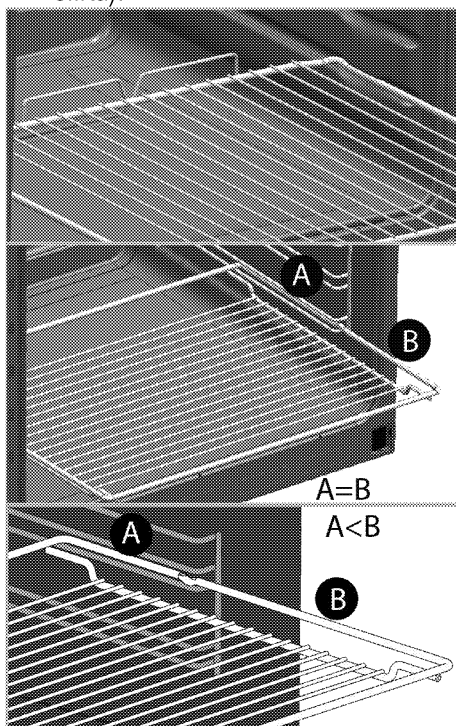

- Nemojte koristiti proizvod ukoliko je staklo na prednjim vratima uklonjeno ili slomljeno.
- Ručka na pećnici nije sušilo za peškire. Nemojte vješati peškir, rukavice ili slične tekstilne

proizvode kada je u funkciji roštilj sa otvorenim vratima.

- Uvijek koristite rukavice za pećnicu otporne na vrućinu kada stavljate ili uklanjate posuđe u/iz vrele pećnice.
- Postavite papir za pečenje u posudu za kuhanje ili na dodatnu opremu pećnice (pladanj, žičanu rešetku itd.) zajedno s hranom i potom ubacite sve u prethodno zagrijanu pećnicu. Uklonite višak dijelova papira za pečenje koji se preljeva izvan dodatne opreme ili posude da bi se spriječio rizik dodirivanja grijanih elemenata pećnice. Nikada ne koristite papir za pečenje na radnoj temperaturi koja je viša od naznačene vrijednosti za papir za pečenje. Nemojte stavljati papir za pečenje direktno na bazu pećnice.
- UPOZORENJE: Prije zamjene lampice, uvjerite se da je napojni kabl uređaja isključen iz utičnice ili da je automatska sklopka isključena kako biste izbjegli mogućnost strujnog udara.
- Uređaj ne smije biti instaliran iza dekorativnih vrata kako bi se izbjeglo pregrijavanje.

Za sigurnost od požara na proizvodu;

- Provjerite da li utikač odgovara utičnici kao i to da ne uzrokuje iskre.

- Ne upotrebljavajte oštećen ili sječen ili produžni kabal osim originalnog kabla.
- Budite sigurni da tečnost ili vlaga na utičnici ne dospiju u proizvod preko utikača.

### **Predviđena upotreba**

- Ovaj proizvod je dizajniran za upotrebu u domaćinstvu. Komercijalna upotreba nije dopuštena.
- OPREZ: Ovaj uređaj je samo za kuhanje. On se ne smije koristiti u druge svrhe, na primjer grijanje prostorije.
- Uređaj se ne smije koristiti za zagrijavanje tanjira ispod roštilja, sušenje peškira ili krpa itd. vješanjem istih na ručkama kao ni u svrhu zagrijavanja.
- Proizvođač nije odgovoran za bilo kakve štete uzrokovane nepropisnim korištenjem ili greškama pri rukovanju.
- Uređaj se može koristiti za odmrzavanje, pečenje, prženje i roštiljanje hrane.

### **Sigurnost za djecu**

- UPOZORENJE: Pristupačni dijelovi mogu postati vrući tokom upotrebe. Malu djecu treba držati dalje od uređaja.
- Ambalažni materijali mogu predstavljati opasnost za djecu. Držite ambalažne materijale dalje od dohvata djece. Molimo odložite

sve dijelove pakovanja i skladu sa ekološkim propisima.

- Električni proizvodi predstavljaju opasnost za djecu. Držite djecu dalje od proizvoda kada je on u funkciji i nemojte dozvoliti djeci da se igraju s tim proizvodom.
- Ne ostavljajte iznad uređaja bilo kakve predmete koje djeca mogu dosegnuti.
- Kada su vrata otvorena, nemojte stavljati bilo kakve teške predmete na njih i ne dajte djeci da sjedaju na njih. Vrata se mogu oboriti ili se mogu oštetiti šarke na vratima.

### **Odlaganje starog proizvoda**

**Usklađenost sa WEEE Direktivom i odlaganje otpadnog proizvoda:**



Ovaj proizvod je u skladu sa EU WEEE Direktivom (2012/19/EU). Ovaj proizvod posjeduje klasifikacijski simbol za otpadnu električnu i elektroničku opremu (WEEE).

Ovaj proizvod je proizveden od visoko kvalitetnih dijelova koji se mogu ponovo upotrijebiti i koji su pogodni za recikliranje. Nemojte odlagati otpadni proizvod s običnim kućnim i drugim otpadima čiji je vijeka trajanja prošao. Odnosite taj otpad na odlagalište za reciklažu električne i elektroničke opreme. Molimo vas posavjetujte se sa lokalnim institucijama da saznate gdje se nalaze ova odlagališta.

### **Usklađenost sa RoHS Direktivom:**

Proizvod koji ste kupili je u skladu sa EU RoHS Direktivom (2011/65/EU). On ne sadrži nikakve štetne i zabranjene materijale specificirane u ovoj Direktivi.

### **Odlaganje materijala za pakovanje**

- Materijal za pakovanje predstavlja opasnost po djecu. Čuvajte materijal za pakovanje na sigurnom mjestu van dohvata djece. Materijali za pakovanje ovog proizvoda napravljeni su od reciklirajućeg materijala. Pravilno ih odložite i sortirajte ih u skladu sa uputstvima za reciklažu otpada. Nemojte ih odlagati zajedno sa običnim kućnim otpadom.

## 2 Opće informacije

### Pregled

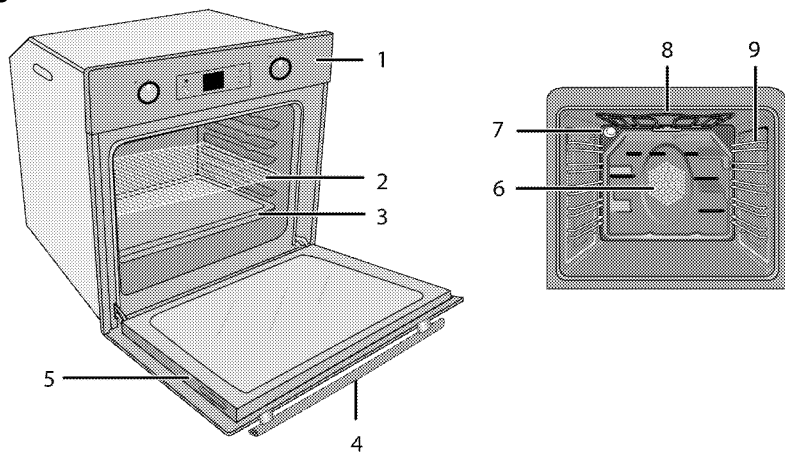

- 1 Upravljačka ploča
- 2 Žičani nosač
- 3 Pladanj
- 4 Drška
- 5 Vrata

- 6 Motor ventilatora (iza čelične ploče)
- 7 Lampa
- 8 Grijni element na vrhu
- 9 Položaji police

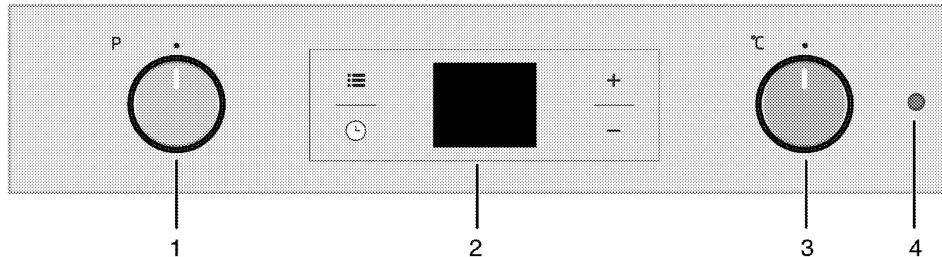

- 1 Funkcijska sklopka
- 2 Digitalni mjerač vremena
- 3 Termostatska sklopka
- 4 Termostatska lampa

## Sadržaj pakovanja



Isporučeni pribor se može razlikovati ovisno od modela proizvoda. Svaki komad dodatnog pribora koji je opisan u priručniku za korisnika ne mora biti isporučen uz vaš proizvod.

### 1. Uputstvo za upotrebu

### 2. Standardni pladanj

Upotrebjava se za peciva, zamrznutu hranu i velike pečenice.

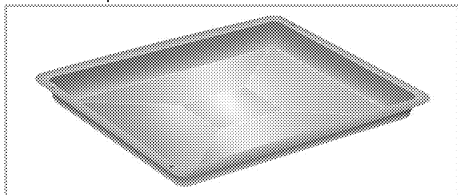

### 3. Duboki pladanj

Upotrebjava se za peciva, velike pečenice, sočna jela, kao i za prikupljanje masnoće tokom roštiljanja.

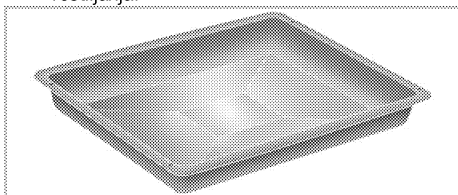

### 4. Rešetka roštilja

Upotrebjava se za prženje i za postavljanje hrane koju treba peći, pržiti ili kuhati u loncu na željenoj polici.

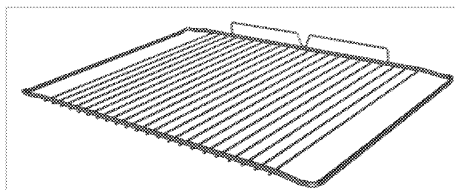
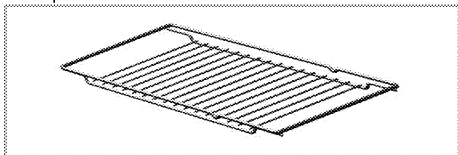

### 5. Ispravno postavljanje žičanog nosača i pladnja na teleskopske stalke (Ova funkcija je opcionalna. Ona se možda neće nalaziti na vašem proizvodu.)

Teleskopski stalci omogućavaju vam da lako postavite i uklonite pladnjeve i žičani nosač. Kada koristite pladnjeve i žičani nosač sa teleskopskim stalcima, osigurajte da zakačke na stražnjem odjeljku teleskopskog stalka stoje nasuprot rubova žičanog nosača i pladnja.

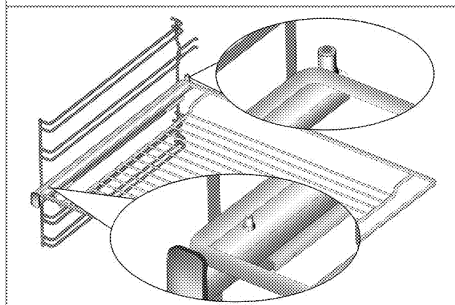
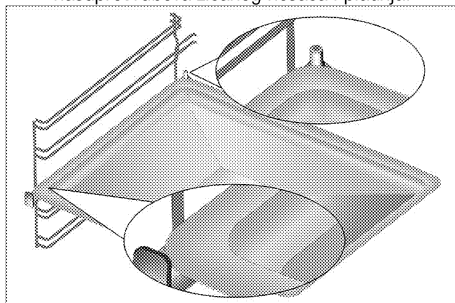



## Tehničke specifikacije

<b>Napon/frekvencija</b>	<b>220-240 V ~ 50 Hz</b>
Ukupna potrošnja električne energije	2.5 kW
Vrsta kabla/poprečni presjek	min.H05W-FG 3 x 1,5 mm <sup>2</sup>
<b>Vanjske dimenzije (visina/širina/dubina)</b>	<b>595 mm/594 mm/567 mm</b>
Dimenzije za ugradnju (visina/širina/dubina)	**590 ili 600 mm/560 mm/min. 550 mm
<b>Glavna pećnica</b>	<b>Multifunkcijska pećnica</b>
Unutrašnja lampica	15/25 W
Potrošnja električne energije roštilja	2.2 kW

#

Osnove: Informacije o električnim pećnicama na etiketi o energiji date su u skladu sa EN 60350-1 / IEC 60350-1 standardima. Te vrijednosti su determinirane pod standardnim opterećenjem sa donjim-gornjim grijačima ili funkcijama zagrijavanja potpomognutim ventilatorom (ukoliko postoje).

Klasa energetske efikasnosti je determinirana u skladu sa slijedećim prioritetima što zavisi od toga da li relevantne funkcije postoje na uređaju ili ne. 1-Kuhanje uz eco-ventilator, 2- Turbo sporo kuhanje, 3-Turbo kuhanje, 4- Zagrijavanje donje/gornje površine potpomognuto ventilatorom, 5- Zagrijavanje donje i gornje površine.

\*\*

Pogledajte . *Instalacija, Stranica 12.*



Tehničke specifikacije su podložne izmjenama bez prethodne obavijesti kako bi se poboljšao kvalitet uređaja.



Slike u ovom priručniku su shematske i moguće je da se ne podudaraju tačno s vašim uređajem.



Vrijednosti prikazane na naljepnicama uređaja ili u priloženoj dokumentaciji postignute su u laboratorijskim uvjetima u skladu sa relevantnim standardima. Ovisno o uvjetima okoline i rada uređaja, ove vrijednosti mogu varirati.

### 3 Instalacija

Proizvod mora biti ugrađen od strane ovlaštene osobe u skladu sa propisima koji su na snazi. U suprotnom, garancija će postati nevažeća. Proizvođač se neće držati odgovornim za oštećenja nastala usljed procedura koje su izvodile neovlaštene osobe i garancija može biti nevažeća.



Priprema lokacije i elektro instalacije za ovaj proizvod je u nadležnosti korisnika.



#### OPASNOST:

Priilikom instalacije, uređaj mora biti spojen u skladu sa svim lokalnim propisima o plinskim i/ili električnim instalacijama.



#### OPASNOST:

Prije instalacije, izvršiti vizuelno provjeru da li na proizvodu ima bilo kakvih nedostataka. Ako da, nemojte vršiti instalaciju. Oštećeni proizvodi predstavljaju rizik za vašu sigurnost.

#### Prije instalacije

Uređaj je namijenjen za instaliranje u komercijalno dostupnim kuhinjskim kabinetima. Između uređaja i kuhinjskih zidova i namještaja mora se ostaviti dovoljno prostora radi sigurnosti. Pogledati sliku (mjere u mm).

- Površine, sintetički laminati i ljepila moraju biti otporna na toplotu (minimalno 100 °C).
- Kuhinjski ormarići moraju biti postavljeni u ravninu i učvršćeni.
- Ako se ispod pećnice nalazi ladica, mora se instalirati polica između pećnice i ladice.
- Uređaj trebaju prenositi najmanje dvije osobe.
- Držite pećnicu za drške s obje strane da biste je pomjerali.
- Prije postavke proizvoda izvadite sve materijale i dokumente iznutra.
- Kuhinjski namještaj mora biti u skladu s dimenzijama navedenim na donjoj slici. Na stražnjem dijelu kuhinjskog namještaja potrebno je otvoriti otvor s dimenzijama navedenim na donjoj slici kako bi se osigurala dovoljna ventilacija.



Nemojte instalirati proizvod pored frižidera ili zamrzivača. Toplota koju emitira vaš proizvod će povećati potrošnju energije uređaja za rashlađivanje.



Ne koristite vrata i/ili ručku da biste prenosili ili premještali ovaj proizvod.

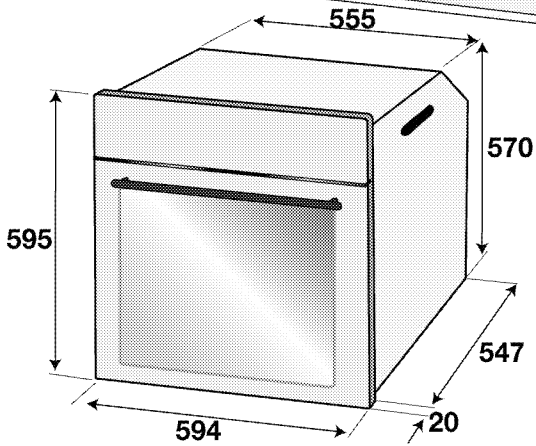
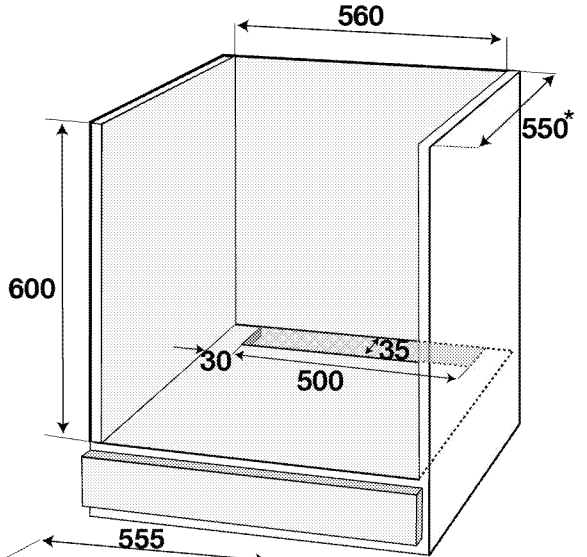
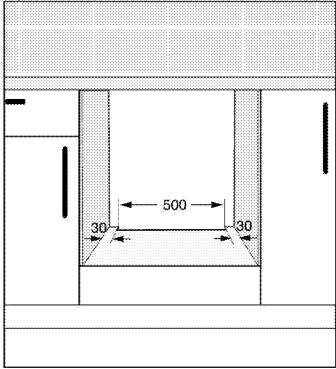
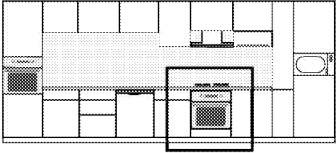

\* min.

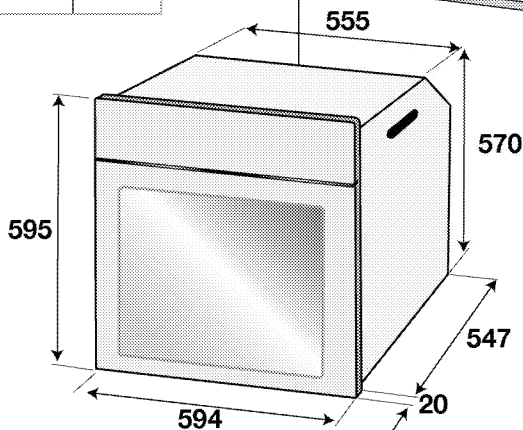
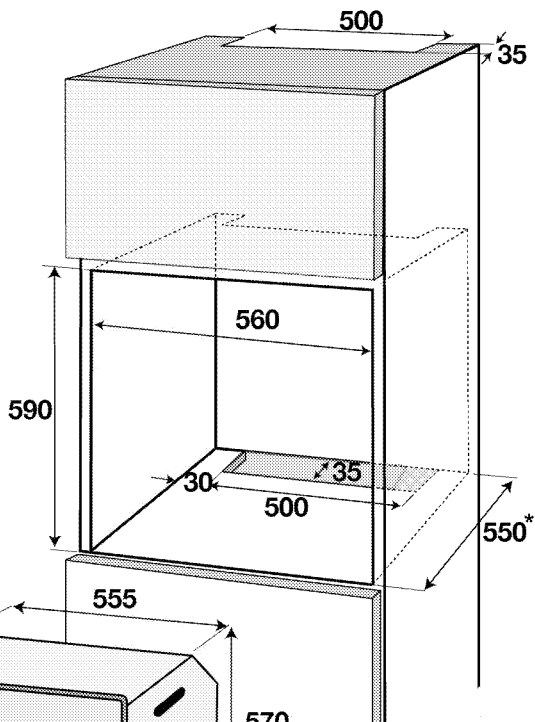
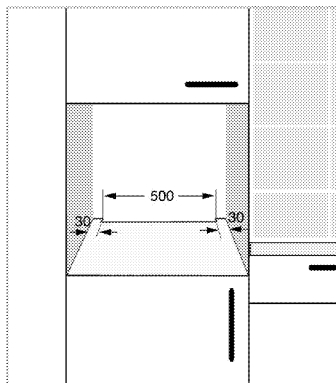
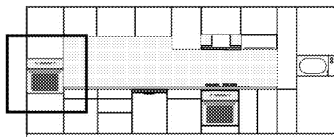

\* min.

## Instalacija i povezivanje

- Proizvod se isključivo može instalirati i priključiti u skladu sa statutarim pravilima instalacije.

### Električno spajanje

Priključite proizvod na uzemljenu utičnicu/vod koji su zaštićeni minijaturnom automatskom sklopkom odgovarajućeg kapaciteta kao što je navedeno u tabeli "Tehničke specifikacije". Neka uzemljenje uradi kvalifikovani električar dok se proizvod koristi sa ili bez transformatora. Naša kompanija neće biti odgovorna za bilo kakva oštećenja koja mogu nastati zbog

korištenja proizvoda bez uzemljenja u skladu s lokalnim propisima.



### OPASNOST:

Uređaj mora biti spojen na napojnu mrežu samo od strane ovlaštene i kvalifikovane osobe. Period garancije za proizvod počinje samo nakon ispravno izvršene instalacije. Proizvođač se neće držati odgovornim za oštećenja nastala usljed procedura koje su izvodile neovlaštene osobe.

**OPASNOST:**

Kabal za napajanje se ne smije pritiskati, savijati ili gnječiti, niti doći u kontakt sa vrućim dijelovima na proizvodu.

Oštećeni kabal za napajanje se mora zamijeniti od strane kvalifikovanog električara. U suprotnom, postoji rizik od elektro šoka, kratkog spoja ili požara!

- Pri spajanju mora se pridržavati državnih propisa.
- Podaci napojnog voda moraju odgovarati podacima navedenim na etiketi o tipu proizvoda. Otvorite prednja vrata da vidite etiketu o tipu.
- Napojni kabal vašeg proizvoda se mora slagati sa vrijednostima iz tabele "Tehničke specifikacije".

**OPASNOST:**

Prije započinjanja bilo kakvog rada na električnim instalacijama, iskopčajte uređaj iz napajanja.

Postoji rizik od elektro šoka!



Utikač napojnog kabla mora biti lako dokučiv nakon instalacije (nemojte ga voditi iznad ploče za kuhanje).



Dok obavljate spajanje žica, morate se pridržavati nacionalnih/lokalnih propisa o električnoj energiji i morate koristiti odgovarajuću utičnicu/vod i utikač za pećnicu. U slučaju da su energetska ograničenja proizvoda izvan trenutnog kapaciteta nosivosti utikača i utičnice/voda, proizvod se mora spojiti direktno preko fiksne električne instalacije, bez korištenja utikača i utičnice/voda.

Uključite napojni kabal u utičnicu.

**Instalacija proizvoda**

1. Gurnite pećnicu u kabinet, poravnajte i pričvrstite je, a s druge strane osigurajte da napojni kabal ne bude prekinut i/ili prikljušten.

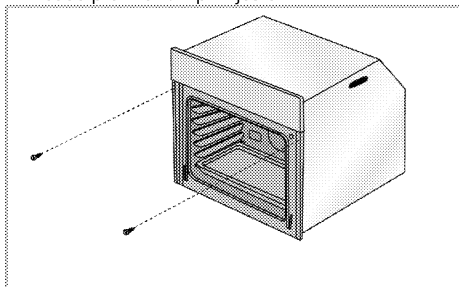

Pričvrstite pećnicu s 2 šarafa kao što je prikazano.

Nakon postavke provjerite jesu li vijci dovoljno zategnuti i da se pećnica ne pomjera. Pećnica se može

prevrnuti tokom upotrebe ako nije postavljena prema uputstvima i ako vijci nisu dovoljno zategnuti.

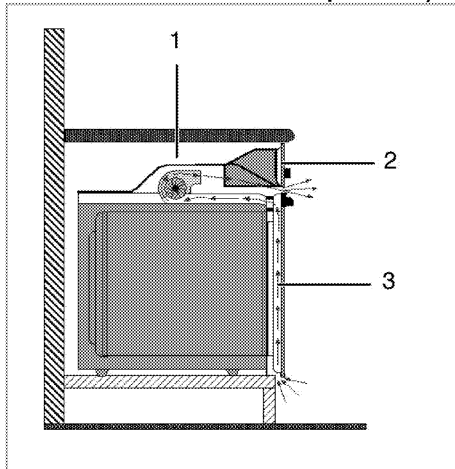
**Za proizvode sa ventilatorom za hlađenje (Ona se možda neće nalaziti na vašem proizvodu.)**

- 1 Ventilator za hlađenje
- 2 Upravljačka ploča
- 3 Vrata

Ugrađeni ventilator hladi ugradbeni kabinet i prednji dio proizvoda.

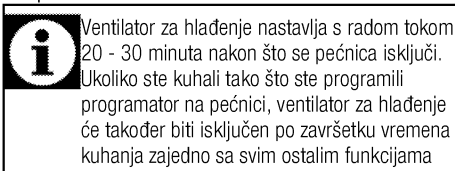

Ventilator za hlađenje nastavlja s radom tokom 20 - 30 minuta nakon što se pećnica isključuje.

Ukoliko ste kuhali tako što ste programili programator na pećnici, ventilator za hlađenje će također biti isključen po završetku vremena kuhanja zajedno sa svim ostalim funkcijama

**Završna provjera**

1. Rukovanje proizvodom.
2. Provjerite funkcije.

**Odlaganje starog proizvoda.**

- Sačuvajte originalnu kutiju u koju je proizvod bio upakovan i transportujte proizvod u istoj. Slijedite uputstva na kutiji. Ukoliko nemate originalnu kutiju, upakujte proizvod u zaštitnu foliju sa zračnim mjehurićima ili debelu kartonsku ambalažu i čvrsto omotajte ljepljivom trakom.
- Da biste spriječili da žičana polica i pleh oštete vrata pećnice, stavite komad kartona sa unutrašnje strane vrata pećnice, tako da odgovara položaju pleha. Zalijepite trakom vrata pećnice za bočne zidove.
- Ne koristite vrata ili ručku da biste podizali ili premještali ovaj proizvod.



Nemojte stavljati nikakve predmete na proizvod i pomjerajte ga u uspravnom položaju.



Provjerite generalno izgled vašeg proizvoda radi bilo kakvih oštećenja koja su se mogla desiti tokom transporta.

## 4 Priprema

### Savjeti za uštedu energije

Sljedeće informacije će vam pomoći da koristite vaš uređaj na ekološki način i da štedite energiju:

- Koristite emajlirane plehove ili plehove tamne boje u pećnici jer će time biti ostvaren bolji prenos toplote.
- Prilikom pripremanja jela, izvršite operacije prethodnog zagrijavanja ako se to savjetuje u korisničkom priručniku ili uputama za kuhanje.
- Ne otvarajte često vrata pećnice za vrijeme kuhanja.
- Pokušajte istovremeno kuhati (spremati) više od jednog jela u pećnici kad god je to moguće. Možete kuhati tako što ćete staviti dvije posude za kuhanje na rešetku roštilja.
- Spremajte više jela jedno za drugim. Pećnica će već biti vruća.
- Možete uštediti energiju tako što ćete isključiti vašu pećnicu par minuta prije isteka vremena kuhanja. Ne otvarajte vrata pećnice.
- Odmrznite zamrznuta jela prije kuhanja.

### Prva upotreba

#### Podešavanje vremena

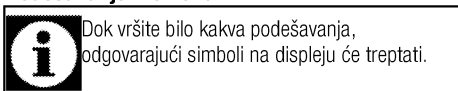

Nakon što ste prvi put uključili renu, pritisnite tipke **+** / **-** da podesite vrijeme u toku dana.

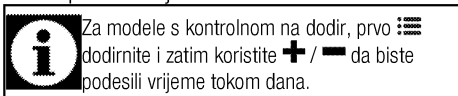

Potvrdite postavku dodiranjem simbola i sačekajte 4 sekunde bez dodirivanja bilo koje tipke.

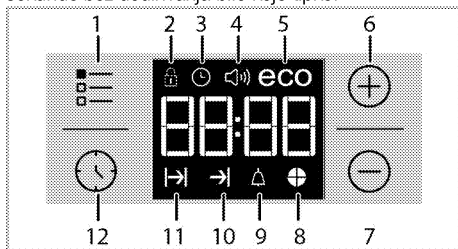

- 1 Tipka za podešavanje
- 2 Simbol zaključane tipke
- 3 Simbol sata
- 4 Simbol jačine alarma (Ona se možda neće nalaziti na vašem proizvodu.)
- 5 Simbol za Eco režim rada
- 6 Tipka plus

- 7 Tipka minus
- 8 Simbol za vrijeme
- 9 Simbol za alarm
- 10 Simbol vremena završetka kuhanja
- 11 Simbol vremena kuhanja
- 12 Taster za program

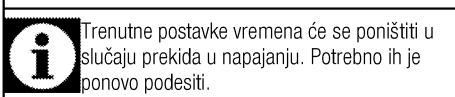
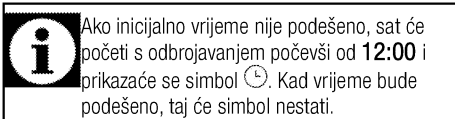

#### Prvo čišćenje uređaja

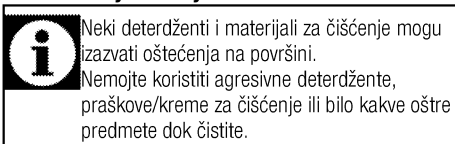

1. Uklonite sve materijale korištene za pakovanje
2. Obrišite površine uređaja vlažnom krpom ili spužvom i posušite krpom.

#### Početno zagrijavanje

Uključite uređaj da grije nekih 30 minuta i zatim ga isključite. Na taj način, bilo kakvi ostaci proizvodnje ili slojevi će sagorjeti i biti uklonjeni.

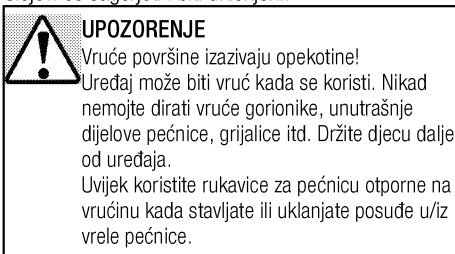

#### Električna pećnica

1. Izvadite sve pladnjeve za pečenje i rešetku roštilja van iz pećnice.
2. Zatvorite vrata pećnice.
3. Odaberite položaj Static.
4. Odaberite najveću jačinu roštilja; pogledajte *Kako rukovati električnom pećnicom*, Stranica 19.
5. Pustite pećnicu da radi oko 30 minuta.
6. Isključite vašu pećnicu; Pogledajte *Kako rukovati električnom pećnicom*, Stranica 19

#### Pećnica sa roštiljom

1. Izvadite sve pladnjeve za pečenje i rešetku roštilja van iz pećnice.

2. Zatvorite vrata pećnice.
3. Odaberite najveću jačinu roštilja; pogledajte *Kako rukovati roštiljom, Stranica 25*.
4. Pustite pećnicu da radi oko 30 minuta.
5. Isključite vašu pećnicu; Pogledajte *Kako rukovati roštiljom, Stranica 25*



Dim i miris mogu se javiti tokom nekoliko sati prilikom inicijalnog puštanja u rad. To je sasvim normalno. Osigurajte da je prostorija dobro ventilirana da bi se uklonio dim i miris. Izbjegavajte direktno inhaliranje dima i mirisa koji se ispušta.



## 5 Kako rukovati pećnicom

### Opće informacije o pečenju, prženju i roštiljanju



#### OPASNOST:

Vodite računa kada otvarate vrata pećnice jer iz njene unutrašnjosti može izlaziti para. Izlazeća para može prouzrokovati opekotine na vašim rukama, licu i/ili očima.

#### Savjeti za pečenje

- Koristite odgovarajuće obložene neljepljive metalne ploče i aluminijske posude ili silikonske kalupe otporne na toplotu.
- Maksimalno koristite prostor na polici.
- Postavite kalup za pečenje na srednju policu.
- Odaberite ispravan položaj police prije nego uključite pećnicu ili roštilj. Ne mijenjajte položaj police kada je pećnica vruća.
- Držite vrata pećnice zatvorenim.

#### Savjeti za prženje

- Tretiranje cijelog pileta, ćurke i velikih komada mesa sa začинима poput limunovog soka i crnog bibera prije kuhanja povećati će performanse kuhanja.
- Pečenje mesa s kostima traje oko 15 do 30 minuta duže u poređenju sa prženjem mesa bez kosti iste veličine.
- Svaki centimetar debljine mesa zahtijeva vrijeme kuhanja otprilike 4 do 5 minuta.
- Pustite da meso odstoji u pećnici oko 10 minuta nakon završetka kuhanja. Sok se bolje raspoređuje po cijelom komadu pečenja i ne curi kada se meso siječe.
- Ribu treba staviti na srednju ili donju policu u pladnju otpornom na toplotu.

#### Savjeti za roštiljanje

Kada se meso, riba i perad pripremaju na roštilju, brzo poprime smeđu boju, imaju finu koricu i ne isušuju se. Ravni komadi, mesni raznjici i kobasice posebno su podesni za roštilj, kao i povrće sa velikom količinom tečnosti kao što su paradajz i crveni luk.

- Rasporedite komadiće koji će se roštiljati na rešetki ili na plehu za pečenje sa rešetkom na takav način da pokriveni prostor ne prelazi veličinu grijača.
- Gurnite rešetku ili pleh za pečenje sa rešetkom na željeni nivo u pećnicu. Ako roštiljate na rešetki, gurnite pleh za pečenje na donju policu kako bi se pokupila masnoća. Dodajte malo vode u pleh za pečenje radi lakšeg čišćenja.



Hrana koja nije pogodna za roštiljanje nosi sa sobom rizik od požara. Roštiljajte samo hranu koja je podesna za veliku toplotu prženja. Nemojte stavljati hranu suviše daleko u pozadinu roštilja. To je najtopliji dio pećnice i zamašćena hrana se može zapaliti.

### Kako rukovati električnom pećnicom

#### Odaberite temperaturu i način rada

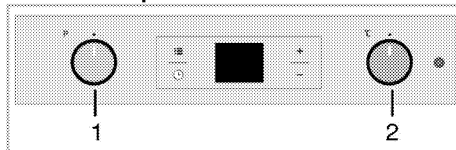

- 1 Funkcijska sklopka
- 2 Termostatska sklopka

Vaša pećnica je opremljena sa iskočnim tipkama koje se izboče kada ih pritisnete.

1. Pritisnite prema unutra da se tipka izboči i zatim je okrenite da dobijete željeno podešavanje.

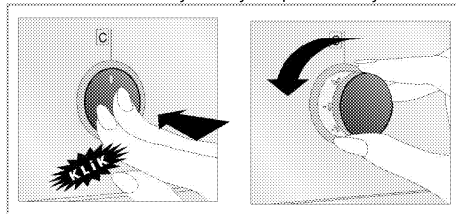

2. Kada se proces kuhanja završi, pritisnite tipku prema unutra.
    1. Podesite tipku temperature na željenu temperaturu.
    2. Podesite funkcijsku sklopku na željeni režim rada.
- » Pećnica se zagrijava do podešene temperature i održava je. Tokom zagrijavanja, lampica temperature ostaje uključena.

#### Isključivanje električne pećnice

Okrenite funkcijsku sklopku i tipku za temperaturu u položaj isključeno (prema gore).

Važno je pravilno postaviti žičanu rešetku na žičani nosač. Žičana rešetka mora biti umetnuta između nosača kao što je prikazano na slici.

Nemojte dopustiti da žičana rešetka stoji naslonjena na stražnji zid pećnice. Kliznite vašu rešetku na prednji odjeljak nosača i namjestite je uz pomoć vrata kako biste postigli dobre performanse roštiljanja. (Varira u ovisnosti od modela proizvođača.)

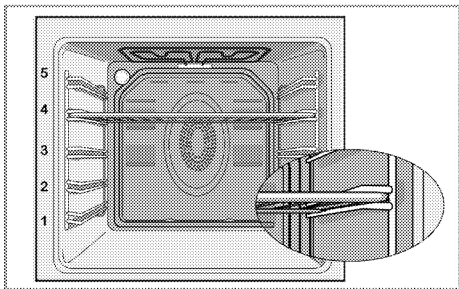

## Načini rada

Redoslijed režima rada prikazan ovdje može odstupati od redoslijeda na vašem proizvodu.

### Gornje i donje zagrijavanje



Gornje i donje zagrijavanje su u funkciji. Hrana je zagrijana istovremeno s donje i gornje strane. Na primjer, to je pogodno za kolače, tjestenine, ili kolače i kaserole u kalupima za pečenje. Kuhanje samo sa jednim plehom.

### Zagrijavanje dna



Samo zagrijavanje donje strane je u funkciji. To je pogodno za pizze i za kasnije rumenjenje hrane s donje strane.



Ova funkcija mora biti korištena za lako čišćenje parom takođe.

### Zagrijavanje donje/gornje strane potpomognuto ventilatorom



Gornji i donji grijači plus ventilator (u stražnjem zidu) su u funkciji. Vrući zrak je ravnomjerno distribuiran u cijeloj pećnici brzo pomoću ventilatora. Kuhanje samo sa jednim plehom.

### Rad sa ventilatorom



Pećnica se ne zagrijava. Radi samo ventilator (u stražnjem zidu). Smrznuta zrnasta hrana polako se odmrzava na sobnoj temperaturi, a pripremljena hrana se hladi.

## Zagrijavanje ventilatorom



Zagrijavanje potpomognuto ventilatorom (u stražnjem zidu) je u funkciji.



Vrući zrak je ravnomjerno distribuiran u cijeloj pećnici brzo pomoću ventilatora. Prethodno zagrijavanje u većini slučajeva nije potrebno. Pogodno za kuhanje vaše hrane na različitim nivoima nosača. Podesno za pripremanje hrane na više plehova. Ova funkcija mora biti korištena za lako čišćenje parom takođe.

## "3D" funkcija



Gornji i donji grijači i zagrijavanje potpomognuto ventilatorom (u stražnjem zidu) su u funkciji. Hrana se kuha ravnomjerno i brzo svuda oko. Kuhanje samo sa jednim plehom.

## Puni roštilj



Veliki roštilj na stropu pećnice je u funkciji. Podesno za roštiljanje velikih količina mesa.

- Stavite velike ili srednje velike porcije na odgovarajuću policu ispod grijača roštilja za roštiljanje.
- Podesite temperaturu na maksimum.
- Okrenite hranu nakon što protekne polovina vremena roštiljanja.

## Roštilj+ventilator





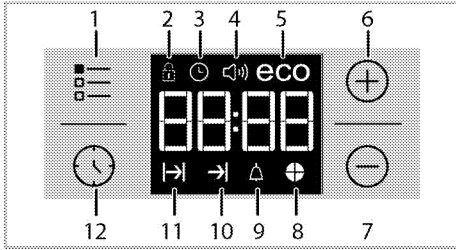

Efekat roštilja nije jak kao kod punog roštilja

- Stavite male ili srednje velike porcije na odgovarajuću policu ispod grijača roštilja za prženje.
- Podesite željenu temperaturu.
- Okrenite hranu nakon što protekne polovina vremena roštiljanja.

## Upotreba sata pećnice





- 1 Tipka za podešavanje
- 2 Simbol zaključane tipke
- 3 Simbol sata
- 4 Simbol jačine alarma (Ona se možda neće nalaziti na vašem proizvodu.)
- 5 Simbol za Eco režim rada
- 6 Tipka plus
- 7 Tipka minus
- 8 Simbol za vrijeme
- 9 Simbol za alarm
- 10 Simbol vremena završetka kuhanja
- 11 Simbol vremena kuhanja
- 12 Taster za program

	Maksimalno vrijeme koje može biti podešeno za kraj kuhanja je 5 sata i 59 minuta. Program će biti poništen u slučaju prekida u napajanju. Morate ponovo programirati pećnicu.
	Dok vršite bilo kakva podešavanja, odgovarajući simboli će tretirati na displeju. Morate sačekati neko vrijeme da bi postavke postale aktivne.
	Ako nema nikakvih postavki kuhanja, vrijeme u toku dana se ne može podesiti.
	Ako se vrijeme kuhanja postavi kad počnete kuhati, prikazaće se preostalo vrijeme.

### Kuhanje pomoću podešavanja vremena kuhanja;





Rernu možete podesiti da prestane s radom na kraju određenog vremena tako što ćete vrijeme kuhanja podesiti na tajmeru.



1. Odaberite funkciju za kuhanje.
  2. Dodirnite  dok se simbol  ne pojavi na displeju označavajući vrijeme kuhanja.
  3. Podesite vrijeme kuhanja tipkama **+** / **-**.
- » » Nakon što podesite vrijeme kuhanja, simbol  i vrijeme rada će se trajno pojaviti na displeju.
4. Stavite jelo u pećnicu i podesite temperaturu pomoću tipke za temperaturu. Kuhanje će početi.

» Vrijeme kuhanja na displeju počinje teći kad kuhanje počne i svijetle svi dijelovi simbola vremena rada. Podešeno vrijeme kuhanja je podijeljeno u 4 jednaka dijela i kad vrijeme svakog dijela isteče, simbol tog dijela se gasi. Tako da je lako shvatiti odnos preostalog vremena kuhanja i ukupnog vremena kuhanja.

### Podešavanje kraja vremena kuhanja na kasnije vrijeme;

Nakon podešavanja vremena kuhanja na tajmeru, kraj vremena kuhanja možete podesiti na kasnije vrijeme.

1. Odaberite funkciju za kuhanje.
  2. Dodirnite  dok se simbol  ne pojavi na displeju označavajući vrijeme kuhanja.
  3. Podesite vrijeme kuhanja tipkama **+** / **-**.
- » » Nakon što podesite vrijeme kuhanja, simbol  će se trajno pojaviti na displeju.
4. Dodirnite  dok se simbol  ne pojavi na displeju označavajući kraj vremena kuhanja.
  5. Pritisnite tipke **+** / **-** da podesite kraj vremena kuhanja.

» Nakon što podesite vrijeme kuhanja, simbol  plus simbol  i vrijeme rada će se trajno pojaviti na displeju. Kad kuhanje počne, simbol  nestaje.

6. Stavite jelo u pećnicu i podesite temperaturu pomoću tipke za temperaturu. Kuhanje će početi.

### » Programator pećnice računa vrijeme početka oduzimajući vrijeme kuhanja od kraja vremena kuhanja koje ste podesili.

Izabrani način rada se aktivira kad dođe vrijeme za početak kuhanja i pećnica je zagrijana na podešenu temperaturu. Ova temperatura se održava do kraja vremena kuhanja.

» Vrijeme kuhanja na displeju počinje teći kad kuhanje počne i svijetle svi dijelovi simbola vremena rada.





Podešeno vrijeme kuhanja je podijeljeno u 4 jednaka dijela i kad vrijeme svakog dijela isteče, simbol tog dijela se gasi. Tako da je lako shvatiti odnos preostalog vremena kuhanja i ukupnog vremena kuhanja.

7. Kad se završi proces kuhanja, na displeju se pojavljuje "End" i tajmer šalje zvučno upozorenje.
8. Zvučno upozorenje traje 2 minute. Da prekinete zvučno upozorenje, samo pritisnite bilo koju tipku. Zvučno upozorenje će se utišati i prikazaće se trenutno vrijeme.

	Ako pritisnete bilo koju tipku na kraju zvučnog upozorenja, rerna će ponovo početi s radom. Okrenite dugme za temperaturu i dugme funkcije na položaj "0" (isključeno) da isključite rernu da ne bi ponovo počela raditi kad se utiša upozorenje.
---	---



## Aktiviranje zaključavanja tipki

Aktiviranjem funkcije zaključavanja tipki možete spriječiti mijenjanje zadanih parametara na remi.

1. Dodirnite  dok se simbol  ne pojavi na displeju.  
» Na displeju će se pojaviti "OFF".
2. Pritisnite  da biste aktivirali zaključavanje tipki.  
» Kada je zaključavanje tipki aktivirano, "On" se pojavljuje na displeju, a simbol  ostaje upaljen.

 Tipke pečnice nisu u funkciji kada je aktivirano zaključavanje tipki. Zaključavanje tipki se ne otkazuje u slučaju prekida u napajanju.

## Da biste deaktivirali zaključavanje tipki

1. Dodirnite  dok se simbol  ne pojavi na displeju.  
» Na displeju će se pojaviti "On".
2. Isključite zaključavanje tipki pritiskom na tipku .  
» "OFF" će se pojaviti kada je deaktivirano zaključavanje tipki.



## Podešavanje sata s alarmom

Osim za programiranje kuhanja, tajmer možete koristiti za bilo koje upozorenje ili podsjetnik.

Sat s alarmom ne utiče na funkcije rerne. On se koristi samo kao upozorenje. Na primjer, ovo je korisno kad u određeno vrijeme želite okrenuti hranu u remi. Tajmer će vam poslati zvučno upozorenje na kraju podešenog vremena.

1. Dodirnite  dok se simbol  ne pojavi na displeju.

 Maksimalno vrijeme alarma može biti 23 sata i 59 minuta.

2. Podesite vrijeme trajanja alarma tako što ćete koristiti tipke  / .

 Funkcijske tipke za ton alarma, vrijeme u toku dana, svjetlina ekrana i tipke za temperaturu bi trebale biti u položaju 0 (SKLJ.).



» Kad je vrijeme alarma podešeno, simbol  će ostati upaljen i vrijeme alarma će se pojaviti na displeju.

3. Kad istekne vrijeme alarma, simbol  počinje treperiti i oglašava se zvučno upozorenje.

## Isključivanje alarma





1. Zvučno upozorenje traje 2 minute. Da prekinete zvučno upozorenje, samo pritisnite bilo koju tipku.  
» Zvučno upozorenje će se utišati i prikazaće se trenutno vrijeme.

## Otkazivanje alarma;

1. Da isključite alarm, dodirnite  dok se simbol  ne pojavi na displeju.
2. Pritisnite i držite tipku  dok se ne prikaže "00:00".





 Prikazaće se vrijeme alarma. Ako su vrijeme alarma i vrijeme kuhanja podešeni istovremeno, prikazaće se kraće vrijeme.

## Promjena tona alarma

1. Dodirnite  dok se simbol  ne pojavi na displeju.
2. Podesite željeni ton alarma s tipkama  / .
3. Podešeni ton će se aktivirati za kratko vrijeme.  
» Izabrani ton alarma biće prikazan kao "b-01", "b-02" ili "b-03" na displeju.

## Mijenjanje vremena tokom dana

Da promijenite vrijeme tokom dana koje ste ranije podesili:





1. Dodirnite  dok se simbol  ne pojavi na displeju.
2. Podesite vrijeme tokom dana s tipkama  / .
3. Vrijeme koje ste podesili će se aktivirati za kratko vrijeme.

## Ekonomični režim rada



Ekonomičnim režimom rada možete uštediti energiju dok kuhate tako što ćete podesiti vrijeme kuhanja u remi.

Isključivanjem grijača prije kraja vremena kuhanja, ovaj režim završava kuhanje s unutrašnjom temperaturom rreme.

## Podešavanje ekonomičnog režima rada



1. Dodirnite simbol  dok se simbol  ne pojavi na displeju.  
» Na displeju će se pojaviti "OFF".
  2. Uključite ekonomični režim rada dodiranjem tipke .
- » Kada je zaključavanje tipki aktivirano, "On" se pojavljuje na displeju, a simbol  ostaje upaljen.

## Isključivanje ekonomičnog režima rada

1. Dodirnite simbol  dok se simbol  ne pojavi na displeju.  
» Na displeju će se pojaviti "On".
  2. Isključite ekonomični režim rada dodiranjem tipke .
- » "Off" će se pojaviti kad je deaktivirano zaključavanje tipki.

## Podešavanje osvjetljenja ekrana

(Ova funkcija je opcionalna. Ona se možda neće nalaziti na vašem proizvodu.)

























1. Dodirnite  dok se d-01 ili d-02 ili d-03 ne pojavi na displeju označavajući osvjetljenje displeja.
  2. Podesite željeno osvjetljenje s tipkama  / .
- » Vrijeme koje ste podesili će se aktivirati za kratko vrijeme.

## Tabela vremena kuhanja

 Vremena u ovoj karti služe kao vodič. Vremena mogu varirati zbog temperature hrane, debljine, vrste i vaših vlastitih preferencija u vezi kuhanja.

## Pečenje i prženje

 1. polica pećnice je donjapolica.

Posuda	Broj pladnjeva	Dodatna oprema za korištenje	Način rada	Položaj police	Temperatura (°C)	Vrijeme kuhanja (približno u min.)
Kolači u plehu	Jedan pladanj	Standardni pladanj*		3	180	25 ... 30
Kolači u kalupu	Jedan pladanj	Kalup za tortu na rešetci roštilja**		2	180	40 ... 50
Mali kolači	Jedan pladanj	Standardni pladanj*		3	160	25 ... 35
	Jedan pladanj	Standardni pladanj*		3	150	30 ... 40
	2 pladnja	1-Pladanj za tijesto* 3-Standardni pladanj*		1 - 3	150	35 ... 50
	3 pladnja	1-Standardni pladanj* 3-Pladanj za tijesto* 5-Duboki pladanj*		1 - 3 - 5	150	35 ... 50
Biskvit kolač	Jedan pladanj	Okrugla opružna tava prečnika 26 cm na rešetci roštilja**		3	160	25 ... 35
	Jedan pladanj	Okrugla opružna tava prečnika 26 cm na rešetci roštilja**		2	150	30 ... 40
	2 pladnja	1-Okrugla opružna tava prečnika 26 cm na rešetci roštilja** 4-Okrugla opružna tava prečnika 26 cm na pladnju za tijesto**		1 - 4	150	35 ... 45
Kolači	Jedan pladanj	Pladanj za tijesto*		3	180	25 ... 30
	2 pladnja	1-Pladanj za tijesto* 3-Standardni pladanj*		1 - 3	180	30 ... 40
	3 pladnja	1-Pladanj za tijesto* 3-Standardni pladanj* 5-Duboki pladanj*		1 - 3 - 5	180	35 ... 45
Kolači od tijesta	Jedan pladanj	Standardni pladanj*		2	200	30 ... 40
	2 pladnja	1-Pladanj za tijesto* 5-Standardni pladanj*		1 - 5	200	45 ... 55
	3 pladnja	1-Pladanj za tijesto* 3-Standardni pladanj* 5-Duboki pladanj*		1 - 3 - 5	200	55 ... 65
Filovana tjestenina	Jedan pladanj	Standardni pladanj*		2	200	25 ... 35
	2 pladnja	1-Pladanj za tijesto* 3-Standardni pladanj*		1 - 3	200	35 ... 45
	3 pladnja	1-Pladanj za tijesto* 3-Standardni pladanj* 5-Duboki pladanj*		1 - 3 - 5	190	45 ... 55
Kvasac	Jedan pladanj	Standardni pladanj*		2	200	35 ... 45
Lazanje	Jedan pladanj	Staklena/metalna pravougaona tava na rešetci roštilja**		2 - 3	200	30 ... 40
Pizza	Jedan pladanj	Standardni pladanj*		2	200 ... 220	15 ... 20
Govedi odrezak (cijel) / pržen	Jedan pladanj	Standardni pladanj*		3	25 min. 250/max, zatim 180 ... 190	100 ... 120
Janjeći but (lonac)	Jedan pladanj	Standardni pladanj*		3	25 min. 250/max, zatim 190	70 ... 90
	Jedan pladanj	Standardni pladanj*		3	25 min. 250/max, zatim 190	60 ... 80

Pileće pečenje (1,8-2 kg)	Jedan pladanj	Standardni pladanj*		2	15 min. 250/max, zatim 180 ... 190	60 ... 80
	Jedan pladanj	Standardni pladanj*		2	15 min. 250/max, zatim 180 ... 190	60 ... 80
Čurka (5.5 kg)	Jedan pladanj	Standardni pladanj*		1	25 min. 250/max, zatim 180 ... 190	150 ... 210
	Jedan pladanj	Standardni pladanj*		1	25 min. 250/max, zatim 180 ... 190	150 ... 210
Riba	Jedan pladanj	Standardni pladanj*		3	200	20 ... 30
	Jedan pladanj	Standardni pladanj*		3	200	20 ... 30

Preporučuje se prethodno zagrijavanje za sve vrste hrane.  
\* Moguće je da ovaj dodatni pribor ne bude isporučen s proizvodom.  
\*\* Ovaj dodatni pribor nije isporučen s proizvodom. Ovaj dodatni pribor je komercijalno dostupan.

### Tabela kuhanja za testiranje jela

Jela u ovoj tabeli kuhanja su pripremljena u skladu sa EN 60350-1 kako bi se omogućilo kontrolnim institucijama da testiraju proizvode

Posuda	Broj pladnjeva	Dodatna oprema za korištenje	Način rada	Položaj police	Temperatura (°C)	Vrijeme kuhanja (približno u min.)
Shortbread	Jedan pladanj	Standardni pladanj*		3	140	20 ... 30
	Jedan pladanj	Standardni pladanj*		3	140	20 ... 30
	2 pladnja	1-Standardni pladanj* 3-Pladanj za tijesto*		1 - 3	140	20 ... 30
	3 pladnja	1-Standardni pladanj* 3-Pladanj za tijesto* 5-Duboki pladanj*		1 - 3 - 5	140	25 ... 35
Mali kolači	Jedan pladanj	Standardni pladanj*		3	160	25 ... 35
	Jedan pladanj	Standardni pladanj*		3	150	30 ... 40
	2 pladnja	1-Pladanj za tijesto* 3-Standardni pladanj*		1 - 3	150	35 ... 50
	3 pladnja	1-Standardni pladanj* 3-Pladanj za tijesto* 5-Duboki pladanj*		1 - 3 - 5	150	35 ... 50
Biskvit kolač	Jedan pladanj	Okrugla opružna tava prečnika 26 cm na rešetci roštilja**		3	160	25 ... 35
	Jedan pladanj	Okrugla opružna tava prečnika 26 cm na rešetci roštilja**		2	150	30 ... 40
	2 pladnja	1-Okrugla opružna tava prečnika 26 cm na rešetci roštilja** 4-Okrugla opružna tava prečnika 26 cm na pladnju za tijesto**		1 - 4	150	35 ... 45
Pita s jabukama	Jedan pladanj	Okrugla crna metalna posuda prečnika 20 cm na rešetci roštilja**		2	180	50 ... 60
	Jedan pladanj	Okrugla crna metalna posuda prečnika 20 cm na rešetci roštilja**		2	170	50 ... 60
	2 pladnja	1-Okrugla crna metalna posuda prečnika 20 cm na rešetci roštilja** 4-Okrugla crna metalna posuda prečnika 20 cm na pladnju za tijesto**		1 - 4	170	50 ... 60

Preporučuje se prethodno zagrijavanje za sve vrste hrane.  
\* Moguće je da ovaj dodatni pribor ne bude isporučen s proizvodom.  
\*\* Ovaj dodatni pribor nije isporučen s proizvodom. Ovaj dodatni pribor je komercijalno dostupan.

## Upute za pečenje kolača

- Ako je kolač previše suh, povećajte temperaturu za nekih 10 i smanjite vrijeme kuhanja.
- Ako je kolač vlažan, koristite manje tečnosti ili snizite temperaturu za 10 .
- Ako je kolač previše taman na vrhu, postavite ga na nižu policu, snizite temperaturu i povećajte vrijeme kuhanja.
- Ako je skuhanu dobro s unutrašnje strane ali je gnjecavo s vanjske strane koristite manje tečnosti, snizite temperaturu i povećajte vrijeme kuhanja.

## Upute za pečenje tijesta

- Ako je kolač previše suh, povećajte temperaturu za nekih 10 i smanjite vrijeme kuhanja. Navlažite slojeve tijesta sosom od mlijeka, ulja, jaja i jogurta.
- Ako traje predugo da se kolač ispeče, pobrinite se da debljina tijesta koje ste pripremili ne premašuje dubinu pleha.
- Ako je gornja strana kolača postala braonkasta, ali donja strana još nije kuhana, uvjerite se da količina sosa koji se upotrijebili za kolač nije prevelika na dnu kolača. Pokušajte ravnomjerno rasporediti sos između i po slojevima tijesta kako bi ravnomjerno porumenili.



Pecite tijesto u skladu sa režimom rada i temperaturom koji su dati u tabeli kuhanja. Ako donji dio još nije dovoljno rumen, slijedeći put ga stavite na jednu policu niže.

## Uputstva za kuhanje povrća

- Ako jelo od povrća ostaje bez sokova i postaje previše suho, kuhajte ga u tavi sa poklopcem umjesto u plehu. Zatvorene posude će sačuvati sokove koje daje jelo.
- Ako se jelo od povrća ne skuha, prokuhajte povrće unaprijed ili ga pripremite kao konzerviranu hranu i stavite u pećnicu.

## Kako rukovati roštiljom



### UPOZORENJE

Zatvorite vrata pećnice tokom pečenja na roštilju.  
Vruće površine mogu izazvati opekotine!

## Uključivanje roštilja

1. Okrenite funkcijski sklopku do željenog simbola roštilja.
  2. Zatim odaberite željenu temperaturu roštilja.
  3. Ako je potrebno, uradite prethodno zagrijavanje oko 5 minuta.
- » Lampica temperature se pali.

## Isključivanje roštilja

1. Okrenite funkcijsku sklopku u položaj Off (isključeno) (prema gore).



Hrana koja nije pogodna za roštiljanje nosi sa sobom rizik od požara.  
Roštiljajte samo hranu koja je podesna za veliku toplotu prženja.  
Nemojte stavljati hranu suviše daleko u pozadinu roštilja. To je najtopliji dio pećnice i zamašćena hrana se može zapaliti.

## Vrijeme pripremanja hrane korištenjem funkcije roštilja

### Roštiljanje električnim roštiljom

Hrana	Dodatna oprema za korištenje	Položaj police	Preporučena temperatura (°C)**	Vrijeme roštiljanja (približno)
Riba	Rešetka roštilja	4...5	250/max	20...25 min. #
Pileći odrezak	Rešetka roštilja	4...5	250/max	25...35 min.
Sjeckana janjetina	Rešetka roštilja	4...5	250/max	20...25 min.
Govede pečenje	Rešetka roštilja	4...5	250/max	25...30 min. #
Sjeckana teletina	Rešetka roštilja	4...5	250/max	25...30 min. #
Tost *	Rešetka roštilja	4	250/max	1...3 min.

# ovisno o debljini

\*Prethodno zagrijati tokom 5 minuta

\*\*Ako temperaturu roštilja vašeg proizvoda nije moguće podesiti, roštilj će raditi na maksimalnoj temperaturi.

Jela u ovoj tabeli kuhanja su pripremljena u skladu sa EN 60350-1 kako bi se omogućilo kontrolnim institucijama da testiraju proizvode

Hrana	Dodatna oprema za korištenje	Položaj police	Temperatura (°C)	Vrijeme kuhanja (približno u min.)
Tost	Rešetka roštilja	4	250/max	1...3 min.
Čufle (govedina) - 12 komadi	Rešetka roštilja	4	250/max	25...35 min.

Okrenite hranu nakon 2/3 ukupnog vremena roštiljanja.

Preporučuje se prethodno zagrijavanje od 5-6 minuta za prženje svake vrste hrane.

## 6 Održavanje i njega

### Opšte informacije

Životni vijek proizvoda će biti produžen, a učestali problemi će se smanjiti ukoliko se proizvod čisti u redovnim intervalima.

 **OPASNOST:**  
Isključite uređaj s glavnog napajanja prije započinjanja aktivnosti oko održavanja i čišćenja.  
Postoji rizik od elektro šoka!

 **OPASNOST:**  
Sačekajte da se uređaj ohladi prije čišćenja.  
Vruće površine mogu izazvati opekotine!

- Očistite temeljito proizvod nakon svake upotrebe. Na taj način će biti moguće lakše uklanjanje ostataka kuhanja, te oni neće gorjeti prilikom narednog korištenja uređaja.
- Za čišćenje uređaja nisu potrebna posebna sredstva za čišćenje. Koristite toplu vodu s tečnošću za pranje, mekanu krpu ili spužvu da očistite proizvod i zatim ga prebrišete suhom krpom.
- Uvijek osigurajte da bilo kakav višak tečnosti bude temeljito obrisano nakon čišćenja i sve što je proljevano da se odmah posuši brisanjem.
- Nemojte koristiti sredstva za čišćenje koja sadrže kiseline ili hlorid da biste čistili površine od nehrđajućeg materijala ili od inoksa niti za čišćenje ručke. Koristite mekanu krpu sa tečnim deterdžentom (ne abrazivnim) da prebrišete te dijelove, obratite pažnju da brišete u jednom smjeru.

 Neki deterdženti i materijali za čišćenje mogu izazvati oštećenja na površini.  
Nemojte koristiti agresivne deterdžente, praškove/kreme za čišćenje ili bilo kakve oštre predmete dok čistite.

 Nemojte koristiti čistače na paru da čistite uređaj jer bi to moglo prouzrokovati strujni udar.

### Čišćenje kontrolne ploče

Očistite kontrolnu ploču i kontrolne tipke vlažnom krpom te ih potom osušite.

 Ako je proizvod opremljen dugmadima/tipkama, nemojte uklanjati kontrolnu dugmad da čistite kontrolnu tablu. Kontrolna tabla bi se mogla oštetiti!

### Čišćenje pećnice

#### Čišćenje bočnih zidova (Varira u ovisnosti od modela proizvoda.)

(Ova funkcija je opcionalna. Ona se možda neće nalaziti na vašem proizvodu.)

1. Uklonite prednji dio bočnog nosača tako što ćete ga povući u smjeru suprotnom od bočnog zida.
2. Uklonite bočni nosač u potpunosti tako što ćete ga povući prema sebi.

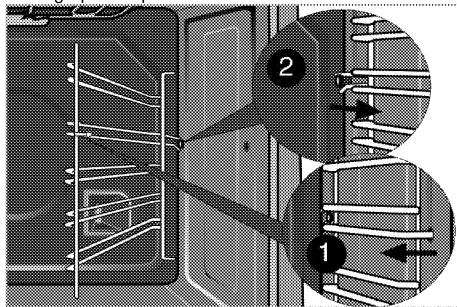

#### Katalitički zidovi

(Ova funkcija je opcionalna. Ona se možda neće nalaziti na vašem proizvodu.)

Unutrašnji bočni zidovi (A) i/ili stražnji zid (B) vašeg proizvoda mogu biti obloženi katalitičkim emajlom. Katalitički zidovi imaju svijetlu mat boju i poroznu površinu. Katalitički zidovi pećnice se ne trebaju čistiti. Porozne površine katalitičkih zidova čiste se automatski upijanjem i pretvaranjem prolijevanog ulja (para i ugljični dioksid).

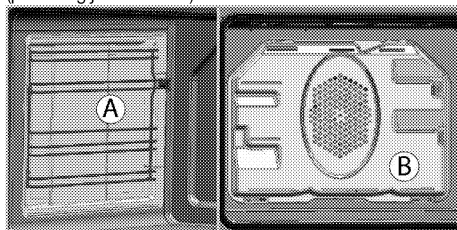

#### Lako čišćenje parom

To osigurava lako čišćenje jer se prljavština (bez predugog čekanja) omekša pomoću pare koja se formira unutar pećnice i vodenih kapljica koje se kondenzuju na unutrašnjim površinama pećnice.

1. Uklonite sav pribor iz pećnice.
2. Ulijte 500 ml vode u pladanj pećnice i postavite pladanj na 2. policu u pećnici.



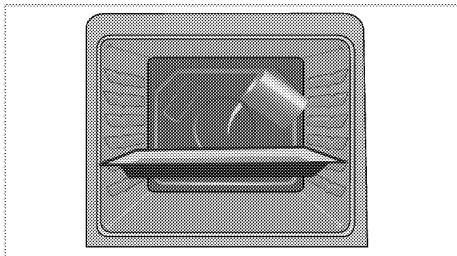

3. Postavite pećnicu na jednostavan način rada čišćenje parom i rade na 100 ° C 25 minuta.
4. Otvorite vrata i obrišite unutrašnje površine u pećnici sa vlažnom spužvom ili krpom.
5. Koristite toplu vodu s tečnošću za pranje, mekanu krpu ili spužvu da očistite postojeća zaprljanja i zatim prebrišite suhom krpom.



U toku režima laganog čišćenja pomoću pare, voda se postavlja u pladanj tako da se ostaci/prljavština u unutrašnjosti pećnice isparavaju i kondenzuju u šupljinu pećnice i unutrašnje staklo pećnice, tako da voda može da kaplje kada je vrata pećnice otvorena. Obrišite kondenzaciju čim se vrata pećnice otvore.

### Čišćenje vrata pećnice

Da biste očistili vrata pećnice, koristite toplu vodu s tečnošću za pranje, mekanu krpu ili spužvu da očistite proizvod i zatim prebrišite suhom krpom.



Nemojte koristiti bilo kakva gruba abrazivna sredstva za čišćenje ili oštre metalne strugače za čišćenje vrata pećnice. Njima se može izgrebati površina i uništiti staklo.

### Skidanje vrata pećnice

1. Otvorite prednja vrata (1).
2. Otvorite spojnice na kućištu šarke (2) na desnoj i lijevoj strani prednjih vrata tako što ćete ih pritisnuti prema dolje kako je prikazano na slici.

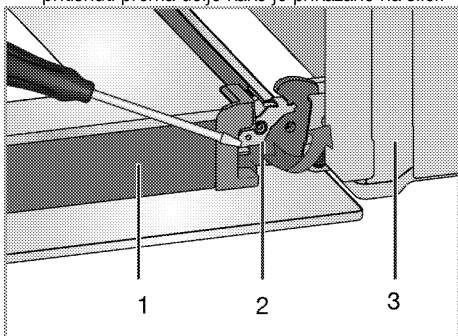

- 1 Vrata
- 2 Zaključavanje šarke(zatvorena pozicija)

- 3 Pećnica
- 4 Zaključavanje šarke(otvorena pozicija)

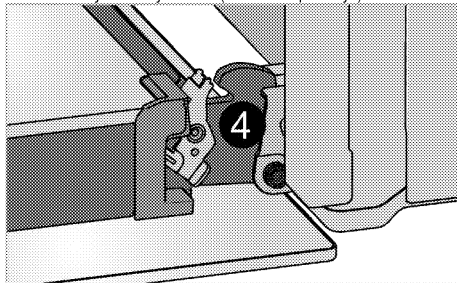

3. Pomjerite prednja vrata do polovine.

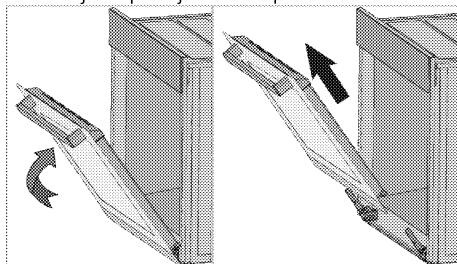

4. Uklonite prednja vrata povlačenjem prema gore kako biste ih oslobodili veze sa šarkama na lijevoj i desnoj strani.



Koraci koje ste izvodili prilikom procesa skidanja trebali bi biti ponovljeni obrnutim redoslijedom kada sklapate vrata. Nemojte zaboraviti zatvoriti spojnice na kućištu šarki prilikom postavljanja vrata.

### Uklanjanje unutrašnjeg stakla na vratima

(Ova funkcija je opcionalna. Ona se možda neće nalaziti na vašem proizvodu.)

Unutrašnja staklena ploča na vratima pećnice može se skinuti radi čišćenja.

Otvorite vrata pećnice.

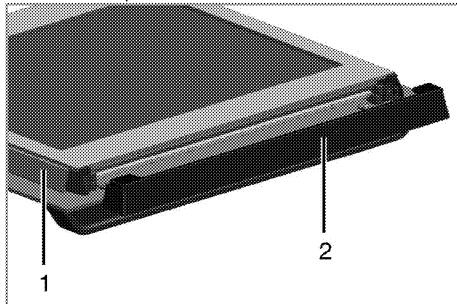

- 1 Okvir
- 2 Plastični dio

Povucite prema sebi i uklonite plastični dio postavljen na gornjem odjeljku prednjih vrata.

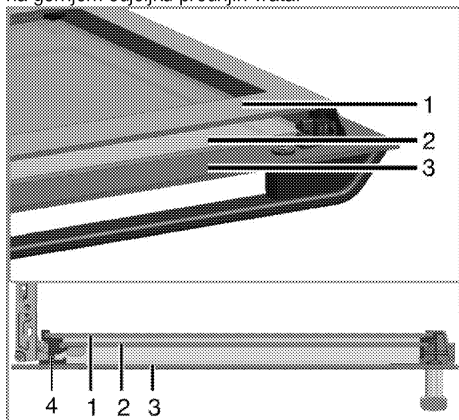

- 1 Najskrovitija (unutrašnja) staklena ploča
- 2 Unutrašnja staklena ploča
- 3 Vanjska staklena ploča
- 4 Plastični prorez staklene ploče - donji

Kao što je prikazano na slici, lagano podignite najskrovitiju staklenu ploču (1) u smjeru **A** i povucite je van u smjeru **B**.

Ponovite istu proceduru za uklanjanje unutrašnje staklene ploče (2).

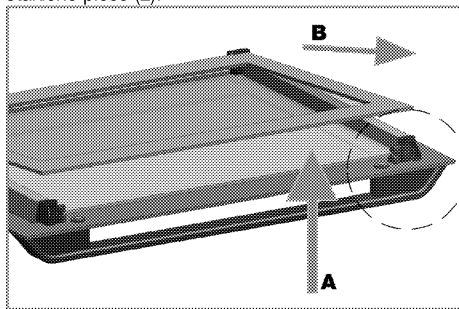

Prvi korak da se ponovo sklope vrata jeste postavljanje unutrašnje staklene ploče (2).

Kao što je prikazano na slici, postavite zarubljeni ugao staklene ploče tako da ostane u zarubljenom uglu plastičnog prereza.

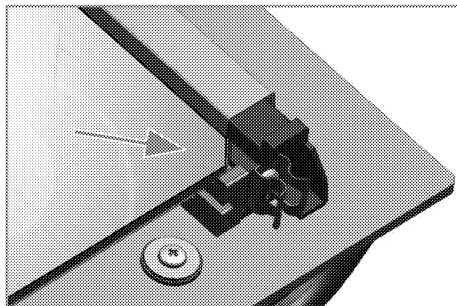

Unutrašnja staklena ploča (2) mora biti postavljena u plastični prorez u blizini najskrovitije staklene ploče (1). Kada postavljate najskrovitiju staklenu ploču (1), budite sigurni da ispisana strana ploče bude okrenuta prema unutrašnjoj staklenoj ploči.

Važno je da se donji ugao unutrašnje staklene ploče smjesti u donji plastični prorez.

Gurajte plastični dio prema okviru dok ne čujete zvuk "klik".

## Zamjena svjetla u pećnici



### OPASNOST:

Prije zamjene sijalice u pećnici, budite sigurni da je uređaj isključen iz elektro mreže i ohlađen kako biste izbjegli rizik od elektro šoka.

Vruće površine mogu izazvati opekotine!



U ovoj pećnici koristi se žarulja sa žarnom niti snage manje od 40 W, visine manje od 60 mm, promjera manje od 30 mm ili halogena lampa sa utičnicom tipa G9, snage manje od 60 W. Svjetiljke su pogodne za rad na temperaturama iznad 300 ° C. Lampe za pećnicu možete nabaviti od ovlaštenog servisera ili tehničara sa licencom.



Pozicija lampice može biti drugačija od one prikazane na slici.



Lampica koja se koristi u ovom uređaju nije pogodna za osvjetljavanje prostorija u domaćinstvu. Namijenjena upotreba za ovu lampicu je da pomogne korisniku da vidi namirnice.



Lampice koje se koriste u ovom uređaju moraju podnositi ekstremne fizičke uslove kao što su temperature iznad 50°C.

## Ukoliko je vaša pećnica opremljena okruglom lampicom:

1. Iskopčajte proizvod sa napajanja.

2. Okrenite stakleni poklopac u smjeru suprotnom od smjera kretanja kazaljke na satu kako biste ga skinuli.

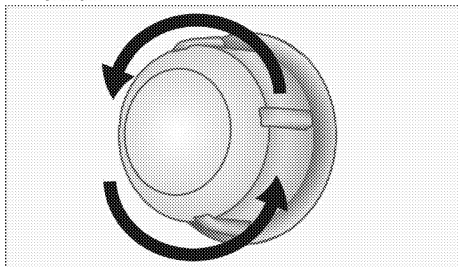

3. Ako je lampica vaše pećnice tipa (A), kako je prikazano na slici u nastavku, izvadite je tako što ćete je rotirati kao što je prikazano i zamijenite je. Ako je lampica tipa (B), povucite je i izvadite kao što je prikazano na slici i zamijenite je.

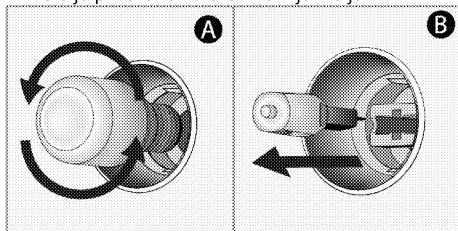

4. Vratite stakleni poklopac na mjesto.

## 7 Rješavanje problema

### **Pećnica ispušta paru kada je u upotrebi.**

- Uobičajeno je da tokom rada iz uređaja izlazi para. >>> *Nije riječ o kvaru.*

### **Proizvod odašilje metalne zvukove dok se zagrijava i hladi.**

- Kada se metalni dijelovi zagrijavaju, mogu se širiti i praviti zvukove. >>> *Nije riječ o kvaru.*

### **Proizvod ne radi.**

- Osigurač napajanja je pokvaren ili je pregorio. >>> *Provjerite osigurače u kutiji s osiguračima. Ako je potrebno, zamijenite ih ili vratite u početni položaj.*
- Proizvod nije uključen u (uzemljen) utičnicu. >>> *Provjerite utikač na kabl.*

### **Svjetlo u pećnici ne radi.**

- Sijalica u pećnici je pokvarena. >>> *Zamijenite sijalicu u pećnici.*
- Napajanje je prekinuto. >>> *Provjerite da li ima napajanja. Provjerite osigurače u kutiji s osiguračima. Ako je potrebno, zamijenite ih ili vratite u početni položaj.*

### **Pećnica se ne zagrijava.**

- Funkcija i/ili temperatura nisu podešene. >>> *Podesite funkciju i temperaturu pomoću sklopke/tipke za odabir funkcije ili temperature.*
- Kod modea koji su opremljeni programatorom, programator nije podešen. >>> *Podesite vrijeme.* (Kod proizvoda sa mikrovalnom pećnicom, programator upravlja samo mikrovalnom pećnicom.)
- Napajanje je prekinuto. >>> *Provjerite da li ima napajanja. Provjerite osigurače u kutiji s osiguračima. Ako je potrebno, zamijenite ih ili vratite u početni položaj.*

### **(Kod modela sa programatorom) ekran sata trepće ili simbol sata svijetli.**

- Ranije se dogodio prekid u napajanju. >>> *Podesite vrijeme / isključite proizvod i zatim ga ponovo uključite.*



Ukoliko ne možete ukloniti problem čak i ako ste implementirali uputstva iz ovog odjeljka, posavjetujte se sa ovlaštenim serviserom ili trgovcem kod kojeg ste kupili vaš proizvod. Nikada ne pokušavajte sami popravljati neispravan proizvod.







