

beko

Tharësja

Manuali i përdoruesit

Mašina za sušenje rublja

Korisnički priručnik



B3T42242

AL / BS

2960313389_AL/061022.1108



LETËR E RICKLUAR DHE
E RICKLUESHME

I dashur klient,

Lexoni këtë udhëzues para se të përdorni produktin!

Faleminderit që keni zgjedhur produktin Beko . Ne dëshirojmë që të siguroni efikasitetin optimal nga ky produkt me cilësi të lartë, i cili është prodhuar me një teknologji të nivelit më të lartë. Sigurohuni që ta lexoni dhe ta kuptoni plotësisht këtë udhëzues dhe dokumentet plotësuese para përdorimit.

Kini parasysh të gjitha paralajmërimet dhe informacionet e përfshira këtu. Në këtë mënyrë, ju mund të mbronni veten dhe produktin tuaj nga dëmtimet e mundshme.

Ruajeni manualin. Përfshijeni këtë udhëzues me njësinë nëse ia jepni atë dikujt tjetër.

Simbolet dhe shënimet

Në udhëzuesin e përdorimit përdoren simbolet e mëposhtme:



Rrezik që mund të shkaktojë vdekje ose lëndime



Lexoni manualin



Informacione të rëndësishme ose këshilla të dobishme për përdorimin



Paralajmërim për sipërfaqet e nxehta



Paralajmërim për goditje elektrike



Paralajmërim për rrezikun nga rrezatimi ultravjollcë



Paralajmërim për djegien nga lëngjet e nxehta



Paketimi i produktit është bërë me materiale të riciklueshme, në përputhje me legjislacionin kombëtar për mjedisin.



Paralajmërim për zjarr

NJOFTIM Rrezik që mund të shkaktojë dëme materiale në produkt ose në zonën përreth

1 Udhëzimet e sigurisë.....	5
1.1 Përdorimi i synuar	5
1.2 Siguria e fëmijëve, personave të cenueshëm dhe kafshëve shtëpiake	5
1.3 Siguria elektrike	6
1.4 Siguria e transportit	6
1.5 Siguria e instalimit.....	7
1.6 Siguria e përdorimit.....	9
1.7 Siguria e mirëmbajtjes dhe pastrimit.....	10
1.8 Siguria e ndriçimit	10
2 Udhëzimet për mjedisin	11
2.1 Përputhshmëria me rregulloret për pajisjet WEEE dhe hedhjen e mbetjeve.....	11
2.2 Informacione për paketimin.....	11
2.3 Përputhshmëria me standardet dhe informacione për testet / Deklarata e përputhshmërisë për BE-në.....	11
3 Tharësja juaj	12
3.1 Specifikimet teknike	12
3.2 Pamja e përgjithshme	13
3.3 Përmajtja e dorëzimit	13
4 Instalimi.....	14
4.1 Vendi i duhur për instalimin	14
4.2 Heqja e grupit të sigurisë së transportit.....	14
4.3 Lidhja e ujit	15
4.4 Rregullimi i këmbëve.....	15
4.5 Lëvizja e tharëses	15
4.6 Paralajmërim në lidhje me zhurmën.....	15
4.7 Ndërrimi i llambës së ndriçimit	15
5 Përgatitja.....	16
5.1 Rrobat e përshtatshme për tharje në tharëse	16
5.2 Rrobat e papërshtatshme për tharje në tharëse	16
5.3 Përgatitja e rrobave për tharje	16
5.4 Çfarë duhet bërë për kursimin e energjisë	16
5.5 Kapaciteti i duhur i ngarkesës	17

6 Përdorimi i produktit	18
6.1 Paneli i kontrollit.....	18
6.2 Simbolet.....	18
6.3 Përgatitja e tharëses	18
6.4 Zgjedhja e programit dhe tabela e konsumit	19
6.5 Funksonet ndihmëse.....	21
6.6 Treguesit e paralajmërimeve.....	22
6.7 Fillimi i programit.....	22
6.8 Kyçi për fëmijët.....	22
6.9 Ndryshimi i programit pasi ai ka filluar	22
6.10 Anulimi i programit	23
6.11 Përfundimi i programit.....	23
6.12 Veçoria e aromave	23
6.13 Funkzioni i heqjes së rrudhave dhe aromave me SteamCure	23
7 Mirëmbajtja dhe pastrimi	25
7.1 Filtrat e pushit (filtrat e brendshëm dhe të jashtëm) / Pastrimi i sipërfaqes së brendshme të derës së ngarkimit.....	25
7.2 Pastrimi i sensorit	26
7.3 Zbrazja e depozitës së ujit	26
7.4 Pastrimi i kondensatorit	27
8 Zgjidhja e problemeve	29

1 Udhëzimet e sigurisë

Ky seksion përfshin udhëzimet e sigurisë të nevojshme për të parandaluar rrezikun e dëmtimit personal ose dëmtimit material.

- Kompania jonë nuk mban përgjegjësi për dëmet që mund të ndodhin nëse këto udhëzime nuk respektohen.
- Veprimet e instalimit dhe riparimit duhet të kryhen gjithmonë nga servisi i autorizuar.
- Përdorni vetëm pjesë rezervë dhe aksesore origjinale.
- Mos riparoni ose zëvendësoni asnjë komponent të produktit, përveçse nëse specifikohet qartë në manualin e përdorimit.
- Mos e modifikoni produktin.



1.1 Përdorimi i synuar

- Produkti është projektuar vetëm për përdorim shtëpiak. Ai nuk është planifikuar për përdorim komercial.
- Produkti nuk është projektuar për përdorim në ambiente të jashtme.
- Mos e instaloni ose mos e përdorni produktin aty ku ngrirja është e mundshme dhe/ose i pambrojtur nga elementet e jashtme. Uji i ngrirë në pompë ose në tuba mund të shkaktojë dëmtime.
- Produkti mund të përdoret vetëm për të tharë dhe ajrosur rrobat që lahen me ujë dhe në tharëse.



1.2 Siguria e fëmijëve, personave të cënueshëm dhe kafshëve shtëpiake

- Ky produkt mund të përdoret nga fëmijët e moshës 8 vjeç e lart dhe personat me aftësi të pazhvilluara fizike, shqisore ose mendore ose me mungesë përvoja dhe njohurish nëse atyre u janë dhënë mbikëqyrje ose udhëzime në lidhje me përdorimin e pajisjes në një mënyrë të sigurt dhe rreziqet e përfshira. Fëmijët nuk duhet të ngacmojnë pajisjen. Pastrimi dhe mirëmbajtja nuk duhet të kryhen nga fëmijët nëse nuk mbikëqyren.
- Fëmijët nën 3 vjeç duhet të mbahen larg produktit, përveçse nëse mbikëqyren.
- Produktet elektrike janë të rrezikshme për fëmijët dhe kafshët shtëpiake. Fëmijët dhe kafshët shtëpiake nuk duhet të luajnë me produktin, të ngjiten ose të futen brenda produktit.

- Mbajeni derën e produktit të mbyllur edhe kur nuk përdoret. Fëmijët ose kafshët shtëpiake mund të mbyllen brenda produktit dhe të mbyten.
- Veprimet e pastrimit dhe të mirëmbajtjes së përdoruesit nuk duhet të kryhen nga fëmijët përveç rasteve kur janë në mbikëqyrje.
- Mbajini materialet e paketimit larg fëmijëve. Rrezik lëndimi dhe mbytjeje.
- Mbajini të gjithë aditivët e përdorur me produktin larg fëmijëve.
- Përpara se ta hidhni produktin e përdorur, prisni kordonin elektrik dhe shkatërroni derën e ngarkimit.



1.3 Siguria elektrike

- Produkti nuk duhet të futet në prizë gjatë veprimeve të instalimit, mirëmbajtjes, pastrimit, riparimit dhe transportit.
- Nëse kordoni elektrik është i dëmtuar, ai duhet të zëvendësohet nga shërbimi i autorizuar për të shmangur çdo rrezik që mund të ndodhë.
- Mos e futni kordonin elektrik nën produkt ose në pjesën e pasme të produktit. Mos vendosni sende të rënda mbi kordonin elektrik. Kordoni elektrik nuk duhet të jetë përdridhet, shpohet dhe nuk duhet të bjerë në kontakt me burime nxehtësie.
- Mos përdorni kordon zgjatues, zgjatues me shumë priza ose adaptor për të përdorur produktin tuaj.
- Produkti nuk duhet të furnizohet me energji nëpërmjet një automati të jashtëm si p.sh. një kohëmatës ose nuk duhet të lidhet me një qark që hapet dhe mbyllet rregullisht me një mjet.
- Spina duhet të jetë lehtësisht e aksesueshme. Nëse kjo nuk është e mundur, në instalimin elektrik duhet të jetë i disponueshëm një mekanizëm që plotëson kërkesat e legjislacionit për rrjetin elektrik dhe që i shkëput të gjitha terminalet nga rrjeti (siguresa, çelësi, çelësi kryesor etj.).
- Mos e prekni spinën me duar të lagura.
- Kur e shkëputni pajisjen nga priza, mos mbani kordonin elektrik, por spinën.



1.4 Siguria e transportit

- Hiqeni produktin nga priza përpara transportit, zbrazni depozitën e ujit dhe nëse ka, hiqni lidhjet e shkarkimit të ujit.
- Ky produkt është i rëndë, mos e manovroni vetëm.

- Merrni masat e nevojshme për produktin kundër rrëzimit dhe përmbysjes. Mos e përplasni ose mos e lëshoni produktin gjatë transportit.
- Mos përdorni pjesët e dala të produktit (si dera e ngarkimit) për të lëvizur produktin.
- Lëvizeni produktin në pozicion vertikal. Nëse nuk mund të lëvizet drejt, transportojeni me anim në anën e djathtë kur e shikoni nga përpara.



1.5 Siguria e instalimit

- Për ta përgatitur produktin për instalim, sigurohuni që instalimi elektrik dhe shkarkimi i ujit të jenë si duhet duke kontrolluar informacionet në manualin e përdorimit. Nëse nuk është i përshtatshëm për instalim, telefononi një elektrikist dhe hidraulik të kualifikuar për të rregulluar shërbimet publike sipas nevojës. Këto veprime do të ndërmerren nga klienti.
- Kontrolloni për çdo dëmtim të produktit përpara se ta instaloni. Mos e instaloni produktin nëse është i dëmtuar.
- Mos e hiqni mbajtësen e rregullueshme.
- Vendoseni produktin në një sipërfaqe të sheshtë dhe të fortë dhe ekuilibrojeni me këmbët e rregullueshme.
- Hapësira midis produktit dhe dyshemesë nuk duhet të zvogëlohet nga materiale të tilla si qilima, copa druri dhe shirita. Vrimat e ventilimit nën bazën e produktit nuk duhet të bllokohen me qilima.
- Produkti duhet të instalohet në mënyrë të tillë që të mos bllokohen vrimat e ventilimit.
- Instalojeni produktin në një mjedis pa pluhur dhe me ventilim të mirë.
- Mos e instaloni produktin në afërsi të materialeve të ndezshme dhe shpërthyeshe dhe mos mbani materiale të ndezshme dhe shpërthyeshe pranë produktit kur ai është në punë.
- Produkti nuk duhet të instalohet përballë një dera, dera rrëshqitëse ku dera e ngarkimit të produktit nuk mund të hapet plotësisht, ose pas një dera me mentesha ku mentesha e produktit është përballë menteshave të derës.
- Instalojeni produktin aty ku mirëmbajtja dhe pastrimi periodik mund të bëhet me lehtësi.
- Vendoseni produktin me sipërfaqen e pasme në mur (për modelet e ngrohësve).
- Pas vendosjes së produktit, sigurohuni që muri i pasmë të mos bjerë në kontakt me ndonjë pjesë të dalë (rubinet uji, prizë elektrike etj.).

- Vendoseni produktin me të paktën 1 cm distancë midis produktit dhe skajeve të mobilieve.
- Ndiqni rregullat e lidhjes së tubit të specifikuar në udhëzues (për modelet me tub).
- Ajri i shkarkimit nuk duhet të drejtohet në tubin e shkarkimit që përdoret për të nxjerrë tymin e pajisjeve që konsumojnë gaz ose lëndë djegëse të tjera (për modelet me tub).
- Tubi i ventilimit nuk duhet të lidhet me një sobë ngrohjeje ose një kanal oxhaku (për modelet me tub).
- Lidheni produktin në një prizë të tokëzuar të mbrojtur me një siguresë të përshtatshme në përputhje me llojin e specifikuar dhe normat aktuale. Kërkoni një elektrikist ekspert për të vendosur pajisjet e tokëzimit. Mos e përdorni produktin pa tokëzim në përputhje me rregulloret rajonale/kombëtare.
- Futeni produktin në një prizë të tokëzuar që përputhet me vlerat e tensionit, rrymës dhe frekuencës të specifikuar në etiketën e tipit.
- Mos e lidhni produktin në priza të lirshme, të thyera, të ndotura, të yndyrshme ose priza që kanë dalë nga foletë e tyre ose priza në rrezik kontakti me ujin.
- Duhet të përdoren grupet e reja të tubave të marra me produktin. Mos përdorni grupet e vjetra të tubave. Mos bëni lidhje shtesë me tubat.
- Vendosini kordonin elektrik dhe tubat në mënyrë që të mos shkaktojnë rrezik për t'u shkelur.
- Për ta përdorur produktin mbi një lavatriçe, duhet të përdoret një distancë fikse midis dy produkteve. Distanca fikse do të montohet nga servisi i autorizuar.
- Kur produkti vendoset mbi një lavatriçe, pesha e tyre e kombinuar kur janë plot mund të jetë rreth 180 kg. Vendosini produktet mbi një dysheme të fortë që mund të mbajë sasinë e duhur të ngarkesës.
- Lavatriçja nuk mund të vendoset mbi tharëse

Tabela e instalimit për lavatriçen dhe tharësen

Stacking Lloji i kompletit të stivosjes Type	Thellësia (TD= Tharëse, WM: Lavatriçe)
Plastike - 54/60 cm me rrip ose pa rrip	60 cm TD --> WM ≥ 50cm / 54 cm TD --> WM ≥ 45cm
Plastike - 46 cm me rrip ose pa rrip	46 cm TD --> WM ≥ 40cm
Me raft - 60 cm	60cm TD --> WM ≥ 50cm
Me raft - 54cm	54cm TD --> WM ≥ 45cm



1.6 Siguria e përdorimit

- Pësja maksimale e rrobave të thata para larjes është e specifikuar në seksionin "Specifikimet teknike".
- Mos i vendosni artikujt e palarë në tharëse.
- Artikujt që janë të papastër me materiale si vaj gatimi, aceton, alkool, benzinë, vajguri, heqës njollash, terpentinë, dyllë ose pastrues duhet të lahen në ujë të nxehtë me më shumë detergjent përpara tharjes me tharëse.
- Nëse përdoren kimikate për pastrim, tharësja nuk duhet të përdoret.
- Shkuma e gomës (lateks), perdet e dushit, tekstilet rezistente ndaj ujit, materialet dhe rrobat me suport gome dhe jastëkët me mbushje me shumë gome nuk duhet të thahen në tharëse.
- Artikujt me llak flokësh, mbetje produktesh flokësh ose materiale të ngjashme nuk duhet të thahen në tharëse.
- Zbrazni xhepat e rrobave dhe hiqni sendet e tilla si shkrepsët dhe çakmakët.
- Nëse të gjithë artikujt nuk mund të hiqen me shpejtësi dhe nuk mund të vendosen aty ku mund të shpërndahet nxehtësia, mos e ndaloni tharësen përpara se të përfundojë cikli i tharjes.
- Pjesa e fundit e ciklit të tharëses kryhet pa ngrohje (cikli i ftohjes) në mënyrë që të sigurohet që artikujt të mbahen në një temperaturë që nuk do t'i dëmtojë artikujt.
- Zbutësit e rrobave ose produkte të ngjashme duhet të përdoren në përputhje me udhëzimet për zbutësin e rrobave.
- Mos e përdorni tharësen pa filtrin e fibrave.
- Mos lejoni grumbullimin e fibrave rreth tharëses.
- Për të parandaluar tërheqjen e gazit përsëri në dhomë nga pajisjet që konsumojnë lëndë djegëse të tjera, duke përfshirë zjarrin e hapur, duhet të sigurohet ajrimi i duhur (për modelet me tub shkarkimi).
- Mos e përdorni produktin së bashku me ngrohës si p.sh. ngrohës me gaz dhe oxhak. Kjo mund të bëjë që tubi i tymit të marrë flakë. (për modelet me tub shkarkimi)
- Mos u mbështetni dhe mos u ulni në derën e ngarkimit kur ajo është e hapur, produkti mund të përmbysset.
- Mos hipni mbi produkt.

- Mos vendosni një burim flakësh (qirinj, cigare etj.) mbi produktin ose në afërsi të tij. Mos mbani materiale të ndezshme/shpërthyes.
- Mos e prekni kazanin kur rrotullohet.
- Muri i pasmë i produktit do të jetë i nxehtë gjatë funksionimit. Mos e prekni pjesën e pasme të produktit gjatë tharjes ose pas përfundimit të procesit të tharjes. (Për modelet me ngrohje)
- Mos e prekni sipërfaqen e brendshme të kazanit kur shtoni ose hiqni rroba gjatë një programi në vazhdim. Sipërfaqja e kazanit është e nxehtë.
- Mos shtypni butonat me objekte të mprehta si pirunë, thika, me thonj etj.
- Mos e përdorni produktin e dëmtuar ose me defekt. Hiqeni produktin nga priza (ose mbyllni siguresën përkatëse) dhe telefononi shërbimin e autorizuar.
- Hiqeni produktin nga priza kur nuk është në përdorim.



1.7 Siguria e mirëmbajtjes dhe pastrimit

- Mos e lani produktin duke e spërkatur ose derdhur ujë mbi të. Mos përdorni pastrues me presion, pastrues me avull, zorrë ose pistoletë me presion për të pastruar produktin.
- Mos përdorni mjete të mprehta ose gërryese për të pastruar produktin.
- Mos përdorni materiale të tilla si agentë pastrimi shtëpie, sapunë, detergjentë, gaz, benzinë, alkool, dyllë etj. për të pastruar produktin.
- Filtri i fibrave duhet të pastrohet rregullisht. Pas çdo cikli tharjeje, pastroni filtrin e pushit dhe sipërfaqen e brendshme të derës së ngarkimit.
- Pastroni fibrat e mbledhura në krahët e avulluesit pas sirtarit të filtrit me një fshesë me korrent. Mund ta pastroni edhe me duar, por duhet të mbani doreza mbrojtëse. Mos u përipiqi ta pastroni me duar pa mbrojtëse. Fletët e avulluesit mund t'ju dëmtojnë duart. (Për produktet me pompë nxehtësie)
- Për shkak të rrezikut nga zjarri dhe shpërthimi, mos përdorni solucione, materiale pastrimi, lesh çeliku ose materiale dhe mjete të ngjashme për të pastruar sensorët.
- Pastroni tubin e shkarkimit. (për modelet me tub shkarkimi)
- Mos e pini ujin e kondensuar.



1.8 Siguria e ndriçimit

- Kontaktoni me një shërbim të autorizuar kur duhet të zëvendësoni dritën LED/ llambën të përdorur për ndriçim (për produktet me ndriçim).

2 Udhëzimet për mjedisin

2.1 Përputhshmëria me rregulloret për pajisjet WEEE dhe hedhjen e mbetjeve



Ky produkt nuk përmban materiale të rrezikshme apo të ndaluara të përcaktuara në “Rregulloren për kontrollin e pajisjeve elektrike dhe elektronike si mbetje” të publikuar nga Ministria e Mjedisit dhe e Urbanizimit e Turqisë. Në përputhje me rregulloret për pajisjet WEEE. Ky produkt është prodhuar nga materiale dhe pjesë me cilësi të lartë që janë të riciklueshme dhe të ripërdorshme. Për këtë arsye, mos e hidhni këtë produkt me mbetjet

e tjera familjare në fund të ciklit të tij të jetës. Dërgojeni atë në një pikë grumbullimi për pajisjet elektrike dhe elektronike. Mund të pyesni pranë administratës lokale për këto pika grumbullimi. Mund të ndihmoni në mbrojtjen e mjedisit dhe të burimeve natyrore duke i dërguar produktet e përdorura për riciklim.



Po ashtu, R290 është një lëng ftohës i ndezshëm. Për këtë arsye, sigurohuni që sistemi dhe tubat të mos dëmtohen gjatë përdorimit dhe transportit.

Mbajeni produktin larg nga burimet e nxehtësisë, në rast të kundërt ai mund të marrë zjarr nëse dëmtohet.

Mos e hidhni në zjarr produktin pas përdorimit.

2.2 Informacione për paketimin

Paketimi i produktit është bërë me materiale të riciklueshme, në përputhje me legjislacionin kombëtar. Mos i hidhni mbetjet e paketimit me mbetjet familjare ose mbeturina të tjera, hidhni ato në zonën e grumbullimit të paketimit të specifikuar nga autoritetet lokale.

2.3 Përputhshmëria me standardet dhe informacione për testet / Deklarata e përputhshmërisë për BE-në



Fazat e zhvillimit, prodhimit dhe shitjes për këtë produkt janë kryer në përputhje me rregullat e sigurisë të specifikuara në të gjitha udhëzimet e Bashkimit Evropian.

3 Tharësja juaj

3.1 Specifikimet teknike

AL

Lartësia (min. / maks.)	84,6 cm / 86,6 cm*
Gjerësia	59,8 cm
Thellësia	60,5 cm
Kapaciteti (maks.)	8 kg**
Pesha neto (± %10)	44 kg
Voltazhi	Shiko etiketën e tipit***
Energjia nominale në hyrje	
Kodi i modelit	

* Lartësia minimale Lartësia me mbështetësen e rregullueshme të mbyllur.

Lartësia maksimale: Lartësia me mbështetësen e rregullueshme të hapur në lartësinë maksimale.

** Pesha e rrobave të thara para larjes.

*** Tabela e të dhënave nën derën e tharëses.



Për të rritur cilësinë e tharëses, specifikimet teknike mund të ndryshohen pa paralajmërim paraprak. Shifrat në këtë manual janë skematike dhe mund të mos përputhen me saktësi me produktin. Vlerat e dhëna me tharësen ose dokumentet shoqëruese janë vlera laboratorike në përputhje me standardet përkatëse. Këto vlera mund të ndryshojnë në varësi të kushteve të përdorimit dhe të ambientit.

3.2 Pamja e përgjithshme

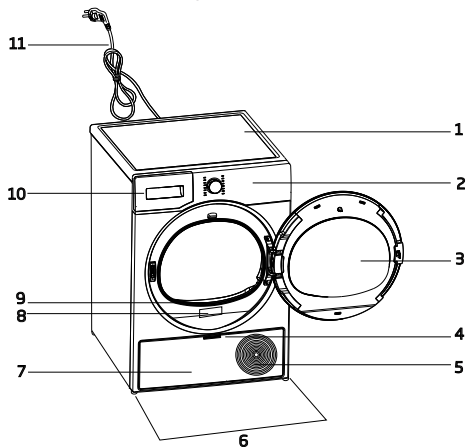

1. Paneli i sipërm
2. Paneli i kontrollit
3. Dera e ngarkesës
4. Doreza e panelit të poshtëm
5. Grilat e ajrimit
6. Këmbët e rregullueshme
7. Paneli i poshtëm
8. Tabela e të dhënave
9. Filtri i pushit
10. Sirtari i depozitës së ujit
11. Kordoni elektrik

3.3 Përmajtja e dorëzimit

	1. Tubi i shkarkimit të ujit*		6. Kapaku i mbushjes së ujit*
	2. Sfungjeri rezervë i sirtarit të filtrit		7. Uji i pastër*
	3. Manuali i përdorimit		8. Grupi i kapsulave të aromës*
	4. Shporta e tharjes*		9. Furça*
	5. Manuali i përdorimit për shportën e tharjes*		10. Filtri tekstil*

*Opsionale - mund të mos përfshihet, varet nga modeli.

4 Instalimi



Lexoni "Udhëzimet e sigurisë" në fillim!

Përpara se të konsultoheni me shërbimin e autorizuar më të afërt për instalimin e tharëses, shikoni informacionet në udhëzuesin e përdorimit dhe sigurohuni që shërbimet elektrike dhe të ujit të jenë siç kërkohet. Nëse jo, telefononi një elektrikist dhe hidraulik për të rregulluar shërbimet publike sipas nevojës.



Është përgjegjësi e klientit që të përgatisë vendin ku do të vendoset tharësja dhe gjithashtu të përgatitet instalimi i energjisë dhe shkarkimit të ujit.



Kontrolloni për çdo dëmtim të tharëses përpara se ta instaloni. Nëse tharësja është e dëmtuar, mos e instaloni. Produktet e dëmtuara shkaktojnë rrezik për sigurinë tuaj. Prisi 12 orë përpara se ta përdorni tharësen.

NJOFTIM

Produkti përfshin një agjent ftohës dhe nëse produkti përdoret menjëherë pas transportit, ai mund të dëmtohet. Pas çdo lëvizjeje të produktit, ai duhet të lihet të pushojë për 12 orë.

4.1 Vendi i duhur për instalimin

- Instalojeni tharësen në një sipërfaqe të sheshtë dhe të qëndrueshme.
- Tharësja është e rëndë. Mos e lëvizni vetë.
- Përdorni tharësen në një mjedis pa pluhura dhe me ajrim të mirë.
- Hapësira midis tharëses dhe dyshemesë nuk duhet të zvogëlohet nga materiale të tilla si qilima, copa druri dhe shirita.
- Mos bllokoni grilat e ventilimit të tharëses.
- Nuk duhet të ketë dyer që mund të mbyllen, dyer rrëshqitëse ose dyer me mentesha pranë mjedisit të instalimit të tharëses që mund të bllokojnë derën e ngarkimit që do të hapet.

- Pasi të instalohet tharësja, lidhjet duhet të jenë të qëndrueshme. Pas vendosjes së tharëses, sigurohuni që muri i pasmë të mos bjerë në kontakt me ndonjë pjesë të dalë (rubinet uji, prizë elektrike etj.).
- Vendoseni tharësen me të paktën 1 cm distancë midis produktit dhe skajeve të mobilieve.
- Tharësja juaj është e përshtatshme për t'u përdorur në temperatura nga +5°C deri në +35°C. Nëse përdoret jashtë këtij intervali temperature, funksionimi i tharëses suaj mund të rrezikohet dhe të dëmtohet.
- Tharësja nuk duhet të vendoset me anën e pasme ngjitur me murin.



Mos e vendosni tharësen mbi kordonin e saj elektrik.

* Injorohuni paralajmërimet e mëposhtme nëse sistemi i produktit tuaj nuk përmban R290.



Tharësja përmban lëng ftohës R290.* R290 është një ftohës i përshtatshëm për mjedisin, por i ndezshëm.* Sigurohuni që hyrja e ajrit të tharëses të jetë e hapur dhe të jetë e ajrosur mirë.* Mbjajni burimet e mundshme të flakës larg tharëses.*

4.2 Heqja e grupit të sigurisë së transportit

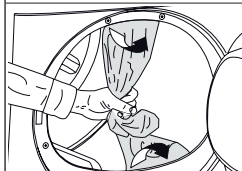

Hiqni grupin e sigurisë së transportit përpara se ta përdorni produktin për herë të parë.

NJOFTIM

Mos lini aksesoret apo ndonjë pjesë të paketës së sigurisë së transportit brenda në kazan.

4.3 Lidhja e ujit

Në vend që ta shkarkoni në mënyrë periodike ujin e grumbulluar në kazanin e ujit, mund ta shkarkoni atë nëpërmjet tubit të shkarkimit të përfshirë me tharësen.

Lidhja e tubit të shkarkimit të ujit



1-2 Hiqni tubin prapa tharëses duke e tërhequr në mënyrë manuale nga vendi ku është kapur. Mos përdorin asnjë vegël për të hequr tubin.

3 Futni një skaj të tubit të shkarkimit të ujit të përfshirë me tharësen aty ku keni hequr tubin e tharëses.

4 Fiksojeni skajin tjetër të tubit të shkarkimit të ujit drejtpërdrejt në kanal in e shkarkimit të ujërave të rrjetit ose në një lavaman.

NJOFTIM

Tubi i shkarkimit të ujit duhet të fiksohet në lartësinë maksimale 80 cm.

Sigurohuni që zorra e shkarkimit të ujit të mos përdridhet, paloset ose shtypet midis vendit të shkarkimit dhe tharëses.

Zorra duhet të lidhet që të mos shkëputet nga vendi i saj. Rrjedhja e ujit mund të shkaktojë dëme. Mos e zgjasni zorrën e shkarkimit të ujit.

Kontrolloni nëse uji rrjedh me një fluks të përshtatshëm. Linja e shkarkimit nuk duhet të jetë e mbyllur ose e bllokuar.



Nëse produktit tuaj ka një paketë aksesorësh, kontrolloni udhëzimet e detajuara.

4.4 Rregullimi i këmbëve

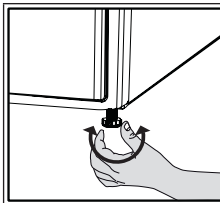

Rregulloni këmbët duke i rotulluar majtas dhe djathtas derisa tharësja të jetë në nivel dhe e qëndrueshme.

4.5 Lëvizja e tharëses

- Shkarkoni plotësisht ujin në tharëse.
- Nëse produkti është i lidhur nëpërmjet shkarkimit të drejtpërdrejtë, hiqni lidhjet e zorrës.



Makina tharëse rekomandohet të lëvizet në pozicion vertikal. Në rast të kundërt, anojeni atë në anën e djathtë kur e shikoni nga përpara dhe lëvizeni tharësen. Prisi 12 orë përpara se ta përdorni tharësen.

4.6 Paralajmërim në lidhje me zhurmën

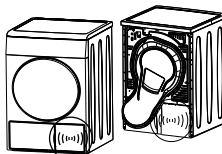

Kur produkti është në punë, zhurma metalike mund të dëgjohen nga kompresori herë pas here; kjo është normale.



Kur produkti është në punë, uji i grumbulluar pompohet në depozitën e ujit. Është normale të dëgjoni zhurma pompimi nga pajisja gjatë këtij veprimi.

4.7 Ndërrimi i llambës së ndriçimit

Nëse tharësja juaj ka një llambë ndriçimi të kazanit;

Konsultohuni me shërbimin e autorizuar për të zëvendësuar llambën/dritën LED që përdoret për ndriçimin e tharëses suaj. Llamba në këtë produkt nuk është e përshtatshme për ndriçimin e shtëpisë. Qëllimi i përdorimit të kësaj llambe është të sigurojë ngarkimin e sigurt të rrobave në tharëse. Llambat e përdorura në këtë pajisje janë rezistente ndaj kushteve të rënda fizike si p.sh. temperaturat mbi 50°C.

5 Përgatitja



Lexoni "Udhëzimet e sigurisë" në fillim!

5.1 Rrobat e përshtatshme për tharje në tharëse

NJOFTIM

Rrobat që nuk janë të sigurta për tharëse mund ta dëmtojnë pajisjen si dhe vetë rrobat gjatë tharjes. Ndiqni udhëzimet në etiketat e rrobave që do të thani. Thani vetëm rrobat me etiketën "të sigurta për tharëse".



Mos e thani me tharëse

5.2 Rrobat e papërshtatshme për tharje në tharëse

NJOFTIM

Rrobat e brendshme me elemente mbështetëse metalike nuk duhet të thahen në tharëse. Nëse këto elemente mbështetëse metalike lirohen dhe shkëputen nga rrobat, ato mund të dëmtojnë pajisjen. Tekstilet delikate me qëndisje, rrobat e pambukut dhe mëndafshit, rrobat e prodhuara nga tekstile delikate dhe me vlerë, rrobat izoluese dhe perdet prejtyli nuk duhet të thahen në tharëse.

5.3 Përgatitja e rrobave për tharje

NJOFTIM

Artikujt si monedhat, pjesët metalike, gjilpërat, gozhdët, vidat, gurët etj. mund ta dëmtojnë grupin e kazanit të produktit ose mund të shkaktojnë probleme funksionale gjatë përdorimit. Për këtë arsye, kontrolloni të gjitha rrobat që do të ngarkohen në produkt. Thajini rrobat me aksesore metalikë si zinxhirë duke i kthyer nga brenda. Mbyllni zinxhirët, grepat dhe kapëset, mbyllni kopsat e kapakëve, lidhni rripat e tekstilit dhe rripat e përparëve.

5.4 Çfarë duhet bërë për kursimin e energjisë

- Përdorni opsionin më të lartë të mundshëm të shtrydhjes kur lani rrobat. Në këtë mënyrë mund të reduktoni periudhën e tharjes dhe të reduktoni konsumin e energjisë. Renditni rrobat në bazë të llojeve dhe trashësisë së tyre. Thani të njëjtat lloje rrobash së bashku. Për shembull, peshqirët e kuzhinës dhe peshqirët e tavolinës thahen më shpejt se peshqirët e banjës.
- Ndiqni rekomandimet në manualin e përdorimit për zgjedhjen e programit.
- Gjatë tharjes mos e hapni derën e ngarkimit nëse nuk është e nevojshme. Nëse ju kërkohet të hapni derën e ngarkimit, mos e mbani të hapur për një kohë të gjatë.
- Mos shtoni rroba të lagura kur tharësja është në punë.
- Pastroni filtrin e fibrave para dhe pas çdo seance tharjeje.
- Për modelet e kondensimit, sigurohuni që ta pastroni kondensatorin të paktën një herë në muaj ose pas çdo 30 sesionesh tharjeje.
- Sigurohuni që filtrat të jenë të pastër. Referojuni udhëzimeve të mirëmbajtjes dhe pastrimit për detaje.
- Për modelet me tub, ndiqni rregullat e lidhjes së tubit të specifikuar në udhëzues dhe pastroni tubin.

- Gjatë seancës së tharjes, ajroseni siç duhet ambientin në të cilin ndodhet tharësja.
- Në modelet me pompë nxehtësie, kontrolloni kondensatorin të paktën çdo gjashtë muaj dhe pastrojeni nëse është i ndotur.
- Nëse jeni duke përdorur një filtër të përshtatshëm për mjedisin, nuk ju kërkohet ta pastroni filtrin pas çdo cikli. Kur ikona e përshtatshmërisë për mjedisin ndizet në ekran, ndërroni filtrin e tekstillit.

5.5 Kapaciteti i duhur i ngarkesës

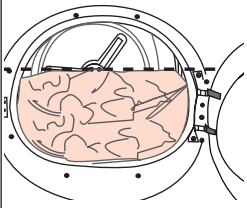
NJOFTIM	
	<p>Nëse rrobat në produkt e kalojnë kapacitetin maksimal të ngarkesës, ai mund të mos funksionojë siç duhet dhe mund të shkaktojë dëme në materiale ose produkt. Për çdo program, ndiqni kapacitetin maksimal të ngarkesës.</p>

Peshat e mëposhtme janë dhënë si shembuj.

Rrobat	Pesha e përafërt (g)*	Rrobat	Pesha e përafërt (g)*
Shtresat prej pambuku (masa dopio)	1500	Fustan pambuku	500
Shtresa krevati (masa teke)	1000	Fustan	350
Çarçaf krevati (masa dopio)	500	Xhinse	700
Çarçaf krevati (masa teke)	350	Shami (10 copë)	100
Mbulesë tavoline e madhe	700	Bluzë	125
Mbulesë tavoline e vogël	250	Bluzë	150
Pecetë çaji	100	Këmishë pambuku	300
Peshqir banjorje	700	Këmishë	200
Peshqir duarsh	350		

* Pesha e rrobave të thara para larjes.

6 Përdorimi i produktit

6.1 Paneli i kontrollit

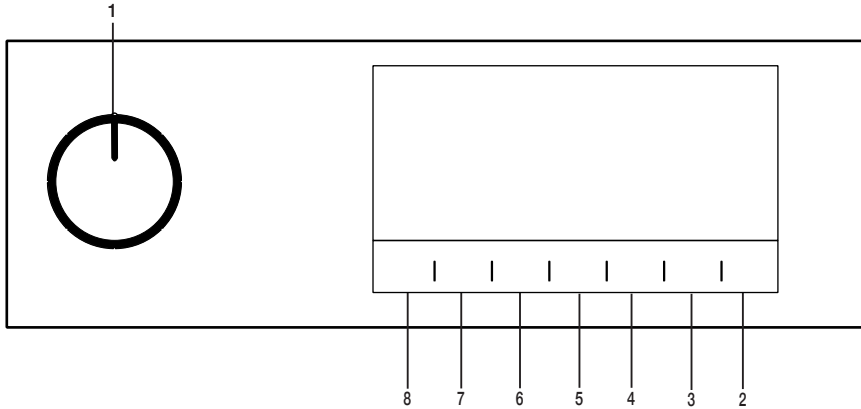

1. Butoni i ndezjes/fikjes/zgjedhjes së programit.
2. Butoni i nisjes/vendosjes në gatishmëri.
3. Butoni i zgjedhjes së kohës së përfundimit.
4. Butoni i përzgjedhjes së programit të kohëmatësit
5. Butoni i përzgjedhjes së temperaturës së ulët.
6. Butoni i zgjedhjes së paralajmërimit zanor dhe i kyçit për fëmijët.
7. Butoni i zgjedhjes së parandalimit të rrudhave / dritës së kazanit.
8. Butoni i përzgjedhjes së nivelit të thatësisë.

6.2 Simbolet

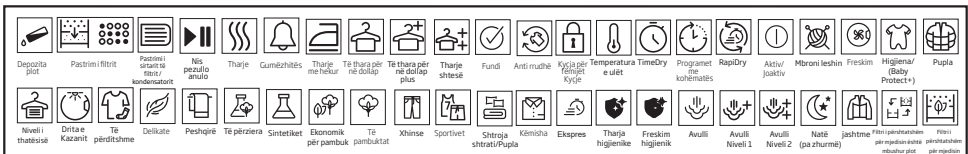

6.3 Përgatitja e tharësës

- Vendoseni tharësen në prizë.
- Hapni derën e ngarkimit.
- Vendosni rrobat në tharëse pa i bllokuar.
- Shtyni dhe mbyllni derën e ngarkesës.

- Përzgjidhni programin e dëshiruar duke përdorur butonin e ndezjes/fikjes/zgjedhjes së programit dhe pajisja do të ndizet.

Kur zgjidhni programin me çelësin e ndezjes/fikjes/zgjedhjes së programit, kjo nuk do të thotë se programi ka filluar. Shtyni butonin e nisjes/në gatishmërisë për të filluar programin.

NJOFTIM



Sigurohuni që nuk ka rroba të bllokuara në derën e ngarkesës. Mos e mbyllni derën e ngarkimit me forcë.

6.4 Zgjedhja e programit dhe tabela e konsumit

AL				
Programet	Përshkrimi i programit	Kapaciteti (kg)	Shpejtësia e rrotullimit në lavatriçe (rrotullime/min)	Koha e tharjes (min)
Të pambuktat	Mund t'i thani me këtë cikël tekstilet e pambukta rezistente ndaj nxehtësisë. Do të zgjidhet një përcaktim i tharjes që është i përshtatshëm për trashësinë e rrobave që do të thani dhe nivelin e dëshiruar të tharjes.	8	1000	184
Ekonomik për pambuk	Veshjet e përditshme tekstile të pambukta me një shtresë thahen në mënyrë sa më ekonomike.	8	1000	174
Veshjet e pambukta gati për hekurosje	Veshjet e përditshme tekstile të pambukta me një shtresë thahen pak të njoma që të jenë gati për hekurosje.	8	1000	139
Sintetiket	Mund t'i thani me këtë cikël të gjitha tekstilet sintetike. Do të zgjidhet një përcaktim i tharjes që është i përshtatshëm për nivelin e dëshiruar të tharjes.	4	800	70
Të përziera	Përdorni këtë program për të tharë rrobat sintetike dhe të pambukta të cilat nuk lëshojnë ngjyrë. Rrobat për palestër dhe sporte mund të thahen me këtë program.	4	1000	115
Kujdesi ndaj materialit të lehtë	Përdorni këtë program për të tharë rrobat e lehta, si p.sh. puloverët e larë sipas udhëzimeve. Rekomandohet që rrobat të hiqen nga pajisja në fund të programit.	1,5	600	148
Natë (pa zhurmë)	Në këtë program nivelin e zhurmës së emetuar në mjedis do të jetë më i ulët. Me këtë program mund të thani në heshtje rrobat tuaja të përziera prej pambuku ose sintetike.	8	1000	240
Kujdesi i veçantë	Në këtë program mund të thani rrobat delikate ose rrobat me simbolin e larjes me dorë (bluzat e mëndafshit, të brendshmet delikate etj.) në temperaturë të ulët.	2	800	50
Programet me kohëmatës/ SteamCure	Mund të zgjidhni nga programet kohore me kohëzgjatje nga 10 dhe 160 minuta për të arritur nivelin e dëshiruar të tharjes në temperaturë të ulët. Në këtë program, procesi i tharjes zgjat për kohën e caktuar, pavarësisht nga thatësia e rrobave të vendosura. SteamCure është një funksion freskues që ka si qëllim të ndihmojë në hekurosjen e rrobave të brendshme të thata dhe të minimizojë aromën (nga duhani, ushqimet etj.)	-	-	-
Xhinset	Në këtë program mund të thani pantallonat, fundet, këmishat ose xhaketat.	4	1200	117

Veshje për ambiente të jashtme/sporte (Goretex)	Përdoreni për të tharë rrobat tuaja prej sintetike, pambuku ose pëlhura të përziera, ose produkte kundër ujit si xhaketa funksionale, xhaketa kundër shiut etj. Kthejini në të kundërt para se t'i thani.	2	1000	135
Shtroja shtrati/Pupla	Mund të thani si një veshje të vetme veshjet e mbushura me fibra ose pupla që kanë etiketën "mund të thahet në tharëse". Mund të thani si një veshje të vetme jorganët e madhësisë mbretërore, jastëkët ose palltot. Veshjet tuaja si palltot dhe xhaketat thajini të kthyer në të kundërt.	-	800	165
Këmishat	I than rrobat në mënyrë delikate duke shkaktuar më pak rrucha për lehtësi gjatë hekurosjes	1,5	1200	50
Ekspres 30'	Përdorni këtë program për të pasur 2 këmisha gati për hekurosje.	0,5	1200	30
Hygienic Drying	Ky është programi me të cilin mund të thani artikujt tuaj të larë të cilët dëshironi t'i higjienizoni më tej (rrobat e fëmijëve, veshjet e brendshme, peshqirët, etj.) Ai siguron higjienë të lartë për tekstilet tuaja nëpërmjet efektit të nxehtësisë.	5	800	200
Hygienic Refresh	Mund ta përdorni këtë program për veshjet dhe rrobat e thara që doni t'i higjienizoni pa i larë ato. Ai siguron higjienë të lartë për tekstilet tuaja të thara, nëpërmjet efektit të nxehtësisë.	1,5	-	120

Vlerat e konsumit të energjisë

Programet	Kapaciteti (kg)	Shpejtësia e rrotullimit në lavatrigje (rrotullime/min)	Sasia e përtafërt e lagështisë së mbetur	Vlerat e konsumit të energjisë në kWh
Ekonomik për pambuk*	8	1000	60%	1,44
Veshjet e pambukta gati për hekurosje	8	1000	60%	1,10
Veshjet sintetike gati për t'u veshur	4	800	40%	0,55
	"Programi Ekonomik për pambuk" i përdorur me ngarkesë të plotë dhe të pjesshme është programi standard i tharjes me të cilin lidhen informacionet në etiketë dhe në skedën e të dhënave - ky program është i përshtatshëm për tharjen e rrobave normale të lagura prej pambuku dhe ai është programi më efikas në kuadër të konsumit të energjisë për veshjet e pambukut.			
	"Nëse thani rregullisht ngarkesën maksimale prej 8 kg të të pambuktave, ju sugjerojmë të lidhni tubin e shkarkimit për të parandaluar ndalimin e tharëses në mes të ciklit që të zbrazë rezervuarin" (shihni seksionin "Lidhja me kanalizimet")			

* : Etiketa e energjisë, programi standard EN 61121 Vlerat në tabelë janë përcaktuar sipas standardit EN 61121. Vlerat e konsumit mund të ndryshojnë nga vlerat në tabelë në varësi të llojit të rrobave, shpejtësisë së centrifugimit, kushteve të ambientit dhe niveleve të tensionit.



Allergy UK është marka tregtare e Fondacionit Britanik për Alergjinë. Vula e miratimit është krijuar për të udhëzuar personat që kërkojnë një këshillë se produkti e redukton

në mënyrë domethënëse sasinë e alergjenëve në një mjedis ku janë të pranishëm persona alergjikë ose produkti i kufizon/redukton/eliminon alergjenët. Qëllimi është të tregohet se produktet janë testuar ose analizuar në mënyrë shkencore për të dhënë rezultate të matshme.

6.5 Funksonet ndihmëse

Niveli i thatësisë

Butoni i nivelit të thatësisë përdoret për ta rregulluar në thatësinë e dëshiruar. Koha e programit mund të ndryshojë në varësi të zgjedhjes.



Mund ta aktivizoni këtë funksion vetëm para fillimit të programit.

Parandalimi i rrudhave

Mund ta aktivizoni dhe ta çaktivizoni funksionin e parandalimit të rrudhave duke shtypur butonin e zgjedhjes së parandalimit të rrudhave. Nëse nuk i nxirrni jashtë rrobat menjëherë pasi programi ka përfunduar, mund të përdorni funksionin e parandalimit të rrudhave për të parandaluar rrudhosjen e rrobave.

Paralajmërimi zanor

Tharësja lëshon një paralajmërim zanor kur përfundon programi. Shtypni butonin e paralajmërimit zanor nëse nuk dëshironi paralajmërimin zanor. Kur shtypni butonin e paralajmërimit zanor, drita fiket dhe nuk lëshohet një tingull kur përfundon programi.



Mund ta zgjidhni këtë funksion para se programi të fillojë ose pasi programi të ketë filluar.

Temperatura e ulët

Mund ta aktivizoni këtë funksion vetëm para se të fillojë një program. Mund ta aktivizoni këtë funksion nëse dëshironi t'i thani rrobat në një temperaturë më të ulët. Kohëzgjatja e programit do të jetë më e gjatë pasi të aktivizohet.

Koha e përfundimit

Mund ta shtyni kohën e përfundimit të programit deri në 24 orë me funksionin e kohës së përfundimit.

1. Hapni derën e ngarkesës dhe vendosni rrobat.
2. Zgjidhni programin e tharjes.
3. Shtypni butonin e zgjedhjes së Kohës së përfundimit dhe përcaktoni kohën e shtyrjes nëse dëshironi. Do të ndizet drita LED e kohës së përfundimit. (Kur e mban të shtypur butonin, koha e përfundimit do të vazhdojë pa ndalim).
4. Shtypni butonin e nisjes/në gatishmëri. Fillon numërimi mbrapsht i kohës së përfundimit. Shenja ":" në mes të kohës së shtyrë të shfaqur pulson.



Mund të shtoni dhe të hiqni rroba brenda kohës së përfundimit. Koha e shfaqur është shuma e kohës për tharjen normale dhe kohës së përfundimit. Drita LED e Kohës së përfundimit fiket në fund të numërimit mbrapsht, fillon tharja dhe drita LED e tharjes ndizet.

Ndryshimi i kohës së përfundimit

Nëse dëshironi të ndryshoni kohëzgjatjen gjatë numërimit:

Vendoseni në pauzë programin dhe rrotulloni butonin e ndezjes/fikjes/zgjedhjes së programit dhe anuloni programin. Zgjidhni programin e dëshiruar dhe përsëritni përzgjedhjen e Kohës së përfundimit.

Anulimi i funksionit të kohës së përfundimit Nëse dëshironi të anuloni numërimin mbrapsht të kohës së përfundimit dhe të nisni menjëherë programin:

Vendoseni në pauzë programin dhe rrotulloni butonin e ndezjes/fikjes/zgjedhjes së programit dhe anuloni programin. Zgjidhni programin e dëshiruar dhe shtypni butonin e nisjes/pezullimit.

Drita e kazanit

Mund ta ndizni dhe ta fikni dritën e kazanit duke shtypur këtë buton. Drita ndizet kur shtypet butoni dhe fiket pas njëfarë kohe.

6.6 Treguesit e paralajmërimeve



Treguesit e paralajmërimeve mund të ndryshojnë në varësi të modelit të pajisjes suaj tharëse.

Pastrimi i filtrit

Kur të përfundojë programi, do të ndizet tregues paralajmërues për pastrimin e filtrit.

Depozita e ujit

Nëse depozita e ujit mbushet derisa programi vazhdon, treguesi i paralajmërimit fillon të pulsojë dhe pajisja kalon në gatishmëri. Në një rast të tillë, zbrazni depozitën e ujit dhe nisni programin duke shtypur butonin e nisjes/në gatishmëri. Treguesit e paralajmërimit fiken dhe programi fillon.

Pastrimi i sirtarit të filtrit/ shkëmbyesit të nxehtësisë

Simboli i paralajmërimit pulson periodikisht për të kujtuar se sirtari i filtrit duhet pastruar.

6.7 Fillimi i programit

Shtypni butonin Nis/në gatishmëri për të nisur programin.

Treguesit e nisjes/në gatishmëri dhe të tharjes aktivizohen për të treguar që programi ka filluar.

6.8 Kyçi për fëmijët

Tharësja ka një kyç për fëmijët që pengon ndërprerjen e rrjedhës së programit kur shtypen butonat gjatë programit. Kur aktivizohet Kyçi për fëmijët, të gjithë butonat në panel përveç çelësit të ndezjes/fikjes/zgjedhjes së programit do të çaktivizohen.

Shtypni butonin e paralajmërimit zanor për 3 sekonda që të aktivizohet kyçi për fëmijët.

Kyçi për fëmijët duhet të çaktivizohet në mënyrë që të fillohet me programin e ri pas përfundimit të programit aktual ose që të mund të ndërhyri te programi. Çaktivizimi i kyçit për fëmijët bëhet duke mbajtur shtypur të njëjtë butona për 3 sekonda.



Kur aktivizohet kyçi për fëmijët, treguesi paralajmërues për kyçin për fëmijët aktivizohet në ekran.

Kur kyçi për fëmijët është aktiv:

Tharësja punon ose, në gjendjen e gatishmërisë, simbolet e treguesve nuk do të ndryshojnë nëse ndryshoni pozicionin e butonit të zgjedhjes së programit.



Kur tharësja është në punë dhe kyçi për fëmijët është aktiv, nëse rrotullohet butoni i zgjedhjes së programit, do të dëgjoni një tingull me dy sinjale bip. Nëse kyçi për fëmijët çaktivizohet para se butoni i zgjedhjes së programit të rrotullohet në pozicionin e tij fillestar, programi do të përfundojë pasi lëvizet butoni i zgjedhjes së programit.

6.9 Ndryshimi i programit pasi ai ka filluar

Mund ta ndryshoni programin që përzgjedhët për të tharë rrobat me një program tjetër pasi tharësja ka filluar punën.

- Për shembull, vendoseni në pauzë programin dhe rrotulloni butonin e ndezjes/fikjes/zgjedhjes së programit për të përzgjedhur programin e tharjes ekstra për të zgjedhur programin e tharjes ekstra në vend të programit të tharjes për hekurosje.
- Shtypni butonin Nis/në gatishmëri për të nisur programin.

Shtimi dhe heqja e rrobave gjatë gjendjes së gatishmërisë

Nëse dëshironi të shtoni apo hiqni rrobat te/nga tharësja pasi të fillojë programi i tharjes:

- Shtypni butonin e nisjes/në gatishmëri për ta vendosur tharësen në gjendjen e gatishmërisë. Veprimi i tharjes ndalon.
- Hapni derën e ngarkesës kur jeni në pozicionin e gatishmërisë dhe mbyllni derën pasi të keni hequr ose shtuar rrobat.
- Shtypni butonin Nis/në gatishmëri për të nisur programin.

	<p>Shtimi i rrobave pasi ka filluar veprimi i tharjes mund të bëjë që rrobat e thara brenda tharëses të përzihen me rrobat e lagura dhe t'i lënë rrobat të njoma në fund të procesit.</p> <p>Shtimi ose heqja e rrobave gjatë tharjes mund të përsëritet sa herë që dëshironi. Por ky veprim e ndërpret vazhdimisht veprimin e tharjes dhe kështu që e rrit kohëzgjatjen e programit dhe konsumin e energjisë. Për këtë arsye rekomandohet që rrobat të shtohen përpara se të fillojë programi.</p> <p>Nëse zgjidhet një program i ri duke rrotulluar çelësin e zgjedhjes së programit kur tharësja është në gjendjen e gatishmërisë, programi në punë do të përfundojë.</p>
--	--

	<p>Mos e prekni sipërfaqen e brendshme të kazanit kur shtoni ose hiqni rroba gjatë një programi në vazhdim. Sipërfaqja e kazanit është e nxehtë.</p>
--	--

6.10 Anulimi i programit

Nëse dëshironi të anuloni programin dhe të përfundoni procesin e tharjes për ndonjë arsye pasi pajisja tharëse ka filluar punën, vendoseni në pauzë programin dhe rrotulloni butonin e ndezjes/fikjes/zgjedhjes së programit; programi do të përfundojë.

	<p>Pjesa e brendshme e tharëses do të jetë shumë e nxehtë kur anuloni programin gjatë funksionimit të pajisjes, prandaj aktivizoni programin e freskimit për ta ftohur atë.</p>
--	---

6.11 Përfundimi i programit

Kur programi përfundon, ndizen dritat LED për parandalimin e rrudhave/fundin dhe paralajmërimin e pastrimit të filtrit të fibrave të treguesi përkatës i programit. Dera e ngarkesës mund të hapet dhe pajisja tharëse është gati për një veprim tjetër.

Rrotulloni butonin e ndezjes/fikjes/zgjedhjes së programit në pozicionin e ndezjes/fikjes për të fikur tharësen.

	<p>Nëse modaliteti i parandalimit të rrudhave është aktiv dhe rrobat nuk hiqen pasi programi ka përfunduar, funksioni i parandalimit të rrudhave aktivizohet për 2 orë për të mos lejuar që rrobat brenda pajisjes të rrudhosen. Programi rrotullon rrobat në intervale 10 minutëshe për të parandaluar rrudhosjen e tyre.</p>
---	--

6.12 Veçoria e aromave

Nëse tharësja ka veçorinë e aromave, lexoni manualin ProScent për të përdorur këtë veçori.

6.13 Funksioni i heqjes së rrudhave dhe aromave me SteamCure

SteamCure është një funksion freskues që ndihmon për hekurosjen e rrobave pak të veshura dhe synon të largojë aromat (nga cigaret, ushqimet etj.).

Rekomandohet që t'i lani rrobat për të larguar aromat që mund të thithen nga to, si p.sh. parfumet, deodorantet dhe djersa.

Mos thani produkte që përfshijnë aksesore të mprehtë ose të fortë dhe lëkurë.

Mbushja e depozitës së ujit

1 krah blu në pajisje kryen procesin e njomjes së rrobave.

Nëse krahu është sipër, mund ta rrotulloni manualisht kazanin në pozicionin e poshtëm dhe ta mbushni me ujë.

Para se të përdorni programin Steamcure, uji në depozitën e mbushjes në nivelin maksimal duhet të mbushet në mënyrë manuale të krahu. Për të hequr rrudhat, duhet të përdoret ujë i pijshëm ose ujë rubineti.

Disa pika ujë që mund të derdhen nga krahu gjatë mbushjes nuk do të shkaktojnë probleme.

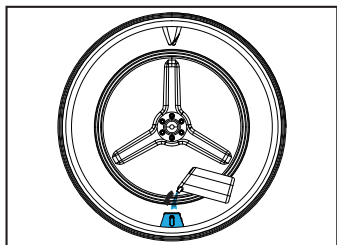
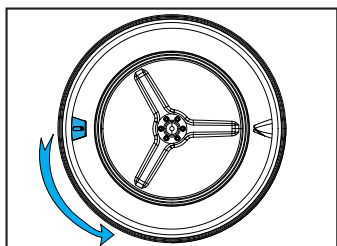

Nuk duhet të përdoren aditivë ose substanca për pastrimin e smërçit. Nuk duhet të përdoren kimikate që mund të shkrihen me lëngje dhe kimikate të lëngshme.

Nisja e programit

krahu duhet të ulet në pozicionin e poshtëm dhe duhet të mbushet me ujë deri në zonën e shënuar me depozitën e mbushjes. Duhet të zgjidhet programi SteamCure.

Kur zgjidhni programin, koha e ekranit do të shfaqet si 10 minuta. Programi i kohës caktohet te koha e dëshiruar duke shtypur butonin e zgjedhjes dhe butonin e nisjes/në gatishmëri.

Për heqjen e aromave në mënyrë efektive,

rekomandohet të përdorni 1-6 roba të thata për 50 minuta.

Ky funksion nuk i pastron rrobat, ai heq aromat dhe rudhat dhe ju lejon t'i vishni ato përsëri.

7 Mirëmbajtja dhe pastrimi



Lexoni "Udhëzimet e sigurisë" në fillim!

7.1 Filtrat e pushit (filtrat e brendshëm dhe të jashtëm) / Pastrimi i sipërfaqes së brendshme të derës së ngarkimit

Flokët dhe fibrat që ndahen nga rrobat gjatë procesit të tharjes mbliohen nga filtri i pushit.



Pas çdo cikli tharjeje, pastroni filtrin e pushit dhe sipërfaqen e brendshme të derës së ngarkimit.

NJOFTIM

Tharësja juaj ka 2 filtra pushi me njërin të vendosur brenda tjetrit. Mos e përdorni produktin pa filtrat e pushit.

Për të pastruar filtrin e pushit:

- Hapni derën e ngarkimit.
- Mbajeni pjesën e parë (filtrin e brendshëm) të filtrit të pushit me dy pjesë dhe hiqeni duke e tërhequr lart.

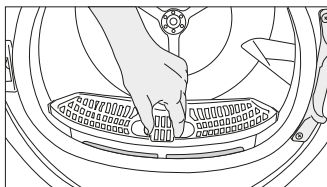

- Hiqni pjesën e dytë (filtrin e jashtëm) duke e tërhequr lart.

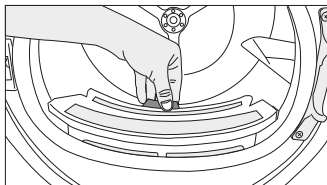

Sigurohuni që flokët, fibrat dhe pambuku i mbledhur të mos bien në folenë ku janë instaluar filtrat.

- Hapni të dy filtrat e pushit (të jashtëm dhe të brendshëm) dhe hiqni fibrat me duar ose me furçën në deflektorin e ajrit. Mund t'i pastroni flokët në filtra me një fshesë me korrent.

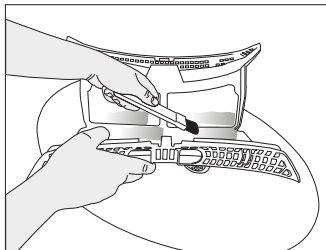
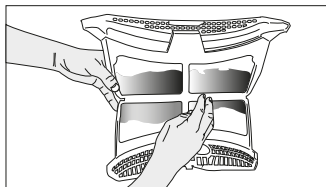
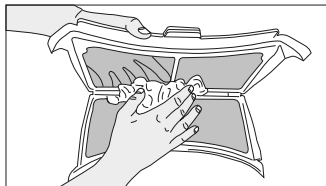

- Pastroni të dy filtrat nën ujë të rrjedhshëm në drejtim të kundërt të mbledhjes së fibrave ose me një furçë të butë. Thajeni filtrin përpara se ta vendosni përsëri.

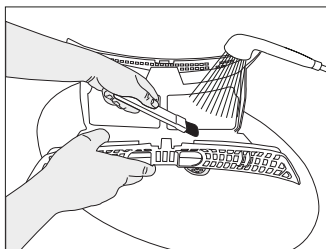
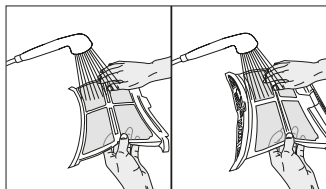

- Futni filtrat e pushit te njëri-tjetri dhe vendoseni përsëri në vendin e tij.

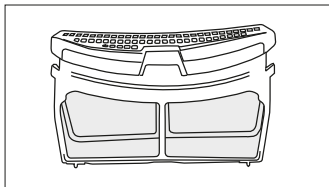

- Pastroni sipërfaqen e brendshme të derës së ngarkimit dhe guarnicionin me një pecetë të butë të njomë ose me furçën në deflektorin e ajrit.

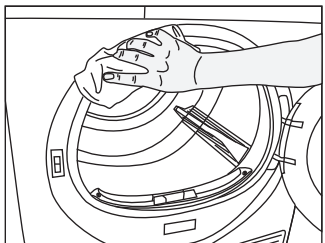
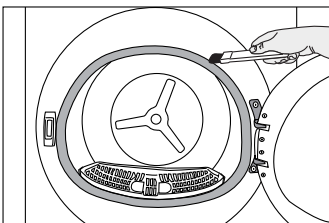
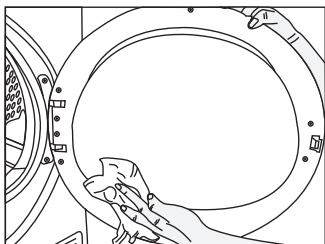

7.2 Pastrimi i sensorit

Tharësja ka sensorë lagështie që zbulojnë nëse rrobat janë të thata.

Për të pastruar sensorët:

Hapni derën e ngarkimit të tharëses.

Nëse pajisja është e nxehtë për shkak të veprimit të tharjes, prisni derisa të ftohet.

Pastroni sipërfaqet metalike të sensorit me një pecetë të butë të lagur me uthull dhe më pas thajeni.



Pastroni sipërfaqet metalike të sensorit 4 herë në vit.

Mos përdorni mjete metalike për të pastruar sipërfaqet metalike të sensorëve.



Për shkak të rrezikut nga zjarri dhe shpërthimi, mos përdorni solucione, materiale pastrimi ose mjete të ngjashme për të pastruar sensorët.

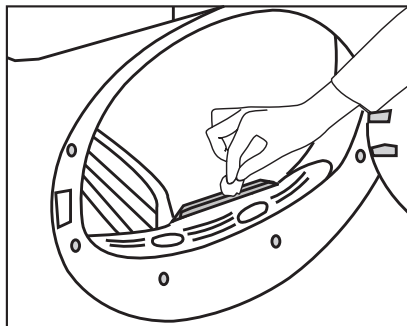

7.3 Zbrazja e depozitës së ujit

Gjatë tharjes, lagështia hiqet nga rrobat dhe kondensohet, më pas uji grumbullohet në depozitën e ujit. Zbrazni depozitën e ujit pas çdo seance tharjeje.



Uji i kondensuar nuk është ujë i pijshëm!

Mos e hiqni depozitën e ujit kur një program është në vazhdim!

Nëse nuk e zbrazni depozitën e ujit, gjatë seancave të ardhshme të tharjes, pajisja do të ndalojë së punuari për shkak të mbushjes së depozitës së ujit plot dhe do të pulsojë një ikonë paralajmëruese e depozitës së ujit. Në një rast të tillë, zbrazni depozitën e ujit dhe, për të vazhduar veprimin e tharjes, shtypni butonin e nisjes/në gatishmëri.

Për të shkarkuar depozitën e ujit:

Nxirreni me kujdes depozitën e ujit nga sirtari.

Shkarkoni ujin e depozitës.

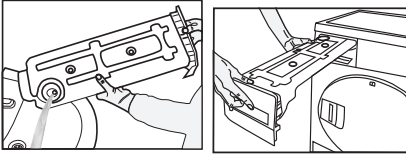

Nëse janë mbledhur fibra në kanalim e depozitës së ujit, hiqini nën ujë të rrjedhshëm. Vendoseni përsëri depozitën e ujit.



Nëse përdoret opsioni i derdhjes së drejtpërdrejtë, nuk ka nevojë të kryhet shkarkimi i depozitës së ujit.

7.4 Pastrimi i kondensatorit

Flokët dhe fibrat që nuk mbledhen nga filtri i pushit grumbullohen në sipërfaqen metalike të kondensatorit pas deflektorit të ajrit. Këto fibra duhet të pastrohen rregullisht.

Nëse ikona e pastrimit të kondensatorit pulson, kontrolloni sipërfaqen metalike. Nëse ka fibra, pastrojini ato. Ai duhet të kontrollohet të paktën çdo 6 muaj.

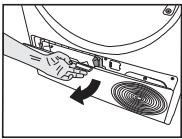

Hapni panelin e poshtëm duke tërhequr butonin përkatës.

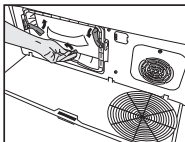

Lëvizni kapëset për të hapur kapakun e deflektorit të ajrit.

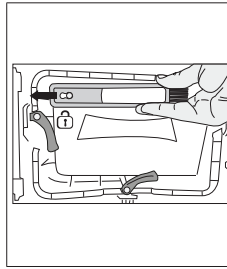

Tërhiqeni furçën në të majtë dhe hiqeni atë. Mund të përdorni furçën e pastrimit për të pastruar filtrin, sipërfaqen metalike të kondensimit dhe fibrat e grumbulluara në derë.



Furça e pastrimit ndodhet brenda çantës së dokumenteve. Merrni furçën nga çanta e dokumenteve dhe futeni në vendin e saj në deflektorin e ajrit për ta ruajtur.

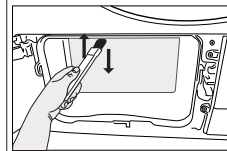
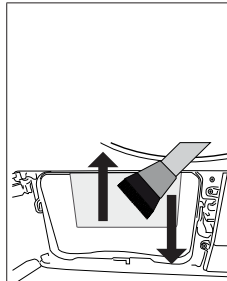

Pastroni fibrat në sipërfaqen metalike të kondensatorit me një pecetë të lagur ose me furçë në deflektorin e ajrit në drejtimin lart - poshtë. Mos e pastroni në drejtimin majtas - djathtas sepse kjo do të dëmtojë pllakat metalike të kondensatorit. Mund të përdorni një fshesë me korrent me furçë pastrimi. Nëse fshesa me korrent nuk ka furçë, nuk rekomandohet që ajo të përdoret për pastrimin e kondensatorit.

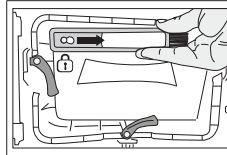

Pasi të keni pastruar filtrin, derën dhe kondensatorin, tërhiqeni furçën djathtas dhe mbylleni në vendin e saj.

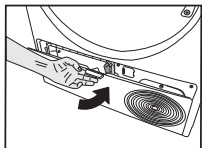

Pas përfundimit të procesit të pastrimit, vendosni kapakun e deflektorit të ajrit në vendin e tij, lëvizni kapëset për ta mbyllur dhe mbyllni panelin e poshtëm.



Mund ta pastroni edhe me duar, por duhet të mbani doreza mbrojtëse. Mos u përpiqni ta pastroni me duar pa mbrojtëse. Fletët e kondensatorit mund t'ju dëmtojnë duart. Pastrimi nga e majta në të djathtë mund të dëmtojë fletët e kondensatorit. Kjo mund të shkaktojë probleme me tharjen.

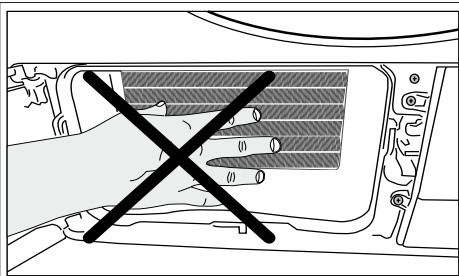

Kur hiqet kapaku i deflektorit të ajrit, është normale që të ketë ujë në pjesën plastike përpara kondensatorit.

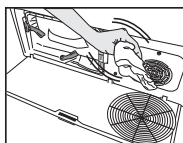

Nëse shikoni grumbullim të fibrave në kapakun e ventilatorit dhe panelin e poshtëm, hiqini me një pecetë.

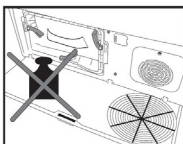

Mos ushtroni peshë në panelin e poshtëm kur është i hapur.

NJOFTIM

Mos përdorni materiale gërryese ose lesh çeliku për të pastruar kazanin.

8 Zgjidhja e problemeve

Operacioni i tharjes zgjat shumë.
<p>Poret e filtrit të fibrave (filtrit i brendshëm dhe i jashtëm) mund të jenë të bllokuara. >>> Lani filtrat e fibrave me ujë të ngrohtë dhe thajini.</p> <p>Ana e përparme e kondensatorit mund të jetë e bllokuar. >>> Pastroni anën e përparme të kondensatorit. Grilat e ventilimit përpara pajisjes mund të jenë të mbyllura. >>> Hiqni çdo objekt përpara grilave të ventilimit që bllokoi ajrin.</p> <p>Ventilimi mund të jetë i pamjaftueshëm sepse zona në të cilën është instaluar pajisja është shumë e vogël. >>> Hapni derën ose dritaret për të parandaluar rritjen tepër të lartë të temperaturës së dhomës. Nëse ka një sensor lagështie.</p> <p>Një shtresë gëlqerore mund të jetë akumuluar në sensorin e lagështisë. >>> Pastroni sensorin e lagështisë.</p> <p>Mund të jenë vënë një sasi e tepërt rrobash. >>> Mos e mbushni tepër makinën tharëse.</p> <p>Rrobat mund të mos jenë shtrydhur sa duhet. >>> Kryeni shtrydhje me shpejtësi më të lartë në makinën larëse.</p>
Rrobat dalin të njoma pas tharjes.
<p>Mund të jetë përdorur një program jo i përshtatshëm për llojin e rrobave. >>> Kontrolloni etiketat e mirëmbajtjes të rrobat dhe zgjidhni një program të përshtatshëm për llojin e rrobave ose përdorni programe kohore shtesë.</p> <p>Poret e filtrit të fibrave (filtrit i brendshëm dhe i jashtëm) mund të jenë të bllokuara. >>> Lani filtrat e fibrave me ujë të ngrohtë dhe thajini.</p> <p>Ana e përparme e kondensatorit mund të jetë e bllokuar. >>> Pastroni anën e përparme të kondensatorit.</p> <p>Mund të jenë vënë një sasi e tepërt rrobash. >>> Mos e mbushni tepër makinën tharëse.</p> <p>Rrobat mund të mos jenë shtrydhur sa duhet. >>> Kryeni shtrydhje me shpejtësi më të lartë në makinën larëse.</p>
Makina tharëse nuk ndizet ose programi nuk mund të nisë. Makina tharëse nuk funksionon pasi është konfiguruar.
<p>Spina e korrentit mund të jetë hequr nga priza. >>> Sigurohuni që kordoni i korrentit të jetë lidhur në prizë.</p> <p>Dera e ngarkimit mund të jetë e hapur. >>> Sigurohuni që dera e ngarkimit të mbyllet siç duhet.</p> <p>Mund të mos jetë caktuar një program ose butoni e nisjes/pauzës mund të mos jetë shtypur. >>> Kontrolloni që të jetë caktuar programi dhe që të mos jetë në pozicionin e pauzës.</p> <p>Mund të jetë aktivizuar kyçja për fëmijët. >>> Çaktivizoni kyçjen për fëmijët.</p>
Programi përfundoi para kohe pa ndonjë arsye.
<p>Dera e ngarkimit mund të jetë mbyllur plotësisht. >>> Sigurohuni që dera e ngarkimit të mbyllet siç duhet.</p> <p>Mund të ketë ndërprerje të energjisë. >>> Shtypni butonin Nis/pauzë/në gatishmëri për të nisur programin.</p> <p>Depozita e ujit mund të jetë e mbushur. >>> Zbrazni depozitën e ujit.</p>
Rrobat janë mbledhur, ngurtësuar ose prishur.
<p>Mund të jetë përdorur një program jo i përshtatshëm me llojin e rrobave. >>> Kontrolloni etiketat e mirëmbajtjes të rrobat dhe zgjidhni një program të përshtatshëm për rrobat.</p>
Pikon ujë nga dera e ngarkimit.
<p>Mund të jenë mbledhur fibra në anët e brendshme të derës së ngarkimit dhe të guarnicionit të derës së ngarkimit. >>> Pastroni sipërfaqet e brendshme të derës së ngarkimit dhe sipërfaqet e guarnicionit të derës së ngarkimit.</p>
Dera e ngarkimit hapet vetë.
<p>Dera e ngarkimit mund të jetë mbyllur plotësisht. >>> Shtypni derën e ngarkimit derisa të dëgjohet tingulli i mbylljes.</p>

Simboli paralajmërues i depozitës së ujit është ndezur/po pulson.
Depozita e ujit mund të jetë e mbushur. >>> Zbrazni depozitën e ujit. Zorra e shkarkimit të ujit mund të jetë çarë. >>> Nëse produkti është i lidhur direkt me sistemin e shkarkimit të ujërave kontrolloni zorrën e shkarkimit të ujit.
Drita brenda makinës tharëse nuk ndizet. (Për modelet me llambë)
Tharësja mund të mos jetë ndezur duke përdorur butonin e ndezjes/fikjes. >>> Kontrolloni që tharësja është ndezur. Llamba mund të mos funksionojë mirë. >>> Kontaktoni Shërbimin e autorizuar për të zëvendësuar llambën.
Ikona ose drita e parandalimit të rrudhave është e ndezur.
Mund të aktivizohet modaliteti kundër rrudhosjes që parandalon rrudhosjen e rrobave në tharëse. >>> Fikni tharësen dhe hiqni rrobat .
Ikona e pastrimit të filtrit me fibra ndizet.
Filtri i fibrave (filtri i brendshëm dhe i jashtëm) mund të jetë i papastër. >>> Lani filtrat e fibrave me ujë të ngrohtë dhe thajini. Një shtresë mund të formohet në poret e filtrit të fibrave që çon në bllokim. >>> Lani filtrat e fibrave me ujë të ngrohtë dhe thajini. Mund të jetë shfaqur një shtresë që mund të shkaktojë bllokimin e poreve të filtrave të fibrave (filtrat e brendshëm dhe të jashtëm).<< Lani dhe thani filtrat me ujë të vakët >> Filtri i fibrave mund të mos jetë futur. >>> Fusni filtrat e brendshëm dhe të jashtëm në vendet e tyre. Filtri i tekstilit i përshtatshëm për mjedisin mund të mos jetë instaluar në pjesën plastike dhe pjesa e përparme e kondensatorit mund të jetë bllokuar. >>> Instaloni filtrin e përshtatshëm për mjedisin në pjesën plastike dhe vendoseni në kutinë e filtrit. Filtri i përshtatshëm për mjedisin mund të mos jetë zëvendësuar edhe pse simboli paralajmërues është i ndezur. "Zëvendësoni filtrin."
Një paralajmërim zanor dëgjohej nga pajisja
Filtri i fibrave mund të mos jetë futur. >>> Fusni filtrat e brendshëm dhe të jashtëm në vendet e tyre. Filtrat e pajisjes mund të mos jenë instaluar. >>> Instaloni filtrat e fibrave (të brendshëm dhe të jashtëm) ose filtrin e përshtatshëm për mjedisin në vendin e tyre.
Ikona e paralajmërimit të kondensatorit po pulson.
Ana e përparme e kondensatorit mund të jetë e bllokuar me fibra. >>> Pastroni anën e përparme të kondensatorit. Filtri i fibrave mund të mos jetë futur. >>> Fusni filtrat e brendshëm dhe të jashtëm në vendet e tyre.
Drita brenda tharëses ndizet. (Për modelet me llambë)
Nëse tharësja është në prizë, shtypet butoni i ndezjes/fikjes dhe dera është e hapur; drita do të ndizet. >>> Hiqeni tharësen nga priza ose vendoseni butonin e ndezjes/fikjes në pozicionin e fikjes.
Ikona Wifi pulson vazhdimisht. (për modelet me funksionin HomeWhiz)
>>> Produkti mund të mos jetë i lidhur me rrjetin me valë. Ndiqni udhëzimet për ta lidhur me rrjetin. Pajisja që produkti përdor për t'u lidhur me rrjetin mund të jetë me defekt. Kontrollojeni. Produkti mund të mos lidhet me rrjetin për shkak të afërsisë.

Nëse shikoni mesazhin "F L t" në ekran, ndiqni hapat e mëposhtëm.

Filtrat mund të jenë të papastër. Pastroni filtrat e brendshëm dhe të jashtëm ose zëvendësoni filtrin e përshatshëm për mjedisin.

Nëse përdorni një filtër të dyfishtë, si filtër të brendshëm dhe të jashtëm, në zonën e kapakut, sigurohuni që të dy filtrat të jenë instaluar.

Nëse përdorni veçorinë e filtrit të përshatshëm për mjedisin, sigurohuni që filtri i tekstilit të jetë instaluar në pjesën plastike. Instaloni filtrin e tekstilit në pjesën plastike nëse nuk është e instaluar.

Zona përpara kondensatorit mund të jetë e papastër. Hapni dhe inspektoni zonën e panelit të poshtëm dhe sigurohuni që ajo të jetë e pastër. Referojuni seksionit Mirëmbajtja dhe pastrimi.



Nëse problemi vazhdon pasi keni ndjekur udhëzimet në këtë seksion, kontaktoni shitësin tuaj ose një Shërbim të autorizuar. Asnjëherë mos u përpiqni të riparoni vetë produktin tuaj.



Nëse hasni ndonjë problem me pajisjen tuaj, mund të kërkonte një zëvendësim duke u konsultuar me shërbimin më të afërt të autorizuar me numrin e modelit të pajisjes.

TABELA E PRODUKTIT

Produkti është konform Rregullores së Deleguar të Komisionit (BE) Nr. 392/2012

Emri i furnizuesit ose marka tregtare		BEKO
Emri i modelit		B3T42242 7188235880
Kapaciteti i vlerësuar (kg)		8.0
Lloji i rrymës tharëse	Ventilim Ajri	-
	Kondensator	•
Klasa e eficiencës së energjisë (1)		A+++
Konsumi vjetor i energjisë (kWh) (2)		176,8
Lloji i Kontrollit	Automatik	•
	Jo-automatik	-
Konsumi i energjisë në programin standard të pambukut me ngarkesë të plotë (kWh)		1,44
Konsumi i energjisë në programin standard të pambukut me ngarkesë të pjesshme (kWh)		0,81
Konsumi i energjisë në modalitetin Off (e mbyllur) për programin standard të pambukut me ngarkesë të plotë, PO (W)		0,47
Konsumi i energjisë në modalitetin Ana e Majtë-On (e hapur) për programin standard të pambukut në ngarkesë të plotë, PL (W)		1,00
Kohëzgjatja e modalitetit Ana e Majtë-On (min)		30
Programi standard i pambukut (3)		•
Koha e programit në programin standard të pambukut me ngarkesë të plotë, T dry (min)		174
Koha e programit në programin standard të pambukut me ngarkesë të pjesshme, Tdry1/2 (min)		108
Koha e programit të ponderuar në programin standard të pambukut në ngarkesë të plotë dhe ngarkesë të pjesshme (T t)		136
Klasa e efikasitetit të kondensimit (4)		A
Efikasiteti mesatar i kondensimit në programin standard të pambukut me ngarkesë të plotë, Cdry		91%
Efikasiteti mesatar i kondensimit në programin standard të pambukut në ngarkesë të pjesshme, Cdry1 / 2		91%
Efikasiteti i ponderuar i kondensimit në programin standard të pambukut me ngarkesë të plotë dhe ngarkesë të pjesshme, Ct		91%
Niveli i fuqisë së zërit për programin standard të pambukut me ngarkesë të plotë (5)		63
Built-in (E inkomporuar)		-

•: Po -: Jo

(1) Shkalla nga A +++ (më efiKase) në D (më pak efiKase)

(2) Konsumi i energjisë bazuar në 160 cikle tharjeje të programit standard të pambukut me ngarkesë të plotë dhe të pjesshme, dhe konsumi i modaliteteve të lartë dhe të ulët të funksionimit. Konsumi aktual i energjisë për cikël do të varet nga mënyra se si përdoret pajisja.

(3) "Programi i tharjes së pëllhurës së pambukut" i përdorur në ngarkesë të plotë dhe të pjesshme është programi standard i tharjes, i cili është marrë si pikë referimi për informacionin e etiketës dhe tabelës së produktit, për shkak se ky program është i përshtatshëm për tharjen normale të robave të pambukut dhe është programi më efiKas në aspektin e konsumit të energjisë për pambukun.

(4) Shkalla nga G (më pak efiKase) në A (më efiKase)

(5) Vlera mesatare e ponderuar - LWA shprehur në dB(A) re 1 Pw

Poštovani korisnici,

Pročitajte ovaj vodič prije korištenja ovog proizvoda!

Hvala na odabiru Beko proizvoda. Želimo da postignete optimalnu efikasnost ovog visokokvalitetnog proizvoda koji je proizveden uz primjenu vrhunske tehnologije. Obavezno je pročitati i potpuno razumjeti ovaj vodič i dodatnu dokumentaciju prije upotrebe.

Pridržavajte se svih ovdje navedenih upozorenja i informacija. Tako možete zaštititi sebe i svoj proizvod od mogućih oštećenja.

Sačuvajte vodič. Ne odvajajte ovaj priručnik od jedinice ako želite da je predate nekom drugom licu.

Simboli i napomene

Sljedeći simboli se koriste u korisničkim priručniku:



Opasnost koja može uzrokovati smrt ili ozljedu



Pročitajte priručnik.



Važne informacije ili korisni savjeti za upotrebu.



Upozorenje na vruće površine



Upozorenje na strujni udar



Upozorenje na opasnost od UV zračenja



Upozorenje na opekotine



Ambalaža proizvoda je proizvedena od materijala koji se mogu reciklirati u skladu s našim nacionalnim propisima o zaštiti okoline.



Upozorenje na požar

OBAVIJEST Opasnost koja može prouzrokovati materijalnu štetu na proizvodu ili okolini



RECIKLIRANI I
RECIKLABILNI PAPIR

1 Sigurnosne upute	36
1.1 Predviđena namjena	36
1.2 Sigurnost djece, ugroženih osoba i kućnih ljubimaca	36
1.3 Zaštita od električne energije	37
1.4 Zaštita od transporta	38
1.5 Sigurnost pri ugradnji.....	38
1.6 Sigurnost korištenja	40
1.7 Sigurnost pri održavanju i čišćenju	42
1.8 Sigurnost osvetljenja.....	42
2 Upute za zaštitu životne sredine.....	43
2.1 Usklađenost s direktivom WEEE i Zbrnjavanjem otpada.....	43
2.2 Informacija o ambalaži	43
2.3 Standardna usklađenost i informacije o ispitivanju / EU izjava o usklađenosti	43
3 Vaša mašina za sušenje.....	44
3.1 Tehničke specifikacije	44
3.2 Opšti izgled	45
3.3 Obim isporuke	45
4 Instalacija.....	46
4.1 Pravo mjesto za instalaciju	46
4.2 Uklanjanje sigurnosne grupe za transport	46
4.3 Priključak za vodu.....	47
4.4 Postavljanje postolja	47
4.5 Premještanje mašine za sušenje	47
4.6 Upozorenje o buci	47
4.7 Zamjena sijalice	47
5 Priprema.....	48
5.1 Veš pogodan za sušenje u mašini za sušenje.....	48
5.2 Veš nije pogodan za sušenje u mašini za sušenje.....	48
5.3 Priprema veša za sušenje	48
5.4 Šta učiniti za uštedu energije	48
5.5 Odgovarajući kapacitet	49

6 Rukovanje proizvodom.....	50
6.1 Kontrolna tabla	50
6.2 Simboli	50
6.3 Priprema mašine za sušenje	50
6.4 Tabela izbora programa i potrošnje	51
6.5 Dodatne funkcije.....	53
6.6 Indikatori upozorenja	53
6.7 Pokretanje programa	54
6.8 Zaštita od djece.....	54
6.9 Promjena programa nakon njegovog početka.....	54
6.10 Otkazivanje programa.....	54
6.11 Kraj programa.....	55
6.12 Značajka mirisa.....	55
6.13 SteamCure funkcija za uklanjanje neugodnih mirisa i nabora.....	55
7 Održavanje i čišćenje.....	56
7.1 Filtri za dlačice (unutrašnji i vanjski filtri) / Čišćenje unutrašnje površine vrata za punjenje....	56
7.2 Čišćenje senzora	57
7.3 Pražnjenja spremnika za vodu	57
7.4 Čišćenje kondenzatora	58
8 Rješavanje problema	60

1 Sigurnosne upute

Ovo poglavlje sadrži sigurnosne upute potrebne da bi spriječili rizik od fizičke ozljede i materijalne štete.

- Naša kompanija ne snosi odgovornost za štetu koja može nastati ako se ove upute ne poštuju.
- Postupke instalacije i popravke uvijek mora obavljati ovlašćeni servis.
- Koristite samo originalne rezervne dijelove i pribor.
- Ne popravljajte i ne mijenjajte nijednu komponentu proizvoda ako to nije jasno naznačeno u uputstvu za upotrebu.
- Ne modifikujte proizvod.



1.1 Predviđena namjena

- Proizvod je dizajniran samo za upotrebu u domaćinstvu. On nije namijenjen za komercijalnu upotrebu.
- Proizvod nije dizajniran za upotrebu na otvorenom.
- Nemojte instalirati ili koristiti proizvod tamo gdje postoji mogućnost smrzavanja i/ili osjetljivosti za vanjske elemente. Voda smrznuta u pumpi ili crijevima može uzrokovati oštećenja
- Proizvod se može koristiti samo za sušenje i ventilaciju veša koji se pere vodom i bezbedno u mašini za sušenje.



1.2 Sigurnost djece, ugroženih osoba i kućnih ljubimaca

- Ovaj uređaj mogu koristiti djeca od 8 godina i starija, i osobe sa ograničenim fizičkim, čulnim ili mentalnim sposobnostima, osobe koje nemaju dovoljno znanja ili iskustva ako su pod nadzorom ili su im date upute koje se tiču upotrebe uređaja na siguran način proizvoda i opasnosti koje uključuju. Djeca ne smiju dirati uređaj. Čišćenje i održavanje ne smiju obavljati djeca ukoliko nisu pod nadzorom.
- Djecu mlađu od 3 godine treba držati podalje od proizvoda osim ako nisu pod nadzorom.

- Električni proizvodi su opasni za djecu i kućne ljubimce. Djeca i kućni ljubimci ne smeju da se igraju s proizvodom, penju se njega ili ulaze u proizvod.
- Držite vrata proizvoda zatvorena čak i kada se ne koriste. Djeca ili kućni ljubimci mogu biti zaključani unutar proizvoda i ugušiti se.
- Operacije čišćenja i održavanja ne smiju obavljati djeca ukoliko nisu pod nadzorom.
- Materije za pakiranje držite dalje od djece. Opasnost od ozljede i gušenja.
- Držite sve aditive koji se koriste uz proizvod podalje od djece.
- Pre odlaganja proizvoda, prerežite kabl za napajanje i uništite vrata za punjenje.



1.3 Zaštita od električne energije

- Proizvod ne smije biti uključen u utičnicu tokom ugradnje, održavanja, čišćenja, popravka i prijevoza.
- Ako je kabl za napajanje oštećen, zamijenit će ga ovlašteni servis kako bi se izbjegao bilo kakav rizik koji se može pojaviti.
- Ne stavljajte kabl za napajanje ispod proizvoda ili na stražnju stranu proizvoda. Ne stavljajte teške predmete na kabl za napajanje. Kabl za napajanje ne smije biti savijen, uklješten i ne smije doći u kontakt sa bilo kojim izvorom topline.
- Za upravljanje proizvodom ne koristite produžni kabl, višestruku priključnicu ili adapter.
- Proizvod se ne smije napajati preko vanjskog prekidača kao što je tajmer ili ne smije biti povezan na strujni krug koji se redovno otvara i zatvara alatom.
- Utikač mora biti lako dostupan. Ako to nije moguće, na električnoj instalaciji bit će dostupan mehanizam koji ispunjava zakone o električnoj energiji i koji isključuje sve priključke iz mreže (osigurač, prekidač, glavni prekidač itd.).
- Ne dodirujte utikač mokrim rukama.
- Prilikom isključivanja uređaja, ne držite kabl za napajanje, već utikač.



1.4 Zaštita od transporta

- Isključite proizvod prije transporta, ispraznite spremnik za vodu i, ako postoji, uklonite priključke za odvod vode.
- Ovaj je proizvod težak, nemojte sami sa njim postupati.
- Poduzmite potrebne mjere opreza za proizvod od pada i prevrtanja. Nemojte udarati ili ispuštati proizvod prilikom transporta.
- Nemojte koristiti ekstrudirane dijelove proizvoda (kao što su vrata za punjenje) za pomicanje proizvoda.
- Prenosite proizvod u uspravnom položaju. Ako se ne može pomicati uspravno, transportirajte ga nagnutog na desnu stranu gledano srijeda.



1.5 Sigurnost pri ugradnji

- Da biste pripremili proizvod spreman za ugradnju, provjerite jesu li električna instalacija i odvod vode ispravni tako što ćete provjeriti informacije u korisničkom priručniku. Ako nisu pogodne za instalaciju, nazovite kvalificiranog električara i vodoinstalatera da bi ih postavili kako je neophodno. Navedene aktivnosti treba da preduzme kupac.
- Prije instaliranja provjerite ima li oštećenja na proizvodu. Nemojte instalirati proizvod ako je oštećen.
- Nemojte skidati podesivo postolje.
- Stavite proizvod na ravnu i tvrdnu površinu i iznivelišite ga pomoću podesivog postolja.
- Razmak između proizvoda i poda ne smije se smanjiti materijalima kao što su prostirke, komadi drveta i trake. Otvori za ventilaciju ispod baze proizvoda ne smiju biti začepljeni tepihom.
- Proizvod se postavlja tako da ne začepi ventilacijske otvore.
- Instalirajte proizvod u okruženju bez prašine sa dobrom ventilacijom.
- Ne postavljajte proizvod u neposrednoj blizini zapaljivih i eksplozivnih materijala i nemojte držati zapaljive i eksplozivne materijale u blizini proizvoda dok radi.
- Proizvod se ne smije postavljati uz vrata, klizna vrata gdje se vrata za punjenje proizvoda ne mogu potpuno otvoriti ili iza vrata na šarkama gdje je šarka proizvoda okrenuta prema šarkama vrata.

- Instalirajte proizvod tamo gdje se periodično održavanje i čišćenje mogu obaviti s lakoćom.
- Postavite proizvod stražnjom površinom na zid (za modele grijača).
- Nakon postavljanja proizvoda, uvjerite se da stražnji zid ne dođe u kontakt s bilo kakvim ekstruzijom (česma za vodu, električna utičnica itd.).
- Postavite proizvod na najmanje 1 cm razmaka između proizvoda i rubova namještaja.
- Pridržavajte se pravila za povezivanjem dimovoda navedenih u uputstvu (za modele sa dimovodom).
- Izduvni zrak ne smije se usmjeravati na dimnjak koji se koristi za odvođenje dima uređaja koji troše plin ili druga goriva (za modele sa dimovodom).
- Ventilacijsko crijevo ne smije biti spojeno na zagrijan štednjak ili dimovod (za modele sa dimovodom).
- Uključite proizvod u uzemljenu utičnicu zaštićenu odgovarajućim osiguračem u skladu sa navedenim tipom i strujom. Neka stručni električar postavi opremu za uzemljenje. Ne koristite proizvod bez uzemljenja u skladu sa regionalnim/nacionalnim propisima.
- Uključite proizvod u uzemljenu utičnicu koja odgovara vrijednostima napona, struje i frekvencije navedene na tipskoj naljepnici.
- Ne stavljajte proizvod u olabavljene, slomljene, prljave, masne utičnice ili utičnice koje su ispale iz svog ležišta ili utičnice s rizikom od dodira s vodom.
- Treba koristiti kompletne novih crijeva isporučene s uređajem. Ne koristite kompletne starih crijeva. Nemojte prespajaticrijeva.
- Kabl za napajanje i crijeva postavite tako da ne postoji opasnost od spoticanja.
- Za upotrebu proizvoda na vrhu mašine za pranje veša, između dva proizvoda treba koristiti otvor za pričvršćivanje. Otvor za fiksiranje treba montirati ovlašteni servis.
- Kada se proizvod stavi na mašinu za pranje veša, njegova ukupna težina kada je pun može biti oko 180 kg. Postavite uređaje na čvrst pod koji može podnijeti odgovarajuću količinu tereta.
- Mašina za pranje veša se ne može postaviti na mašinu za sušenje.

Tablica za ugradnju mašine za pranje i sušenje veša

Tip kompleta za postavljanje mašina jedne na drugu	Veličina dubine (TD=Mašina za sušenje veša, WM: Mašina za pranje veša)
Plastika - 54/60 cm sa ili bez kaiša	60cm TD --> WM \geq 50cm / 54cm TD --> WM \geq 45cm
Plastika - 46cm sa ili bez kaiša	46cm TD --> WM \geq 40cm
Sa policom - 60cm	60cm TD --> WM \geq 50cm
Sa policom - 54cm	54cm TD --> WM \geq 45cm



1.6 Sigurnost korištenja

- Maksimalna težina suhog rublja prije pranja navedena je u odjeljku „Tehničke specifikacije”.
- Ne stavljajte neoprane stvari u mašinu za sušenje.
- Predmeti koji su zaprljani materijama kao što su ulja za kuhanje, aceton, alkohol, benzin, kerozin, sredstva za uklanjanje mrlja, terpentini, vosak ili odstranjivači voska moraju se oprati u vrućoj vodi sa većom količinom deterdženta prije sušenja na mašini za sušenje.
- Ako su se za čišćenje koristile kemikalije, mašina za sušenje se ne smije koristiti.
- Gumena pjena (lateks pjena), kapice za tuš kabine, vodootporni tekstil, materijali i odjeća podloženi gumom, jastuci sa gumenim jastučićima od pjene ne smiju se sušiti u mašini za sušenje.
- Predmeti sa lakom za kosu, ostacima proizvoda za kosu ili sličnim materijalima ne smiju se sušiti u mašini za sušenje.
- Ispraznite džepove odeće i uklonite predmete kao što su šibice i upaljači.
- Ako se svi predmeti ne mogu brzo ukloniti i ne mogu se postaviti na mjesto gdje se toplina može raspršiti, nemojte zaustavljati mašinu za sušenje prije završetka ciklusa sušenja.
- Posljednji dio ciklusa mašine za sušenje provodi se bez zagrijavanja (ciklus hlađenja) kako bi se osiguralo da se predmeti održavaju na temperaturi koja neće oštetiti predmete.
- Omekšivači za rublje ili slični proizvodi moraju se koristiti u skladu s uputama za omekšivače rublja.
- Nemojte koristiti mašinu za sušenje bez filtra za vlakana.
- Ne dozvolite nakupljanje vlakana oko mašine za sušenje.

- Kako bi se spriječila povratna propuha plina u prostoriji iz uređaja koji troše druga goriva, uključujući otvoreni plamen, potrebno je osigurati odgovarajuću ventilaciju (za modele sa dimovodom).
- Nemojte koristiti proizvod zajedno s grijačima kao što su plinski grijači i dimnjak. To može uzrokovati zapaljenje dimovoda. (za modele sa dimovodom)
- Nemojte se naslanjati ili sjediti na vratima za punjenje kada su otvorena, jer se proizvod može prevrnuti.
- Ne penjite se na proizvod.
- Ne stavljajte izvor plamena (svijeće, cigarete, itd.) na proizvod ili u njegovu blizinu. Nemojte držati zapaljive/eksplozivne materijale.
- Ne dirajte bubanj dok se okreće.
- Zadnja strana proizvoda će biti vruća tokom rada. Ne dodirujte zadnju stranu proizvoda tokom sušenja ili nakon što je proces sušenja završen. (Za modele sa grijanjem)
- Nemojte dodirivati unutrašnjost bubnja dok dodajete ili sklanjate veš dok program još radi. Površina bubnja je vruća.
- Ne pritiskajte dugmad ostrim predmetima kao što su viljuške, noževi, nokti itd.
- Nemojte koristiti neispravan ili oštećen proizvod. Isključite proizvod (ili isključite spojeni osigurač) i pozovite ovlašteni servis.
- Isključite proizvod iz utičnice kada nije u upotrebi.



1.7 Sigurnost pri održavanju i čišćenju

- Ne perite proizvod prskanjem ili sipanjem vode na njega. Nemojte koristiti čistač pod pritiskom, parni čistač, crijevo ili pištolj pod pritiskom za čišćenje proizvoda.
- Za čišćenje proizvoda ne koristite oštre ili abrazivne alate.
- Ne koristite materijale kao što su sredstva za čišćenje u domaćinstvu, tečnost za pranje, deterdženti, plin, benzin, alkohol, vosak itd. za čišćenje proizvoda.
- Filter od vlakana treba redovno čistiti. Nakon svakog ciklusa sušenja, očistite filter za vlakna i unutrašnju površinu vrata za punjenje.
- Očistite nakupine vlakana na rebrima isparivača iza fioke filtera usisivačem. Možete čistiti rukom, pod uslovom da nosite zaštitne rukavice. Ne pokušavajte da čistite golim rukama. Lopatice kondenzatora mogu vam povrijediti ruke. (Za proizvode sa toplotnom pumpom)
- Zbog opasnosti od požara i eksplozije, nemojte koristiti otopine, materijale za čišćenje, čeličnu vunu ili slične materijale i alate za čišćenje senzora.
- Očistite dimovod. (za modele sa dimovodom)
- Nemojte piti kondenzovanu vodu.



1.8 Sigurnost osvetljenja

- Obratite se ovlaštenom servisu kada trebate zamijeniti LEDsijalicu/sijalicu za rasvjetu (za proizvode sa rasvjetom).

2 Upute za zaštitu životne sredine

2.1 Usklađenost s direktivom WEEE i Zbrnjavanjem otpada



Ovaj proizvod ne sadrži opasne i zabranjene materijale navedene u „Propisima za nadzor nad otpadom od električne i elektroničke opreme“ koje je objavilo Ministarstvo okoliša i urbanizma Republike Turske. U skladu je s WEEE regulativom. Ovaj proizvod proizveden je primjenom dijelova i materijala visoke kvalitete koji se mogu reciklirati i ponovno koristiti. Stoga, na kraju njegovog vijeka trajanja ne zbrinjavajte ovaj proizvod s ostalim otpadom iz domaćinstva. Odnosite ga u sabirni centar za recikliranje električne i elektroničke opreme. Informacije o navedenim sabirnim centrima možete dobiti od lokalne uprave. Možete pomoći zaštititi okoliš i prirodne resurse ako proizvod odnesete na reciklažu.



Takođe R290 je zapaljivo rashladno sredstvo. Stoga osigurajte da se sistem i cijevi ne oštete tokom rada i transporta. Čuvajte proizvod od izvora topline, inače se može zapaliti ako se ošteti. Ne odlažite proizvod tako što ćete ga spaljivati.

2.2 Informacija o ambalaži

Ambalaža proizvoda je proizvedena od materijala koji se mogu reciklirati u skladu s našim nacionalnim propisima. Ambalažni otpad nemojte odlagati sa kućnim ili drugim otpadom, odnesite ga na mjesta za prikupljanje ambalažnog materijala određena od strane lokalnih organa.

2.3 Standardna usklađenost i informacije o ispitivanju / EU izjava o usklađenosti



Faze razvoja, proizvodnje i prodaje ovog proizvoda odvijaju se u skladu sa sigurnosnim pravilima navedenim u svim povezanim uputstvima Evropske unije.

3 Vaša mašina za sušenje

3.1 Tehničke specifikacije

BS

Visina (min. / max.)	84,6 cm / 86,6 cm*
Širina	59,8 cm
Dubina	60,5 cm
Kapacitet (max.)	8 kg**
Neto težina (\pm %10)	44 kg
Napon	Vidi naljepnicu o tipu***
Ulazna nazivna snaga	
Oznaka modela	

* Min. visina: Visina sa zatvorenim podesivim postoljem.

Max. visina: Visina sa podesivim postoljem otvorenim na maksimalnoj visini.

** Težina suvog veša prije pranja.

*** Tablica sa podacima nalazi se ispod vrata mašine za sušenje.



Kako bi se povećao kvalitet mašine za sušenje, tehničke specifikacije mogu se mijenjati bez prethodne najave.

Slike u ovom uputstvu su šematske i možda se neće u potpunosti poklapati sa uređajem.

Vrijednosti isporučene s mašinom za sušenje i pratećim dokumentima laboratorijska su očitavanja u skladu s odgovarajućim standardima. Ove vrijednosti mogu se razlikovati ovisno o upotrebi i uvjetima okoline.

3.2 Opšti izgled

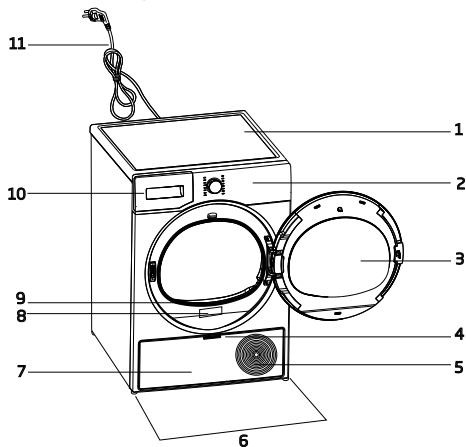

1. Gornja ploča
2. Kontrolna tabla
3. Vrata za punjenje
4. Drška donje table za nogice
5. Ventilacijske rešetke
6. Podesive nožice
7. Donja tabla za nogice
8. Nazivna pločica
9. Filter za dlačice
10. Ladica rezervoara za vodu
11. Kabl za napajanje

3.3 Obim isporuke

	1. Crijevo za pražnjenje vode*		6. Posuda za punjenje vode*
	2. Rezervni sunder za fioku filtera*		7. Čista voda*
	3. Korisnički priručnik		8. Grupa kapsula mirisa*
	4. Korpa za sušenje*		9. Četka*
	5. Uputstvo za upotrebu korpe za sušenje*		10. Filter krpa*

*Opcionalno - možda nije uključeno, zavisi od modela.

4 Instalacija



Prvo pročitajte odeljak „Sigurnosna uputstva“!

Prije nego se obratite najbližem ovlašćenom servisu da biste ugradili uređaj, pogledajte informacije u korisničkom priručniku i pobrinite se da su snabdijevanje struje i vode u skladu sa zahtjevima. Ako nisu, obratite se električaru i vodoinstalateru kako biste ih postavili kako treba.



Odgovornost kupca je da pripremi mjesto na kojem će se postaviti mašina za sušenje veša i da pripremi električnu instalaciju odvod otpadne vode.



Prije ugradnje mšašine za sušenje provjerite ima li oštećenja na njemu. Ako je mašina za sušenje oštećena, nemojte je postavljati. Oštećeni uređaji dovode do rizika po vašu sigurnost. Pričekajte 12 sati prije puštanja u rad mašine za sušenje.

NAPOMENA

Proizvod uključuje rashladno sredstvo i ako se proizvodom rukuje odmah nakon transporta, može se oštetiti. Nakon svakog premještanja proizvoda, ostavite ga da odstoji 12 sati.

4.1 Pravo mjesto za instalaciju

- Postavite mašinu za sušenje na ravnu i stabilnu površinu.
- Mašina za sušenje je teška. Ne pomerajte je sami.
- Rukujte mašinom za sušenje u okruženju bez prašine i s dobrom ventilacijom.
- Razmak između mašine za sušenje i poda ne smije se smanjiti materijalima kao što su prostirke, komadi drveta i trake.
- Nemojte blokirati ventilacione rešetke mašine za sušenje.
- Ne smije biti vrata koja se mogu zaključati, kliznih vrata ili vrata sa šarkama u blizini mjesta ugradnje mašine za sušenje koja mogu blokirati otvaranje vrata za punjenje.

- Kada se mašina za sušenje ugradi, priključci moraju ostati stabilni. Nakon postavljanja mašine za sušenje, uvjerite se da stražnji zid ne dođe u kontakt s bilo kakvim ekstruzijom (česma za vodu, električna utičnica itd.).
- Postavite mašinu za sušenje na najmanje 1 cm razmaka između proizvoda i rubova namještaja.
- Vaša mašina za sušenje je pogodna za rad između +5°C do +35°C. Ako se radi izvan ovog temperaturnog raspona, rad vaše mašine za sušenje može biti ugrožen i oštećen.
- Mašina za sušenje ne smije biti postavljena stražnjom stranom uz zid.



Nemojte postavljati TV, namještaj itd. na njen kabl za napajanje.

*** Ne uzimajte u obzir sljedeće upozorenje ako sistem vašeg proizvoda ne sadrži R290**



Mašina za sušenje sadrži rashladno sredstvo R290.* R290 je sredstvo ekološki prihvatljivo, ali zapaljivo rashladno sredstvo.* Uvjerite se da je ulaz zraka u mašinu za sušenje otvoren i da je dobro ventiliran.* Držite potencijalne izvore plamena dalje od mašine za sušenje.*

4.2 Uklanjanje sigurnosne grupe za transport

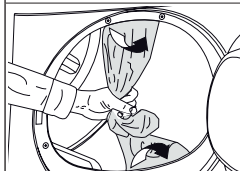

Uklonite sigurnosnu grupu za transport prije prve upotrebe proizvoda.

NAPOMENA

Ne ostavljajte pribor ili bilo koje dijelove sigurnosne grupe za transport unutar bubnja.

4.3 Priključak za vodu

Umjesto povremenog pražnjenja vode nakupljene u spremniku za vodu, možete je ispuštati preko crijeva za ispuštanje vode isporučenog uz mašinu za sušenje.

Povezivanje crijeva za odvod vode

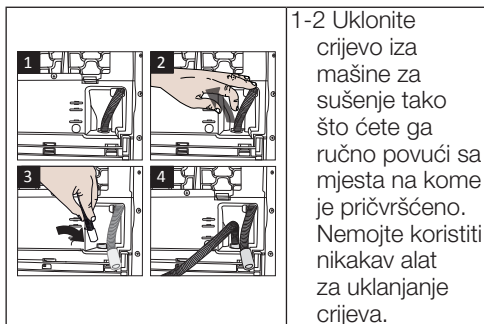

1-2 Uklonite crijevo iza mašine za sušenje tako što ćete ga ručno povući sa mjesta na kome je pričvršćeno. Nemojte koristiti nikakav alat za uklanjanje crijeva.

- 3 Umetnite jedan kraj crijeva za ispuštanje vode isporučenog sa mašinom za sušenje na mjesto gdje ste uklonili crijevo na mašini za sušenje.
- 4 Pričvrstite drugi kraj crijeva za ispuštanje vode direktno na odvod otpadne vode ili umivaonik.

NAPOMENA	Crijevo za ispuštanje vode mora biti pričvršćeno na maksimalno 80 cm visine. Vodite računa da se crijevo za ispuštanje vode ne savije, slomi ili pritisne između ispusnog voda i mašine za sušenje.
	Crijevo se mora spojiti tako da se ne odvaja sa svoje lokacije. Voda koja iscuri može uzrokovati štetu. Ne produžite crijevo za odvod vode. Provjerite da li je protok vode odgovarajući. Odvodni vod ne smije biti zatvoren ili začepljen.

	Ako je uz vaš proizvod isporučen paket dodatne opreme, pogledajte detaljna uputstva.
--	--

4.4 Postavljanje postolja

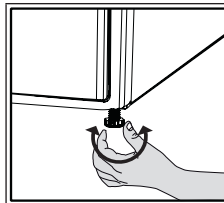

Sve dok mašina za sušenje ne stoji ravno i čvrsto, podešavajte postolja okrećući nogice lijevo i desno.

4.5 Premještanje mašine za sušenje

- U potpunosti isпустite vodu u mašini za sušenje.
- Ako je proizvod povezan putem direktnog pražnjenja, uklonite priključke crijeva.



Mašinu za sušenje preporučuje se pomicati u uspravnom položaju. U suprotnom, nagnite ga na desnu stranu gledano srijeda i pomjerite mašinu za sušenje. Sačekajte 12 sati prije nego što počnete s radom mašine za sušenje.

4.6 Upozorenje o buci

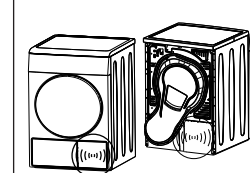

Kako proizvod radi, metalni šumovi mogu doći iz kompresora s vremena na vrijeme, što je normalno.



Kada proizvod radi, akumulirana voda se pumpa u spremnik za vodu. Normalno je čuti zvukove pumpanja iz uređaja tokom ove operacije.

4.7 Zamjena sijalice

Ako vaša mašina za sušenje ima lampicu za osvjetljenje bubnja; posavjetujte se s ovlaštenim servisom za zamjenu sijalice/LED svjetiljke koja se koristi za osvjetljenje vaše mašine za sušenje. Sijalica u ovom proizvodu nije prikladna za kućnu rasvjetu. Namjena ove lampe je da obezbijedi sigurno punjenje veša u mašinu za sušenje. Lampe koje se koriste u ovom aparatu otporne su na teške fizičke uslove kao što su temperature preko 50°C.

5 Priprema



Prvo pročitajte odeljak „Sigurnosna uputstva“!

5.1 Veš pogodan za sušenje u mašini za sušenje

NAPOMENA

Veš koji nije siguran u mašini za sušenje može oštetiti uređaj a i taj veš tokom sušenja. Slijedite upute na naljepnicama na vešu koji se suši. Sušite samo veš sa natpisom „Sigurno u mašini za sušenje“ na njihovim etiketama.



Ne suši
sa sušilom za
kosu

5.2 Veš nije pogodan za sušenje u mašini za sušenje

NAPOMENA

Donje rublje s metalnim kopčama ne smije se sušiti u mašini za sušenje. Ako se ove metalne kopče olabave i otrgnu od odjevnog predmeta, to može oštetiti mašinu.

Osjetljivi vezeni tekstil, odjevni predmeti od pamuka i svile, odjevni predmeti proizvedeni od osjetljivih i vrijednih tekstila, odjevni predmeti od poliestera i zavjese od tila ne smiju se sušiti u mašini za sušenje.

5.3 Priprema veša za sušenje

NAPOMENA

Predmeti kao što su novčići, metalni dijelovi, igle, ekseri, vijci, kamenje itd. mogu oštetiti bubanj proizvoda ili uzrokovati probleme u radu. Stoga provjerite sav veš koji će biti ubačen u proizvod. Sušite rublje s metalnim dodacima kao što su patentni zatvarači tako što ćete ih okrenuti s naličja. Zatvorite rajsferšluse, kuke i kopče, zakopčajte dugmad na navlakama, vežite pojaseve od tekstila i kecelje.

5.4 Šta učiniti za uštedu energije

- Koristite najveću moguću opciju ceđenja dok perete veš. Tako možete smanjiti period sušenja i smanjiti potrošnju energije. Sortirajte veš prema vrsti i debljini. Zajedno sušite iste vrste veša. Na primjer, kuhinjski ručnici i stolnjaci suše se brže od ručnika za kupaonicu.
- Slijedite preporuke u korisničkom priručniku za odabir programa.
- Tokom sušenja ne otvarajte vrata za punjenje osim ako je potrebno. Ako se od vas traži da otvorite vrata za punjenje, nemojte ih predugo držati otvorenima.
- Nemojte dodavati mokri veš dok mašina za sušenje radi.
- Očistite filter za vlakna prije i nakon svake sesije sušenja.
- Kod modela sa kondenzacijom, obavezno očistite kondenzator najmanje jednom mjesečno ili nakon svakih 30 ciklusa sušenja.
- Provjerite jesu li filtri čisti. Za više informacija, pogledajte odeljak za održavanje i čišćenje.
- Za modele sa dimovodnim kanalom, pridržavajte se pravila za spajanje dimovoda navedenih u vodičima i očistite dimovod.
- Tokom ciklusa sušenja, dobro provetrite okolinu u kojoj se nalazi mašina za sušenje.

- Kod modela sa toplotnom pumpom, proveravajte kondenzator najmanje svakih šest meseci i očistite ga ako je prijav.
- Ako koristite ekološki prihvatljiv filter, ne morate čistiti filter nakon svakog ciklusa. Kada se na ekranu upali ikona za ekološki prihvatljivo, promijenite filter krpu.

5.5 Odgovarajući kapacitet

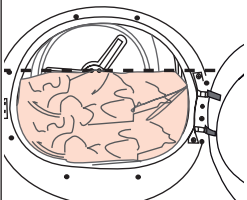
NAPOMENA	
	<p>Ako veš u uređaju premašuje maksimalnu nosivost, ono možda neće raditi kako je predviđeno i može uzrokovati materijalnu štetu ili oštetiti uređaj. Za svaki program pratite maksimalnu nosivost.</p>

Težine ispod su date kao primjeri.

Veš	Pribl. težina (g)*	Veš	Pribl. težina (g)*
Pamučna posteljina (dvostruka veličina)	1500	Pamučna odjeća	500
Posteljina (jednostruka veličina)	1000	Haljina	350
Čaršafi (dvostruka veličina)	500	Traper	700
Čaršafi (jednostruka veličina)	350	Salvete (10 kom)	100
Veliki stolnjak	700	Majica	125
Mali stolnjak	250	Bluza	150
Ubrus za čaj	100	Pamučna košulja	300
Čaršaf za kupaonicu	700	Košulje	200
Ručnik za ruke	350		

*Težina suvog veša prije pranja.

6 Rukovanje proizvodom

6.1 Kontrolna tabla

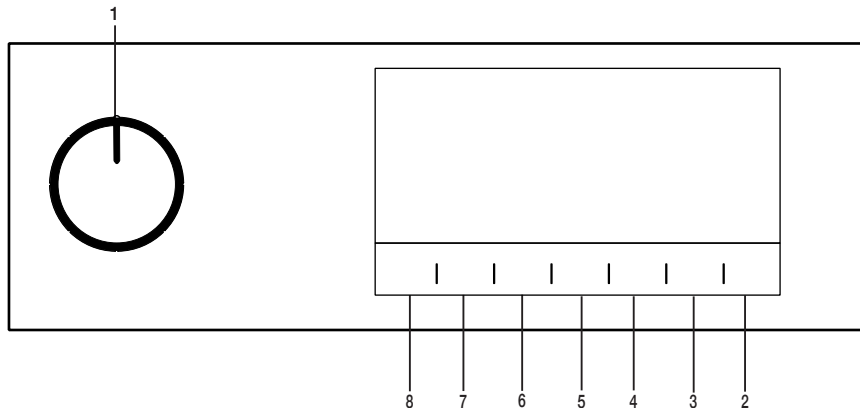

1. Okrugla tipka za uključivanje/isključivanje/ izbor programa.
2. Gumb pokretanja/pripravnosti.
3. Gumb podešavanja vremena završetka.
4. Gumb odabira vremena trajanja programa.
5. Gumb za odabir niske temperature.
6. Gumb za zvučno upozorenje i odabir zaključavanje zbog djece.
7. Gumb za odabir sprječavanja gužvanja / Gumb za osvjjetljenje bubnja.
8. Dugme za izbor nivoa sušenja.

6.2 Simboli



6.3 Priprema mašine za sušenje

- Uključite mašinu za sušenje u struju
- Otvorite vrata za punjenje.
- Stavite veš umašinu za sušenje bez da se zaglavi.
- Gurnite i zatvorite vrata za punjenje.

NAPOMENA



Pazite da se veš ne zaglavi na vratima za punjenje.
Ne zatvarajte vrata za punjenje na silu.

- Kada izaberete željeni program pomoću dugmeta za uključivanje/isključivanje/ biranje programa, mašina će se uključiti.

 Izbor programa pomoću dugmeta za uključivanje/isključivanje/biranje programa ne znači da je program počeo. Pritisnite tipku početak/ pripravnost da biste pokrenuli program.

6.4 Tabela izbora programa i potrošnje

BS				
Programi	Opis programa	Kapacitet (kg)	Bizina centrifugiranja u mašini za pranje rublja (min)	Vrijeme sušenja (minute)
Pamuk	Na ovom ciklusu možete sušiti pamučne tkanine otporne na toplinu. Treba izabrati postavku sušenja koja odgovara debljini predmeta koji se suše i željenoj razini suhoće.	8	1000	184
Pamuk Eco	Jednoslojne ležerne pamučne tkanine suše se na najekonomičniji mogući način.	8	1000	174
Pamuk, sušenje za peglanje	Jednoslojne ležerne pamučne tkanine suše se tako da ostanu malo vlažne i da budu spremne za glačanje.	8	1000	139
Sintetika	Na ovom ciklusu možete sušiti sve vaše sintetičke tkanine. Treba izabrati postavku sušenja koja odgovara željenoj razini suhoće.	4	800	70
Miješana odjeća (Mix)	Koristite ovaj program da zajedno sušite neobojeno sintetičko i pamučno rublje. Ovim programom se može sušiti sportska odjeća i odjeća za fitness.	4	1000	115
Zaštita za vunu	Koristite ovaj program da sušite vunenu odjeću kao što su džemper i koji su oprani u skladu s uputstvima. Preporučuje se da bi odjeću trebalo ukloniti po završetku programa.	1,5	600	148
Noćno (tiho)	U ovom programu će nivo buke koja se emituje u okolinu biti najniži. Sa ovim programom možete sušiti pamučno ili sintetičko rublje na tihi način.	8	1000	240
Njega osjetljive odjeće	U ovom programu na niskoj temperaturi možete sušiti osjetljivi veš ili veš sa simbolom ručnog pranja (svilene bluze, tanko donje rublje itd).	2	800	50
Programi mjerača vremena/ SteamCure	Možete birati među vremenskim programima između 10 i 160 minuta da biste postigli željeni nivo sušenja na niskim temperaturama. Na ovom programu rad sušilice traje tokom podešenog vremena, nezavisno od suhoće veša. SteamCure je funkcija osvježavanja koja čini lakšim glačanje suhog donjeg rublja i ublažava neugodne mirise iz zraka (od cigareta, hrane i sl.)	-	-	-
Džins	U ovom programu možete sušiti teksas pantalone, suknje, košulje ili jakne.	4	1200	117
Odjeća za vanjske uslove/ sportska odjeća (Goretex)	Koristite ga za sušenje odjeće od sintetičkih, pamučnih ili mešanih tkanina ili vodonepropusnih proizvoda, kao što su funkcionalna jakna, kišni mantil itd. Pre sušenja, odjeću okrenite naopako.	2	1000	135

Posteljina/Perje	Vaše stvari koje su punjene perjem i drugim tkaninama možete sušiti u jednom komadu ako imaju na etiketi pokazano dozvoljeno sušenje. Možete sušiti veliki jorgan, jastuke i kapute zasebno. Sušite vaše stvari kao što su kaputi i jakne okrenute na naličje.	-	800	165
Košulje	Program suši košulje na nježniji način te uzrokuje manje gužvanja i lakše peglanje.	1,5	1200	50
Xpress 30'	Koristiti ovaj program kako biste imali 2 stvari spremne za peglanje.	0,5	1200	30
Higijensko sušenje	To je program na koji možete osušiti oprane proizvode za koje želite osigurati dodatnu higijenu (odjeća za bebe, donje rublje, ručnici, itd.). Omogućava visoku razinu higijene vaših tekstila pomoću efekta topline.	5	800	200
Higijensko osvježavanje	Ovaj program možete koristiti za suhu odjeću i rublje za koje želite osigurati dodatnu higijenu bez pranja. Omogućava visoku razinu higijene vaših suhih tekstila pomoću efekta topline.	1,5	-	120
Vrijednosti potrošnje energije				
Programi	Kapacitet (kg)	Brzina centrifugiranja u mašini za pranje rublja (min)	Približno preostala količina vlage	Vrijednost potrošnje energije u kWh
Pamuk Eco*	8	1000	60%	1,44
Pamuk, sušenje za peglanje	8	1000	60%	1,10
Sintetika, sušenje za ormar	4	800	40%	0,55
	„Program Pamuk Eco“, koji se koristi za puno i djelimično punjenje, je standardni program za sušenje na koji se odnose informacije na etiketi i u dokumentaciji, i prikladan je za sušenje normalno vlažnog pamučnog veša, a predstavlja najefikasniji program u pogledu potrošnje energije za sušenje pamučnog veša.			
	„Ako redovno sušite maksimalno opterećenje od 8 kg pamučnih odjevnih predmeta, predlažemo da spojite odvodno crijevo kako biste spriječili zaustavljanje sušilice u sredini ciklusa kako biste ispraznili spremnik“ (pogledajte odjeljak „Priključak na odvod“)			

* : Energetska naljepnica za standardni program EN 61121 Vrijednosti u tabeli se utvrđuju u skladu sa standardom EN 61121. Vrijednosti potrošnje mogu odstupati od vrijednosti u tabeli u zavisnosti od varijacija vrste veša, brzine rotacije, ambijentalnih uslova i vrijednosti napona.



Allergy UK radno je ime Britanske alergijske zaklade. Pečat odobrenja je napravljen tako da ukazuje osobama koje traže savjet da proizvod značajno smanjuje količinu alergena u okruženju u kome su prisutne osobe s alergijama ili da proizvod ograničava/smanjuje/eliminise alergene. Svrha je osiguravanje dokaza da je proizvod ispitan znanstveno ili analiziran da

osigura mjerljive rezultate.

6.5 Dodatne funkcije

Nivo suhoće

Dugme za nivo sušenja koristi se za podešavanje željenog nivoa sušenja. Trajanje programa može se mijenjati u zavisnosti od izbora.



Ovu funkciju možete aktivirati samo prije početka programa.

Sprječavanje gužvanja

Funkciju sprječavanja gužvanja možete uključiti i isključiti pritiskom na gumb za odabir sprječavanja gužvanja. Ako ne izvadite rublje odmah nakon završetka programa, možete upotrijebiti funkciju sprječavanja gužvanja da biste spriječili gužvanje rublja.

Zvučno upozorenje

Mašina za sušenje daje zvučno upozorenje kada je program završio. Pritisnite gumb „Zvučnog upozorenja“ ako ne želite zvučno upozorenje. Kad pritisnete gumb zvučnog upozorenja, lampica se gasi i nema zvučnog oglašavanja na završetku programa.



Ovu funkciju možete odabrati prije ili nakon početka rada programa.

Niska temperatura

Ovu funkciju možete aktivirati samo prije početka rada programa. Ovu funkciju možete aktivirati ako želite sušiti rublje na nižoj temperaturi. Trajanje programa bit će duže nakon što se aktivira.

Vreme završetka

Možete odgoditi kraj programa i do 24 sata pomoću funkcije trajanja završetka.

1. Otvorite vrata za punjenje i stavite rublje.
2. Odaberite program sušenja.

3. Pritisnite gumb za odabir vremena završetka programa i prema želji podesite odgodu završetak vremena. Uključit će se LED lampica vremena završetka. (Kada se pritisne i drži dugme, vrijeme završetka se nastavlja non-stop).
4. Pritisnite gumb pokretanja / pripravnosti. Započinje odbrojavanje vremena završetka. Zatrepit će znak „:“ na sredini zaslona prikazanog vremena odgode.



Možete dodati ili izvaditi veš unutar vremena završetka. Prikazano vrijeme je suma normalnog vremena sušenja i vremena završetka. LED svjetlo vremena završetka isključit će se na kraju odbrojavanja, započinje sušenje i pali se LED svjetlo sušenja.

Mijenjanje vremena završetka

Ako želite promijeniti trajanje tokom odbrojavanja:

Pauzirajte program i uključite gumb za uključivanje/isključivanje/odabir programa i otkazite program. Odaberite željeni program i ponovite postupak odabira vremena završetka. Otkazivanje funkcije vremena završetka Ako želite otkazati odbrojavanje vremena završetka i odmah pokrenuti program: Pauzirajte program i uključite gumb za uključivanje/isključivanje/odabir programa i otkazite program. Odaberite željeni program i pritisnite gumb pokretanja/pauziranja.

Osvjetljenje bubnja

Osvjetljenje bubnja možete uključiti i isključiti pritiskom na ovaj gumb. Svjetlo se uključuje kad je gumb pritisnut i gasi se nakon određenog vremena.

6.6 Indikatori upozorenja



Indikatori upozorenja mogu se razlikovati ovisno o modelu sušilice.

Čišćenje filtera

Kada se program završi, uključuje se indikator upozorenja za čišćenje filtera.

Rezervoar za vodu

Ako se rezervoar za vodu napuni dok program još radi, lampica upozorenja počinje treperiti i mašina prelazi u stanje mirovanja. U tom slučaju ispraznite rezervoar za vodu i nastavite program pritiskom na taster Start/Pause. Indikator upozorenja se isključuje a program se nastavlja.

Čišćenje ladice filtra/ izmjenjivača topline

Simbol upozorenja periodično treperi kako bi podsjetio da se fioka filtra mora očistiti.

6.7 Pokretanje programa

Pritisnite dugme Start/pauza da pokrenete program.

Indikatori pokretanja/pripravnosti i sušenja zasvijetlit će i tako pokazati da je program počeo s radom.

6.8 Zaštita od djece

Mašina ima funkciju Zaštita od djece koja ne dozvoljava da trajanje programa bude na neki način poremećeno kada se pritisne neki taster tokom rada. Kada je aktivirana blokada za djecu tada su svi gumbi na upravljačkoj ploči osim gumba uključeno/isključeno/program deaktivirani.

Pritisnite gumb za zvučno upozorenje 3 sekunde kako biste aktivirali blokadu za djecu. Da bi mogli početi novi program nakon kraja trenutnog programa ili da bi mogli umješati se u trenutni program, trebate deaktivirati zaštitu od djece. Za deaktiviranje zaštite od djece, pritisnite istu dugmad na 3 sekunde.



Kad je zaštita od djece omogućena, na ekranu se uključuje indikator upozorenja za zaštitu od djece.

Kad je zaštita od djece aktivna:

Kada sušilica radi ili je u stanju pripravnosti simboli indikatora neće se promijeniti nakon promjene položaja gumba za odabir programa.



Kada mašina za sušenje radi i aktivna je blokada za djecu, ako je okrenut gumb za odabir programa, začuće se dvostruko zvučno oglašavanje. Ako se blokada za djecu otkáže bez vraćanja gumba za odabir programa u prvobitni položaj, program se prekida kad je gumb za odabir programa okrenut.

6.9 Promjena programa nakon njegovog početka

Program koji ste odabrali za sušenje rublja možete promijeniti i koristiti drugi program nakon što sušilica počne s radom.

- Na primjer, pauzirajte program i okrenite gumb za uključivanje/isključivanje/odabir programa na odabir programa Ekstra suho da biste odabrali program Ekstra suho umjesto Suho za glačanje.

- Pritisnite dugme Start/pauza da pokrenete program.

Dodavanje ili vađenje veša u režimu mirovanja

Ako želite dodati ili izvaditi veš nakon početka programa sušenja:

- Pritisnite taster Start/Pauza da bi mašina prešla u režim mirovanja. Sušenje se zaustavlja.
- Otvorite vrata za punjenje u položaju pauze te zatvorite vrata nakon dodavanja ili vađenja veša.
- Pritisnite dugme Start/pauza da pokrenete program.



Dodavanje rublja nakon pokretanja rada sušilice može dovesti do miješanja suhog rublja u sušilici s mokrim rubljem te rublje može ostati vlažno nakon završetka sušenja.

Dodavanje ili uklanjanje veša tokom sušenja možete ponoviti onoliko puta koliko želite. Ali će to stalno prekidati sušenje i će uzrokovati da se program produži i poveća potrošnja struje. Zbog toga se preporučuje dodati veš pre početka programa.

Ako se novi program odabere okretanjem položaja gumba odabira programa kada je uređaj u modu pripravnosti, tada će program koji je radio prestati s radom.



Nemojte dodirivati unutrašnjost bubnja dok dodajete ili sklanjate veš dok program još radi. Površina bubnja je vruća.

6.10 Otkazivanje programa

Ako želite da otkážete program i da prekinete operaciju sušenja iz bilo kog razloga nakon što sušilica veša počne sa radom, pauzirajte program i pritisnite gumb za uključivanje/isključivanje/odabir programa; program će biti prekinut.



Unutrašnjost mašine za sušenje veša može biti veoma vruća kada otkazete program, stoga osvežite program da bi se ohladila.

6.11 Kraj programa

Kad se program završi, LED lampice za završetak/sprečavanje gužvanja i čišćenja filtera za vlakna upale se na indikator praćenja programa. Vrata se mogu otvoriti i sušilica je spremna za sljedeći ciklus rada.

Okrenite gumb za uključivanje/isključivanje/ odabir programa u položaj uključeno/isključeno kako biste isključili mašinu za sušenje.



Ako je režim sprječavanja gužvanja aktivan i ako se rublje ne izvadi nakon završetka rada programa tada se tijekom 2 sata aktivira funkcija sprječavanja gužvanja koja sprječava gužvanje rublja u sušilici. Program prevrće veš u intervalima od 10 minuta kako bi se spriječilo gužvanje veša.

6.12 Značajka mirisa

Ako vaša sušilica ima značajku mirisa, pročitajte ProScent priručnik za upotrebu ove značajke.

6.13 SteamCure funkcija za uklanjanje neugodnih mirisa i nabora

SteamCure je funkcija osvježavanja koja pomaže u peglanju suhe odjeće koja se vrlo malo nosila i ima za cilj smanjenje neugodnih mirisa koji se prenose zrakom (cigarete, hrana, itd.).

Preporučljivo je oprati odjeću kako biste uklonili mirise koje može apsorbirati kao što su parfemi, dezodoransi i znoj.

Nemojte sušiti proizvode koji imaju oštre ili tvrde dodatke i kožu.

Punjenje spremnika za vodu

1 plavo krilo u mašini vrši proces kvašenja veša.

Ako je krilo na vrhu, možete ručno zarotirati bubanj u donji položaj i napuniti vodu.

Prije korištenja programa SteamCure, voda u posudi za punjenje na maks. nivou mora se ručno napuniti u krilo.

Za uklanjanje nabora treba koristiti vodu iz slavine ili vodu za piće.

Ako nekoliko kapi vode možda preliju iz krila prilikom punjenja, to neće uzrokovati nikakav problem.

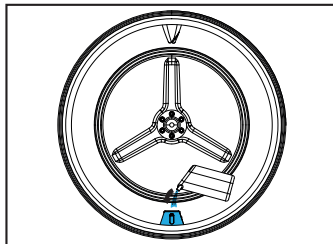
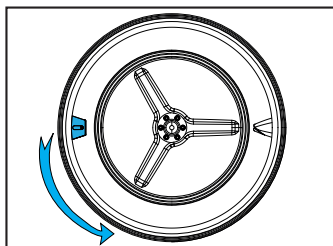

Ne treba koristiti aditive ili sredstva za uklanjanje kamenca.
Ne treba koristiti hemikalije koje se mogu rastvoriti tečnim hemikalijama i tečnostima.

Započinjanje programa

Krilo treba dovesti u donji položaj i napuniti vodom do označenog područja kroz posudu za punjenje. Program SteamCure mora se odabrati.

Kada odaberete program, vrijeme na ekranu će se pojaviti kao 10 minuta. Vremenski program se postavlja na željeno vrijeme pritiskom na tipku za odabir i pritiskom na tipku Početak/Pripravnost.

Za efikasno uklanjanje mirisa,

preporučljivo je koristiti 1-6 komada suhe odjeće u trajanju od 50 minuta.

Ova funkcija ne pere odjeću, već smanjuje neugodne mirise i nabore i omogućava vam da odjeću ponovo obučete.

7 Održavanje i čišćenje



Prvo pročitajte odeljak „Sigurnosna uputstva“!

7.1 Filtri za dlačice (unutrašnji i vanjski filtri) / Čišćenje unutrašnje površine vrata za punjenje

Dlačice i vlakna koja se odvoje od rublja tokom procesa sušenja sakupljaju se u filtru za vlakna.



Nakon svakog ciklusa sušenja, očistite filtar za dlačice i unutrašnju površinu vrata za punjenje.

NAPOMENA

Vaša mašina za sušenje ima 2 filtra za dlačice od kojih je jedan postavljen unutar drugog. Ne koristite svoj uređaj bez filtra za dlačice.

Za čišćenje filtra za dlačice:

- Otvorite vrata za punjenje.
- Držite prvi dio (unutrašnji filtar) dvostrukog filtra za dlačice i uklonite ga povlačenjem prema gore.

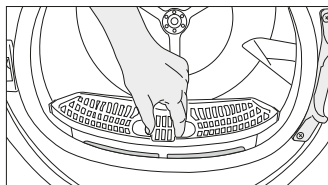

- Uklonite drugi dio (vanjski filtar) povlačenjem prema gore.

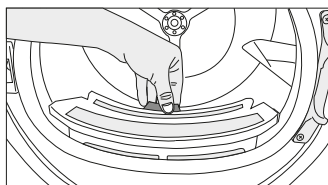

Vodite računa da dlačice, vlakna i kuglice pamuka ne upadnu u otvor gdje su filtri postavljani.

- Otvorite oba filtra za dlačice (vanjski i unutrašnji) i uklonite vlakna rukama ili četkom na deflektoru zraka. Dlake u filtrima možete očistiti usisivačem.

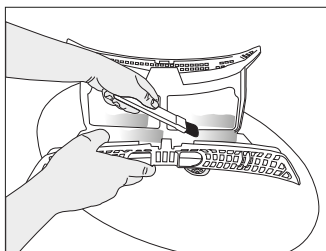
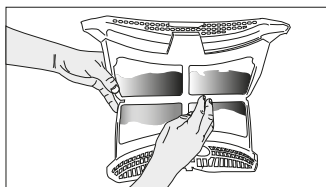
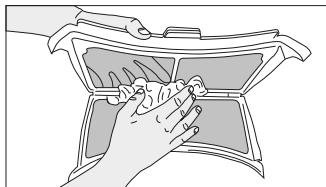

- Očistite oba filtra pod vodom koja teče u suprotnom smjeru od nakupljanja vlakana ili mekom četkom. Osušite filtar prije nego što ga vratite.

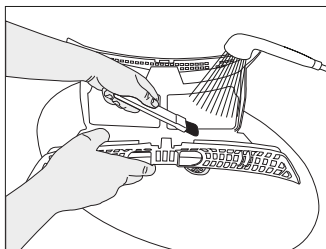
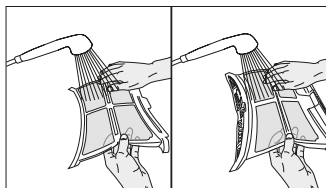

- Umetnite filtre za dlačice jedan u drugi i vratite ih na svoje mjesto.

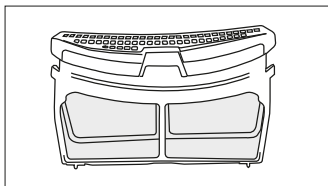

- Očistite unutrašnju površinu vrata za punjenje i brtvu mekom vlažnom krpom ili četkom na deflektoru zraka.

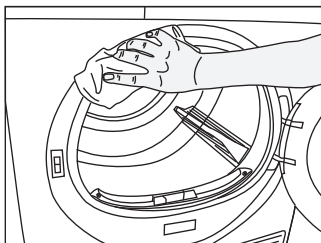
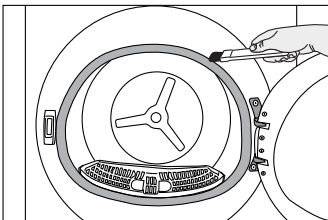
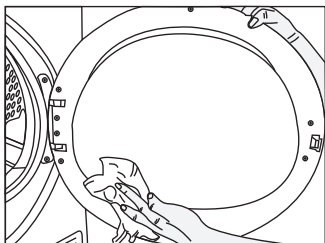

7.2 Čišćenje senzora

Mašina za sušenje ima senzore vlažnosti koji detektuju da li je rublje suho.

Za čišćenje senzora:

Otvorite vrata za punjenje mašine za sušenje. Ako je mašina vruća zbog rada tokom sušenja, pričekajte da se ohladi.

Očistite metalne površine senzora mekom krpom namočenom u sirće i zatim osušite.



Očistite metalne površine senzora 4 puta godišnje. Nemojte koristiti metalne alate za čišćenje metalnih površina senzora.



Zbog opasnosti od požara i eksplozije, nemojte koristiti otopine, materijale za čišćenje ili slične alate za čišćenje senzora.

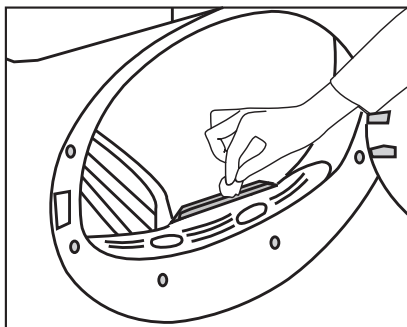

7.3 Pražnjenja spremnika za vodu

Tokom sušenja, vlaga se uklanja iz veša i kondenzuje, a zatim se voda akumulira u spremniku za vodu. Ispraznite spremnik za vodu nakon svake sesije sušenja.



Kondenzovana voda nije voda za piće! Nemojte vaditi spremnik za vodu jer je program u toku!

Ako ne ispraznite spremnik za vodu, tokom narednih sesija sušenja mašina će prestati da radi jer je spremnik za vodu pun, a ikona upozorenja spremnik za vodu će treptati. U tom slučaju ispraznite spremnik za vodu i nastavite program pritiskom na taster Početak/Pauza. Za pražnjenje spremnika za vodu. Pažljivo izvucite spremnik za vodu iz fiok. Ispraznite vodu iz spremnika.

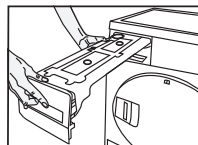
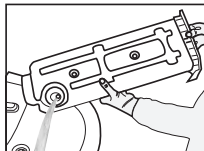

Ako se vlakna nakupljaju u lijevku na spremniku za vodu, uklonite ih pod mlazom vode. Vratite spremnik za vodu.



Ako se koristi opcija direktnog pražnjenja, spremnik za vodu nije potrebno prazniti.

7.4 Čišćenje kondenzatora

Dlake i vlakna koja nisu sakupljena u filtru za dlačice nakupljaju se na metalnoj površini kondenzatora iza deflektora zraka. Ova vlakna treba redovno čistiti.

Ako ikona za čišćenje kondenzatora treperi, provjerite metalnu površinu. Ako ima vlakana, očistite ih. Mora se provjeriti najmanje jednom u svakih 6 mjeseci.

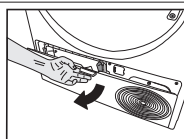

Otvorite ploču za nogice povlačenjem dugmeta za nju.

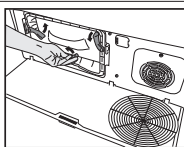

Pomjerite zasune da otvorite poklopac deflektora vazduha.

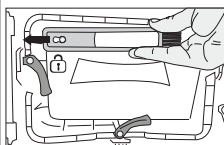

Povucite četkicu na lijevu stranu i izvadite je. Četkicu za čišćenje možete koristiti za čišćenje filtera, kondenzirane metalne površine i nakupljenih vlakana na vratima.



Četka za čišćenje se nalazi u torbi za dokumentaciju. Uzmite svoju četkicu iz torbe za dokumentaciju i umetnite je na njeno mjesto na deflektoru zraka kako biste je spremili.

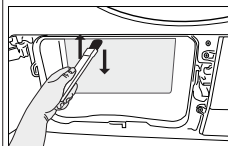
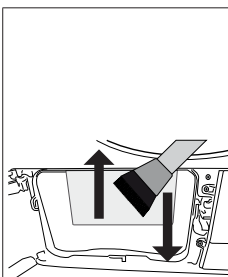

Očistite vlakno na metalnoj površini kondenzatora vlažnom krpom ili četkom na deflektoru zraka u smjeru gore-dolje. Nemojte čistiti u smjeru lijevo-desno jer ćete oštetiti metalne ploče kondenzatora. Za čišćenje možete koristiti i usisavač s četkicom. Ako usisivač nema četku, ne preporučuje se korištenje za čišćenje kondenzatora.

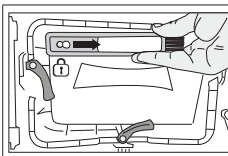

Nakon čišćenja filtera, vrata i kondenzatora, povucite četku udesno i zaključajte je na svom mjestu.

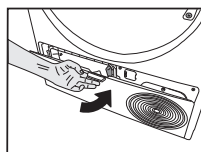

Nakon što je proces čišćenja završen, postavite poklopac deflektora zraka na njegovo mjesto, pomaknite zasune da ga zatvorite i zatvorite ploču za nogice.



Možete čistiti rukom, pod uslovom da nosite zaštitne rukavice. Ne pokušavajte da čistite golim rukama. Lopatice kondenzatora mogu vam povrijediti ruke. Čišćenje pokretima lijevo-desno može oštetiti lopatice kondenzatora. To može dovesti do problema sa sušenjem.

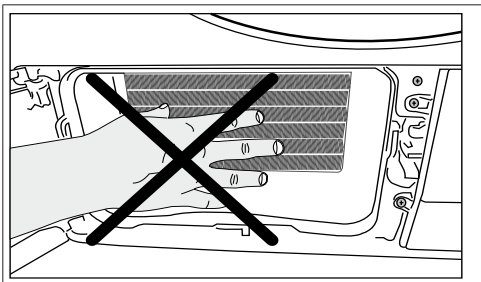

Kada se skine poklopac deflektora zraka, normalno je da ima vode na plastičnom dijelu ispred kondenzatora.

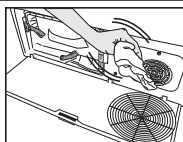

Ako vidite akumulaciju vlakana na poklopcu ventilatora i ploči, uklonite krpom.

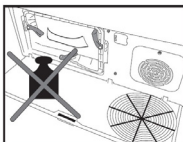

Nemojte opterećivati ploču za nogive kada je otvorena.

NAPOMENA

Nemojte koristiti abrazivne materijale ili čeličnu vunu za čišćenje bubnja.

8 Rješavanje problema

Sušenje predugo traje.

Otvori filtra za vlakna (unutrašnji i vanjski filter) možda su začepljeni. >>> Operite filter za vlakna toplom vodom i osušite.

Prednja strana kondenzatora je možda začepljena. >>> Očistite prednju stranu kondenzatora.

Rešetke za ventilaciju ispred mašine su možda zatvorene. >>> Uklonite sve predmete ispred ventilacionih rešetki koji blokiraju zrak.

Ventilacija je možda neadekvatna jer je prostor u kojem je mašina ugrađena premali. >>> Otvorite vrata ili prozore kako biste sprečili veliki porast temperature prostorije.

Ako postoji senzor za vlažnost.

Na senzoru vlažnosti vazduha se možda nakupio sloj kamenca. >>> Očistite senzor vlažnosti vazduha. Možda je unešena prevelika količina rublja. >>> Ne stavljajte prekomjernu količinu rublja u mašinu za sušenje.

Rublje možda nije pravilno iscijedeno. >>> Uključite cijeđenje u mašini većom brzinom.

Odjeća je vlažna nakon sušenja.

Možda je korišćen program koji nije pogodan za unešenu vrstu rublja. >>> Provjerite naljepnice za održavanje na odjeći i odaberite program pogodan za vrstu odjeće ili vremenske programe koristite kao dodatne.

Otvori filtra za vlakna (unutrašnji i vanjski filter) možda su začepljeni. >>> Operite filtre za vlakna toplom vodom i osušite.

Prednja strana kondenzatora je možda začepljena. >>> Očistite prednju stranu kondenzatora.

Možda je unešena prevelika količina rublja. >>> Ne stavljajte prekomjernu količinu rublja u mašinu za sušenje.

Rublje možda nije pravilno iscijedeno. >>> Uključite cijeđenje u mašini većom brzinom.

Mašina za sušenje se ne uključuje ili program ne može da se pokrene. Mašina za sušenje ne radi nakon što je konfigurisana.

Možda je utikač isključen. >>> Provjerite da li je kabl za napajanje priključen.

Vrata za stavljanje rublja su možda otvorena. >>> Provjerite da li su vrata za stavljanje rublja pravilno zatvorena.

Program možda nije podešen ili možda nema dugmeta za Početak/Pauzu. >>> Potvrdite da je program podešen i da nije u stanju Pauze.

Blokada za djecu je možda aktivirana. >>> Isključite blokadu za djecu.

Program je prerano prekinut bez ikakvog razloga.

Vrata za stavljanje rublja možda su potpuno zatvorena. >>> Provjerite da li su vrata za stavljanje rublja pravilno zatvorena.

Možda je došlo do nestanka struje. >>> Pritisnite dugme Pokretanje/Pauzu/Otkazivanje da biste pokrenuli program.

Spremnik za vodu je možda pun. >>> Ispraznite spremnik za vodu.

Odjeća se ukupila, stvrdnula ili je upropašćena.

Možda je korišćen program koji nije prikladan za stavljenu vrstu rublja. >>> Provjerite naljepnice za održavanje na odjeći i odaberite program pogodan za odjeću.

Voda kaplje sa vrata za stavljanje rublja.

Vlakna su se možda nakupila na unutarnjim stranama vrata za stavljanje rublja i zaptivkama vrata. >>> Očistite unutarnje površine vrata za stavljanje rublja i površine zaptivača vrata.

Vrata za stavljanje rublja se sama otvaraju.

Vrata za stavljanje rublja možda su potpuno zatvorena. >>> Gurajte vrata za stavljanje rublja dok se ne začuje zvuk prilikom zatvaranja.

<p>Simbol upozorenja za spremnik za vodu je uključen/trepće.</p>
<p>Spremnik za vodu je možda pun. >>> Ispraznite spremnik za vodu. Crijevo za ispuštanje vode se možda otkaçilo. >>> Ako je proizvod povezan direktno na odvod vode, provjerite crijevo za ispuštanje vode.</p>
<p>Osvjetljenje unutar mašine za sušenje se ne ukljućuje. (Za modele sa lampicom)</p>
<p>Mašina za sušenje možda nije bila ukljućena pomoću dugmeta za ukljućivanje/iskljućivanje. >>> Proverite da li je mašina za sušenje rublja ukljućena. Lampica možda ne radi pravilno. >>> Obratite se ovlašćenom servisu da biste zamijenili lampicu.</p>
<p>Ikona ili lampica za sprjećavanje gužvanja svijetli.</p>
<p>Može se aktivirati naćin rada za sprjećavanje gužvanja koji sprjećava gužvanje rublja u sušilici. >>> Iskljućite mašinu za sušenje i izvadite veš.</p>
<p>Ikona za ćišćenje filtera za vlakna svijetli.</p>
<p>Filter za vlakna (unutrašnji i vanjski filter) možda je zaprljan. >>> Operite filtre za vlakna toplom vodom i osušite. Na otvorima filtra za vlakna može se formirati sloj koji dovodi do zaćepljenja. >>> Operite filtre za vlakna toplom vodom i osušite. Možda je nastao sloj koji može uzrokovati zaćepljenje otvora filtra za vlakna (unutrašnji i vanjski filteri).<<Filtere operite mlakom vodom i osušite>> Filtri za vlakna možda nisu oćišćeni. >>> Umetnite unutrašnje i vanjske filtere na njihova mjesta. Ekološki prihvatljiva filter tkanina možda nije postavljena na plastićni dio i prednji dio kondenzatora je možda zaćepljen.>>>Ugradite ekološki prihvatljiv filter na plastićni dio i postavite ga na kućište filtra. Ekološki prihvatljiv filter možda nije zamijenjen iako je simbol upozorenja osvjetljen. "Zamijenite filter."</p>
<p>Iz mašine se ćuje zvućno upozorenje</p>
<p>Filtri za vlakna možda nisu oćišćeni. >>> Umetnite unutrašnje i vanjske filtere na njihova mjesta. Filteri mašine možda nisu postavljeni.>>> Ugradite filtre za vlakna (unutrašnje i eksterne) ili ekološki prihvatljiv filter na njihovo kućište.</p>
<p>Ikona upozorenja kondenzatora treperi.</p>
<p>Prednja strana kondenzatora može biti zaćepljena vlaknima. >>> Oćistite prednju stranu kondenzatora. Filtri za vlakna možda nisu oćišćeni. >>> Umetnite unutrašnje i vanjske filtere na njihova mjesta.</p>
<p>Osvjetljenje unutar mašine za sušenje se ukljućuje. (Za modele sa lampicom)</p>
<p>Ako je mašina za sušenje ukljućena u utićnicu, pritisnuto je dugme za ukljućivanje/iskljućivanje i vrata su otvorena; svjetlo se pali. >>> Iskljućite mašinu za sušenje ili postavite dugme za ukljućivanje/iskljućivanje u poloćaj Iskljućeno.</p>
<p>Ikona za Wifi neprekidno treperi. (za modele sa funkcijom HomeWhiz)</p>
<p>>>> Proizvod možda nije povezan na bećićnu mreću. Pratite uputstva za povezivanje na mreću. Uređaj koji proizvod koristi za povezivanje na mreću može biti neispravan. Provjerite. Proizvod se možda ne povezuje na mreću zbog blizine.</p>

Ako vidite poruku "F L t" na ekranu, slijedite dolje navedene korake.

Filteri su možda prljavi. Očistite unutrašnje i vanjske filtre ili zamijenite ekološki prihvatljiv filter. Ako koristite dvostruki filter, kao unutrašnji i vanjski filter, na području poklopca, provjerite jesu li oba filtra postavljena.

Ako koristite funkciju ekološki prihvatljivog filtra, uvjerite se da je filterska tkanina postavljena na plastični dio. Ugradite filter krpu na plastični dio ako nije ugrađen.

Rešetke za ventilaciju ispred mašine su možda prljave. Otvorite i pregledajte područje ploče za prste i uvjerite se da je čisto. Pogledajte odjeljak Održavanje i čišćenje.



Ako problem postoji i nakon što postupite u skladu s uputstvima u ovom odjeljku, obratite se svom dobavljaču ili ovlaštenom servisu. Nikada ne pokušavajte sami da popravite svoj uređaj.



Ako nađete na bilo kakav problem sa svojim uređajem, možete zatražiti zamjenu tako što ćete se obratiti najbližem ovlaštenom servisu s brojem modela uređaja.

TEHNIČKE PODATKE PRODUKTA

U skladu sa Poverene uredbe Komisije (EU) br.: 392/2012

Ime dostavljača ili zaštitne marke		BEKO
Ime modela		B3T42242 7188235880
Nazivni kapacitet (kg)		8.0
Tip mašine za sušenje	Ispuhom zraka	-
	Kondenzator	•
Klasa energetske efikasnosti ⁽¹⁾		A+++
Godišnja potrošnja energije (kWh) ⁽²⁾		176,8
Tip kontrole	Automatski	•
	Neautomatski	-
Potrošnja energije standardne programe pamuka kod cijelog punjenja (kWh)		1,44
Potrošnja energije standardne programe pamuka kod djelimičnog punjenja (kWh)		0,81
Potrošnja energije u off-režimu standardne programe pamuka kod cijelog punjena, P _o (W)		0,47
Potrošnja energije u režimu „ostavljeno“ standardne programe pamuka kod cijelog punjena P _L (W)		1,00
Trajanje režima „ostavljeno“ (min)		30
Standardna programa pamuka ⁽³⁾		•
Trajanje standardne programe pamuka kod cijelog punjenja T _{dry} (min.)		174
Trajanje standardne programe pamuka kod djelimičnog punjenja T _{dry1/2} (min.)		108
Ponderirano vrijeme standardne programe pamuka kod cijelog i djelimičnog punjenja (T _p)		136
Klasa efikasnosti kondenzacije ⁽⁴⁾		A
Prosječni učinak kondenzacije standardnog programa za pamuk za maksimalno punjenje C _{dry}		91%
Prosječna efikasnost kondenzacije standardne programe pamuka kod djelimičnog punjenja, C _{dry1/2}		91%
Prosječni učinak kondenzacije standardnog programa za pamuk za djelimično punjenje C _t		91%
Jačina zvuka standardne programe kod cijelog punjenja ⁽⁵⁾		63
Ugrađeno		-

• : Da - : Ne

(1) Skala od A+++ (najefikasnije) do D (najmanje efikasne)

(2) Potrošnja energije na osnovi 160 ciklusa sušenja standardne programe pamuka kod cijelog i djelimičnog punjenja i potrošnja u režimima niske potrošnje. Istinska potrošnja struje ovise od načina upotrebe uređaja.

(3) Program „Pamuk, suh za u ormar“ upotrebljena kod cijelog ili djelimičnog punjenja je standardni program sušenja na kojeg se odnosi informacija na etiketi i u tehničke podatke, da je ovaj program pogodan za sušenje normalno mokrog pamučnog veša i da je najefikasniji program u smislu potrošnje energije za pamuk.

(4) Skala od G (najneefikasniji) do A (najefikasniji)

(5) Ponderirana prosječna vrijednost — L_{WA} u dB(A) re 1 pW

