

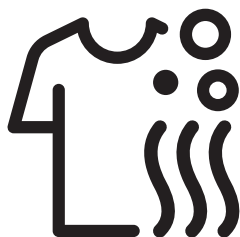

Perilica-sušilica rublja

Priručnik za korisnika



HTV 8746 XF





Molimo vas prvo pročitajte ovaj priručnik za korisnika!

Poštovani kupče,

Hvala Vam što ste izabrali Beko proizvod. Nadamo se da ćete imati najbolje rezultate od vašeg proizvoda koji je proizveden pomoću visokokvalitetne i najmodernije tehnologije. Stoga, molimo vas pročitajte pažljivo cijeli ovaj priručnik i sve druge pridružene dokumente prije korištenja proizvoda i čuvajte ga kao referencu za buduću upotrebu. Ako uručite proizvod nekom drugom, također mu dajte i priručnik za korisnika. Pridržavajte se svih upozorenja i informacija iz ovog priručnika za korisnika. U ovom priručniku za korisnika su korišteni sljedeći simboli:

	OPASNOST!
• Upozorenje za strujni udar.	

	OPASNOST!
• Upozorenje u vezi težine proizvoda	

	OPASNOST!
• Upozorenje za opasnost od požara.	

	PAŽNJA!
• Upozorenje za opasne situacije u vezi života i imovine.	

	MJERE OPREZA!
• Mjere opreza koje je potrebno poduzeti.	



INFORMACIJE

- Važne informacije ili korisni savjeti za korištenje.



- Pročitajte priručnik za korisnika.



- Materijali za pakovanje proizvoda su proizvedeni od reciklirajućih materijala u skladu s propisima.
- Nemojte odlagati materijale za pakovanje zajedno s kućnim ili drugom vrstom otpada. Odnosite ih na sabirne tačke za materijale za pakovanje određene od strane lokalnih vlasti.



- Allergy UK je brend za britansko udruženje za alergije. Njihov glavna potvrda je pečat odobrenja. Kada vidite neki proizvod s ovim logotipom na sebi, to vam daje sigurnost da je proizvod naučno testiran kako bi se pokazalo da je efikasan u reduciranju/uklanjanju alergena iz okruženja s alergijama i za astmatičare ili da proizvod ima značajno reduciran sadržaj alergena/hemikalija.



Ovaj proizvod je proizveden korištenjem najnovije tehnologije u ekološki prihvatljivim uslovima.

1 Važna uputstva za sigurnost i okoliš

Ovaj odjeljak sadrži sigurnosne napomene koje će pomoći u zaštiti od rizika od ličnih povreda ili oštećenja imovine. Nepoštivanje ovih napomena će poništiti sve garancije.

1.1 Opšta sigurnost



PAŽNJA!

- Ovaj proizvod mogu koristiti djeca u dobi od 8 i više godina, kao i osobe čije fizičke, senzorne ili mentalne sposobnosti nisu u potpunosti razvijene, te osobe koje imaju nedostatak iskustva i znanja pod uslovom da budu pod nadzorom ili da te osobe budu obučene u vezi upotrebe proizvoda na siguran način i upoznate s uključenim rizicima. Djeca se ne smiju igrati s proizvodom. Poslove čišćenja i održavanja ne bi trebala izvoditi djeca, osim u slučaju da ih neko nadzire. Djeca mlađa od 3 godine se moraju držati dalje od proizvoda, osim ako su pod stalnim nadzorom.



UPOZORENJE!

- Proizvod nikada ne stavljajte na pod prekriven tepihom. U suprotnom, manjak protoka zraka ispod proizvoda će prouzrokovati pregrijavanje električnih dijelova. To će uzrokovati probleme s vašim proizvodom.



INFORMACIJE

- Postupke ugradnje uvijek trebaju izvoditi ovlaštene osobe. Proizvođač neće biti odgovoran za oštećenja koja mogu nastati zbog postupaka koje su izvodile neovlaštene osobe.

1.1.1 Električna sigurnost



OPASNOST!

- Ako je proizvod neispravan, ne bi ga trebalo puštati u rad osim ako je popravljen od strane zastupnika ovlaštenog servisa. Postoji rizik od strujnog udara!
- Nikada ne perite proizvod prskanjem ili polijevanjem vode po proizvodu! Postoji rizik od strujnog udara!



PAŽNJA!

- Ako je strujni kabl oštećen, isti mora zamijeniti proizvođač, postprodajno servisno osoblje ili osoba sličnih kvalifikacija (po mogućnosti električar) ili neko određen od strane uvoznika da bi se izbjegli mogući rizici.



UPOZORENJE!

- Isključite proizvod iz utičnice kada nije u upotrebi.
- Nikada ne dirajte utikač mokrim rukama! Nikada ne izvlačite utikač povlačeći za kabl, uvijek izvucite čuvajući utikač.
- Isključite proizvod iz utičnice tokom postupaka instalacije, održavanja, čišćenja i popravljanja.
- Nemojte vršiti spajanje preko produžnih kablova ili višestrukih utikača.



INFORMACIJE

- Ovaj proizvod je dizajniran tako da nastavi s radom u slučaju uključivanja nakon prekida napajanja. Ako želite otkazati program, vidi odjeljak „Otkazivanje programa”.

1.1.2 Sigurnost proizvoda



OPASNOST!

- Nikada ne otvarajte vrata za punjenje i ne uklanjajte filter dok god ima vode u bubnju. U suprotnom može doći do poplave ili opasnosti od povrede zbog vruće vode.



PAŽNJA!

- Crijeva za opskrbu vodom i pražnjenje moraju biti sigurno pričvršćena i ne smiju biti oštećena. U suprotnom, postoji rizik od curenja vode.



INFORMACIJE

- Nemojte silom otvarati zaključana vrata za punjenje. Vrata će se otvoriti odmah nakon što se ciklus pranja završi. Ako se mašina ne ohladi dovoljno na kraju programa, vrata za punjenje se ne mogu otvoriti. Sačekajte da se uređaj ohladi. Ako se vrata i dalje ne mogu otvoriti, primijenite rješenja koja su data u poglavlju „Vrata za punjenje nije moguće otvoriti” u odjeljku Rješavanje problema. Nemojte silom otvarati vrata za punjenje. Vrata za punjenje i mehanizam zaključavanja se mogu oštetiti.
- Na mjestu gdje će se proizvod instalirati, ne smiju se nalaziti vrata s bravom, vijkom ili šarkom koji će spriječiti potpuno otvaranje vrata za punjenje.
- Slijedite uputstva na tekstilnim etiketama i na pakovanju deterdženta.



INFORMACIJE

- Koristite deterdžente, omekšivače i dodatke koji su pogodni samo za mašine za pranje rublja.
- Nemojte ugrađivati ili ostavljati proizvod na mjestima gdje može biti izložen vanjskim uticajima.
- Ne igrajte se sa kontrolnim elementima proizvoda.
- Ako je potreban samoneresetirajući termički osigurač u skladu sa standardima tada uputstva za uređaje koji uključuju samoneresetirajući termički osigurač koji se resetira isključivanjem sa mreže napajanja treba da sadrže suštinu sljedećeg:
PAŽNJA: U cilju izbjegavanja opasnosti uslijed nehotičnog resetiranja termičkog osigurača, ovaj uređaj ne smije biti napajan eksternim sklopnim aparatom, kao tajmer, ili priključen na strujno kolo koje se korištenjem redovno pali i gasi.

1.1.3 Upozorenja o sušenju



OPASNOST!

- Rublje koje je prethodno bilo oprano, očišćeno, zaprljano ili zamrljano benzinom/gasom, rastvaračima za hemijsko čišćenje ili drugim zapaljivim tvarima ne smije se sušiti u mašini jer te tvari ispuštaju zapaljive pare. U suprotnom, postoji rizik od požara.
- Rublje zaprljano sa biljnim uljem, alkoholom, benzinom, plinskim uljem, sredstvom za uklanjanje mrlja, terpentinom, voskom ili odstranjivačem voska, mora se oprati vrućom vodom i velikom količinom deterdženta prije sušenja. U suprotnom, postoji rizik od požara.
- Gumena (lateks) pjena, kape za tuširanje, voodootporne tkanine, odjeća i jastuci pojačani gumom / jastuci sa gumenom pjenom se ne smiju sušiti pomoću funkcije sušenja. U suprotnom, postoji rizik od požara.
- Ako u mašini koristite kuglice za pranje rublja, mjerne kašičice ili kavez za rublje, ovi proizvodi se mogu rastopiti tokom procesa sušenja. Ako namjeravate odabrati funkciju sušenja, nemojte koristiti ove proizvode. U suprotnom, postoji rizik od požara.
- Ako koristite industrijske hemikalije za čišćenje, nemojte koristiti funkciju sušenja. U suprotnom, postoji rizik od požara.



OPASNOST!

- Nemojte dodirivati staklo na vratima za punjenje golim rukama nakon sušenja. Postoji rizik od opekotina.
- Konačni korak je hlađenje, kako bi se rublje zadržalo na određenoj temperaturi kako bi se osiguralo da se ne ošteti. Možete biti izloženi vrućoj pari ako otvorite vrata prije nego što se hlađenje okonča. Postoji rizik da se opržite.
- Ako su programi sušenja prekinuti (zbog otkazivanja programa ili nestanka struje), rublje u mašini može biti vruće. Budite oprezni.



PAŽNJA!

- Nemojte zaustavljati mašinu prije nego što se program sušenja završi. Ako morate to da uradite, uklonite sav veš, stavite ga na odgovarajuće mjesto i sačekajte da se ohladi.
- Vaš proizvod je dizajniran za rad na temperaturama između 0 °C i + 35 °C.
- Temperatura okruženja između 15 °C i +25 °C je pogodna za vaš proizvod.
- Nemojte dozvoliti da kućni ljubimci ulaze u uređaj. Provjerite unutrašnjost proizvoda prije upotrebe.
- Nemojte pretrpavati mašinu da biste sušili rublje. Poštujte maksimalne nivoe opterećenja navedene za sušenje.



UPOZORENJE!

- Nemojte koristiti uređaj za sušenje kožne odjeće ili odjeće koja sadrži kožu (kao što su kožne naljepnice na trapericama). Boja kožnih dijelova može utjecati na druge tkanine.
- Ako postoji problem koji ne možete riješiti korištenjem informacija navedenih u poglavlju o sigurnosnim uputama, isključite uređaj iz utičnice i pozovite ovlaštenog servisnog zastupnika.
- Možete koristiti perilicu-sušilicu rublja samo za pranje, samo za sušenje ili i pranje i sušenje rublja. Mašina se ne smije koristiti samo za sušenje mokrog rublja tokom dužeg vremena. Kada koristite mašinu samo za sušenje, pokrenite program pranja sa nenapunjenom mašinom nakon svakih 15 ciklusa sušenja.
- Prije punjenja mašine, provjerite svaki predmet za pranje rublja i osigurajte da unutar njih ili u džepovima nema upaljača, sitniša, metalnih predmeta, igala itd.
- Donje rublje koje sadrži metalne dijelove se ne smije sušiti u mašini. Metalni dijelovi mogu spasti tokom procesa sušenja i oštetiti mašinu. Stavite ih u vreću ili jastučnicu.
- Nemojte koristiti mašinu za sušenje većeg rublja kao što je til, zavjese, plahte/posteljina, deka ili tepisi. Vaše rublje bi se moglo oštetiti.



INFORMACIJE

- Nemojte sušiti neoprano rublje u mašini.
- Nemojte koristiti omekšivače ili antistatička sredstva za čišćenje ako to nije preporučio proizvođač.
- Proizvodi kao što su omekšivači moraju se koristiti u skladu s uputstvima od proizvođača.
- Nemojte koristiti mašinu za sušenje svile, vune i slične osjetljive odjeće. U suprotnom, vunena odjeća se može skupiti, a druga osjetljiva odjeća bi se mogla oštetiti.
- Provjerite simbole na etiketi odjeće prije pranja i sušenja.

1.2 Namijenjena upotreba



INFORMACIJE

- Ovaj proizvod je namijenjen za upotrebu u domaćinstvu. Nije pogodan za komercijalnu upotrebu i ne smije se koristiti mimo svoje namijenjene upotrebe.
- Proizvod se mora koristiti za pranje, ispiranje i sušenje samo tekstilnih proizvoda koji imaju odgovarajuće oznake.
- Proizvođač ne prihvata nikakvu odgovornost nastalu zbog neispravne upotrebe ili transporta.
- Vijek trajanja vašeg proizvoda je 10 godina. Za vrijeme tog perioda, originalni rezervni dijelovi će biti dostupni za pravilan rad proizvoda.



INFORMACIJE

- Uređaj je namijenjen za korištenje u domaćinstvu i sličnu primjenu kao:
 - kuhinjski prostor za osoblje u prodavnicama, uredima i drugim radnim okruženjima;
 - vikendice
 - gosti hotela, motela i drugih okruženja za boravak;
 - okruženja sa prenoćištem i doručkom
 - oblasti za zajedničku upotrebu u stambenim blokovima ili perionicama veša.

1.3 Sigurnost za djecu



PAŽNJA!

- Djeca mlađa od 3 godine se moraju držati dalje od proizvoda, osim ako su pod stalnim nadzorom.
- Materijali za pakovanje su opasni za djecu. Držite materijale za pakovanje na sigurnom mjestu van dohvata djece.
- Električni proizvodi su opasni za djecu. Držite djecu dalje od proizvoda kada je isti u upotrebi. Nemojte dopustiti djeci da se igraju s proizvodom. Koristite dječju bravu da biste spriječili djecu da se na bilo koji način igraju s proizvodom.
- Nemojte zaboraviti zatvoriti vrata za punjenje kada napuštate prostoriju gdje je proizvod smješten.
- Pohranite sve deterđente i aditive na sigurno mjesto, van dohvata djece i zatvorite poklopac pakovanja deterđenta ili pričvrstite pakovanje deterđenta.

1.4 Usklađenost s WEEE direktivom i odlaganje otpadnog proizvoda

Ovaj proizvod ne sadrži štetne niti zabranjene materijale opisane u „Direktivi o upravljanju otpadnom električnom i elektronskom opremom”. To je u skladu s WEEE direktivom.

	<p>Ovaj proizvod je proizveden uz korištenje visoko kvalitetnih dijelova i materijala koji se mogu ponovno koristiti i pogodni su za recikliranje. Stoga, nemojte odlagati proizvod zajedno sa normalnim otpadom iz domaćinstva na kraju njegovog vijeka trajanja. Odnosite ga do mjesta prikupljanja za reciklažu električne i elektroničke opreme. Molimo vas posavjetujte se sa lokalnim vlastima da biste saznali o najbližem mjestu prikupljanja.</p>
<p>Pomozite u zaštiti okoliša i prirodnih resursa tako što ćete reciklirati korištene proizvode. Radi dječje sigurnosti, odsijecite napojni kabl i prelomite mehanizam za zaključavanje na vratima za punjenje da proizvod bude nefunkcionalan prije odlaganja. Usklađenost s RoHS direktivom Ovaj proizvod je u skladu s RoHS direktivom br. 2011/65/EU. On ne sadrži štetne i zabranjene materijale koji su navedeni u ovoj direktivi.</p>	

1.5 Informacije o pakovanju

Materijali za pakovanje proizvoda su proizvedeni od reciklirajućih materijala i u skladu sa našim državnim propisima za okoliš. Nemojte odlagati pakovanje zajedno sa normalnim kućnim otpadom. Odnosite ih na sabirne tačke za materijale za pakovanje određene od strane lokalnih vlasti.





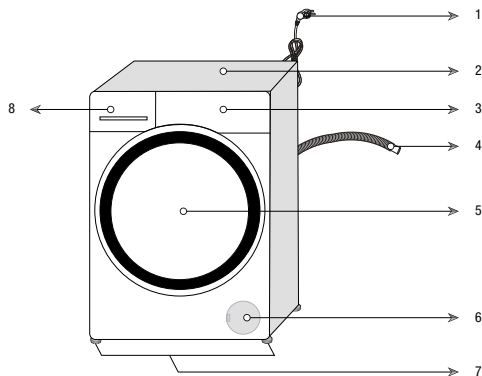





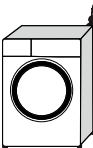

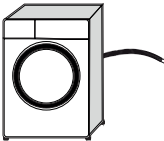
2 Vaša perilica-sušilica

2.1 Pregled

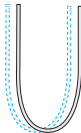
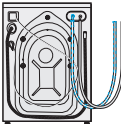

1- Napojni kabal	5- Vrata za punjenje
2- Gornja ploča	6- Poklopac filtera
3- Upravljačka ploča	7- Podesive nožice
4- Crijevo za pražnjenje vode	8- Ladica za deterdžent

2.2 Sadržaj pakovanja

	Napojni kabal		
	Crijevo za pražnjenje vode		
	Vijci za transport		
	Crijevo za dovod vode iz vodovoda		
	Posuda za tečni deterdžent (*)		
	Priručnik za korisnika		
	Grupa plastičnih čepova		



INFORMACIJE

- Slike u ovom priručniku su shematske i možda se ne podudaraju tačno s proizvodom.

(*) Ovo može biti isporučeno uz mašinu ovisno o modelu vašeg proizvoda.

2.3 Tehničke specifikacije

Naziv dobavljača ili zaštitni znak	Beko
Naziv modela	HTV 8746 XF
	7161546400
Maksimalna brzina obrtanja (o/min (rpm))	1400
Kapacitet pranja (pamuk) (kg)	8
Kapacitet sušenja (pamuk) (kg)	5
Ugradbena	Ne
Visina (cm)	84
Širina (cm)	60
Dubina (cm)	59
Jedan ulaz za vodu / dupli ulaz za vodu	• / -
• Dostupno	
Električni ulaz (V/Hz)	230 V / 50Hz
Ukupna struja (A)	10
Ukupna snaga (W)	2200
Šifra glavnog modela	1420



INFORMACIJE

ENERG

SUPPLIER'S NAME MODEL IDENTIFIER → (*)

A **A**

- Informacijama o modelu koje su začuvane u bazi podataka proizvođača možete pristupiti ulaskom na sljedeći website i pretraživanjem identifikatora vašeg modela (*) koji se nalazi na energetske etiketi.

<https://eprel.ec.europa.eu/>



UPOZORENJE!

- Vrijednosti potrošnje važe za slučajeve gdje je povezivanje s bežičnom mrežom isključeno.

Tabela simbola

3 Instalacija

Da biste proizvod učinili spremnim za upotrebu, pregledajte informacije u priručniku za korisnika i uvjerite se da su struja, voda iz slavine i sistemi za pražnjenje vode odgovarajući. Ako ne, pozovite kvalificiranog tehničara i vodoinstalatera da izvrše sve potrebne radnje.

	OPASNOST!
<ul style="list-style-type: none">Osigurajte da ugradnju i elektro priključivanje proizvoda izvode kompetentne osobe. Proizvođač neće biti odgovoran za oštećenja koja mogu nastati zbog postupaka koje su izvodile neovlaštene osobe.	

	OPASNOST!
<ul style="list-style-type: none">Vaš proizvod je pretežak da bi ga nosila jedna osoba.	

	PAŽNJA!
<ul style="list-style-type: none">Prije ugradnje, vizuelno pregledajte da li proizvod ima neke nedostatke na sebi. Ako ima, nemojte ga ugrađivati. Oštećeni proizvodi predstavljaju opasnost za vašu sigurnost.	

	MJERE OPREZA!
<ul style="list-style-type: none">Priprema lokacije i instalacija napajanja, vode iz česme i otpadne vode na mjestu ugradnje su u nadležnosti kupca.Uvjerite se da crijeva za ulaz vode i crijeva za pražnjenje, kao i napojni kabal nisu savijeni, prignječeni ili puknuti dok postavljate proizvod na njegovo mjesto nakon postupaka ugradnje ili čišćenja.	

3.1 Prikladno mjesto ugradnje

- Proizvod postavite na tvrd i ravan pod. Nemojte stavljati proizvod na tepih s dugačkim vlaknima ili drugim sličnim površinama.
- Ne postavljajte proizvod blizu ruba ako na podu ima stepenica. Takođe, proizvod ne stavljajte na platformu.
- Ne stavljajte proizvod na napojni kabal.

- Nemojte ugrađivati proizvod u okruženjima gdje temperatura pada ispod 0°C. (Pogledajte upozorenja za sušenje)
- Predlažemo da ostavite prazan prostor s obje strane mašine kako bi se smanjile vibracije i buka
- U području gdje se ovaj proizvod ugradi ne smije postojati mogućnost zaključavanja kliznih ili vrata s baglamama koja će ograničavati otvaranje vrata za punjenje u potpunosti.
- Osigurajte da proizvod radi u dobro ventiliranom okruženju bez prašine.
- Nemojte stavljati izvore toplote kao što su ploče za kuhanje, pegle, pećnice itd. na mašinu za pranje rublja i iste nemojte koristiti na proizvodu.

3.2 Uklanjanje ojačanja pakovanja



Nagnite mašinu prema nazad kako biste uklonili pojačanja na pakovanju. Uklonite ojačanje na pakovanju koje je pričvršćeno na traci.

	OPASNOST!
<ul style="list-style-type: none">Vaš proizvod je težak. Uklonite ojačanja na pakovanju kao što je prikazano na slici.Budite pažljivi da vam ruke ne zaglave ispod mašine tokom ovog postupka.	

3.3 Uklanjanje vijaka za transport

	MJERE OPREZA!
<ul style="list-style-type: none">Nemojte uklanjati vijke za transport prije nego što uklonite ojačanja na pakovanju.Uklonite vijke za transport prije puštanja u rad mašine za rublje! U suprotnom, proizvod će se oštetiti.	

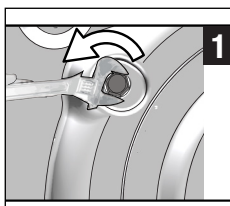

1 Koristite alat da olabavite sve vijke dok se ne mogu slobodno rotirati.

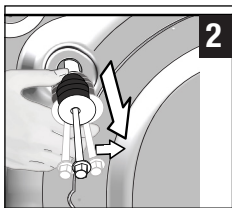

- 2 Uklonite vijke za transport okrećući ih lagano.

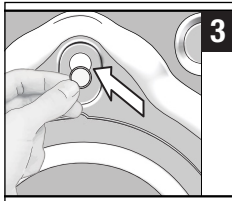

- 3 Pričvrstite plastične poklopce koji su isporučeni u vrećici s korisničkim priručnikom u rupu na stražnjoj ploči.



INFORMACIJE

- Vijke za transport čuvajte na sigurnom mjestu radi ponovne upotrebe kada proizvod bude potrebno ponovo premještati u budućnosti.
- Nikada ne premještajte proizvod dok vijci za transport nisu pravilno postavljeni na svom mjestu!

3.4 Priklučivanje dovoda vode



INFORMACIJE

- Pritisak vode koji je potreban da pokrene proizvod je između 1 i 10 bari (0,1 - 1 MPa). Neophodno je imati 10 - 80 litara vode koja teče iz potpuno otvorene slavine u jednoj minuti da bi vaš proizvod radio nesmetano. Pričvrstite ventil za redukciju pritiska ako je pritisak vode veći.



PAŽNJA!

- Modeli s jednim ulazom za vodu ne bi trebali biti priključeni na slavinu s vrućom vodom. U tom slučaju rublje će biti oštećeno ili će se proizvod prebaciti na režim zaštite i neće raditi.
- Nemojte koristiti stara ili korištena ulazna crijeva na novom proizvodu. To može uzrokovati mrlje na vašem rublju.

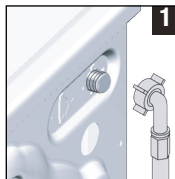

- 1 Priključite posebno crijevo koje je isporučeno uz proizvod na ulaz vode na proizvodu.



PAŽNJA!

- Osigurajte da priključak za hladnu vodu bude ispravno postavljen kada ugrađujete proizvod. U suprotnom, vaše rublje će izići vruće na kraju procesa pranja i pohabano.

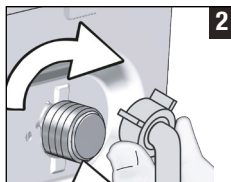

- 2 Čvrsto rukom stegnite navrtke crijeva. Nikada nemojte koristiti alat kada pritežete navrtke.



- 3 Otvorite slavinu do kraja nakon što ste priključili crijevo da provjerite ima li curenja vode na spojnim tačkama.

Ako se pojavi curenje, isključite slavinu i uklonite navrtku. Ponovo pažljivo pritegnite navrtku nakon što ste provjerili zaptivač. Da biste spriječili curenja vode, držite slavinu zatvorenom kada ne koristite proizvod.

3.5 Priklučivanje na odvod

- Priključite kraj drenažnog crijeva direktno na odvod za otpadnu vodu, umivaonik ili kadu.



PAŽNJA!

- Vaša kuća će poplaviti ako crijevo ispadne van svog kućišta za vrijeme pražnjenja vode. Pored toga, postoji i rizik od opekotina zbog visokih temperatura pranja! Da biste spriječili takve situacije i osigurali nesmetan ulaz vode i pražnjenje mašine, jako pričvrstite kraj crijeva za pražnjenje tako da se ne može istisnuti.

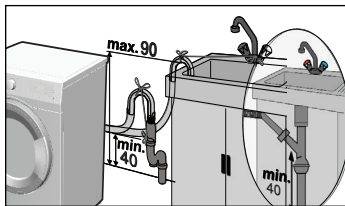
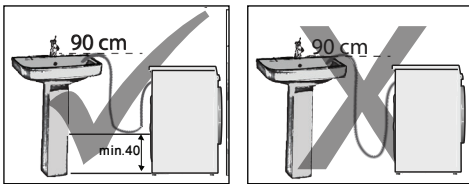

- Priključite crijevo na minimalnoj visini od 40 cm i maksimalnoj visini od 90 cm.
- Ako se crijevo vodi duž poda (ili na visini manjoj od 40 cm iznad poda) i kasnije se podigne, odvod vode postaje otežan i rublje može biti izrazito mokro na kraju ciklusa. Stoga se pridržavajte visina prikazanih na slici.
- Da biste spriječili istjecanje prljave vode natrag u mašinu i da biste omogućili lagano pražnjenje, nemojte uranjati kraj crijeva u prljavu vodu ili nemojte ga uvlačiti u odvod više od 15 cm. Ako je predugo, skratite ga.
- Kraj crijeva ne bi smio biti povijen, ne bi smio biti nagažen i crijevo ne smije biti priklješteno između odvoda i mašine.
- Ako je dužina crijeva prekratka, dodajte originalno produžno crijevo. Dužina crijeva možda nije duža od 3,2 m. Da biste izbjegli curenje vode, priključivanje između produžnog crijeva i odvodnog crijeva proizvoda mora biti dobro uklopljeno s odgovarajućom stezaljkom kako ne bi došlo do ispadanja i curenja.

3.6 Podešavanje nožica

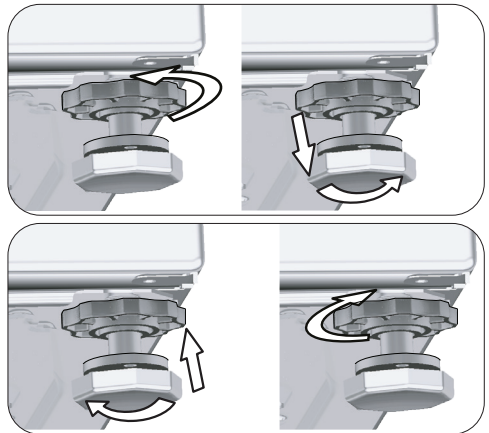

PAŽNJA!

- Podesite nožice tako da proizvod bude balansiran na lokaciji na kojoj će biti korišten.
- Balansirajte mašinu podešavanjem nožica.
- Provjerite ima li ikakvog gibanja pritiskanjem proizvoda s gornje strane na dijagonalnim rubovima.
- Inače, proizvod se može pomjeriti sa svog mjesta i izazvati probleme usljed kršenja, buke i vibracija.
- Nemojte koristiti nikakve alate da olabavite matice. U suprotnom se sigurnosne navrtke mogu oštetiti.

- Rukom olabavite sigurnosne navrtke na nožicama.
- Podesite nožice dok proizvod ne bude stajao ravno i balansirano.
- Ponovo rukom stegnite sigurnosne navrtke.

3.7 Električno povezivanje

Spojite proizvod na vod za uzemljenje zaštićen osiguračem od 16 A. Naša firma se neće smatrati odgovornom za bilo kakva oštećenja nastala uslijed korištenja proizvoda bez uzemljenja u skladu sa lokalnim propisima.

- Povezivanje mora biti usklađeno s državnim propisima.

- Ožičenje za strujni krug utičnice mora biti dostatno da zadovolji zahtjeve uređaja. Preporučuje se korištenje automatske sklopke za prekid strujnog kruga u slučaju greške u uzemljenju.
- Utikač napojnog kabla mora biti lako dokučiv nakon ugradnje.
- Ako je sadašnja vrijednost osigurača ili sklopke u kući manja od 16 ampera, neka vam kvalifikovani električar ugradi osigurač od 16 ampera.
- Napon koji je specificiran u odjeljku "Tehničke specifikacije" mora biti jednak vašem mrežnom naponu.

4 Priprema

4.1 Razvrstavanje rublja

- * Razvrstajte rublje prema vrsti tkanine, boji i stepenu zaprljanja i prema odgovarajućoj temperaturi vode.
- * Uvijek se pridržavajte uputstava navedenih na etiketama odjeće.

4.2 Pripremanje rublja za pranje

- Grudnjaci sa žicom i odjeća sa metalnim dijelovima kao što su kopče ili dugmad, oštećuju mašinu. Uklonite metalne komade ili takvu odjeću perite nakon što je stavite u pamučnu vreću za rublje ili pamučnu jastučnicu. Štoviše, ova vrsta odjeće se može pregrijati tijekom procesa sušenja i oštetiti drugu odjeću. Nemojte koristiti mašinu za sušenje takve odjeće.
- Stavite odjeću male veličine, kao što su čarapice za bebe i najlon čarape, u pamučnu vreću za rublje ili pamučnu jastučnicu.
- Zavjese postavite bez sabijanja. Uklonite sve predmete sa zavjesa. Nemojte sušiti zavjese od tila u vašoj mašini.
- Zatvorite zatvarače, prišijte olabavljenu dugmad i popravite rascjepe i poderana mjesta.
- Perite proizvode s oznakom „Perivo u mašini” ili „Perivo ručno” samo uz odgovarajući program. Osušite ih tako što ćete ih okačiti ili ih ravno položiti. Nemojte koristiti mašinu za sušenje takve odjeće.
- Nemojte prati zajedno šareno i bijelo rublje. Novi, tamno obojeni pamuk otpušta mnogo boje. Perite to odvojeno.
- Koristite samo boje / sredstva za boje i sredstva za skidanje kamenca koji su prikladni za mašinsko pranje. Uvijek se pridržavajte uputstava na pakovanju.

	OPASNOST!
<ul style="list-style-type: none"> • Oštećen napojni kabal mora biti zamijenjen od strane zastupnika ovlaštenog servisa. 	

3.8 Transport proizvoda

- 1 Isključite proizvod iz utičnice prije transporta.
- 2 Uklonite priključke za odvod i dovod vode.
- 3 Ispraznite svu vodu koja je ostala u uređaju. Vidi 6.5
- 4 Postavite vijke za transport obrnutim redom od postupka demontaže. Pogledajte 3.3

	OPASNOST!
<ul style="list-style-type: none"> • Vaš proizvod je pretežak da bi ga nosila jedna osoba. • Vaš proizvod je težak; moraju ga nositi dvije osobe uz dodatne mjere opreza na stepenicama. Ako vaš proizvod padne na vas, to može izazvati povrede. 	

	PAŽNJA!
<ul style="list-style-type: none"> • Materijali za pakovanje su opasni za djecu. Držite materijale za pakovanje na sigurnom mjestu van dohvata djece. 	

	INFORMACIJE
<ul style="list-style-type: none"> • Nikada ne premješajte proizvod dok vijci za transport nisu pravilno postavljeni na svom mjestu! 	



INFORMACIJE

- Rublje koje je intenzivno izloženo stvarima kao što su brašno, prašina kreča, mlijeko u prahu itd. moraju se protresti prije nego se stave u mašinu. Te naslage i prah na rublju se mogu nagomilati u unutrašnjim dijelovima proizvoda tokom vremena i može doći do oštećenja.
- Rublje sačinjeno od Angora vune držite u zamrzivaču par sati prije pranja. Na taj način će se smanjiti ljuštenje.
- Hlače i osjetljivo rublje perite tako što ćete ih izvratiti.
- Tvrdokorne mrlje moraju biti ispravno tretirane prije pranja. Ako niste sigurni, provjerite u radnji za hemijsko čišćenje.
- Izvadite sve iz džepova, npr. kovanice, olovke i spajalice, te izvratite džepove i očerkajte ih ako je to moguće. Takvi predmeti mogu oštetiti proizvod ili prouzrokovati probleme s bukom.

4.3 Savjeti za uštedu energije i vode

Pridržavanje informacijama će vam pomoći da koristite ovaj proizvod na ekološki i energetski (ušteda energije i vode) efikasan način.

- Proizvod pustite u rad na najvišem dopuštenom kapacitetu punjenja za program koji ste odabrali, ali nemojte pretrpavati. Vidi, "Tabela programa i potrošnje".
- Pratite uputstva za temperaturu na pakovanju deterdženta.
- Lagano zaprljano rublje perite na niskoj temperaturi.
- Koristite brže programe za manje količine blago zaprljanog rublja.
- Nemojte koristiti pretrpanje i visoke temperature za rublje koje nije teško zaprljano ili zamrljano.
- Ako planirate vaše rublje sušiti u sušilici, odaberite najvišu brzinu okretaja koja je preporučena tokom procesa pranja.
- Nemojte koristiti više deterdženta nego što je to preporučeno na pakovanju deterdženta.

4.4 Prva upotreba



Prije početka korištenja proizvoda osigurajte da su napravljene sve pripreme u skladu s odjeljkom „Važna uputstva za sigurnost i okruženje” i u skladu s uputstvima u poglavlju „Ugradnja”.

Da biste pripremili proizvod za pranje rublja, obavite prvo postupak u programu za čišćenje bubnja. Ako ovaj program nije dostupan na vašoj mašini, primijenite metodu opisanu u odjeljku 6.2.



INFORMACIJE

- Koristite sredstvo za čišćenje protiv kamenca koje je prikladno za mašine za pranje rublja.
- Nešto vode je ostalo u proizvodu zbog postupaka kontrole kvaliteta u proizvodnji. To nije štetno za proizvod.

4.5 Pravilan kapacitet punjenja

Maksimalan kapacitet punjenja ovisi o vrsti rublja, stepenu zaprljanja i odabranom programu pranja.

Ovaj proizvod automatski podešava količinu vode u skladu s težinom rublja koje se stavi unutra.



PAŽNJA!

- Pridržavajte se informacija iz dijela „Tabela programa i potrošnje”. Kada je pretrpana, performanse pranja mašine će se smanjiti. Pored toga, problemi s bukom i vibracijama se mogu pojaviti. Za dobre performanse sušenja nemojte puniti mašinu većom količinom rublja nego što je preporučeno.

Vrsta rublja	Težina (g)	Vrsta rublja	Težina (g)
Kućni ogrtač	1200	Mali peškir	100
Salveta od tkanine	100	Spavačica	200
Posteljina	700	Donje rublje	100
Posteljina	500	Muške radne košulje	600
Jastučnica	200	Muška košulja	200
Stolnjak	250	Muška pidžama	500
Peškir	200	Bluze	100

4.6 Punjenje rubljem

1. Otvorite vrata za punjenje.
2. Položite rublje rastresito u proizvod.
3. Pritisnite vrata za punjenje da biste ih zatvorili sve dok ne čujete zvuk da su vrata zaključana. Uvjerite se da nema zaglavljenih stvari u vratima.



INFORMACIJE

- Vrata za punjenje su zaključana dok se program izvršava. Brava na vratima će se otvoriti odmah nakon što se program pranja završi. Ako je unutrašnji dio mašine previše vruć na kraju programa, vrata za punjenje se neće otvoriti dok temperatura ne opadne. Ako se vrata ne otvore, primijenite rješenja koja su data u slučaju greške „Vrata za punjenje nije moguće otvoriti.“ u odjeljku za rješavanje problema.



PAŽNJA!

- Ako je rublje pogrešno stavljeno, problemi s bukom i vibracijama se mogu pojaviti u mašini.

4.7 Korištenje deterdženta i omekšivača



INFORMACIJE

- Kada koristite deterdžent, omekšivač, štirku, boju za tkaninu, izbjeljivač ili odstranjivač kamenca, pročitajte pažljivo uputstva proizvođača na pakovanju i slijedite predložene vrijednosti doziranja. Koristite mjernu šoljicu ako postoji.

4.7.1 Ladica za deterdžent

Ladica za deterdžent se sastoji od tri odjeljka:

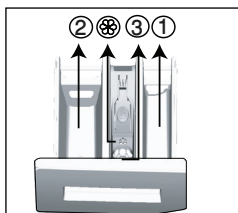

- (1) za pretpranje
- (2) za glavno pranje
- (3) za omekšivač
- (☉) pored toga, tu je i dio sifona u odjeljku za omekšivač.

4.7.2 Deterdžent, omekšivač i druga sredstva za čišćenje

- Dodajte deterdžent i omekšivač prije nego pokrenete program pranja.
- Nikada nemojte ostaviti ladicu za deterdžent otvorenom dok se izvršava program pranja!
- Kada se koristi neki program bez pretpranja, nemojte stavljati tečni deterdžent u odjeljak za pretpranje (odjeljak br. „1“).

- Kada se koristi neki program sa pretpranjem, stavite tečni deterdžent u odjeljak za pretpranje (odjeljak br. „1“).
- Nemojte birati program sa pretpranjem ako koristite deterdžent u kesi ili dozirane kugle. Stavite deterdžent u kesi ili kugle za doziranje direktno među rublje u mašini. Uklonite ih nakon sušenja.
- Ako koristite tečni deterdžent, ne zaboravite staviti posudu za tečni deterdžent u odjeljak glavnog pranja (odjeljak br. 2).
- Kada je mašina u koraku sušenja, nemojte dodavati nikakve hemikalije za pranje (tekući deterdžent, omekšivač itd.).

4.7.3 Izbor vrste deterdženta

Tip deterdženta koji će se koristiti zavisi od programa pranja, vrste tkanine i boje.

- Koristite različite deterdžente za šareno i za bijelo rublje.
- Vaše osjetljivo rublje perite samo pomoću posebnih deterdženata (tečni deterdžent, šampon za vunu itd.) koji su namijenjeni isključivo za osjetljivu odjeću i preporučenog programa.
- Kada perete tamno obojenu odjeću i jorgane, preporučljivo je koristiti tečni deterdžent.
- Perite vunenu odjeću preporučenim programom sa posebnim deterdžentom napravljenim posebno za vunenu odjeću.
- Molimo pregledajte dio opisa programa za preporučeni program za razne tkanine.
- Sve preporuke oko deterdženata su važeće za selektivne domete temperature programa.



PAŽNJA!

- Koristite samo deterdžente koji su napravljeni namjenski za mašine za pranje rublja.
- Nemojte koristiti sapun u prahu.

4.7.4 Podešavanje količine deterdženta

Količina deterdženta za pranje koja će se koristiti zavisi od količine rublja, stepena zaprljanja i tvrdoće vode.

- Nemojte koristiti količine koje prelaze količinu doziranja preporučenu na pakovanju deterdženta da biste izbjegli probleme sa pretjeranom pjenom, slabim ispiranjem, finansijskom uštedom i konačno, zaštitom okoline.

- Koristite manje deterdženta za male količine ili blago zaprljano rublje.

4.7.5 Korištenje omekšivača

Uspite omekšivač u odjeljak za omekšivač u ladici za deterdžent.

- Ne prelazite (>maks<) nivo označen u odjeljku za omekšivač.
- Ako je omekšivač izgubio svoju fluidnost ili ako je koncentrisan, razblažite ga vodom prije stavljanja u ladicu za deterdžent.

4.7.6 Korištenje tečnih deterdženata

4.7.6.1 Ako proizvod sadrži posudu za tečni deterdžent

- Stavite posudu za tečni deterdžent u odjeljak br. „2”.
- Ako je tečni deterdžent izgubio svoju fluidnost, razrijedite ga vodom prije stavljanja u odjeljak.

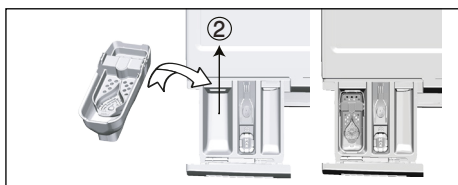

4.7.6.2 Ako je proizvod opremljen aparaturom za tečni deterdžent:

- Ako želite koristiti tečni deterdžent, povucite aparaturu prema sebi. Dio koji pada dolje funkcionirat će kao prepreka za tečni deterdžent.
- Ako je potrebno, vodom očistite aparaturu kada je ona na svom mjestu ili tako što ćete je ukloniti.
- Ako ćete koristiti deterdžent u prahu, aparatura mora biti pričvršćena u gornjem položaju.

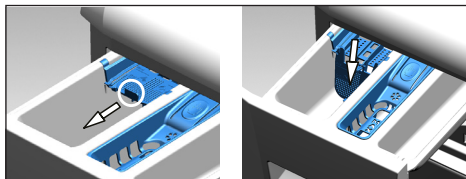

4.7.6.3 Ako proizvod ne sadrži posudu za tečni deterdžent

- Nemojte koristiti tečni deterdžent za pretpranje u programu sa pretpranjem.

- Od tečnog deterdženta će ostati mrlje na vašoj odjeći ukoliko koristite funkciju za odgođeno pranje. Ako ćete koristiti funkciju za odgođeno pranje, ne koristite tečni deterdžent.

4.7.7 Korištenje deterdženta u vidu gela i tablete

- Ako je gustina deterdženta u gelu fluidna a vaša mašina ne sadrži posebnu posudu za tečni deterdžent, stavite deterdžent u gelu u odjeljak za glavno pranje tokom prvog uzimanja vode. Ako vaša mašina sadrži posudu za tečni deterdžent, napunite posudu deterdžentom prije pokretanja programa.
- Ako gustina deterdženta u gelu nije tečna ili je u obliku kapsule ili tablete, stavite je direktno u bubanj prije pranja.
- Stavite deterdžent u tableti u odjeljak za glavno pranje (odjeljak br. „2”) ili direktno u bubanj prije pranja.



INFORMACIJE

- Deterdžent u tabletama može ostaviti ostatke u odjeljku za deterdžent. Ako nađete na takve ostatke, stavite tabletu među rublje, bliže donjem dijelu bubnja u narednim pranjima.



INFORMACIJE

- Koristite deterdžent u tabletama ili gelu bez odabira funkcije pretpranja.
- Prije sušenja ne zaboravite ukloniti predmete kao što je plastični spremnik za deterdžent iz bubnja.

4.7.8 Korištenje štirke za rublje

- Dodajte tečnu štirku, štirku u prahu ili fabričku boju u odjeljak za omekšivač.
- Nemojte koristiti omekšivač i štirku zajedno u ciklusu pranja.
- Obrišite unutrašnjost mašine vlažnom i čistom krpom nakon korištenja štirke.

4.7.9 Korištenje izbjeljivača

- Odaberite program s pretpranjem i dodajte izbjeljivač na početku pretpranja. Nemojte stavljati deterdžent u odjeljak za pretpranje. Alternativno, odaberite program sa dodatnim korakom sušenja, dodajte izbjeljivač u prazan odjeljak deterdženta i kada vidite korak ispiranja na ekranu prvi put, dodajte 1 čašu vode u isti odjeljak.

- Nemojte koristiti izbjeljivač i deterdžent miješajući ih.
- Koristite samo malu količinu (približno 50 ml) izbjeljivača i dobro isperite odjeću jer izbjeljivač izaziva iritaciju kože. Ne sipajte izbjeljivač na rublje i nemojte ga koristiti sa obojenim rubljem.
- Kada koristite izbjeljivače na bazi kisika, odaberite program koji pere rublje na nižoj temperaturi.
- Izbjeljivač na bazi kisika možete koristiti zajedno s deterdžentom. Međutim, ako ima drugačiju konzistenciju, prvo dodajte deterdžent u odjeljak za deterdžent br.„2” i sačekajte da mašina uzme deterdžent zajedno sa vodom. Dok proizvod nastavlja s primanjem vode, dodajte izbjeljivač u isti odjeljak.

4.7.10 Korištenje odstranjivača kamenca

- Kada je potrebno, koristite samo odstranjivače kamenca proizvedene namjenski za mašine za rublje.

4.8 Savjeti za efikasno pranje

		Odjeća			
		Svijetle boje i bijelo rublje	Boje	Crne/tamne boje	Osjetljive tkanine/vuna/svila
		(Preporučeni raspon temperature zasnovan na nivou zaprjanja: 40 – 90°C)	(Preporučeni raspon temperature baziran na nivou zaprjanja: hladno -40°C)	(Preporučeni raspon temperature baziran na nivou zaprjanja: hladno -40°C)	(Preporučeni raspon temperature baziran na nivou zaprjanja: hladno -30°C)
Nivo zaprjanja	Jako zaprjano (teške mrlje kao što su od trave, kafe, voća i kvi.)	Možda će biti neophodno prethodno tretirati mrlje ili izvršiti prepranje. Praškasti i tečni deterdženti preporučeni za bijelo rublje mogu se koristiti u dozama preporučenim za teško zaprjano odjeću. Preporučuje se da se koriste praškasti deterdženti za uklanjanje mrlja od gline i zemlje i mrlje koje su osjetljive na izbjeljivače.	Praškasti i tečni deterdženti preporučeni za obojeno rublje mogu se koristiti u dozama preporučenim za teško zaprjano odjeću. Preporučuje se da se koriste praškasti deterdženti za uklanjanje mrlja od gline i zemlje i mrlje koje su osjetljive na izbjeljivače. Trebali bi se koristiti deterdženti koji ne sadrže izbjeljivače.	Tečni deterdženti koji su odgovarajući za boje i tamne boje mogu biti korišteni u dozama koje su preporučene za teško zaprjano odjeću.	Preferirajte tečne deterdžente proizvedene za osjetljivu odjeću. Vunena i svilena odjeća se mora prati specijalnim deterdžentima za vunu.
	Normalno zaprjano (Na primjer, mrlje od tijela na kragni ili manžetama)	Praškasti i tečni deterdženti preporučeni za bijelo rublje mogu se koristiti u dozama preporučenim za normalno zaprjano odjeću.	Deterdženti u prahu i tečni deterdženti koji se preporučuju za boje mogu biti korišteni u dozama koje su preporučene za normalno zaprjano odjeću. Trebali bi se koristiti deterdženti koji ne sadrže izbjeljivače.	Tečni deterdženti koji su odgovarajući za boje i tamne boje mogu biti korišteni u dozama koje su preporučene za normalno zaprjano odjeću.	Preferirajte tečne deterdžente proizvedene za osjetljivu odjeću. Vunena i svilena odjeća se mora prati specijalnim deterdžentima za vunu.
	Blago zaprjano (Ne postoje vidljive mrlje.)	Praškasti i tečni deterdženti preporučeni za bijelo rublje mogu se koristiti u dozama preporučenim za blago zaprjano odjeću.	Deterdženti u prahu i tečni deterdženti koji se preporučuju za boje mogu biti korišteni u dozama koje su preporučene za blago zaprjano odjeću. Trebali bi se koristiti deterdženti koji ne sadrže izbjeljivače.	Tečni deterdženti koji su odgovarajući za boje i tamne boje mogu biti korišteni u dozama koje su preporučene za blago zaprjano odjeću.	Preferirajte tečne deterdžente proizvedene za osjetljivu odjeću. Vunena i svilena odjeća se mora prati specijalnim deterdžentima za vunu.

4.9 Savjeti za pravilno sušenje

	Programi					
	Sušenje pamučnog rublja	Sušenje sintetičke	Zaštita za bebe +	Pranje i sušenje	Wash&Wear	
Vrste odjeće	Izdržljiva odjeća s pamučnom sadržinom	Plahta, posteljina, odjeća za bebe, majice, džemper, izdržljiva pletena odjeća, traper, platnene hlače, košulje, pamučne čarape itd.	Nije preporučljivo!	Pere se i suši pojedinačno! Plahta, posteljina, odjeća za bebe, majice, džemper, izdržljiva pletena odjeća, traper, platnene hlače, košulje, pamučne čarape itd.	Pere se i suši pojedinačno! Plahta, posteljina, odjeća za bebe, majice, džemper, izdržljiva pletena odjeća, traper, platnene hlače, košulje, pamučne čarape itd.	Odjeća bez mrlja koja je nošena kratko vrijeme, kao što su košulje, majice, džemper. Treba napuniti vrlo malu količinu rublja.
	Sintetička odjeća (poliester, najlon itd.)	Nije preporučljivo!	Preporučljivo je za poliester, najlon, poliacetat, odjeću koja sadrži akril. Sušenje nije preporučljivo za odjeću koja sadrži viskoz. Objašnjenja za sušenje na etiketi za održavanje bi se trebala uzeti u obzir.	Preporučljivo je za poliester, najlon, poliacetat, odjeću koja sadrži akril da se, na niskim temperaturama, uzmu u procjenu upozorenja za pranje i sušenje koja su data na etiketi za održavanje.	Preporučljivo je za poliester, najlon, poliacetat, odjeću koja sadrži akril da se, na niskim temperaturama, uzmu u procjenu upozorenja za pranje i sušenje koja su data na etiketi za održavanje.	Blago zaprljane i košulje bez mrlja, majice i odjeća koja sadrži sintetik. Vrlo malu količinu rublja bi trebalo napuniti.
	Osetljiva (svila, vuna, kašmir, angora vuna, itd.) odjeća	Nije preporučljivo!	Nije preporučljivo!	Nije preporučljivo!	Nije preporučljivo!	Nije preporučljivo!
	Glomazno rublje poput deka, kaputa, zavjеса i sl.	Nije preporučljivo! Nije prikladno sušiti glomazno rublje u perilici. Osušite ih tako što ćete ih okačiti ili ih ravno položiti.	Nije preporučljivo! Nije prikladno sušiti glomazno rublje u perilici. Osušite ih tako što ćete ih okačiti ili ih ravno položiti.	Nije preporučljivo! Nije prikladno sušiti glomazno rublje u perilici. Osušite ih tako što ćete ih okačiti ili ih ravno položiti.	Nije preporučljivo! Nije prikladno sušiti glomazno rublje u perilici. Osušite ih tako što ćete ih okačiti ili ih ravno položiti.	Nije preporučljivo! Nije prikladno sušiti glomazno rublje u perilici. Osušite ih tako što ćete ih okačiti ili ih ravno položiti.

4.10 Vrijeme prikazanog programa **POSEBAN SLUČAJ:** Na početku programa

Možete vidjeti vrijeme trajanja programa na displeju vaše mašine dok vršite odabir programa. Ovisno o količini rublja koju stavljate u mašinu, pjene, uslova neuravnoteženog punjenja, fluktuacija u napajanju, pritiska vode i postavkama programa, vrijeme trajanja programa se podešava automatski tokom rada programa.

POSEBAN SLUČAJ: Na početku programa Cottons i Cotton Eco, displej prikazuje vrijeme trajanja za punjenje do pola, što predstavlja najčešći slučaj korištenja. Nakon pokretanja programa, za 20-25 minuta mašina će detektovati stvarnu količinu punjenja. Ako je detektovana količina punjenja veća od punjenja do pola, program pranja će se prilagoditi u skladu s tim i vrijeme trajanja programa će se automatski povećati. Ovu promjenu možete pratiti na displeju.

5 Rukovanje proizvodom

5.1 Kontrolna tabla

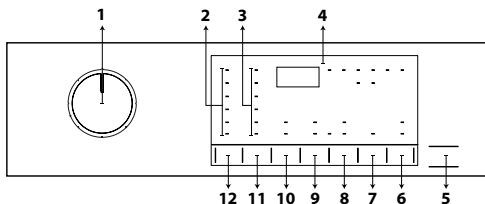

- 1 - Tipka za odabir programa
- 2 - Svjetla za razinu temperature
- 3 - Svjetla razine brzine centrifuge
- 4 - Zaslon
- 5 - Tipka za početak rada/pauzu
- 6 - Tipka daljinskog upravljača
- 7 - Tipka za podešavanje vremena završetka
- 8 - Tipka za podešavanje razine sušenja
- 9 - Tipka pomoćne funkcije 2
- 10 - Tipka pomoćne funkcije 1
- 11 - Tipka za podešavanje brzine centrifuge
- 12 - Tipka za podešavanje temperature

5.2 Simboli ekrana

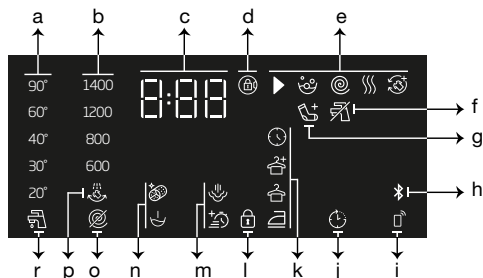

- a - Indikator temperature
- b - Indikator brzine centrifuge
- c - Informacije o trajanju
- d - Simbol uključenosti brave vrata
- e - Indikator praćenja programa
- f - Indikator nestanka vode
- g - Indikator za dodavanje rublja
- h - Indikator Bluetooth veze
- i - Indikator daljinskog upravljača
- j - Indikator uključenosti odgođenog starta
- k - Indikator nivoa sušenja
- l - Simbol uključenosti dječje brave
- m - Indikatori za pomoćnu funkciju 2
- n - Indikatori za pomoćnu funkciju 1
- o - Indikator odsustva centrifugiranja
- p - Indikator obustavljanja ispiranja
- r - Indikator hladne vode

5.3 Priprema mašine

1. Provjerite da li su crijeva čvrsto prikopčana.
2. Uključite stroj u struju.
3. Potpuno odvrnite slavinu.
4. Stavite rublje u stroj.
5. Dodajte deterđent i omekšivač za tkaninu.

5.4 Odabir programa pranja

1. U skladu sa poglavljem „Tabela programa i potrošnje”, odaberite odgovarajući program za količinu i nivo zaprljanja rublja.
2. Odaberite željeni program uz pomoć ručice za **Odabir programa**.



INFORMACIJE

- Programi su ograničeni na najvišu brzinu okretanja prikladnom za tu konkretnu vrstu tkanine.
- Kada vršite odabir programa, uvijek uzmite u obzir vrstu tkanine, boju, nivo zaprljanja i dopuštenu temperaturu vode.

5.5. Programi pranja

Ovisno o vrsti tkanine upotrebljavajte sljedeće glavne programe.



INFORMACIJE

- Nakon odabira programa pranja koji je prikladan za vaše rublje, možete pritisnuti dugme za sušenje kako biste podesili mašinu da vrši sušenje nakon programa pranja. Svaki put kada pritisnete tipku, info linija pokazuje na kojem koraku će proces sušenja započeti i odgovarajući simbol će se uključiti. Ako želite, možete nastaviti s pritiskanjem dugmeta kako biste izvršili sušenje za maksimalni dozvoljeni period.
- Simboli prikazani na displeju su shematski i možda neće tačno odgovarati datom proizvodu.
- Kada obavljate pranje i sušenje pomoću funkcije sušenja na vašoj mašini, u mašinu stavite najviše 5 kg rublja. Ako prekoračite kapacitet mašine, vaše rublje se neće osušiti i mašina će raditi duže, što će rezultirati većom potrošnjom energije.

• Cottons (Pamuk)

U ovom programu možete prati svoj pamučni veš koji nije osjetljiv (plahte, posteljina, peškire, kućne ogrtače, donji veš itd). Pritiskom na funkcijsku tipku za brzo pranje znatno se skraćuje trajanje programa, ali intenzivnim pokretima pranja omogućit će se snažan učinak pranja. Ako funkcija za brzo pranje nije odabrana, omogućit će se izvanredan učinak pranja i ispiranja za jako prljavo rublje.



INFORMACIJE

- Možete osušiti rublje bez prekida odmah nakon programa pranja (moguće je izvršiti automatsko ili planirano sušenje nakon ciklusa pranja). Za ovo, također morate odabrati funkciju sušenja prije pokretanja programa pranja.
- Prema odabirima sušenja koje ćete dodati programima pranja, na displeju mašine možete vidjeti kada će se program završiti.
- Ako ne želite da se sušenje nastavi poslije programa koji ste odabrali, pritisnite i držite tipku za pomoćnu funkciju sušenja dok se svjetlo za sušenje ne isključi.

• Synthetics (Sintetika)

Ovaj program možete koristiti za pranje majica, tkanina od mješavine sintetike/pamuka itd. Trajanje programa je znatno kraće i osigurani su efikasni učinci pranja. Ako funkcija za brzo pranje nije odabrana, omogućit će se izvanredan učinak pranja i ispiranja za jako prljavo rublje.



INFORMACIJE

- Možete osušiti rublje bez prekida odmah nakon programa pranja (moguće je izvršiti automatsko ili planirano sušenje nakon ciklusa pranja). Za ovo, također morate odabrati funkciju sušenja prije pokretanja programa pranja.
- Prema odabirima sušenja koje ćete dodati programima pranja, na displeju mašine možete vidjeti kada će se program završiti.
- Ako ne želite da se sušenje nastavi poslije programa koji ste odabrali, pritisnite i držite tipku za pomoćnu funkciju sušenja dok se svjetlo za sušenje ne isključi.

• Woollens / Hand Wash (Vuna / Ručno pranje)

Koristite ovaj program za pranje vaše vunene odjeće. Odaberite odgovarajuću temperaturu u skladu s etiketom na vašoj odjeći. Vaše rublje će se oprati vrlo osjetljivim pokretima kako bi se izbjeglo oštećenje.



INFORMACIJE

- Funkcija sušenja se ne može odabrati za program pranja koji je namijenjen za vuneno rublje.

• Eco 40-60

Program eco 40-60 može u istom ciklusu oprati normalno zaprljano pamučno rublje za koje je navedeno da se može prati na 40 °C ili 60 °C, te da se ovaj program koristi za procjenu usklađenosti sa EU zakonima o ekološkom dizajnu. Iako pere duže od drugih programa on štedi velike količine struje i vode. Aktualna temperatura vode može biti različita od navedene temperature pranja. Kad napunite mašinu manjom količinom veša (npr. 1/2 kapaciteta ili manje), vrijeme trajanja programa može automatski postati kraće. U tom će se slučaju potrošnja struje i vode smanjiti. Funkciju za sušenje do nivoa za spemanje u ormar treba odabrati sa eco 40-60 za obavljanje ciklusa pranja i sušenja kako bi se procijenila usklađenost sa EU zakonima o ekološkom dizajnu. Ciklus pranja i sušenja u stanju je oprati normalno zaprljano pamučno rublje za koje je navedeno da se može prati na 40 °C ili 60 °C, zajedno u istom ciklusu, i osušiti ga na takav način da se odmah može spremiti u ormar.



INFORMACIJE

- Možete osušiti rublje bez prekida odmah nakon programa pranja (moguće je izvršiti automatsko ili planirano sušenje nakon ciklusa pranja). Za ovo, također morate odabrati funkciju sušenja prije pokretanja programa pranja.
- Prema odabirima sušenja koje ćete dodati programima pranja, na displeju mašine možete vidjeti kada će se program završiti.
- Ako ne želite da se sušenje nastavi poslije programa koji ste odabrali, pritisnite i držite tipku za pomoćnu funkciju sušenja dok se svjetlo za sušenje ne isključi.

• Xpress / Super Xpress (Dnevno brzo / Super kratko)

Ovaj program koristite za pranje manje zaprljanog pamučnog rublja u kratkom vremenu. Kada je odabrana funkcija za brzo pranje, trajanje programa može se skratiti na 14 minuta. Ako odaberete funkciju za brzo pranje, smijete prati najviše 2 (dva) kg rublja.



INFORMACIJE

- Možete osušiti rublje bez prekida odmah nakon programa pranja (moguće je izvršiti automatsko ili planirano sušenje nakon ciklusa pranja). Za ovo, također morate odabrati funkciju sušenja prije pokretanja programa pranja.
- Prema odabirima sušenja koje ćete dodati programima pranja, na displeju mašine možete vidjeti kada će se program završiti.
- Ako ne želite da se sušenje nastavi poslije programa koji ste odabrali, pritisnite i držite tipku za pomoćnu funkciju sušenja dok se svjetlo za sušenje ne isključi.

• Shirts (Košulje)

Koristite ovaj program da zajedno perete košulje napravljene od pamuka, sintetike i tkanina s mješavinom sintetike. Ovaj program osigurava da se vaša odjeća manje bora. Kad odaberete funkciju brzog pranja, koristi se algoritam prethodne obrade.

- Nanesite hemikaliju za prethodnu obradu neposredno na odjeću ili je dodajte zajedno sa deterdžentom u odjeljak za deterdžent u prahu kada mašina počne da uzima vodu. Na taj način će vam trebati mnogo manje vremena da biste postigli učinke koje biste inače imali sa redovnim ciklusom pranja. Vijek trajanja vaših košulja će biti duži.



INFORMACIJE

- Možete osušiti rublje bez prekida odmah nakon programa pranja (moguće je izvršiti automatsko ili planirano sušenje nakon ciklusa pranja). Za ovo, također morate odabrati funkciju sušenja prije pokretanja programa pranja.
- Prema odabirima sušenja koje ćete dodati programima pranja, na displeju mašine možete vidjeti kada će se program završiti.
- Ako ne želite da se sušenje nastavi poslije programa koji ste odabrali, pritisnite i držite tipku za pomoćnu funkciju sušenja dok se svjetlo za sušenje ne isključi.

• Down Wear (Odjeća od perja)

Koristite ovaj program za pranje kaputa, vesti, jakni itd. koji imaju oznaku „perivo strojno“. Zahvaljujući posebnim profilima centrifuge, voda ulazi u zračne raspore među perjem.

• Downloaded Program (Preuzeti program)

Ovo je poseban program koji vam omogućava da preuzmete druge programe kada to želite. Na početku, tu je program koji ćete vidjeti pomoću aplikacije HomeWhiz kao zadanu opciju. Međutim, aplikaciju HomeWhiz možete koristiti da odaberete program iz unaprijed odabranih postavki programa i zatim ga promijeniti.



INFORMACIJE

- Ako želite koristiti HomeWhiz i funkcije daljinskog upravljanja, morate odabrati Preuzimanje programa. Za više detalja pogledajte odjeljak HomeWhiz i funkcija daljinskog upravljanja.

• Miješana odjeća

Možete koristiti ovaj program za pranje pamučnog i sintetičkog rublja skupa bez potrebe da ih sortirate.



INFORMACIJE

- Možete osušiti rublje bez prekida odmah nakon programa pranja (moguće je izvršiti automatsko ili planirano sušenje nakon ciklusa pranja). Za ovo, također morate odabrati funkciju sušenja prije pokretanja programa pranja.
- Prema odabirima sušenja koje ćete dodati programima pranja, na displeju mašine možete vidjeti kada će se program završiti.
- Ako ne želite da se sušenje nastavi poslije programa koji ste odabrali, pritisnite i držite tipku za pomoćnu funkciju sušenja dok se svjetlo za sušenje ne isključi.

• Vanjska / Sportska odjeća

Koristite ovaj program za pranje vanjske/ sportske odjeće koja sadrži pamučnu/ sintetičku mješavinu kao i vodonepropusnu odjeću kao gore-tex. Ovaj program pere vaše rublje osjetljivije zahvaljujući specijalnim pokretima okretanja.



INFORMACIJE

- Možete osušiti rublje bez prekida odmah nakon programa pranja (moguće je izvršiti automatsko ili planirano sušenje nakon ciklusa pranja). Za ovo, također morate odabrati funkciju sušenja prije pokretanja programa pranja.
- Prema odabirima sušenja koje ćete dodati programima pranja, na displeju mašine možete vidjeti kada će se program završiti.
- Ako ne želite da se sušenje nastavi poslije programa koji ste odabrali, pritisnite i držite tipku za pomoćnu funkciju sušenja dok se svjetlo za sušenje ne isključi.

• Njega tamne odjeće / farmerki

Upotrebjavajte ovaj program kako biste zaštitili boje tamne odjeće ili traperera. Ovaj program osigurava visoku učinkovitost pranja, zahvaljujući specijalnom kretanju bubnja, čak i na nižim temperaturama. Preporučuje se da koristite tečni deterdžent ili šampon za vunu za tamno obojen veš. Ne perite osjetljivu odjeću koja sadrži vunu itd. u ovom programu.



INFORMACIJE

- Možete osušiti rublje bez prekida odmah nakon programa pranja (moguće je izvršiti automatsko ili planirano sušenje nakon ciklusa pranja). Za ovo, također morate odabrati funkciju sušenja prije pokretanja programa pranja.
- Prema odabirima sušenja koje ćete dodati programima pranja, na displeju mašine možete vidjeti kada će se program završiti.
- Ako ne želite da se sušenje nastavi poslije programa koji ste odabrali, pritisnite i držite tipku za pomoćnu funkciju sušenja dok se svjetlo za sušenje ne isključi.

• Donje rublje

Možete koristiti ovaj program za pranje osjetljivih odjevnih predmeta koje treba ručno prati i za osjetljivije žensko donje rublje. Mala količina odjeće mora se prati u mreži za pranje. Kukice, dugmići itd. moraju biti zakopčani, a zatvarači zatvoreni.

• Peškiri

Ovaj program koristite da perete izdržljivo pamučno rublje kao što su peškiri. Stavite peškire u mašinu i vodite računa da ih stavite tako da ne dodiruju dno ili staklo.

• Rinse (Ispiranje)

Koristite kada želite ispirati ili štirkatati odvojeno.

• Spin+Drain (Centrifuga+cijeđenje)

Koristite ovaj program da biste iscijedili vodu iz mašine.

5.6 Odabir temperature

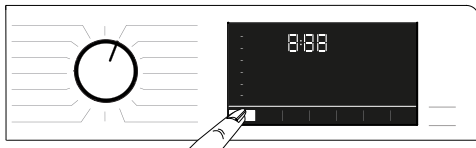

Kad god je odabran novi program, temperatura preporučena za taj program se pojavljuje na indikatoru temperature. Moguće je da preporučena temperatura nije najviša vrijednost koja se može odabrati za odgovarajući program. Pritisnite tipku za **Podešavanje temperature** da promijenite temperaturu.



INFORMACIJE

- Tipka za podešavanje temperature radi samo unatrag. Na primjer, ako se na ekranu prikaže 40°C, ali želite da izaberete 60°C, morat ćete pritisnuti dugme nekoliko puta dok od 40°C ne dostignete temperaturu 60°C.



INFORMACIJE

- Ako dođete do opcije hladno pranje i pritisnete ponovo tipku za podešavanje temperature, preporučena maksimalna temperatura za odabrani program će se pojaviti na displeju. Da biste smanjili temperaturu, ponovo pritisnite tipku za njeno podešavanje.

Konačno, uključit će se Hladno svjetlo, što ukazuje na hladno pranje. Temperaturu također možete promijeniti nakon što je ciklus pranja započeo. Možete odabrati željenu temperaturu nakon što je program pranja započeo. Međutim, to morate učiniti prije nego što započne korak zagrijavanja.

5.7 Odabir brzine centrifuge



Kad god odaberete novi program, preporučena brzina obrtanja za odabrani program se pojavi na indikatoru **Brzine obrtanja**.



INFORMACIJE

- Moguće je da preporučena brzina obrtanja nije najviša vrijednost koja se može odabrati za odgovarajući program.

Pritisnite tipku za **Podešavanje brzine obrtanja** da biste promijenili brzinu obrtanja. Brzina obrtanja se postupno smanjuje. Zatim, ovisno o modelu proizvoda, opcije „Zadržavanje ispiranja” i „Bez obrtanja” će se pojaviti na displeju.



INFORMACIJE

- Tipka za podešavanje brzine obrtanja radi samo unatrag. Na primjer, ako se na ekranu prikaže 800 obrtaja u minuti, ali želite da izaberete 1000 obrt/min, morat ćete pritisnuti dugme nekoliko puta dok od 800 obrt/min ne dođete do 1000 obrt/min.

5.7.1 Ako želite centrifugirati rublje nakon funkcije zadržavanja ispiranja:

- Podesite **Brzinu obrtanja**.

Pritisnite tipku **Početak/Pauza**

. Program će nastaviti. Mašina će isprazniti vodu i centrifugirati odjeću.

Ako želite iscijediti vodu na kraju programa bez centrifugiranja, možete koristiti funkciju **Bez centrifugiranja**.



INFORMACIJE

- Ako pritisnete dugme za podešavanje brzine centrifugiranja u programima u kojima brzina centrifugiranja nije dozvoljena, postavka brzine centrifugiranja se neće promijeniti i čut ćete upozorenje.

Brzinu centrifugiranja također možete promijeniti nakon što je ciklus pranja započeo. Nakon završetka ciklusa pranja, možete pritisnuti tipku za podešavanje brzine centrifugiranja za odabir brzine centrifugiranja. Međutim, to morate učiniti prije nego što korak centrifugiranja započne.

5.7.2 Odabir pomoćne funkcije za sušenje

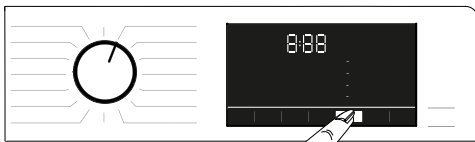

Kada odaberete novi program pranja, pritisnite tipku za odabir pomoćne funkcije kako biste postavili opciju sušenja prikladnu za ovaj program.



INFORMACIJE

- Ako pritisnete dugme za pomoćnu funkciju sušenja u programima u kojima korak sušenja nije dozvoljen, svjetlo za sušenje se neće promijeniti i čut ćete upozorenje.



INFORMACIJE

- Samo za programe sušenja, pritisnite tipku za odabir pomoćne funkcije da podesite odgovarajuću opciju sušenja.

5.8. Programi sušenja



OPREZ!

- Tokom programa sušenja, mašina automatski uklanja vlakna koja dolaze iz odjeće. Mašina koristi vodu u koraku sušenja. Iz tog razloga, voda iz slavine bi trebala ostati otvorena također i u programima sušenja.
- Kada odaberete novi program pranja, pritisnite tipku za odabir pomoćne funkcije kako biste postavili opciju sušenja prikladnu za ovaj program.



INFORMACIJE

- U programima sušenja postoji korak centrifugiranja. Vaša mašina obavlja ovaj proces kako bi se skratilo vrijeme sušenja. Dok je program sušenja odabran, postavka brzine centrifugiranja je unutar područja maksimalne brzine centrifugiranja.
- Ako pritisnete dugme za pomoćnu funkciju sušenja u programima u kojima korak sušenja nije dozvoljen, svjetlo za sušenje se neće promijeniti i čut ćete upozorenje.
- Samo za programe sušenja, pritisnite tipku za odabir pomoćne funkcije da podesite odgovarajuću opciju sušenja.
- U slučaju gubitka vode, pranje ili sušenje se ne može obaviti.

• Synthetic Dry (Sušenje sintetike)

Koristite ovaj program za sušenje sintetičke odjeće suhe težine do 3 kg. U ovom programu možete izvršiti samo sušenje.



INFORMACIJE

- Za suhu težinu rublja pogledajte odjeljak 4, korak 4.5.

• Cotton Dry (Sušenje pamuka)

Koristite ovaj program za sušenje pamučne odjeće suhe težine do 5 kg. U ovom programu možete izvršiti samo sušenje.



INFORMACIJE

- Ako ćete sušiti rublje koje sadrži samo ručnike i ogrtače, maksimalna količina rublja koja se može napuniti iznosi 4 kg.
- Za suhu težinu rublja pogledajte odjeljak 4, korak 4.5.

• Wash & Wear (Operi i obuci)

Koristite ovaj program za pranje 0,5 kg rublja (2 košulje) za 40 minuta ili 1 kg rublja (5 košulja) za 60 minuta.



INFORMACIJE

- Program „Operi i obuci” je namijenjen za brzo pranje i sušenje svakodnevnne odjeće koja se nosi kratko vrijeme i koja nije jako prljava. Ovaj program je pogodan za odjeću tanke teksture koja se brzo suši (košulje, majice).
- Druge opcije ili programi sušenja bi trebali biti korišteni za rublje debele teksture koja treba dugo da se osuši.

5.9 Programi za pranje i sušenje



OPREZ!

- Tokom programa sušenja, mašina automatski uklanja vlakna koja dolaze iz odjeće. Mašina koristi vodu u koraku sušenja. Iz tog razloga, voda iz slavine bi trebala ostati otvorena također i u programima sušenja.

• Hygiene+ Wash&Dry (Antialergijsko pranje i sušenje)

Primjena koraka s parom na početku ovog programa omogućava lako omekšavanje prljavštine.

Koristite ovaj program za pranje i brzo sušenje rublja (do 2 kg) koje zahtijeva antialergijsko i higijensko pranje (pamuk poput dječje odjeće, plahte i donje rublje).

• 5 Kg Wash & Dry (Operi i osuši 5 kg)

Koristite ovaj program za pranje pamučnog rublja do 5 kg koje će se sušiti odmah nakon programa pranja bez bilo kakvih drugih odabira.



INFORMACIJE

- Kada je ovaj program odabran, eksterna pomoćna funkcija sušenja se ne može odabrati.



INFORMACIJE

- Antialergijski program je testiran i odobren od strane „British Allergy Foundation” (Alergija UK) sa sjedištem u Ujedinjenom Kraljevstvu.

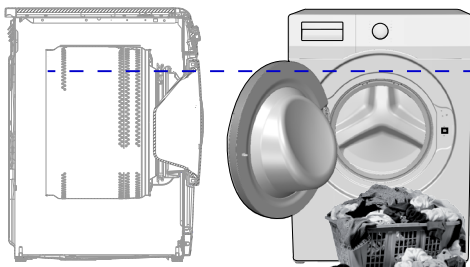

U programu pranja 5 kg i programu sušenja 5 kg, preporučuje se punjenje mašine do gore prikazanog nivoa za idealne uslove sušenja (možete vidjeti strelicu nivoa ako otvorite vrata za punjenje).

5.10 Tabela programa i potrošnje (za pranje)

BS	Program (°C)	Max. punjenje (kg)	Potrošnja vode (l)	Potrošnja energije (kWh)	Maksimalna brzina	Pomoćne funkcije					Mogućnost biranja temperaturnog opsega °C
						Brzo+	Predpranje	Para	Protiv gužvanja+	Sušenje	
Cottons	90	8	90	2,50	1400	•	•	•	•	•	Hladno - 90
	60	8	90	1,80	1400	•	•	•	•	•	Hladno - 90
	40	8	88	0,97	1400	•	•	•	•	•	Hladno - 90
Eco 40-60	40 ***	8	54	0,955	1400					•	40 - 60
	40 ***	4	35	0,550	1400					•	40 - 60
	40 ***	2	28	0,320	1400					•	40 - 60
	60 **	8	47	0,760	1400					•	40 - 60
Eco 40-60 + Razina suvoće za spremanje u ormar	40 ***	5	61	3,215	1400					•	40 - 60
	40 ***	2,5	42	1,780	1400					•	40 - 60
Synthetics	60	3	60	1,35	1200	•	•	•	•	•	Hladno - 60
	40	3	58	0,85	1200	•	•	•	•	•	Hladno - 60
Xpress / Super Xpress	90	8	68	2,20	1400	•		•	•	•	Hladno - 90
	60	8	68	1,20	1400	•		•	•	•	Hladno - 90
	30	8	68	0,20	1400	•		•	•	•	Hladno - 90
Xpress / Super Xpress + Brzo+	30	2	40	0,15	1400	•		•	•	•	Hladno - 90
Woolens / Hand Wash	40	1,5	55	0,50	1200						Hladno - 40
Down Wear	60	2	75	1,3	1000			•			Hladno - 60
Shirts	60	3	63	1,23	800	•	•	•	•	•	Hladno - 60
Čišćenje bubnja+	90	-	76	2,6	600			*		*	90
Downloaded Program *****											
Miješana odjeća	40	3,5	70	0,9	800	•	•	•	•	•	Hladno - 40
Vanjska / Sportska odjeća	40	3,5	52	0,65	1200		•			•	Hladno - 40
Njega tamne odjeće / farmerki	40	3,5	70	0,85	1200	•	•	•	•	•	Hladno - 40
Peškir	60	1	86	1,2	1000			•			Hladno - 60
Donje rublje	30	1	65	0,56	600						Hladno - 30

•: Po izboru.

*: Automatski odabrane funkcije ne mogu biti otkazane.

** : Eco 40-60 s odabirom temperature od 60 °C program je ispitivanja performansi pranja u skladu s EN 50229: 2015 i program ispitivanja energetskih naljepnica u skladu s Delegiranom uredbom Komisije (EU) 96/60/EZ.

Sušenje pamuka odabirom Dodatno sušenje program je ispitivanja performansi sušenja u skladu s EN 50229: 2015 i program ispitivanja energetskih naljepnica u skladu s Delegiranom uredbom Komisije (EU) 96/60/EZ.

Maksimalno punjenje za pranje mora se podijeliti u grupe kao maksimalno punjenje za sušenje i preostalo punjenje za sušenje, potom se svako punjenje mora sušiti pomoću opcije „Sušenje pamuka, dodatno sušenje”.

***: Eco 40-60 s odabirom temperature od 40 °C program je ispitivanja performansi pranja u skladu s EN 62512 i program ispitivanja energetskih naljepnica u skladu s Delegiranom uredbom Komisije (EU) 2019/2014. Eco 40-60 s odabirom temperature od 40 °C i sušenja za spremanje u ormar program je ispitivanja ciklusa pranja i sušenja u skladu s EN 62512 i program ispitivanja energetskih naljepnica u skladu s Delegiranom uredbom Komisije (EU) 2019/2014.

****: Ovi programi se mogu koristiti pomoću aplikacije HomeWhiz.

Potrošnja energije može se povećati povezivanjem.

-: Vidite opis programa za maksimalnu opterećenost.



INFORMACIJE

- Pomoćne funkcije na tabeli mogu varirati zavisno od modela vaše mašine.
- Potrošnja vode i struje može se razlikovati, ovisno o promjenama u pritisku vode, tvrdoći i temperaturi vode, temperaturi okoline, vrsti i količini rublja, odabiru pomoćnih funkcija i brzini centrifuge te promjenama u naponu struje.
- Dok odabirate program na zaslonu perilice prikazano je trajanje pranja. Trajanje prikazano na zaslonu može se razlikovati od stvarnog trajanja ciklusa pranja za 1–1,5 sati, ovisno o količini rublja koju ste stavili u perilicu. Trajanje će se automatski produljiti odmah nakon početka programa pranja.
- „Odabir režima pomoćne funkcije može promijeniti kompanija proizvođač. Mogu se dodati novi modeli odabira, ili se postojeći mogu ukloniti.”
- „Brzina obrtanja vaše mašine može varirati u zavisnosti od programa; brzina obrtanja ne može premašiti maksimalnu brzinu obrtanja vaše mašine.”
- Uvijek odaberite najnižu odgovarajuću temperaturu. Najučinkovitiji programi u pogledu potrošnje energije uglavnom su oni koji se izvode na nižim temperaturama i dužem trajanju.
- Na buku i preostalu razinu vlažnosti utječe brzina centrifugiranja: što je veća brzina centrifugiranja u fazi centrifugiranja, to je veća buka i niži je preostali sadržaj vlažnosti.

Tabela programa i potrošnje (za sušenje)

BS	Program (°C)	Max. punjenje (kg)	Potrošnja vode (l)	Potrošnja energije (kWh)	Maksimalna brzina	Pomoćne funkcije					Sušenje nivo				Mogućnost biranja temperaturnog opsega °C
						Predpranje	Brzo+	Para	Protiv gužvanja+	Sušenje	Ekstra suvo	Razina suvoće za spremanje u ormar	Razina suvoće za peglanje	Vremensko sušenje	
Cotton Dry	-	5	45	3,20	1400				•	*	•	•	•	•	-
Synthetic Dry	-	3	30	2,10	-				•	*		•	•	•	-
Hygiene+ Wash & Dry	60	2	120	3,80	1400			*	•	*	•	•	•	•	90-30
5 Kg Wash & Dry	60	5	94	5,00	1400				•	*	•	•	•	•	60-Hladno
Wash & Wear	30	0,5	35	0,60	1200				•	*				•	30-Hladno
Wash & Wear	30	1	44	1,00	1200				•	*				•	30-Hladno

Vrijednosti potrošnje (BS)

	Odabir temperature (°C)	Brzina okretanja (rpm)	Kapacitet (kg)	Trajanje programa (hh:mm)	Potrošnja energije (kWh/ciklus)	Potrošnja vode (L/ciklus)	Temperatura veša (°C)	Sadržaj preostale vlage (%)
Eco 40-60	40	1400	8	03:38	0,955	54,0	40	53
	40	1400	4	02:47	0,550	35,0	32	53
	40	1400	2	02:47	0,320	28,0	23	53
Cottons	20	1400	8	03:40	0,600	93,0	20	53
Cottons	60	1400	8	03:40	1,800	90,0	60	53
Synthetics	40	1200	3	02:25	0,850	58,0	40	40
Xpress / Super Xpress	30	1400	8	00:28	0,200	68,0	23	62
Eco 40-60 + Razina suvoće za spremanje u ormar	40	1400	5	07:55	3,215	61,0	25	53
	40	1400	2,5	05:50	1,780	42,0	24	53

5.11 Odabir pomoćne funkcije

Odaberite željene funkcije prije nego što pokrenete program. Kad je program odabran, svjetla pomoćnih funkcija koje je moguće odabrati zajedno s tim programom će se upaliti.



INFORMACIJE

- Svjetla pomoćnih funkcija koje nije moguće odabrati zajedno s odabranim programom neće se upaliti. Ako pritisnete dugmad ovih pomoćnih funkcija, čut ćete upozorenje i odabir će biti onemogućen.

Ako je program pranja dostigao tačku gdje nije moguće odabrati pomoćnu funkciju, ne možete odabrati nijednu funkciju.



INFORMACIJE

- Neke funkcije ne mogu biti odabrane zajedno. Ako je druga pomoćna funkcija suprotna onoj odabranoj prije pokretanja mašine, ta prva funkcija će biti otkazana, a druga pomoćna odabrana funkcija će ostati aktivna.
- Pomoćna funkcija koja nije kompatibilna s ovim programom ne može biti odabrana. (Vidite „Tabela programa i potrošnje“)
- Neki programi imaju pomoćne funkcije koje moraju raditi zajedno sa odabranim programom. Ove funkcije ne mogu biti otkazane. Svjetlo relevantne pomoćne funkcije je već uključeno.



INFORMACIJE

- Ako se odabrani nivo vlažnosti (sušenje spremno za peglanje, dodatno sušenje spremno za ormar) ne može dostići na kraju programa sušenja, vaša mašina će automatski produžiti vrijeme trajanja programa. Program će trajati duže.
- Ako je odabrano vremensko sušenje, program će završiti na kraju vremena sušenja čak i ako rublje nije suho.
- Ako se tokom programa sušenja dostigne odabrani nivo vlažnosti (sušenje spremno za peglanje, dodatno sušenje spremno za ormar) ili se otkrije dodatna suhoća u vremenski podešenim opcijama sušenja, program će trajati kraće. Smanjeno vrijeme će biti prikazano na displeju.

5.11.1 Dodatne funkcije

• Predpranje

Prepranje je potrebno samo kod jako zaprljanog veša. Ne koristeći prepranje uštedjet ćete energiju, vodu, deterđent i vrijeme.

• Brzo+

Možete pritisnuti tipku za Brzo pranje kako biste skratili vrijeme programa nakon odabira programa. Za neke programe, vrijeme se može skratiti za više od 50%. Ipak, za srednje i slabo zaprljano rublje dobit ćete iste rezultate pranja u kraćem vremenu. Iako to zavisi od programa, jednim pritiskom na dugme brzo pranje skratit ćete vrijeme programa na određeni nivo. Pritisnite isto dugme drugi put da biste skratili vrijeme na minimalni nivo. Za bolje rezultate pranja nemojte koristiti dugme brzog pranja za jako prljavo rublje. Za srednje i lagano zaprljano rublje koristite dugme brzog pranja da skratite vrijeme programa.

• Daljinski upravljač

Možete koristiti ovo dugme za pomoćnu funkciju da povežete svoj proizvod s pametnim uređajima. Za detaljne informacije pogledajte HomeWhiz i funkciju daljinskog upravljača.

• Prilagođeni program

Ova pomoćna funkcija može se koristiti za programe za pamuk i sintetiku samo sa HomeWhiz aplikacijom. Kada je ova pomoćna funkcija uključena, možete dodati do 4 dodatna koraka ispiranja za dati program. Možete odabrati i koristiti neke pomoćne funkcije čak i ako ih nije moguće pronaći na vašem proizvodu. Možete povećati i smanjiti vrijeme programa za pamuk i sintetiku u okviru sigurnog opsega.

• Sušenje

Ova funkcija suši rublje nakon ciklusa pranja. Pogledajte tabelu programa za programe koji se mogu koristiti s ovom funkcijom.

5.11.2 Funkcije/Programi odabrani pritiskanjem tipke 3 sekunde

• Čišćenje bubnja+ 3"

Da biste odabrali ovaj program pritisnite i držite tipku 1 pomoćne funkcije tokom 3 sekunde. Koristite ovaj program redovno (jednom u svakih 1 do 2 mjeseca) kako biste očistili bubanj i obezbijedili potrebnu higijenu. Prije programa, primjenjuje se para da omekša ostatke u bubnju. Pokrenite program kad je mašina potpuno prazna. Da biste dobili bolje rezultate, stavite prašak za uklanjanje kamenca za perilice rublja u odjeljak za deterđent br. „2“. Ovaj program sadrži korak za sušenje koji se pokreće nakon koraka čišćenja bubnja da bi se osušila unutrašnjost mašine.



INFORMACIJE

- Ovo nije program pranja. Ovo je program održavanja.
- Nemojte pokretati ovaj program ako ima bilo šta u mašini. Ako to pokušate mašina će automatski otkriti da je napunjena i prekinut će program.

• Protiv gužvanja+ 3"

Ako pritisnete i držite tipku za odabir okretanja tokom 3 sekunde, ova funkcija će biti izabrana i svjetlo programa sljedbenika za odgovarajući programa će se uključiti. Kada je ova funkcija odabrana, ona vrši prozračivanje rublja do 8 sati na kraju programa kako bi se spriječilo gužvanje.

Možete otkazati ovaj program i izvaditi rublje u bilo kojem trenutku tokom trajanja datog perioda od 8 sati. Pritisnite tipku za odabir funkcije ili tipku za uključivanje/isključivanje mašine da biste otkazali ovu funkciju. Svjetlo programa koji slijedi će ostati upaljeno dok se ova funkcija ne otkaže ili dok se taj korak ne završi. Ako se funkcija ne može otkazati, ostat će aktivna i u sljedećem ciklusu pranja.

• Para

Možete pritisnuti i držati tipku pomoćne funkcije 2 do 3 sekunde kako biste odabrali ovu funkciju. Koristite ovaj program da smanjite nabore i skratite vrijeme peglanja za malu količinu pamuka, sintetike ili mješovite odjeće koja nije zamrljana.

• Dječja brava

Možete koristiti dječju bravu da biste spriječili djecu da se igraju s mašinom. Na taj način ćete izbjeći mijenjanje programa u toku.



INFORMACIJE

- Kada je dječja brava uključena, možete pritisnuti dugme za uključivanje/isključivanje da biste uključili ili isključili mašinu. Program se nastavlja kada ponovo pokrenete mašinu.
- Čut će se upozorenje ako su dugmad pritisnuta dok je omogućena funkcija dječje brave. Ovo zvučno upozorenje će biti otkazano ako se tipke pritisnu pet puta uzastopno.

Da biste uključili bravu za zaštitu od djece:

Pritisnite i držite dugme za podešavanje nivoa sušenja 3 sekunde. Kada se završi

odbrojavanje „3-2-1” na ekranu, prikazuje se “Isključena dječja brava” ikona. Kada vidite ovo upozorenje, možete otpustiti **dugme za podešavanje nivoa sušenja.**

Da biste isključili bravu za zaštitu od djece:

Pritisnite i držite dugme za podešavanje nivoa sušenja 3 sekunde. Kada se završi

odbrojavanje „3-2-1” na ekranu, ikona „Isključena dječja brava” će nestati.

• Bluetooth

Možete koristiti bluetooth veze da uparite svoju mašinu s vašim pametnim uređajem. Na taj način možete koristiti pametni uređaj da biste dobili informacije o svojoj mašini i da biste je kontrolisali.

Da biste uključili bluetooth:

Pritisnite i držite tipku funkcije daljinskog

upravljača tokom 3 sekunde. Vidjet ćete odbrojavanje „3-2-1”, i simbol „Bluetooth” će biti prikazan. Otpustite **Tipku funkcije daljinskog upravljača**. Bluetooth ikona će treperiti dok se proizvod uparuje s pametnim uređajem. Ako je veza uspješna, svjetlo ikone će ostati upaljeno.

Da biste isključili bluetooth:

Pritisnite i držite tipku funkcije

daljinskog upravljača tokom 3 sekunde.

Kada se završi odbrojavanje „3-2-1” na ekranu, simbol „Bluetooth” će nestati.



INFORMACIJE

- Morate dovršiti prvo podešavanje aplikacije HomeWhiz da biste uključili bluetooth. Nakon podešavanja, ako pritisnete dugme za funkciju daljinskog upravljanja dok je dugme u položaju za preuzimanje programa/daljinskog upravljanja, bluetooth veza će biti automatski uključena.

5.12 Koraci sušenja



5.12.1 Razina suvoće za peglanje

Sušenje se nastavlja dok se ne dosegne korak nivoa sušenja za peglanje.

5.12.2 Razina suvoće za spremanje u ormar

Sušenje se nastavlja dok se ne dosegne korak nivoa sušenja za ormar.

5.12.3 Ekstra suvo

Sušenje se nastavlja dok se ne dosegne korak nivoa ekstra sušenja za ormar.



INFORMACIJE

- Nivo suhoće može da se promijeni u zavisnosti od mješavine rublja, vrste materijala, količine i nivoa vlažnosti rublja.
- Nemojte koristiti mašinu za sušenje rublja koje sadrži čipku, til, nakit, perle, šljokice, žicu itd. ili rublje sa visokim sadržajem svile.

5.12.4 Sušenje s određenim vremenom - u minutama

Možete izabrati sušenje od 30, 90 ili 150 minuta da biste dostigli željeni nivo suhoće na niskoj temperaturi.



INFORMACIJE

- Kada sušite malu količinu rublja (maksimalno 2 komada), odaberite korake vremenskog sušenja u programima za sušenje pamuka ili sintetike.
- Ako rublje nije dostiglo željeni nivo suhoće na kraju programa sušenja, možete odabrati vremensko sušenje kako bi se proces završio.
- Kada je ova funkcija odabrana, mašina obavlja sušenje tokom podešenog vremena bez obzira na nivo suhoće.

5.13 Prikaz vremena

Za vrijeme trajanja programa, preostalo vrijeme do kraja programa bit će prikazano u satima i minutama, npr. „01: 30“



INFORMACIJE

- Vrijeme programa se može razlikovati od vrijednosti u odjeljku „Tabela programa i potrošnje“ ovisno o pritisku vode, tvrdoći i temperaturi vode, temperaturi okruženja, količini i vrsti rublja, pomoćnim funkcijama koje su odabrane i promjenama u naponu mreže.

5.14 Vrijeme završetka

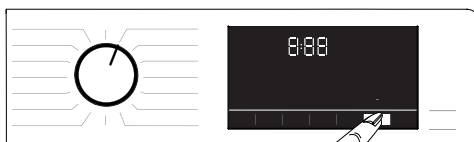

Pomoću funkcije **Vrijeme završetka**, pokretanje programa može biti odgođeno i do 24 sata. Nakon pritiska na dugme **Vrijeme završetka**, procijenjeno vrijeme završetka programa će biti prikazano. Ako je **Vrijeme završetka** podešeno, svjetlo za **Vrijeme završetka** će se upaliti. Da biste osigurali da je funkcija vrijeme završetka uključena i da se program završava na kraju definisanog trajanja, trebata pritisnuti dugme **Start/Pauza** nakon podešavanja dužine trajanja. Dugme **Start/Pauza** će prestati da treperi i ostatak će uključeno.

Ako želite otkazati funkciju vrijeme završetka, pritisnite tipku **Vrijeme završetka** dok se svjetlo vremena završetka ne ugasi ili pritisnite tipku **Uključeno/Isključeno** da isključite mašinu i ponovo je uključite.

1. Otvorite vrata za punjenje, stavite rublje i deterdžent itd.
2. Odaberite program za pranje, temperaturu, brzinu centrifuge i po potrebi pomoćne funkcije.
3. Pritisnite dugme za **Vrijeme završetka** da postavite željeno vrijeme završetka. Svjetlo za **vrijeme završetka** će se upaliti.
4. Pritisnite dugme **Start / Pauza**. Znak „:” u sredini vremena završetka na displeju će početi treperiti.



INFORMACIJE

- Nemojte koristiti tečni deterdžent kada uključujete funkciju Vrijeme završetka! Mrlje mogu ostati na odjeći.
- Vrata će ostati zaključana tokom odbrojavanja vremena završetka. Ako želite da otključate vrata, pritisnite dugme Start/pauza programa da biste prebacili mašinu na pauzu. Na kraju odbrojavanja, indikator Vremena završetka se gasi, ciklus pranja počinje i vrijeme odabranog programa se pojavljuje na displeju.
- Kada je Vrijeme završetka odabrano, vrijeme koje se prikazuje na ekranu sastoji se od vremena završetka plus dužine trajanja odabranog programa.

5.15 Pokretanje programa

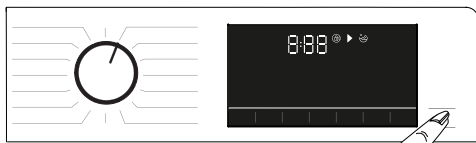

1. Pritisnite dugme **Start/Pauza** da pokrenete program.
2. Trepćuće svjetlo dugmeta **Start/Pauza** ostaje uključeno, što znači da je program pokrenut.
3. Vrata mašine će se zaključati. Kada se vrata zaključaju, prikazuje se upozorenje „Zaključavanje vrata”.

5.16 Zaključavanje vrata za punjenje



Postoji sistem zaključavanja na vratima mašine koji sprečava otvaranje vrata kada nivo vode u mašini nije odgovarajući za otvaranje vrata. Svjetlo „Vrata za punjenje zaključana” na ploči se pali kada su vrata za punjenje zaključana.



INFORMACIJE

- Vrata će biti zaključana ako je odabrana funkcija daljinskog upravljanja. Da biste otvorili vrata, morate pritisnuti dugme za daljinsko upravljanje ili promijeniti poziciju programa da biste deaktivirali funkciju daljinskog upravljanja.

Otvaranje vrata za punjenje u slučaju nestanka struje:



INFORMACIJE

- U slučaju nestanka struje, ručku vrata za punjenje za slučaj nužde ispod poklopca filtra pumpe možete koristiti za ručno otvaranje vrata za punjenje.



UPOZORENJE!

- Prije otvaranja vrata za punjenje, osigurajte da u mašini nema vode kako biste izbjegli poplave. Voda može biti vruća i može izazvati opekline.

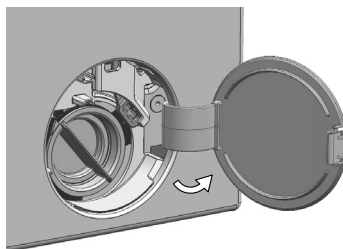

- Ugasite i isključite uređaj iz utičnice.
- Otvorite poklopac filtera pumpe.

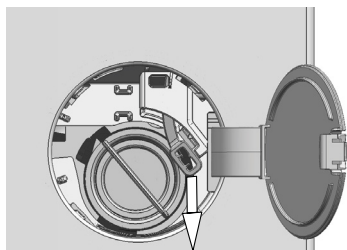

- Alatom uklonite ručku vrata za punjenje za slučaj nužde iza poklopca filtra.
- Povucite jednom prema dolje ručku vrata za punjenje za slučaj nužde da otvorite vrata za punjenje.
- Ako ne možete otvoriti vrata za punjenje, pokušajte tako što ćete ponovo povući ručku prema dolje.
- Nakon otvaranja vrata, vratite ručku za slučaj nužde u prvobitni položaj.

5.17 Promjena odabira nakon početka izvođenja programa

5.17.1 Dodavanje rublja nakon što je program pokrenut

Kada pritisnete dugme **Start/Pauza**, svjetlo za „Vrata za punjenje zaključana” na ploči će se isključiti ako je nivo vode u mašini odgovarajući.

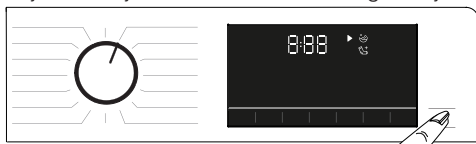

Ako nivo vode u mašini nije odgovarajući kada pritisnete dugme **Start/Pauza**, ploča će vas upozoriti da su vrata za punjenje zaključana.

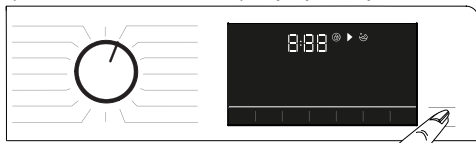

5.17.2 Prebacivanje mašine na režim pauze

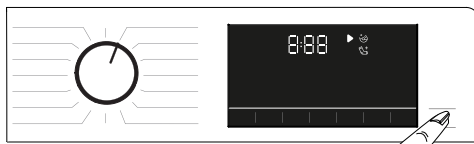

Pritisnite tipku **Start/Pauza** da biste prebacili mašinu na režim pauze.

5.17.3 Promjena odabira programa nakon što je program započeo:

Ako brava za zaštitu od djece nije uključena, možete promijeniti program dok trenutni radi. Ovo će otkazati trenutni program.



INFORMACIJE

- Novoizabrani program će početi iznova.

5.17.4 Mijenjanje pomoćne funkcije, brzine obrtanja i postavki temperature

Ovisno o tome do kojeg je koraka program došao, možete opozvati ili odabrati pomoćne funkcije. Pogledajte „Odabir pomoćne funkcije”. Također možete promijeniti brzinu obrtanja, temperaturu i postavke za sušenje. Pogledajte „Odabir brzine centrifuge” i „Odabir temperature”.



INFORMACIJE

- Ako je temperatura vode unutar mašine visoka ili ako je nivo vode iznad vrata koja se otvaraju, vrata za punjenje se neće otvoriti.

5.18 Otkazivanje programa

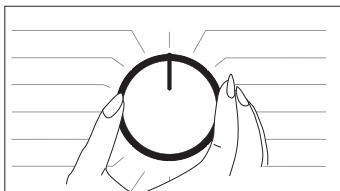

Program će biti poništen ako se dugme za izbor programa prebaci na drugi program ili ako je mašina isključena i uključena ovim dugmetom.



INFORMACIJE

- Program neće biti poništen ako okrenete tipku odabira programa dok je dječja brava omogućena. Trebali biste prvo otkazati dječju bravu.
- Ako želite otvoriti vrata za punjenje nakon što ste otkazali program, ali ne možete jer je nivo vode u mašini iznad nivoa osnovne linije, onda okrenite tipku Odabira programa na program Pumpa+obrtanje i ispraznite vodu iz mašine.

5.19 Kraj programa

Kada je program završen, simbol završetka će biti prikazan.

Ako ne pritisnete bilo koju tipku tokom 10 minuta, mašina će se prebaciti na režim ISKLJUČENO. Displej i svi indikatori će se ugasiti.

Ako pritisnete bilo koju tipku, završeni programski koraci će biti prikazani.

5.20 Vaš stroj ima funkciju „Režim pauze“.

Nakon upotrebe dugmeta za uključivanje/isključivanje da biste uključili mašinu, ako ne pokrenete nijedan program u koraku izbora ili ne izvršite ništa drugo, ili ako ne uradite ništa u roku od 2 minuta nakon završetka odabranog programa, program će se automatski prebaciti u režim za uštedu energije. Također, ako vaš proizvod ima displej koji pokazuje vrijeme trajanja programa, on će se potpuno ugasiti. Ako okrenete programsku tipku ili dodirnete bilo koju tipku, svjetla će se vratiti u prethodni položaj. Izbori koji napravite pri izlasku iz režima uštede energije može se promijeniti. Provjerite da li su vaši odabiri ispravni prije pokretanja programa. Ako je potrebno, ponovo podesite. Ovo nije greška.

5.21 HomeWhiz funkcija i funkcija daljinskog upravljača

HomeWhiz vam omogućava da koristite svoj pametni uređaj kako biste kontrolisali perilicu rublja i dobili informacije o njoj. Zahvaljujući HomeWhiz aplikaciji, možete koristiti svoj pametni uređaj za izvođenje nekih postupaka koje možete izvršavati i na mašini. Plus, neke funkcije možete koristiti samo pomoću funkcije HomeWhiz. Da biste koristili bluetooth funkciju vaše mašine, trebate preuzeti HomeWhiz aplikaciju iz trgovine aplikacijama na svom pametnom uređaju. Uvjerite se da je vaš pametni uređaj povezan na internet da biste preuzeli aplikaciju. Ako koristite aplikaciju po prvi put, slijedite uputstva na ekranu kako biste kompletirali proces registracije korisnika. Kada je registracija završena, možete koristiti sve proizvode sa HomeWhiz funkcijom u svom domu na ovom računuu. Na HomeWhiz aplikaciji možete dodirnuti „Dodaj/ukloni uređaj“ da vidite proizvode koji su upareni s vašim računom. Ove proizvode možete upariti na ovoj stranici.



INFORMACIJE

- Da biste mogli da koristite HomeWhiz funkciju, uvjerite se da je aplikacija instalirana na vašem pametnom uređaju i da je vaša mašina za pranje rublja uparena sa vašim pametnim uređajem putem bluetootha. Ako perilica rublja nije uparena s vašim pametnim uređajem, funkcionisat će kao uređaj bez HomeWhiz funkcije.
- Vaš proizvod će raditi nakon što bude uparen s vašim pametnim uređajem preko bluetootha. Kontrole urađene preko aplikacije će biti omogućene kroz ovo uparivanje. Iz tog razloga, bluetooth signal između proizvoda i pametnog uređaja mora biti dovoljno jak.
- Posjetite www.homewhiz.com da vidite Android i iOS verzije koje podržavaju aplikacija HomeWhiz.



UPOZORENJE!

- Sve sigurnosne mjere opisane u odjeljku „**OPĆA SIGURNOSNA UPUTSTVA**” u korisničkom priručniku važe također i za daljinsko upravljanje preko HomeWhiz funkcije.

5.21.1 Postavljanje HomeWhiz-a

Vaš proizvod i aplikacija HomeWhiz moraju biti povezani za pokretanje aplikacije. Da biste uspostavili ovu vezu, slijedite dole navedene korake za postavljanje i na proizvodu i na HomeWhiz aplikaciji.

- Ako dodajete neki uređaj po prvi put, dodirnite „Dodaj/ukloni uređaj” na HomeWhiz aplikaciji. Zatim dodirnite opciju „Dodirnite ovdje da biste postavili novi uređaj”. Pratite dole navedene korake, kao i uputstva na aplikaciji HomeWhiz da biste dovršili podešavanje.
- Da biste pokrenuli proces podešavanja, uvjerite se da je mašina isključena. Pritisnite istovremeno i držite tipku temperature i tipku funkcije daljinskog upravljača tokom 3 sekunde da biste prebacili mašinu u režim za podešavanje HomeWhiz.



- Dok je uređaj u režimu za HomeWhiz podešavanje, vidjet ćete animaciju na displeju i bluetooth ikona će treperiti dok mašina ne bude uparena s vašim pametnim uređajem. U ovom režimu, samo je dugme programa uključeno. Ostala dugmad su isključena.



- Na ekranu aplikacije, odaberite željenu perilicu rublja i pritisnite Sljedeće.
- Pratite uputstva na ekranu dok vam HomeWhiz aplikacija ne postavi pitanje o proizvodu koji želite povezati na vaš pametni uređaj.
- Vratite se na HomeWhiz aplikaciju i sačekajte da se podešavanje dovrši. Kada je podešavanje završeno, dajte naziv svojoj perilici rublja. Sada možete dodirnuti ekran da biste vidjeli proizvod koji ste dodali HomeWhiz aplikaciji.



INFORMACIJE

- Ako ne možete uspješno završiti podešavanje za 5 minuta, perilica će se automatski isključiti. U tom slučaju morate krenuti ispočetka s postupkom podešavanja. Ako problem i dalje postoji, molimo kontaktirajte ovlaštenog servisnog zastupnika.
- Možete koristiti perilicu rublja s više od jednog pametnog uređaja. Da biste uradili to, preuzmite aplikaciju HomeWhiz također na drugi pametni uređaj. Nakon pokretanja aplikacije, trebate se registrovati s računom koji ste prethodno kreirali i uparili sa vašom perilicom rublja. Inače, pročitajte „Podešavanje perilice rublja koja je povezana na nečiji drugi račun”.



UPOZORENJE!

- Za HomeWhiz podešavanje, vaš uređaj mora biti povezan na internet. Inače, HomeWhiz aplikacija vam neće dopustiti da uspješno završite postupak podešavanja. Ako imate problema s internet povezivanjem, kontaktirajte pružaoa internet usluga.



INFORMACIJE

- HomeWhiz aplikacija može od vas tražiti da unesete broj proizvoda naveden na naljepnici proizvoda. Naljepnica proizvoda nalazi se na unutrašnjoj strani vrata proizvoda. Broj proizvoda je napisan na ovoj naljepnici.

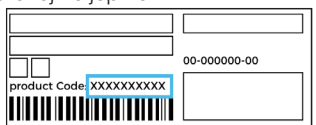

5.21.2 Podešavanje perilice rublja koja je povezana na nečiji drugi račun

Ako je perilica rublja koju želite koristiti prethodno bila registrovana u sistem preko nečijeg drugog računa, morate uspostaviti novo povezivanje između HomeWhiz aplikacije i proizvoda.

- Preuzmite HomeWhiz aplikaciju na novi pametni uređaj koji želite koristiti.
- Kreirajte novi račun i prijavite se na ovaj račun na aplikaciji HomeWhiz.
- Slijedite korake u HomeWhiz podešavanju (5.21.1 Podešavanje HomeWhiz) da biste dovršili podešavanje.



UPOZORENJE!

- Budući da funkcije HomeWhiz i daljinsko upravljanje vašeg proizvoda rade putem uparivanja putem bluetootha, proizvod može biti pokrenut samo s jednom HomeWhiz aplikacijom u isto vrijeme.

5.21.3 Korištenje funkcije daljinskog upravljača

Nakon podešavanja HomeWhiz, bluetooth će se uključiti automatski. Da biste uključili ili isključili bluetooth vezu, vidite 5.11.2. Bluetooth 3". Ako isključite i uključite mašinu dok je bluetooth uključen, automatski će se ponovo povezati. Ako upareni uređaj izađe iz opsega, bluetooth veza će se automatski isključiti. Iz tog razloga trebate uključiti bluetooth ponovo ako želite koristiti funkciju daljinskog upravljača. Možete provjeriti bluetooth simbol na displeju da biste slijedili status veze. Ako je simbol uključen, to znači da je bluetooth veza uspostavljena. Ako je simbol uspostavljen, proizvod se pokušava povezati. Ako je simbol isključen, ovo znači da nemate vezu.



UPOZORENJE!

- Ako je bluetooth veza uključena na vašem proizvodu, možete odabrati funkciju daljinskog upravljača. Ako se funkcija daljinskog upravljača ne može odabrati, provjerite status veze. Ako veza ne uspije, ponovite postavke za podešavanja na uređaju.
- Iz sigurnosnih razloga, vrata proizvoda će ostati zaključana dok je funkcija daljinskog upravljača uključena, neovisno o režimu rada. Ako želite otvoriti vrata proizvoda, trebate okrenuti tipku odabira programa ili pritisnuti tipku daljinskog upravljača da isključite funkciju daljinskog upravljača.

Ako želite kontrolirati svoju perilicu rublja na daljinu, uključite funkciju daljinskog upravljača pritiskom na tipku daljinskog upravljača dok je programska tipka u položaju za preuzimanje programa/daljinskog upravljača na upravljačkoj ploči. Kada pristupate proizvodu, vidjet ćete ekran sličan ovom prikazanom u nastavku.



Kada je daljinski upravljač omogućen, možete samo upravljati i isključivati mašinu i pratiti stanje na perilici rublja. Svim funkcijama, osim dječje brave, moguće je upravljati preko ove aplikacije. Možete provjeriti indikator funkcije na tipki da biste pratili da li je funkcija daljinskog upravljača uključena ili isključena.

Ako je funkcija daljinskog upravljača isključena, svim radnjama se rukuje na perilici rublja i samo je status praćenja omogućen na aplikaciji. Ako se funkcija daljinskog upravljača ne može aktivirati, čut ćete upozorenje nakon što pritisnete dugme. To se može dogoditi ako je uređaj uključen ili ako nema proizvoda uparenog preko bluetootha. Primjeri za takve slučajeve su: bluetooth postavka se isključuje ili vrata perilice rublja se otvaraju. Kada omogućite ovu funkciju na mašini za pranje rublja, navedena funkcija će ostati uključena osim u određenim slučajevima, što vam omogućava daljinsko upravljanje mašinom za pranje veša putem bluetootha.

U određenim slučajevima, ona se sama deaktivira radi sigurnosnih razloga:

- Kada vaša perilica rublja bude podvrgnuta prekidu napajanja.
- Kada je dugme za program otkrenuto da biste odabrali drugi program ili kada je proizvod isključen.

5.21.4 Rješavanje problema

Pratite dole navedene korake ako imate problema sa kontrolom ili povezivanjem. Pratite da li se problem nastavlja ili ne nakon aktivnosti koju ste izvršili. Uradite sljedeće ako problem nije riješen.

- Provjerite da li je vaš pametni uređaj povezan na odgovarajuću kućnu mrežu.
- Ponovno pokrenite aplikaciju proizvoda.
- Bluetooth isključite i uključite preko upravljačke ploče korisnika.
- Ako veza ne može biti uspostavljena s gore navedenim postupcima, ponovite inicijalne postavke za podešavanja na perilici rublja.

Ako problem i dalje postoji posavjetujte se s ovlaštenim servisnim zastupnikom.

6 Održavanje i čišćenje

Vijek trajanja proizvoda će se produžiti i učestaliji problemi će biti smanjeni ako se proizvod čisti u redovnim intervalima.

6.1 Čišćenje ladice za deterđent

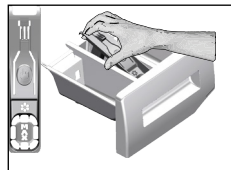

Čistite ladicu za deterđent u redovnim intervalima (svakih 4-5 ciklusa pranja) kao što je dolje prikazano kako biste spriječili nakupljanje deterđenta u prahu tokom vremena.

- 1 Uklonite sifon tako što ćete ga podići sa stražnje strane kao što je prikazano na slici. Nakon obavljenih postupaka čišćenja kao što je spomenuto u nastavku, vratite sifon natrag u ležište i gurnite njegov prednji dio prema dolje da se uvjerite da je jezičak za uklapanje u funkciji.



INFORMACIJE

- Ako u odjeljku za omekšivač ostaje više smjese vode i omekšivača nego što je to normalno, mora se očistiti sifon.
2. Operite ladicu deterđenta i sifon s dosta mlake vode u umivaoniku. Da bi se spriječilo da ostaci dođu u kontakt s vašom kožom, očistite mašinu odgovarajućom četkom s rukavicama na rukama.
 3. Ubacite ladicu natrag u njeno ležište nakon čišćenja i uvjerite se da je dobro nalegala.

6.2 Čišćenje vrata za punjenje i bubnja

Za proizvode s programom za čišćenje bubnja, molimo pogledajte rukovanje proizvodom - programi.



Nakon svakog pranja i sušenja, uvjerite se da nema stranih tvari u bubnju. Ako su začepljene rupe koje su prikazane na slici u nastavku, odblokirajte rupe pomoću čačkalice.



INFORMACIJE

- Strane metalne tvari će uzrokovati mrlje od rđe u bubnju. Očistite mrlje sa površine bubnja koristeći sredstva za čišćenje za nerđajući čelik. Nikada nemojte koristiti čeličnu ili žičanu vunu.



PAŽNJA!

- Nikada nemojte koristiti spužvu ili materijale za ribanje. To bi moglo oštetiti obojene, hromirane i plastične površine.

6.3 Čišćenje tijela i upravljačke ploče

Prebrišite tijelo mašine sapunjavom vodom ili nekorozivnim blagim gel deterđentima ako je potrebno, te posušite suhom krpom. Koristite samo mekane i vlažne krpe da čistite upravljačku ploču.

6.4 Čišćenje filtera za primanje vode

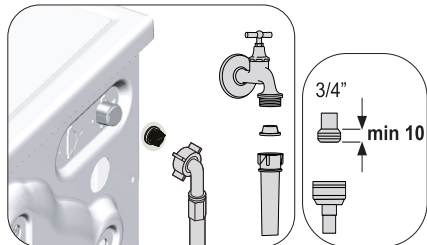

Na kraju svakog ventila za dovod vode na stražnjoj strani mašine nalazi se filter, kao i na kraju svakog crijeva za ulaz vode gdje su priključeni na slavinu. Ovi filteri sprječavaju da strane tvari i prljavština iz vode ulazi u mašinu za pranje rublja. Filtere treba čistiti ako su zaprljani.

1. Zatvorite slavine.
2. Uklonite matice sa crijeva za primanje vode da biste pristupili filterima na ventilima za primanje vode. Očistite ostatke na njima pomoću odgovarajuće četke. Ako su filteri previše prljavi, uklonite ih s njihovih mjesta pomoću kliješta i očistite na ovaj način.
3. Izvadite filtere na ravnim krajevima crijeva za primanje vode zajedno s brtvama i temeljito ih očistite pod mlazom vode.
4. Vratite zaptivače i filtere pažljivo na njihova mjesta i ručno pritegnite navrtke crijeva.

6.5 Cijeđenje preostale vode i čišćenje filtera pumpe

Sistem filtera u vašoj mašini sprječava tvrde predmete kao što su dugmad, kovanice i vlakna da začepi rotor pumpe tokom pražnjenja vode za pranje. Stoga, voda će se cijediti bez ikakvih problema i vijek trajanja pumpe će se produžiti. Ako mašina ne isuši vodu, filter pumpe je začepljen. Filter se mora očistiti kad god je začepljen ili svaka 3 mjeseca. Prvo se mora isprazniti voda da bi se očistio filter pumpe. Pored toga, prije transporta mašine (npr. kada preseljavate na drugu lokaciju) i u slučaju smrzavanja vode, voda će se trebati isušiti u potpunosti.



PAŽNJA!

- Strane tvari koje ostanu u filteru pumpe mogu oštetiti vaš proizvod ili mogu izazvati probleme s bukom.
- Ako se proizvod ne koristi, zatvorite slavinu, uklonite mrežno crijevo i iscijedite vodu iz mašine na mjestima gdje postoji rizik zamrzavanja proizvoda.
- Nakon svake upotrebe, isključite slavinu na koju je priključeno mrežno crijevo.

1. Da biste očistili prljav filter i ispraznili vodu, isključite mašinu i prekinite napajanje.



PAŽNJA!

- Temperatura vode u unutrašnjosti mašine može rasti i do 90°C. Kako biste izbjegli rizik od opekotina, očistite filter nakon što se voda u mašini ohladi.

2. Otvorite poklopac filtera. Pritisnite jezičak u smjeru strelice i povucite poklopac prema sebi.

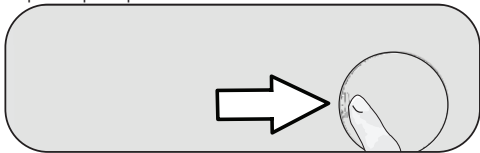

3. Da biste iscijedili vodu iz mašine.

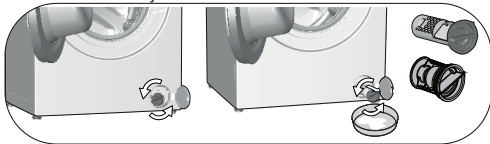

- a. Da biste prikupili vodu koja može isteći iz filtera, postavite veliku plitku posudu ispred filtera.
 - b. Okrenite i olabavite filter pumpe dok vod ne pođe teći (suprotno od smjera kazaljke na satu). Pokupite vodu koja ističe u posudu koju ste postavili ispred filtera. Uvijek imajte komad krpe pri ruci kako biste apsorbirali eventualno prolivenu vodu.
 - c. Kada je voda izašla iz mašine, izvadite filter potpuno tako što ćete ga okrenuti.
4. Očistite sve ostatke u filteru kao i vlakna, ako ih ima, s područja oko rotora pumpe.
 5. Zamijenite filter.
 6. Zatvorite poklopac filtera.

7 Otklanjanje smetnji

Programi se ne će pokrenuti nakon zatvaranja vrata za punjenje.

- Niste pritisnuli tipku Start/pauza/otkaži.>>> *Pritisnite tipku Start/pauza/otkaži.
- Ako je previše napunjena, možda će biti teško zatvoriti vrata za punjenje.>>> *Napunite manjom količinom rublja i pobrinite se da su vrata ispravno zatvorena.

Program se ne može pokrenuti niti odabrati.

- Mašina se možda sama prebacila na režim samozaštite zbog problema s napajanjem (mrežno napajanje, pritisak vode i sl.)>>> Da biste otkazali program, okrenite tipku za odabir programa kako biste odabrali neki drugi program. Prethodni program će biti otkazan (Vidi "Otkazivanje programa").

Voda u mašini.

- Možda je u proizvodu ostalo još vode zbog procesa kontrole kvaliteta koji se obavljaju tokom proizvodnje. >>> To nije greška, voda ne šteti mašini.

Voda curi iz donjeg dijela mašine.

- Možda postoji problem sa crijevima ili filterom pumpe. >>> Uvjerite se da su brtve crijeva za dovod vode sigurno postavljene. Pričvrstite čvrsto crijevo na slavinu.
- Možda filter pumpe nije čvrsto zatvoren. >>> Uvjerite se da filter pumpe bude čvrsto zatvoren.

Mašina ne uzima vodu.

- Slavina je možda isključena. >>> Uključite slavine.
- Crijevo za ulaz vode je možda savijeno. >>> Ispravite crijevo.
- Filter za ulaz vode je možda začepljen. >>> Očistite filter.
- Vrata za punjenje možda nisu zatvorena. >>> Zatvorite vrata za punjenje.

Mašina ne prazni vodu.

- Crijevo za ulaz vode je možda začepljeno ili uvrnuto. >>> Očistite ili ispravite crijevo.
- Filter pumpe je možda začepljen. >>> Očistite filter pumpe.

Mašina vibrira ili pravi buku.

- Mašina možda nije balansirana. >>> Podesite nožice da balansirate mašinu.
- Tvrdi tvar je možda ušla u filter pumpe. >>> Očistite filter pumpe.
- Transportni sigurnosni vijci možda nisu uklonjeni. >>> Uklonite transportne sigurnosne vijke.
- Možda je količina rublja premala. >>> Dodajte još rublja u mašinu.
- Mašina je možda pretrpana rubljem. >>> Izvadite nešto rublja iz mašine ili ga rasporedite rukom da ga jednako izbalansirate u mašini.
- Mašina može biti u kontaktu s tvrdom površinom. >>> Uvjerite se da mašina nije u kontaktu ni sa čim.

Mašina se zaustavila ubrzo nakon što je program počeo.

- Mašina je možda zaustavljena privremeno zbog niskog napona >>> Nastaviti će s radom kada se napon vrati na normalan nivo.

Mašina direktno prazni vodu koju prima.

- Crijevo za odvod može biti na neodgovarajućoj visini. >>> Spojite crijevo za ispuštanje vode kao što je opisano u korisničkom priručniku.

Ne može se vidjeti voda u mašini tokom pranja.

- Nivo vode se ne može vidjeti izvan mašine. To nije greška.

Vrata za punjenje nije moguće otvoriti.

- Brava vrata je možda aktivirana zbog nivoa vode u mašini. >>> Ispraznite vodu tako što ćete pokrenuti pumpu ili program centrifugiranja.
- Mašina možda zagrijava vodu ili je na centrifugi. >>> Sačekajte dok se program ne završi.
- Vrata za punjenje mogu biti zaglavljena zbog pritiska kojem su izložena. >>> Držite rukohvat, gurnite i povucite vrata za punjenje da biste ih oslobodili pritiska i otvorili ih.
- Vrata za punjenje se neće otvoriti ako nema struje. >>> Da biste otvorili vrata za punjenje, otvorite poklopac filtera pumpe i povucite prema dolje ručku za slučaj nužde koja je smještena na stražnjoj strani pomenutog poklopca. Vidite „Brava vrata za punjenje”

Pranje traje duže nego što je to specificirano u priručniku za korisnika. (*)

- Pritisak vode može biti nizak. >>> Pošto se količina vode smanjila, mašina će sačekati dok ne bude dovoljno vode da bi se izbjegla loš kvalitet pranja. Zbog toga je vrijeme pranja produženo.
- Napon je možda nizak. >>> Ako je napon napajanja nizak, vrijeme pranja se produžuje kako bi se spriječio loš kvalitet pranja.
- Ulazna temperatura vode može biti preniska. >>> Vrijeme potrebno za zagrijavanje vode se produžava u hladnim sezonama. Također, vrijeme pranja može biti produženo da bi se izbjegli loši rezultati pranja.
- Broj ciklusa ispiranja i/ili količina vode za ispiranje je možda povećana. >>> Kada je potrebno bolje ispiranje, mašina povećava količinu vode za ispiranje i dodaje još jedan ciklus ispiranja, po potrebi.
- Pretjerana pjena je možda nastala uslijed upotrebe previše deterdženta, a možda je aktiviran i automatski sistem apsorpcije pjene. >>> Koristite preporučenu količinu deterdženta.

Vrijeme programa se ne odbrojava. (Na modelima s displejem) (*)

- Programator je stao za vrijeme primanja vode. >>> Indikator programatora neće odbrojavati dok mašina ne primi adekvatnu količinu vode. Kada se količina vode koja se uzima, smanji, mašina će sačekati da uzme dovoljno vode da bi se izbjegli loši rezultati pranja. Indikator programatora će nakon toga početi s odbrojavanjem.
- Indikator programatora se može zaustaviti tokom zagrijavanja. >>> Indikator programatora neće odbrojavati dok mašina ne dostigne izabranu temperaturu.
- Indikator programatora se može zaustaviti tokom obrtanja. >>> Sistem automatske detekcije neuravnoteženog punjenja je možda aktiviran zbog neravnomjerne raspodjele rublja u bubnju.

Vrijeme programa se ne odbrojava. (*)

- Možda je rublje u mašini neuravnoteženo. >>> Sistem automatske detekcije neuravnoteženog punjenja je možda aktiviran zbog neravnomjerne raspodjele rublja u bubnju.

Mašina ne prebacuje na korak obrtanja. (*)

- Možda je rublje u mašini neuravnoteženo. >>> Sistem automatske detekcije neuravnoteženog punjenja je možda aktiviran zbog neravnomjerne raspodjele rublja u bubnju.
- Mašina se ne može okretati ako voda u njoj nije potpuno ispražnjena. >>> Provjerite filter i odvodno crijevo.
- Pretjerana pjena je možda nastala uslijed upotrebe previše deterdženta, a možda je aktiviran i automatski sistem apsorpcije pjene. >>> Koristite preporučenu količinu deterdženta.

Performanse pranja su loše: Odjeća postaje siva. ()**

- Nedovoljna količina deterdženta je možda korištena tokom dužeg vremenskog perioda. >>> Koristite preporučenu količinu deterdženta prema tvrdoći vode i rublju.
- Pranje je možda obavljano na niskim temperaturama tokom dužeg vremena. >>> Odaberite pravilnu temperaturu za rublje koje je potrebno prati.
- Tvrdi voda i nedovoljna količina deterdženta. >>> Upotreba tvrde vode zajedno sa nedovoljnom količinom deterdženta može vremenom prouzrokovati nakupljanje prljavštine i sivilo odjeće. Teško je eliminisati sivilo kada se jednom desi. Koristite preporučenu količinu deterdženta koja je prikladna za tvrdoću vode i rublje.
- Možda je korištena prekomjerna količina deterdženta. >>> Koristite preporučenu količinu deterdženta prema tvrdoći vode i rublju.

Performanse pranja su loše: Mrlje traju ili rublje ne postaje bijelo. ()**

- Možda je korištena nedovoljna količina deterdženta. >>> Koristite preporučenu količinu deterdženta koja odgovara rublju.
- Mašina je možda bila previše napunjena. >>> Nemojte previše napuniti mašinu. Napunite mašinu količinama koje su preporučene u „Tabeli programa i potrošnje“.
- Možda je odabran pogrešan program i temperatura. >>> Odaberite pravi program i temperaturu za rublje koje je potrebno prati.
- Možda je korištena pogrešna vrsta deterdženta. >>> Koristite originalan deterdžent koji odgovara mašini.
- Deterdžent je možda bio stavljen u pogrešan odjeljak. >>> Stavite deterdžent u ispravan odjeljak. Nemojte miješati sredstvo za izbjeljivanje i deterdžent jedno s drugim.

Performanse pranja su loše: Masne mrlje su se pojavile na rublju. ()**

- Možda se bubanj nije redovno čistio. >>> Čistite bubanj redovno. Da biste to uradili, molimo pogledajte. 6.2.

Performanse pranja su loše: Odjeća ima neprijatan miris. ()**

- Pranje na niskim temperaturama i/ili kratkim programima duže vrijeme će uzrokovati miris i bakterije u bubnju. >>> Ostavite ladicu za deterdžent i vrata za punjenje mašine odškrinuta nakon svakog ciklusa pranja. Tako se vlažna okolina koja je pogodna za bakterije neće moći pojaviti u mašini.

Boja na odjeći blijedi. ()**

- Mašina je možda bila previše napunjena. >>> Nemojte previše napuniti mašinu.
- Možda je deterdžent postao vlažan. >>> Čuvajte deterdžent zatvoren u okruženju koje nema vlage i ne izlažite ga pretjeranim temperaturama.
- Možda je odabrana visoka temperatura. >>> Izaberite program i temperaturu koja odgovara tipu i stepenu zaprljanja rublja.

Performanse ispiranja su loše:

- Količina, marka ili uslovi skladištenja deterdženta možda nisu prikladni. >>> Koristite deterdžent koji je prikladan za mašinu za rublje i za vaše rublje. Držite deterdžent zatvoren u okruženju u kojem nema vlage i nemojte ga izlagati prevelikim temperaturama.
- Možda je deterdžent dodan u pogrešan odjeljak. >>> Ako dodate deterdžent u odjeljak za pretpranje, čak i ako niste odabrali program pretpranja, mašina može uzeti ovaj deterdžent tokom koraka ispiranja ili omeškavanja. Stavite deterdžent u ispravan odjeljak.
- Filter pumpe je možda začepljen. >>> Provjerite filter.
- Drenažno crijevo je možda presavijeno. >>> Provjerite drenažno crijevo.

Rublje je postalo kruto nakon pranja. ()**

- Možda je korištena je nedovoljna količina deterdženta. >>> Korištenje nedovoljne količine deterdženta za tvrdoću vode može izazvati da rublje postane kruto tokom vremena. Koristite prikladnu količinu deterdženta u skladu s tvrdoćom vode.
- Možda je deterdžent dodan u pogrešan odjeljak. >>> Ako dodate deterdžent u odjeljak za pretpranje, čak i ako niste odabrali program pretpranja, mašina može uzeti ovaj deterdžent tokom koraka ispiranja ili omeškavanja. Stavite deterdžent u ispravan odjeljak.
- Deterdžent je možda pomiješan sa omeškivačem. >>> Ne miješajte deterdžent s omeškivačem. Operite i očistite ladicu vrućom vodom.

Rublje ne miriše kao omeškivač. ()**

- Možda je deterdžent dodan u pogrešan odjeljak. >>> Ako dodate deterdžent u odjeljak za pretpranje, čak i ako niste odabrali program pretpranja, mašina može uzeti ovaj deterdžent tokom koraka ispiranja ili omeškavanja. Operite i očistite ladicu vrućom vodom. Stavite deterdžent u ispravan odjeljak.
- Deterdžent je možda pomiješan sa omeškivačem. >>> Ne miješajte deterdžent s omeškivačem. Operite i očistite ladicu vrućom vodom.

Ostaci deterdženta u ladicu za deterdžent. ()**

- Deterdžent je možda dodan u vlažnu ladicu. >>> Osušite ladicu za deterdžent prije dodavanja deterdženta.
- Deterdžent je možda postao vlažan. >>> Čuvajte deterdžent zatvoren u okruženju koje nema vlage i ne izlažite ga pretjeranim temperaturama.
- Pritisak vode je možda slab. >>> Provjerite pritisak vode.
- Deterdžent u odjeljku glavnog pranja je postao mokr dok je mašina uzimala vodu za pretpranje. Rupice na odjeljku za deterdžent su možda začepljene. >>> Provjerite rupice i očistite ih ako su začepljene.
- Možda se pojavio problem s ventilima ladice za deterdžent. >>> Pozovite zastupnika ovlaštenog servisa.
- Deterdžent je možda pomiješan sa omeškivačem. >>> Ne miješajte deterdžent s omeškivačem. Operite i očistite ladicu vrućom vodom.

Na rublju je ostalo deterdženta.

- Mašina je možda bila previše napunjena. >>> Nemojte previše napuniti mašinu.
- Možda je odabran pogrešan program i temperatura. >>> Odaberite pravi program i temperaturu za rublje koje je potrebno prati.
- Možda je korišten pogrešan deterdžent. >>> Odaberite ispravan deterdžent za rublje koje je potrebno prati.

Previše pjene se formira u mašini. (**)

- Možda je korišten neodgovarajući deterdžent za datu mašinu za rublje. >>> Koristite deterdžent koji je pogodan za mašinu za rublje.
- Možda je korištena prekomjerna količina deterdženta. >>> Koristite samo dovoljnu količinu deterdženta.
- Deterdžent je možda uskladišten u neprikladnim uslovima. >>> Držite deterdžent u zatvorenom i suhom prostoru. Nemojte ga skladištiti u previše toplim mjestima.
- Mrežasto rublje, kao što je til, može previše pjeniti zbog njihove teksture. >>> Koristite manje deterdženta za ove vrste tkanina.
- Deterdžent je možda bio stavljen u pogrešan odjeljak. >>> Stavite deterdžent u ispravan odjeljak.
- Omekšivač je uzet rano. >>> Možda postoji problem sa ventilima ili ladicom za deterdžent. Pozovite ovlaštenog servisnog zastupnika.

Pjena se prelijeva van iz ladice za deterdžent.

- Možda je korištena prekomjerna količina deterdženta. >>>>Izmiješajte 1 supenu kašiku omekšivača u 1/2 l vode i ulijte u odjeljak za glavno pranje u ladici za deterdžent.
- Stavite deterdžent u mašinu koji je prikladan programima i maksimalnom punjenju naznačenim u „Tabeli programa i potrošnje“. Ako koristite dodatne hemikalije (odstranjivači mrlja, izbjeljivači itd), smanjite količinu deterdženta.

Rublje ostaje mokro po završetku programa. (*)

- Pretjerana pjena je možda nastala uslijed upotrebe previše deterdženta, a možda je aktiviran i automatski sistem apsorpcije pjene. >>> Koristite preporučenu količinu deterdženta.

Sušenje traje predugo.

- Mašina je možda bila previše napunjena. >>> Nemojte previše napuniti mašinu.
- Centrifuga možda nije dovoljna za rublje. >>> Odaberite veću brzinu centrifuge u koraku pranja perilice-sušilice.
- Slavina je možda isključena. >>> Uključite slavine.

Rublje je vlažno nakon faze sušenja.

- Odabrani program možda nije prikladan za vrstu rublja. >>>>Provjerite naljepnice za njegu na odjeći i odaberite program u skladu s tim, ili dodatno odaberite vremenski ograničene programe.
- Mašina je možda bila previše napunjena. >>> Nemojte previše napuniti mašinu.
- Centrifuga možda nije dovoljna za rublje. >>> Odaberite veću brzinu centrifuge u koraku pranja perilice-sušilice.

Mašina se ne pokreće ili se program ne može pokrenuti.

- Kabl za napajanje je možda isključen. >>>> Uvjerite se da je napojni kabl priključen.
- Program možda nije podešen ili tipka Start/pauza/otkaži možda nije pritisnuta. >>> Uvjerite se da je program podešen i da mašina nije u režimu pripravnosti.
- Dječja brava je možda uključena. >>> Isključite dječju bravu.

Rublje se skuplja, blijedi, tamni ili postaje oštećeno.

- Odabrani program možda nije prikladan za vrstu rublja. >>>>Provjerite naljepnice za njegu na odjeći i odaberite program u skladu s tim, ili dodatno odaberite vremenski ograničene programe. Ne treba sušiti rublje koje nije pogodno za sušenje.

Mašina ne suši.

- Rublje se možda nije osušilo ili se korak sušenja ne može uključiti. >>>> Provjerite je li funkcija sušenja odabrana nakon odabranog programa pranja.

Vrata za punjenje nije moguće otvoriti.

- Vrata mašine se možda ne otvaraju iz sigurnosnih razloga. >>>>Ako je indikator brave vrata aktivan na ekranu nakon koraka sušenja, mašina će držati vrata zaključana radi vaše sigurnosti dok se ne ohladi.
- Vrata za punjenje se neće otvoriti ako nema struje. >>>> Da biste otvorili vrata za punjenje, otvorite poklopac filtera pumpe i povucite prema dolje ručku za slučaj nužde koja je smještena na stražnjoj strani pomenutog poklopa. Vidite „Brava vrata za punjenje“

(*) Mašina ne prebacuje na korak obrtanja kada rublje nije ravnomjerno raspoređeno u bubnju da bi se spriječilo bilo kakvo oštećenje mašine i njenog okruženja. Ponovo namjestite rublje i ponovno izvršite obrtanje.

(**) Možda se bubanj nije redovno čistio.>>> Čistite bubanj redovno. Vidi 6.2



PAŽNJA!

- Ako ne možete eliminirati problem iako se pridržavate uputstava iz ovog odjeljka, obratite se svom trgovcu ili zastupniku ovlaštenog servisa. Nikada ne pokušavajte sami popraviti proizvod koji ne funkcioniše.



UPOZORENJE!

- Provjerite odjeljak HomeWhiz radi odgovarajućih informacija u vezi otklanjanja smetnji.

