



Mašina za pranje rublja

Priručnik za korisnika

Машина за перење алишта

Упатство за употреба

Makinë larëse

Udhëzim për përdorim



WUE7612XST

BS/MK/SQ



Ovaj proizvod je proizveden korištenjem najnovije tehnologije u ekološki prihvatljivim uslovima.

1 Uputstva za opću sigurnost

Ovaj odjeljak uključuje uputstva za sigurnost koja mogu pomoći u sprečavanju povreda i rizika od oštećenja materijala. Sve vrste garancija će biti nevažeće ako se ne poštuju ova uputstva.

1.1 Sigurnost za život i imovinu

- ▶ Nikada ne stavljajte proizvod na podove koji su prekriveni tepihom. Električni dijelovi će se pregrijati jer zrak ne može cirkulisati ispod uređaja. To će uzrokovati probleme s vašim proizvodom.
- ▶ Isključite proizvod iz utičnice ako nije u upotrebi.
- ▶ Neka postupke ugradnje i popravke uvijek obavlja ovlašteni servisni zastupnik. Proizvođač se neće držati odgovornim za oštećenja nastala usljed radnji koje su izvodile neovlaštene osobe.
- ▶ Crijeva za dovod vode i cijedenje moraju biti dobro pričvršćena i ne smiju biti oštećena. U suprotnom, može doći do curenja vode.
- ▶ Dok još ima vode u proizvodu, nikada ne otvarajte vrata za punjenje ili ne uklanjajte filter. U suprotnom, doći će do rizika od plavljenja i povrede zbog vruće vode.
- ▶ Ne otvarajte silom zaključana vrata za punjenje. Vrata se mogu otvoriti par minuta nakon završetka ciklusa pranja. U slučaju otvaranja vrata za punjenje silom, vrata i mehanizam zaključavanja se mogu oštetiti.
- ▶ Koristite samo deterdžente, omekšivače i dodatke koji su pogodni za automatske mašine za pranje rublja.
- ▶ Pridržavajte se uputstava na oznakama za tekstil i pakovanjima deterdženata.

1.2 Sigurnost za djecu

- ▶ Ovaj proizvod mogu koristiti djeca koja su dobi od 8 i više godina i osobe čije fizičke, čulne ili mentalne sposobnosti nisu u potpunosti razvijene ili koje nemaju neophodno iskustvo i znanje dok god se te osobe nadgledaju ili su obučene o sigurnoj upotrebi proizvoda i rizicima. Djeca se ne bi trebala igrati s uređajem. Poslove čišćenja i održavanja ne bi trebala izvoditi djeca, osim u slučaju da ih neko nadzire.
- ▶ Materijali za pakovanje mogu biti opasni za djecu. Držite materijale za pakovanje na sigurnom mjestu izvan dohvata djece.
- ▶ Električni proizvodi su opasni za djecu. Držite djecu dalje od proizvoda kad je isti u upotrebi. Nemojte dopustiti djeci da se igraju s proizvodom. Koristite dječiju blokadu da biste spriječili djecu od intervenisanja s proizvodom.

- ▶ Nemojte zaboraviti zatvoriti vrata za punjenje kada napuštate prostoriju gdje je proizvod smješten.
- ▶ Skladištite deterdžente i dodatke na sigurnom mjestu dalje od dohvata djece i zatvorite poklopac kutije za deterdžent ili zaptivač pakovanja deterdženta.

1.3 Električna sigurnost

- ▶ Ako je proizvod u kvaru, ne bi se trebao puštati u rad dok se ne popravi od strane ovlaštenog servisnog zastupnika. Rizik od strujnog udara!
- ▶ Ovaj proizvod je dizajniran tako da nastavi s radom u slučaju dolaska struje nakon prekida u napajanju. Ako želite otkazati program, vidi odjeljak "Otkazivanje programa".
- ▶ Priključite proizvod na utičnicu zaštićenu uzemljenjem pomoću osigurača 16 A. Nemojte zanemariti instaliranje uzemljenja koje će uraditi kvalificirani električar. Naša firma se neće držati odgovornom za bilo kakava oštećenja nastala usljed korištenja proizvoda bez uzemljenja u skladu sa lokalnim propisima.
- ▶ Nikada ne perite proizvod tako što ćete prskati ili polijevati vodu po njemu! Rizik od strujnog udara!
- ▶ Nikada ne dirajte utikač napojnog kabla mokrim rukama! Nemojte hvatati za napojni kabal da biste isključili mašinu, uvijek isključujte mašinu držeći utičnicu jednom rukom i povlačeći utikač drugom rukom.
- ▶ Proizvod treba biti isključen iz utičnice za vrijeme postupaka ugradnje, održavanja, čišćenja i popravke.
- ▶ Ako je napojni kabal oštećen, mora se zamijeniti od strane proizvođača, nakon prodaje ili od strane slične kvalifikovane osobe (po mogućnosti električara) ili nekoga koga je odredio uvoznik kako bi se izbjegli mogući rizici.

1.4 Sigurnost od vruće površine

	<p>Dok se obavlja pranje rublja pri visokim temperaturama, staklo vrata za punjenje će biti vruće. Uzimajući ovu činjenicu u obzir, tokom pranja držite djecu dalje od vrata za punjenje proizvoda kako biste ih spriječili da dodiruju vrata.</p>
---	--

2.1 Usklađenost sa WEEE Direktivom i odlaganje otpadnog proizvoda:

Ovaj proizvod je u skladu s EU WEEE Direktivom (2012/19 / EU). Ovaj proizvod nosi simbol klasifikacije otpadne električne i elektroničke opreme (WEEE).



Ovaj simbol označava da se ovaj proizvod ne smije odlagati s ostalim kućnim otpadom na kraju radnog vijeka. Upotrijebljeni uređaj mora se vratiti na službeno sabirno mjesto za recikliranje električnih i elektroničkih uređaja. Da biste pronašli ove sisteme sakupljanja, obratite se lokalnim vlastima ili maloprodaji kod koje je proizvod kupljen. Svako domaćinstvo ima važnu ulogu u uporabi i recikliranju starih uređaja. Odgovarajuće odlaganje korištenih uređaja pomaže u sprečavanju potencijalnih negativnih posljedica na okoliš i zdravlje ljudi

Usklađenost sa direktivom RoHS

Proizvod koji ste kupili u skladu je s EU RoHS direktivom (2011/65 / EU). Ne sadrži štetne i zabranjene materijale navedene u Direktivi.

Informacije o paketu



Materijali za pakiranje proizvoda proizvedeni su od materijala koji se mogu reciklirati u skladu s našim nacionalnim propisima o okolišu. Nemojte odlagati ambalažne materijale zajedno sa domaćim ili drugim otpadom. Odvedite ih na punktove za sakupljanje ambalažnog materijala koje su odredile lokalne vlasti.

3 Namijenjena upotreba

- Ovaj proizvod je dizajniran za upotrebu u domaćinstvu. Nije za komercijalne svrhe niti se smije koristiti izvan svoje namijenjene upotrebe.
- Proizvod mora biti korišten samo za pranje i ispiranje rublja koje je označeno u skladu s tim.
- Proizvođač se odriče bilo kakve odgovornosti proistekle zbog neispravne upotrebe ili transporta.
- Vijek trajanja vašeg proizvoda je 10 godina. Tokom ovog perioda, originalni rezervni dijelovi će biti dostupni za ispravan rad uređaja.

4 Tehničke specifikacije

Naziv dobavljača ili zaštitni znak	Beko
Naziv modela	WUE7612XST 7000640028
Visina (cm)	84
Širina (cm)	60
Dubina (cm)	49

Jedan ulaz za vodu / dupli ulaz za vodu	• / -
• Dostupno	
Električni ulaz (V/Hz)	230 V / 50Hz
Ukupna struja (A)	10
Ukupna snaga (W)	2200
Šifra glavnog modela	9217



ENERG



BEKO

IDENTIFIKATOR MODELA → (*)



Informacijama o modelu koje su začuvane u bazi podataka proizvođača možete pristupiti ulaskom na sljedeći website i pretraživanjem identifikatora vašeg modela (*) koji se nalazi na energetske etiketi. <https://eprel.ec.europa.eu/>

4.1 Ugradnja

- Obratite se najbližem ovlaštenom servisnom zastupniku za ugradnju vašeg proizvoda.
- Priprema lokacije i električnih priključenja, vode iz slavine i otpadne vode za ugradnju na mjestu ugradnje je odgovornost kupca.
- Uvjerite se da crijeva za ulaz i odvod vode, kao i napojni kabal ne budu savijeni, stisnuti ili zgnječeni prilikom postavljanja proizvoda na njegovo mjesto nakon postupaka ugradnje ili čišćenja.
- Uvjerite se da priključke za ugradnju i električne priključke za ovaj proizvod obavi ovlašteni servis. Proizvođač se neće držati odgovornim za oštećenja nastala usljed radnji koje su izvodile neovlaštene osobe.
- Prije ugradnje, vizualno provjerite da li proizvod ima ikakvih nedostataka na sebi. Ako ima, nemojte ga ugrađivati. Oštećeni proizvodi predstavljaju opasnost za vašu sigurnost.

4.1.1 Prikladno mjesto ugradnje

- Stavite proizvod na tvrdi i ravnu površinu. Nemojte ga stavljati na tepih ili druge slične površine.
- Kada su mašina za pranje rublja i sušilica postavljene jedna na drugu, njihova ukupna težina - kada su napunjene - iznosi do 180 kilograma. Postavite proizvod na čvrst i ravan pod koji ima dovoljan kapacitet nosivosti!
- Ne stavljajte proizvod na napojni kabal.
- Nemojte ugrađivati proizvod u okolini gdje temperatura pada ispod 0 °C.
- Ostavite minimalno 1 cm prostora između mašine i pokućstva.
- Na stepenastom podu, nemojte stavljati proizvod uz rub ili na platformu.

4.1.2 Uklanjanje ojačanja za pakovanje



Nagnite mašinu prema nazad kako biste uklonili pojačanja na pakovanju. Uklonite pojačanja na pakovanju povlačenjem trake. Nemojte sami obavljati ovu radnju.

4.1.3 Uklanjanje transportnih bravica

- 1 Olabavite sve vijke odgovarajućim ključem sve dok se ne mogu slobodno okretati.
- 2 Uklonite transportne sigurnosne vijke okrećući ih lagano.
- 3 Umetnite plastične poklopce u vrećicu koja sadrži priručnik za korisnika na otvorima na stražnjoj ploči.

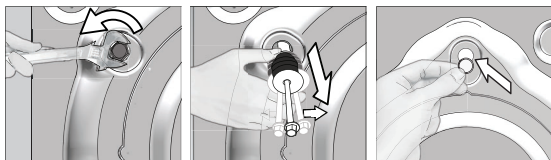

PAŽNJA: Uklonite transportne sigurnosne vijke prije puštanja u rad mašine za pranje rublja! U suprotnom, proizvod će se oštetiti.





Držite sigurnosne vijke za transport na sigurnom mjestu kako biste ih ponovo koristili ako bi se mašina za pranje trebala pomjerati u budućnosti.

Postavite transportne sigurnosne vijke obrnutim redom postupka rastavljanja.

Nikada nemojte pomjerati proizvod ako sigurnosni vijci za transport nisu pričvršćeni na svom mjestu!

4.1.4 Priklučivanje snabdijevanja vodom

	Pritisak vode potreban za pokretanje proizvoda je od 1 do 10 bara (0,1 - 1 MPa). Potrebno je imati 10 - 80 litara vode koja teče iz potpuno otvorene slavine u jednoj minuti da bi vaša mašina radila bez problema. Pričvrstite ventili za redukciju pritiska ukoliko je pritisak vode veći.
	Ako namjeravate koristiti dvostruki ulaz za vodu kao jednu (hladnu) jedinicu za ulaz vode, morate ugraditi isporučeni čep ventila za toplu vodu prije korištenja proizvoda. (Odnosi se na proizvode isporučene sa grupom slijepi čep.)
	PAŽNJA: Modeli s jednim ulazom za vodu ne bi trebali biti priključeni na slavinu s vrućom vodom. U tom slučaju rublje će biti oštećeno ili će se proizvod prebaciti na režim zaštite i neće raditi.
	PAŽNJA: Nemojte koristiti stara ili korištena ulazna crijeva na novom proizvodu. To može uzrokovati mrlje na vašem rublju.

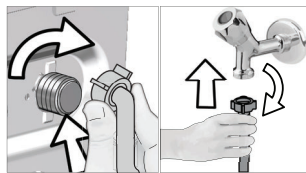

- 1 Rukom pritegnite matice crijeva. Nikada nemojte koristiti alat kada pritezete navrtke.
- 2 Kada je priključivanje crijeva dovršeno, provjerite da li ima problema s curenjem na spojnim tačkama tako što ćete potpuno otvoriti slavinu. Ako se desi curenje, isključite slavinu i uklonite navrtku. Ponovo pažljivo pritegnite navrtku nakon što ste provjerili zaptivač. Da biste spriječili curenje vode i oštećenja, držite slavine zatvorenim kada ne koristite proizvod.

4.1.5 Priklučivanje drenažnog crijeva na odvod

- Priključite kraj odvodnog crijeva direktno na odvod otpadne vode, nužnik ili kadu.

	PAŽNJA: Vaš dom će poplaviti ako crijevo izađe iz svog kucišta za vrijeme pražnjenja vode. Pored toga, postoji i rizik od opekotina zbog visokih temperatura pranja! Da biste spriječili takve situacije i osigurali da mašina vrši proces primanja i pražnjenja vode bez ikakvih problema, dobro pričvrstite odvodno crijevo.
---	---

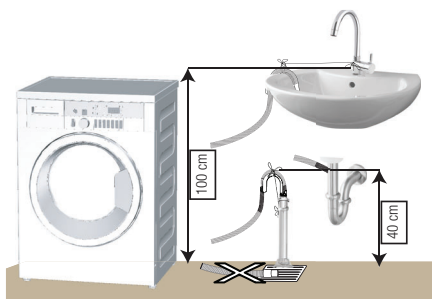

- Priključite crijevo za odvod na minimalnu visinu od 40 cm i maksimalnu visinu od 100 cm.
- U slučaju da je crijevo za odvod podignuto nakon što se položi na nivo poda ili blizu poda (niže od 40 cm iznad poda), pražnjenje vode postaje otežano i rublje može izlaziti previše mokro. Stoga, pridržavajte se visina opisanih na slici.

- Da biste spriječili da se otpadna voda vraća natrag u mašinu i da osigurate lagan odvod, nemojte uranjati kraj crijeva u otpadnu vodu ili ga nemojte umetati u odvod više od 15 cm. Ako je predugo, skratite ga.
- Kraj crijeva ne bi smio biti povijen, ne bi smio biti nagažen i crijevo ne smije biti priklješteno između odvoda i mašine.
- Ako je dužina crijeva previše kratka, koristite ga uz dodatak originalnog produžnog crijeva. Dužina crijeva možda nije duža od 3,2 m. Da biste izbjegli curenje vode, priključivanje između produžnog crijeva i

odvodnog crijeva proizvoda mora biti dobro uklopljeno s odgovarajućom stezaljkom kako ne bi došlo do ispadanja i curenja.

4.1.6 Podešavanje nožica



PAŽNJA: Da biste osigurali da proizvod radi tiše i bez vibracija, on mora stajati ravno i balansirano na svojim nožicama. Balansirajte mašinu podešavanjem nožica. U suprotnom, proizvod se može pomjeriti sa svog mjesta i uzrokovati tresak i probleme s vibriranjem.

PAŽNJA: Nemojte koristiti nikakve alate da olabavite matice. U suprotnom, one će se oštetiti.

- 1 Rukom olabavite matice na nožicama.
- 2 Podesite nožice dok proizvod ne bude stajao stabilno i uravnoteženo.
3. Ponovo rukom pritegnite sve matice.

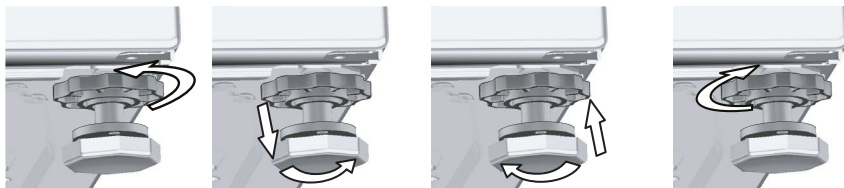

4.1.7 Električno priključivanje

Spojite proizvod na vod za uzemljenje zaštićen osiguračem od 16 A. Naša firma se neće držati odgovornom za bilo kakava oštećenja nastala usljed korištenja proizvoda bez uzemljenja u skladu sa lokalnim propisima.

- Povezivanje mora biti usklađeno s državnim propisima.
- Utikač napojnog kabla mora biti lako dokučiv nakon ugradnje.
- Ako je sadašnja vrijednost osigurača ili sklopke u kući manja od 16 ampera, neka vam kvalifikovani električar ugradi osigurač od 16 ampera.
- Napon koji je specificiran u odjeljku "Tehničke specifikacije" mora biti jednak vašem mrežnom naponu.
- Nemojte vršiti priključivanje preko produžnih kablova ili višestrukih utikača.



PAŽNJA: Oštećeni napojni kablovi moraju biti zamijenjeni od strane ovlaštenog servisnog zastupnika.

4.1.8 Inicijalna upotreba



Prije nego počnete koristiti proizvod uvjerite se da su izvršene pripreme koje su u skladu sa "Važna sigurnosna i okolišna uputstva" i uputstva u odjeljku "Ugradnja".

Da biste pripremili proizvod za pranje rublja, obavite prvo postupak u programu za čišćenje bubnja. Ako ovaj program nije dostupan kod vaše mašine, primijenite metod koji je opisan u odjeljku 4.4.2.



Koristite sredstvo protiv kamenca koje je prikladno za mašine za pranje rublja.

Moguće da je nešto vode ostalo u proizvodu zbog postupka kontrole kvaliteta u proizvodnji. To nije štetno za proizvod.

4.2 Priprema

4.2.1 Razvrstavanje rublja

- Razvrstajte rublje prema vrsti tkanine, boji i stepenu zaprljanja i prema dopuštenoj temperaturi vode.
- Uvijek se pridržavajte uputstava za njegu datih na etiketama odjeće.

4.2.2 Pripremanje rublja za pranje

- Rublje s metalnim dodacima kao što su žice u grudnjacima, kopče na pojasevima ili metalna dugmad će oštetiti proizvod. Uklonite metalne dijelove ili takvu odjeću perite tako što ćete je staviti u vreću za rublje ili u jastučnicu.
- Izvadite sve iz džepova kao npr. kovanice, olovke i spajalice, te izvatite džepove i očetakajte ih. Takvi predmeti mogu oštetiti proizvod ili prouzrokovati probleme s bukom.
- Stavite odjeću malih veličina kao što su čarape za bebe i najlon čarape u vreću za rublje ili u jastučnicu.
- Zavjese postavite bez sabijanja. Uklonite sve predmete sa zavjesa.
- Zatvorite zatvarače, prišijte olabavljenu dugmad i popravite rascjepje i poderana mjesta.
- Perite proizvode s oznakom „Perivo u mašini” ili „Perivo ručno” samo uz odgovarajući program.
- Nemojte prati zajedno obojeno i bijelo rublje. Novi, tamno obojeni pamuk otpušta mnogo boje. Perite to odvojeno.
- Tvrdokorne mrlje moraju biti ispravno tretirane prije pranja. Ako niste sigurni, provjerite u radnji za hemijsko čišćenje.
- Koristite samo boje / sredstva za boje i sredstva za skidanje kamenca koji su prikladni za mašinsko pranje. Uvijek se pridržavajte uputstava na pakovanju.
- Hlače i osjetljivo rublje perite tako što ćete ih izvratiti.
- Rublje sačinjeno od Angora vune držite u zamrzivaču par sati prije pranja. To će reducirati čerupanje.
- Rublje koje je intenzivno izloženo stvarima kao što su brašno, prašina kreča, mlijeko u prahu itd. moraju se dobro protresti prije stavljanja u proizvod. Te naslage i prah na rublju se mogu nagomilati u unutrašnjim dijelovima proizvoda tokom vremena i može doći do oštećenja.

4.2.3 Savjeti za uštedu energije i vode

Pridržavanje informacijama će vam pomoći da koristite ovaj proizvod na ekološki i energetski (ušteda energije i vode) efikasan način.

- Proizvod pustite u rad na najvišem dopuštenom kapacitetu punjenja za program koji ste odabrali, ali nemojte pretrpavati. Vidi, "Tabela programa i potrošnje".
- Pratite uputstva za temperaturu na pakovanju deterdženta.
- Lagano zaprljano rublje perite na niskoj temperaturi.
- Koristite brže programe za manje količine blago zaprljanog rublja.
- Nemojte koristiti pretpranje i visoke temperature za rublje koje nije teško zaprljano ili zamrljano.
- Ako planirate vaše rublje sušiti u sušilici, odaberite najvišu brzinu okretaja koja je preporučena tokom procesa pranja.
- Nemojte koristiti više deterdženta nego što je to preporučeno na pakovanju deterdženta.

4.2.4 Punjenje mašine rubljem

1. Otvorite vrata za punjenje.
2. Stavite rublje u proizvod tako da bude rastresito.
3. Pritisnite vrata za punjenje da ih zatvorite sve dok ne čujete zvuk da su vrata zaključana. Uvjerite se da nema zaglavljenih stvari u vratima. Vrata za punjenje su zaključana dok se program izvršava. Brava na vratima će se otvoriti odmah nakon što se program pranja završi. Potom možete otvoriti vrata za punjenje. Ako se vrata ne otvore, primijenite rješenja koja su data u slučaju greške „Vrata za punjenje nije moguće otvoriti” u odjeljku za rješavanje problema.

4.2.5 Ispravan kapacitet punjenja

Maksimalan kapacitet punjenja ovisi o vrsti rublja, stepenu zaprljanja i željenog programa pranja. Ovaj proizvod automatski podešava količinu vode u skladu s težinom rublja koje se stavi unutra.



UPOZORENJE: Pridržavajte se informacija u odjeljku „Tabela programa i potrošnje”. Kada je pretrpan, performanse pranja proizvoda će se smanjiti. Pored toga, problemi s bukom i vibracijama se mogu pojaviti.

4.2.6 Korištenje deterdženta i omekšivača



Kada koristite deterdžent, omekšivač, štirku, bojilo za tkaninu, izbjeljivač i sredstva za odstranjivanje kamenca; pročitajte uputstva od proizvođača koja su napisana na pakovanju i pridržavajte se naznačenih doza. Koristite mjernu šoljicu ako je dostupna.

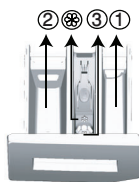

Ladica za deterdžent se sastoji od tri odjeljka:

- (1) za pretpranje
- (2) za glavno pranje
- (3) za omekšivač
- (☼) pored toga, tu je i dio sifona u odjeljku za omekšivač.

Deterdžent, omekšivač i druga sredstva za čišćenje

- Dodajte deterdžent i omekšivač prije nego pokrenete program pranja.
- Kada se izvršava ciklus pranja, nemojte ostavljati ladicu za deterdžent otvorenom!
- Kada se koristi neki program bez pretpranja, nemojte stavljati nikakav deterdžent u odjeljak za pretpranje (odjeljak br. „1“).
- Kada se koristi neki program sa pretpranjem, nemojte stavljati tečni deterdžent u odjeljak za pretpranje (odjeljak br. „1“).
- Nemojte birati program sa pretpranjem ako koristite deterdžent u kesi ili dozirane kugle. Stavite deterdžent u kesu ili kugle za doziranje direktno među rublje u proizvod.
- Ako koristite tečni deterdžent, ne zaboravite staviti posudu za tečni deterdžent u odjeljak glavnog pranja (odjeljak br. „2“).

Izbor vrste deterdženta

Tip deterdženta koji će se koristiti zavisi od vrste tkanine i boje.

- Koristite različite deterdžente za šareno i za bijelo rublje.
- Vaše osjetljivo rublje perite samo pomoću posebnih deterdženata (tečni deterdžent, šampon za vunu itd.) koji su namijenjeni isključivo za osjetljivu odjeću i preporučenog programa.
- Kada perete tamno obojenu odjeću i jorgane, preporučljivo je koristiti tečni deterdžent.
- Perite vunenu odjeću preporučenim programom sa posebnim deterdžentom napravljenim posebno za vunenu odjeću.
- Molimo pregledajte dio opisa programa za preporučeni program za razne tkanine.
- Sve preporuke oko deterdženata su važeće za selektivne domete temperature programa.



UPOZORENJE: Koristite samo deterdžente koji su napravljeni namjenski za mašine za pranje rublja.

UPOZORENJE: Nemojte koristiti sapun u prahu.

Podešavanje količine deterdženta

Količina deterdženta za pranje koja će se koristiti zavisi od količine rublja, stepena zaprljanja i tvrdoće vode.

- Ne koristite količine koje prelaze količinu doziranja preporučenu na pakovanju deterdženta da bi se izbjegli problemi sa pretjeranom pjenom, slabim ispiranjem, finansijskom uštedom i konačno, zaštitom okoline.
- Koristite manje deterdženta za male količine ili blago zaprljano rublje.

Korištenje omekšivača

Uspite omekšivač u odjeljak za omekšivač u ladici za deterdžent.

- Nemojte premašivati (>max<) nivo oznake u odjeljku za omekšivač.
- Ako je omekšivač izgubio tečno svojstvo, razrijedite ga vodom prije nego ga dodate u odjeljak za deterdžent.



UPOZORENJE: Nemojte koristiti tačne deterdžente ili druge proizvode za čišćenje osim fabričkih omekšivača koji su napravljeni za mašine za pranje rublja za omekšavanje odjeće.

Korištenje tečnih deterdženata

Ako proizvod sadrži posudu za tečni deterdžent:

- Stavite posudu za tečni deterdžent u odjeljak br. 2.
- Ako je tečni deterdžent izgubio svoju žitkost, razrijedite ga vodom prije stavljanja u posudu za deterdžent.

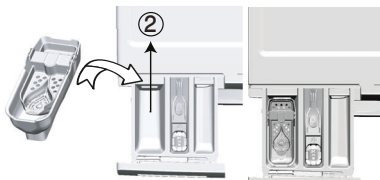

Ako je proizvod opremljen dijelom za tečni deterdžent:

- Kada želite koristiti tečni deterdžent, povucite aparaturu prema sebi. Dio koji pada dolje služiti će kao prepreka za tečni deterdžent.
- Ako je potrebno, vodom očistite aparaturu kada je ona na svom mjestu ili tako što ćete je ukloniti.
- Ako ćete koristiti deterdžent u prahu, aparatura mora biti pričvršćena u gornjem položaju.

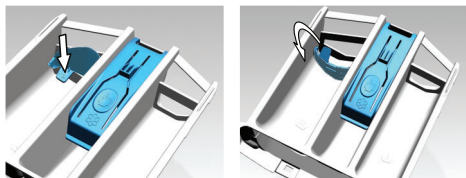

Ako proizvod ne sadrži posudu za tečni deterdžent:

- Ne koristite tečni deterdžent za pretpranje u programu sa pretpranjem.
- Tečni deterdžent ostavlja mrlje na vašoj odjeći kada se koristi s funkcijom „Vrijeme završetka” za odgođeni start. Ako ćete koristiti funkciju za Vrijeme završetka, ne koristite tečni deterdžent.

Korištenje gela i deterdženta u tabletama

- Ako je gustina deterdženta u gelu fluidna a proizvod ne sadrži posebnu posudu za tečni deterdžent, stavite deterdžent u gelu u odjeljak za glavno pranje tokom prvog uzimanja vode. Ako vaš proizvod sadrži posudu za tečni deterdžent, napunite posudu deterdžentom prije pokretanja programa.
- Ako gustina deterdženta u gelu nije tečna ili je u obliku kapsule ili tablete, stavite je direktno u bubanj prije pranja.
- Stavite deterdžent u tableti u odjeljak za glavno pranje (odjeljak br. „2”) ili direktno u bubanj prije pranja.

Korištenje štirke

- Dodajte tečnu štirku, štirku u prahu ili bojilo u odjeljak za omekšivač.
- Ne koristite zajedno omekšivač i štirku zajedno u ciklusu pranja.
- Obrišite unutrašnjost proizvoda vlažnom i čistom krpom nakon korištenja štirke.

Korištenje odstranjivača kamenca

- Kada je potrebno, koristite samo odstranjivače kamenca proizvedene posebno za mašine za rublje.

Korištenje izbjeljivača

- Odaberite program s pretpranjem i dodajte izbjeljivač na početku pretpranja. Nemojte stavljati deterdžent u odjeljak za pretpranje. Kao alternativu odaberite program s dodatnim ispiranjem i dodajte izbjeljivač dok proizvod prima vodu iz odjeljka za deterdžent tokom prvog koraka ispiranja.
- Nemojte koristiti izbjeljivač i deterdžent miješajući ih.
- Koristite samo malu količinu (približno 50 ml) izbjeljivača i dobro isperite odjeću jer izbjeljivač izaziva iritaciju kože.
- Ne sipajte izbjeljivač na rublje.
- Nemojte ga koristiti s obojenom odjećom.
- Kada koristite izbjeljivač na bazi kisika, odaberite program koji pere rublje na niskoj temperaturi.
- Izbjeljivač na bazi kisika se može koristiti zajedno s deterdžentom. Međutim, ako njihova gustoća nije ista kao kod deterdženta, stavite prvo deterdžent u odjeljak br. „2“ u ladici za deterdžent i sačekajte da deterdžent pođe teći dok proizvod prima vodu. Dok proizvod nastavlja s primanjem vode, dodajte izbjeljivač u isti odjeljak.

4.2.7 Savjeti za efikasno pranje

		Odjeća			
		Svijetle boje i bijelo rublje	Boje	Crne/tamne boje	Osjetljive tkanine/Vuna/Svila
		(Preporučeni raspon temperature zasnovan na nivou zaprljanja: 40-90 °C)	(Preporučeni opseg temperature baziran na nivou zaprljanja: hladno -40 °C)	(Preporučeni opseg temperature baziran na nivou zaprljanja: hladno -40 °C)	(Preporučeni opseg temperature baziran na nivou zaprljanja: hladno -30 °C)
Nivo zaprljanja	Jako zaprljano (teške mrlje kao što su od trave, kafe, voća i krvi.)	Možda će biti neophodno da prethodno tretirate mrlje ili izvršiti pretpranje. Praškasti i tečni deterdženti preporučeni za bijelo rublje mogu se koristiti u dozama preporučenim za teško zaprljano odjeću. Preporučuje se da se koriste praškasti deterdženti za uklanjanje mrlja od gline i zemlje i mrlje koje su osjetljive na izbjeljivače.	Deterdženti u prahu i tečni deterdženti koji se preporučuju za boje mogu biti korišteni u dozama koje su preporučene za teško zaprljano odjeću. Preporučuje se da se koriste praškasti deterdženti za uklanjanje mrlja od gline i zemlje i mrlje koje su osjetljive na izbjeljivače. Trebali bi se koristiti deterdženti koji ne sadrže izbjeljivače.	Tečni deterdženti koji su odgovarajući za boje i tamne boje mogu biti korišteni u dozama koje su preporučene za teško zaprljano odjeću.	Preferirajte tečne deterdžente proizvedene za osjetljivu odjeću. Vunena i svilena odjeća se mora prati specijalnim deterdžentima za vunu.
	Normalno zaprljana (Na primjer, mrlje od tijela na kragini ili manžetama)	Praškasti i tečni deterdženti preporučeni za bijelo rublje mogu se koristiti u dozama preporučenim za normalno zaprljano odjeću.	Deterdženti u prahu i tečni deterdženti koji se preporučuju za boje mogu biti korišteni u dozama koje su preporučene za normalno zaprljano odjeću. Trebali bi se koristiti deterdženti koji ne sadrže izbjeljivače.	Tečni deterdženti koji su odgovarajući za boje i tamne boje mogu biti korišteni u dozama koje su preporučene za normalno zaprljano odjeću.	Preferirajte tečne deterdžente proizvedene za osjetljivu odjeću. Vunena i svilena odjeća se mora prati specijalnim deterdžentima za vunu.
	Blago zaprljana (Ne postoje vidljive mrlje.)	Praškasti i tečni deterdženti preporučeni za bijelo rublje mogu se koristiti u dozama preporučenim za blago zaprljano odjeću.	Deterdženti u prahu i tečni deterdženti koji se preporučuju za boje mogu biti korišteni u dozama koje su preporučene za blago zaprljano odjeću. Trebali bi se koristiti deterdženti koji ne sadrže izbjeljivače.	Tečni deterdženti koji su odgovarajući za boje i tamne boje mogu biti korišteni u dozama koje su preporučene za blago zaprljano odjeću.	Preferirajte tečne deterdžente proizvedene za osjetljivu odjeću. Vunena i svilena odjeća se mora prati specijalnim deterdžentima za vunu.

4.3 Rukovanje proizvodom

4.3.1 Kontrolna tabla

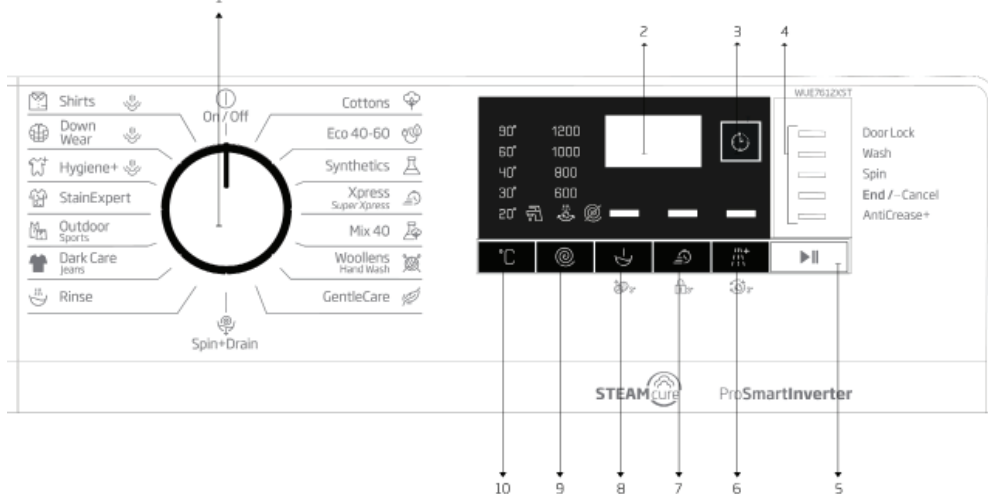

1 - Tipka za odabir programa (najgornji položaj uključeno / isključeno)

2 - Zaslon

3 - Tipka za podešavanje vremena završetka

4 - Pokazatelj slijeda programa

5 - Tipka za početak rada / pauzu

6 - Tipka pomoćne funkcije 3

7 - Tipka pomoćne funkcije 2

8 - Tipka pomoćne funkcije 1

9 - Tipka za podešavanje brzine centrifuge

10 - Tipka za podešavanje temperature

Tabela simbola

4.3.2 Priprema mašine

1. Provjerite jesu li crijeva čvrsto povezana.
2. Uključite stroj u struju.
3. Otvorite slavinu do kraja.
4. Stavite rublje u stroj.
5. Dodajte deterdžent i omekšivač.

4.3.3 Odabir programa i savjeti za efikasno pranje veša.

1. Odaberite program koji odgovara vrsti, količini i prijavosti rublja u skladu s „Tablicom programa i potrošnje“ i tablicom temperature u nastavku.
2. Odaberite željeni program okrugom tipkom za izbor programa.

4.3.4 Program i tabela potrošnje

BS	Program	Max. punjenje (kg)	Potrošnja vode (l)	Potrošnja energije (kWh)	Auxiliary functions					Mogućnost biranja temperaturnog opsega °C
					Puna brzina	Pretrpanje	Brzo+	Dodatno ispiranje	Anti-Crease+	
Cottons	90	7	92	2,25	1200	•	•	•	•	Hladno - 90
	60	7	92	1,70	1200	•	•	•	•	Hladno - 90
	40	7	89	1,05	1200	•	•	•	•	Hladno - 90
Eco 40-60	40 ***	7	52,0	0,990	1200					40-60
	40 ***	3,5	44,0	0,600	1200					40-60
	40 ***	2	36,0	0,340	1200					40-60
	60	7	52,0	0,980	1200					40-60
	60	3,5	42,5	0,590	1200					40-60
Synthetics	60	3	65	1,20	1200	•	•	•	•	Hladno - 60
	40	3	63	0,75	1200	•	•	•	•	Hladno - 60
Xpress / Super Short	90	7	62	2,00	1200		•	•	•	Hladno - 90
	60	7	62	1,10	1200		•	•	•	Hladno - 90
	30	7	60	0,20	1200		•	•	•	Hladno - 90
Xpress / Super Short + Fast	30	2	41	0,15	1200		•	•	•	Hladno - 30
Mixt 40	40	3	65	0,75	800	•	•		•	Hladno - 40
Woolens / Hand Wash	40	1,5	55	0,55	1200			•		Hladno - 40
Gentlecare	30	3	51	0,65	800			•		Hladno - 40
Dark care / Jeans	40	2,5	82	0,85	1200	•	•	*	•	Hladno - 40
Outdoor / Sports	40	3	44	0,45	1200	•				Hladno - 40
Stain Expert	30	3,5	70	1,50	1200	•	•			30 - 60
Hygiene+ + Steam	90	7	129	2,80	1200			*		40-90
Down Wear + Steam	60	1,5	75	1,75	1000			•		40-60
Shirts + Steam	60	3	62	1,70	800	•	•	•	•	40-60
Drum Clean + Steam	90	-	76	2,40	600					90

• : Moguće izabrati

• *: Automatski odabran, ne može se otkazati.

• ***: Eco 4 0-60 sa izborom temperature od 40 ° C program je ispitivanja u skladu sa EN 60456: 2016 / A11: 2020 i energetska oznaka s Delegiranom uredbom Komisije (EU) 2019/2014

• -: Pogledajte opis programa za maksimalno opterećenje.

Vrijednosti potrošnje (BS)

	Odobir temperature (°C)	Brzina okretanja (rpm)	Kapacitet (kg)	Trajanje programa (hh:mm)	Potrošnja energije (kWh/ciklus)	Potrošnja vode (L/ciklus)	Temperatura veša (°C)	Sadržaj preostale vlage (%)
Eco 40-60	40	1200	7,0	03:27	0,990	52,0	41	52
	40	1200	3,5	02:41	0,600	38,0	39	53
	40	1200	2	02:41	0,340	26,0	25	56
Cottons	20	1200	7	03:35	0,700	89,0	20	53
Cottons	60	1200	7	03:35	1,700	92,0	60	53
Synthetics	40	1200	3	02:15	0,750	63,0	40	40
Express / Super Xpress	30	1200	7	00:28	0,200	60,0	23	62

4.3.5 Glavni programi

Zavisno od vrste tkanine, koristite sljedeće glavne programe.

- **Cottons (Pamuk)**

Na ovom programu možete prati svoj pamučni veš koji nije osjetljiv (plahte, posteljina, peškire, jutarnje ogrtače, donji veš itd). Kad je pritisnuto dugme za brzo pranje, vrijeme trajanja programa postaje znatno kraće, ali je efektivno pranje osigurano intenzivnim pokretima pranja. Ukoliko ne odaberete funkciju brzog pranja sasvim je sigurno da će se vaš jako zaprljan veš oprati i isprati kvalitetno.

- **Synthetics (Sintetika)**

U ovom programu možete prati veš (poput košulja, bluza, tkanina s mješavinom sintetike/pamuka itd). Vrijeme trajanja programa postaje znatno kraće i mašina će prati s visokom performansama. Ukoliko nije odabrana brza funkcija pranja sasvim je sigurno da će se vaš jako zaprljani veš oprati i isprati kvalitetno.

- **Woollens / Hand Wash (Vunena odjeća / Ručno pranje)**

Koristite za pranje svoje vunene odjeće/osjetljivog veša. Odaberite odgovarajuću temperaturu u skladu s etiketom na vašoj odjeći. Vaš veš će biti opran vrlo pažljivo kako se odjeća ne bi oštetila.

4.3.6 Dodatni programi

Za posebne slučajeve dostupni su dodatni programi na mašini.



Dodatni programi se mogu razlikovati zavisno od modela mašine.

Eco 40-60 (Eko 40-60)

Program eco 40-60 može u istom ciklusu oprati normalno zaprljan pamučni veš za koji je navedeno da se može prati na 40 °C ili 60 °C, a ovaj se program koristi za procjenu usklađenosti sa zakonodavstvom EU-a o ekološkom dizajnu. Iako pere duže od drugih programa on šteti velike količine struje i vode. Aktualna temperatura vode može biti različita od navedene temperature pranja. Kad napunite mašinu manjom količinom veša (npr. ½ kapaciteta ili manje), vrijeme trajanja programa može automatski postati kraće. U tom će se slučaju potrošnja struje i vode smanjiti.

Hygiene+ (Higijena+)

Koristite ovaj program za svoj veš kojem je potrebno antialergijsko i higijensko pranje na visokoj temperaturi s intenzivnim i dugim ciklusom pranja. Visok stepen higijene je osiguran zahvaljujući dugom zagrijavanju i dodatnom ispiranju.

- Program je testiran od strane instituta "VDE" pri odabranoj temperaturi 20° i certificiran je po pitanju

efikasnosti eliminisanja bakterija i plijesni.

- Program je testiran od strane "The British Allergy Foundation" (Allergy UK) pri odabranoj temperaturi od 60 ° i certificiran je po pitanju efikasnosti eliminisanja ne samo bakterija i plijesni nego i alergena.



Allergy UK je brend britanskog udruženja za alergije. Pečat odobrenja je napravljen kako bi ljudi koji traže preporuke o produktu koji ograničava/smanjuje/eliminira alergene ili znatno reducira njihovu količinu u sredini gdje postoje alergični pacijenti. On ima za cilj da ponudi sigurnost u vezi tog da je produkt naučno testiran ili da je pak ispitan na takav način da može ponuditi mjerljive rezultate.

• GentleCare (Pažljiva njega)

Možete prati svoju osjetljivu odjeću kao što je pletena odjeća s mješavinom pamuka/sintetike i čarape u ovom programu. U on ima još osjetljiviju aktivnost pranja. Perite svoju odjeću kojoj želite očuvati boju na 20° ili pak odaberite opciju pranja hladnom vodom.

• Xpress / Xpress Super Short (Dnevno - express / Super kratko ekspres)

Koristite ovaj program da brzo operete svoju blago zaprljenu pamučnu odjeću bez mrlja. Vrijeme trajanja programa može se reducirati do 14 minuta ukoliko odaberete brzu funkciju. Kad odaberete brzu funkciju pranja, možete maksimalno prati 2 (dva) kg.

• Dark Care / Jeans (Tamni veš / Farmerice)

Koristite ovaj program kako biste zaštitili svoju tamnu odjeću ili farmerice. Ima visoku performansu s posebnim pokretima bubnja čak i pri niskoj temperaturi. Preporučuje se da koristite tečni deterdžent ili šampon za vunu za tamno obojen veš. Ne perite osjetljivu odjeću koja sadrži vunu i sl.

• Mix 40

Koristite da perete svoju pamučnu i sintetičku odjeću zajedno bez razvrstavanja.

• Shirts (Košulje)

Ovaj program se koristi za pranje pamučnih i sintetičkih košulja, te košulje s mješavinom pamuka i sintetike. Manje se gužva. Kad odaberete brzu funkciju izvršava se algoritam prethodne obrade.

• Nanesite kemikaliju za prethodnu obradu direktno na odjeću ili je dodajte zajedno s deterdžentom kad mašina počne primati vodu iz odjeljka za glavno pranje. Znači, možete postići iste performanse kao i kod normalnog pranja, ali u mnogo kraćem vremenskom roku. Vijek trajanja vaših košulja se produžava.

• Outdoor / Sports (Odjeća za slobodno vrijeme / Sportska odjeća)

Možete koristiti ovaj program da perete sportsku odjeću i odjeću za slobodno vrijeme koja sadrži pamuk/sintetiku i nepromočive površine kao što je npr. gorteks. Možete biti sigurni da će vaši odjevni predmeti biti pažljivo tretirani zahvaljujući specijalnim rotacionim pokretima.

• Down Wear (Trošenje paperja)

Koristite ovaj program da perete kapute, prsluke, jakne, itd. koje sadrže perje i imaju etiketu "smiju se prati u mašini". Zahvaljujući posebnim profilima obrtaja je osigurano da voda dosegne do zračnog prostora između perja.

• StainExpert (Stručnjak za mrlje)

Mašina ima poseban program koji omogućuje uklanjanje raznih vrsta mrlja na najefikasniji način. Koristite ovaj program samo za izdržljiv pamučni veš postojanih boja. Ne perite osjetljivu i pigmentiranu odjeću i veš u ovom programu. Prije pranja provjerite oznaku na odjeći (preporučeno za pamučne košulje, hlače, majice, odjeću za bebe, pidžame, pregače, stolnjake, posteljinu, navlake za jorgane, plahte, jastučnice, peškire za plažu i kupatilo, čarape, pamučni donji veš koje se može dugo prati na visokoj temperaturi). U skladu s odabirom brze funkcije u automatskom programu za mrlje možete prati 24 vrste mrlja podijeljenih na dvije različite grupe. Možete vidjeti grupe mrlja na osnovu odabira brze funkcije.

U nastavku možete naći grupe mrlja na osnovu stepena zaprljanosti.

Kad odaberete brzu funkciju:		
Krv	Čaj	Crno vino
Čokolada	Kafa	Kari
Puding	Voćni sok	Džem
Jaje	Kečap	Ugalj

Kad ne odaberete brzu funkciju:		
Puter	Znoj	Preljev za salate
Trava	Zaprljan ovratnik	Šminka
Blato	Hrana	Mašinsko ulje
Koka kola	Majoneza	Hrana za bebe

- Odaberite program za mrlje.
- Odaberite mrlju koju želite očistiti tako što ćete je staviti u odgovarajuću grupu iznad i odaberite grupu na koju se mrlja odnosi pomoću brze tipke za pomoćnu funkciju.
- Pročitajte pažljivo etiketu s odjevnog predmeta i pobrinite se da odaberete ispravnu temperaturu i brzinu obrtaja.

4.3.7 Specijalni programi

Za posebne primjene odaberite bilo koji od sljedećih programa.

- **Rinse (Ispiranje)**

Koristite kada želite ispirati ili štirkatati odvojeno.

- **Spin+Drain (Centrifuga + cijedenje)**

Ovu funkciju možete koristiti da uklonite vodu s odjeće i iz mašine.

Prije nego odaberete ovaj program, odaberite željenu brzinu obrtaja i pritisnite tipku start/pauza. Mašina će prvo izbaciti vodu. Potom će okretati veš podešenom brzinom i iscijediti vodu iz veša.

Ako želite samo iscijediti vodu bez okretanja veša odaberite Pumpa+Okretanje program i onda odaberite funkciju Bez okretanja uz pomoć dugmeta za podešavanje brzine okretanja. Pritisnite tipku Start / pauza.



Koristite nižu brzinu okretanja za osjetljivo rublje.

4.3.8 Odabir temperature

Kad odaberete novi program, temperatura predviđena za taj program pojaviti će se na pokazatelju temperature. Da biste smanjili temperaturu, pritisnite tipku za podešavanje temperature. Temperatura će se postupno smanjiti. Svjetla pokazatelja nivoa temperature neće se uključiti ako je odabran nivo za pranje u hladnoj vodi.



Ako program nije dosegnoo korak zagrijavanja, možete promijeniti temperaturu bez prebacivanja stroja na pauzu.

4.3.9 Odabir brzine centrifuge

Kod odabira novog programa, preporučena brzina centrifuge odabranog programa prikazana je na pokazatelju brzine centrifuge.

Da biste smanjili brzinu centrifuge, pritisnite tipku za podešavanje brzine centrifuge. Brzina centrifuge smanjuje se postupno. Zatim se, ovisno o modelu proizvoda, na zaslonu prikazuju opcije „Zadržavanje ispiranja” i „Bez centrifuge”. Ako je odabrana opcija „Bez centrifuge”, neće se uključiti lampice pokazatelja nivoa ispiranja.

Zadržavanje ispiranja

Ako ne želite izvaditi odjeću odmah nakon završetka programa, možete se koristiti funkcijom zadržavanja ispiranja i zadržati vodu u posljednjem ispiranju, čime ćete spriječiti gužvanje odjeće kad je stroj bez vode. Pritisnite tipku Početak/Pauza nakon ovog procesa ako želite izbaciti vodu bez centrifuge. Program će se nastaviti tamo gdje je stao, iscijediti će vodu i završiti.

Ako želite staviti na centrifugu rublje koje je u vodi, prilagodite brzinu centrifuge i pritisnite tipku za početak/pauzu. Program će se nastaviti. Voda će se iscijediti, rublje će biti iscentrifugirano i program će završiti.



Ako program nije dosegnuo korak centrifuge, možete promijeniti temperaturu bez prebacivanja stroja na pauzu.

4.3.10 Odabir pomoćne funkcije

Odaberite željene pomoćne funkcije prije pokretanja programa. Možete također odabrati ili opozvati dodatne funkcije koje su prikladne za program koji traje bez pritiska na tipku početak/pauza dok stroj radi. Za to stroj mora biti u koraku prije pomoćne funkcije koju ćete odabrati ili opozvati. Ako se pomoćna funkcija ne može odabrati ili opozvati, svjetlo odgovarajuće pomoćne funkcije bljeskat će 3 puta da upozori korisnika.



Ako je druga pomoćna funkcija neusklađena s prvom, ranije odabrane prije pokretanja perilice, opozvat će se prva odabrana funkcija, a druga pomoćna funkcija ostat će uključena

Pomoćna funkcija koja nije kompatibilna s programom ne može se odabrati. (Pogledajte „Tablicu programa i potrošnje“)

Tipke dodatnih programa mogu se razlikovati prema modelu vaše perilice.

4.3.10.1 Pomoćne funkcije

• Prewash (Pretrpanje)

Pretrpanje se isplati samo kod jako zaprljanog veša. Ne koristeći pretrpanje uštedjet ćete energiju, vodu, deterdžent i vrijeme.



Pretrpanje bez deterdženta se preporučuje za til i zavjese.

• Fast+ (Brzo+)

Kad je ova funkcija odabrana vrijeme trajanja odgovarajućih programa se smanjuje za 50%.

Zahvaljujući optimiziranim koracima pranja, visokoj mehaničkoj aktivnosti i optimalnoj potrošnji vode, postiže se visok efekat pranja bez obzira na to što se smanjilo vrijeme.

• Extra Rinse (Dodatno ispiranje)

Ova funkcija omogućava proizvodu da napravi još jedno ispiranje kao dodatak onom koje je već napravljeno nakon glavnog pranja. Znači, reducira se rizik za osjetljivu kožu (bebe, koža s alergijama itd) da bude izložena minimalnim ostacima deterdženta na vešu.

4.3.10.2 Funkcije/Programi odabrani pritiskanjem tipke 3 sekunde

• Čišćenje bubnja 3"

Pritisnite i držite tipku 1 do 3 sekunde kako biste odabrali program.

Koristite ovaj program redovno (jednom u svakih 1 do 2 mjeseca) kako biste očistili bubanj i obezbijedili potrebnu higijenu. Pokrenite program kad je mašina potpuno prazna. Da biste dobili bolji rezultat stavite prašak za uklanjanje kamenca za mašine u odjeljak za deterdžent br. "2". Kad program završi, ostavite vrata mašine malo otvorena tako da se osuši unutra.



Ovo nije program pranja. Ovo je program održavanja.

Ne pokrećite ovaj program ako nešto ima u mašini. Ako to pokušate mašina će otkriti da je napunjena i prekinuće program.

• Zaključavanje za zaštitu djece 3"

Uz pomoć funkcije za zaključavanje zbog djece možete spriječiti djecu da diraju stroj. Tako ćete izbjeći bilo kakvu promjenu pokrenutog programa.



Ako je tipka za odabir programa okrenuta kad je uključeno zaključavanje zbog djece, na zaslonu se pojavljuje „Con“. Dok je aktivirana zaštita za djecu ne možete raditi nikakve promjene programa, odabrane temperature, brzine ili pomoćnih funkcija.

Čak i ako je drugi program odabran pomoću tipke za odabir programa dok je uključena funkcija sigurnosnog zaključavanja zbog djece, prethodno odabrani programi nastavit će s radom.

Za omogućavanje Zaključavanja zbog djece:

2. Pritisnite i držite tipku za pomoćnu funkciju 2 na 3 sekunde. Dok držite pritisnutu tipku 3 sekunde, prikazat će se C03, C02 i C01. Tada će se prikazati „Con“ koji će upozoriti korisnika da je zaključavanje zbog djece omogućeno. Ako pritisnete bilo koju tipku ili uključite odabir programa dok je aktivirano zaključavanje zbog djece, prikazat će se isto upozorenje.

Za onemogućavanje Zaključavanja zbog djece:

Pritisnite i držite tipku pomoćne funkcije 2 na 3 sekunde dok program radi. Dok držite tipku pritisnutu 3 sekunde, C03, C02 i C01 se prikazuju uzastopno. Zatim će se prikazati „COF“ da upozori korisnika da je zaključavanje zbog djece onemogućeno.



Osim gore navedenog načina, za isključivanje funkcije zaključavanja zbog djece prebacite okruglu tipku za odabir programa u položaj uključeno/isključeno kad ne radi nijedan program i odaberite drugi program.

Zaključavanje zbog djece se neće onemogućiti nakon nestanka struje ili isključivanja kabela iz utičnice.

• AntiCrease+ 3" (Protiv gužvanja+)

Ako pritisnete i zadržite tipku pomoćne funkcije 3 na 3 sekunde, ova funkcija će biti odabrana i upaliti će se svijetlo za praćenje odnosnog programa. Kada je odabrana ova funkcija, bubanj će se okretati do 8 sati kako bi osiguralo da se odjeća neće gužvati na kraju programa. U bilo koje vrijeme tijekom ovih 8 sati možete opozvati program te isprazniti perilicu. Da završite funkciju samo pritisnite bilo koju tipku ili okrenite okruglu tipku za odabir programa. Svijetlo za praćenje odnosnog programa će ostati upaljeno čak i kada ste prekinuli funkciju pritiskanjem bilo koje tipke. Ako okončate funkciju okretanjem okrugle tipke za odabir programa, svijetlo za praćenje odnosnog programa će ostati upaljeno ili će se ugasiti ovisno od odabranog programa. Ako ne otkazete funkciju pritiskanjem tipke pomoćne funkcije 3 na 3 sekunde, ista će tako biti korištena u narednom ciklusu pranja.

4.3.11 Podešavanje vremena završetka

Funkcija podešavanja vremena završetka omogućuje postavljanje kraja vremena programa do 19 sati. Možete povećati ovo vrijeme u 1-satnim intervalima.



Ne koristite tečni deterdžent ako ste odabrali funkciju podešavanja vremena završetka. Mrlje mogu ostati na odjeći.

1. Otvorite vrata za punjenje, stavite rublje i deterdžent itd.
2. Odaberite program za pranje, temperaturu, brzinu centrifuge i po potrebi pomoćne funkcije.
3. Pritisnite tipku Podešavanje vremena završetka i odaberite željeno vrijeme.
4. Pritisnite tipku Početak/Pauza. Prikazano je vrijeme odgođenog početka koje ste postavili. Započet će odbrojavanje do odgođenog završetka. Na zaslonu se „_“ premješta gore dolje odmah do vremena odgođenog završetka.



Ako program nije pokrenut, možete dodati rublje u perilicu tijekom odgođenog vremena završetka.

5. Na kraju odbrojavanja prikazat će se trajanje odabranog programa. Nestat će znak „_“ i započet će odabrani program.

Promjena razdoblja odgođenog početka

Ako želite promijeniti vrijeme tijekom odbrojavanja: Okrenite tipku za odabir programa za opoziv funkcije odgođenog vremena završetka te ponovno postavite željeno vrijeme.

1. Pritisnite tipku za Podešavanje vremena završetka. Kada pritisnete prvi put, duljina programa će biti zaokružena do najbližeg cijelog broja za vrijeme. Svako naredno pritiskanje će povećati vrijeme za jedan sat.
2. Ako želite smanjiti odgođeno vrijeme završetka, pritisnite tipku Podešavanje vremena završetka uzastopno dok se ne prikaže željeno vrijeme.

Opoziv funkcije odgođenog početka

Ako želite opozvati odbrojavanje odgođenog vremena završetka i odmah uključiti program:

1. Postavite okruglu tipku za odabir programa na bilo koji program. Na ovaj način odgođeno vrijeme završetka će biti opozvano. Svijetlo kraj/opoziv neprekidno svijetli.
2. Zatim ponovno odaberite program koji želite pokrenuti.
3. Pritisnite tipku početak/pauza da biste pokrenuli program.

4.3.12 Pokretanje programa

1. Pritisnite tipku početak/pauza da biste pokrenuli program.
2. Upalit će se svijetlo slijeda programa koje prikazuje pokretanje programa.



Ako ne pokrenete nijedan program ili ne pritisnete nijednu tipku u roku od 10 minuta tijekom postupka odabira programa, svijetla na zaslonu će se isključiti. Kad se okrugla tipka za odabir programa okrene ili kad se pritisne bilo koja tipka, svijetla na zaslonu će se ponovno uključiti.

4.3.13 Napredak programa

Napredak programa koji radi može se pratiti na oznaci slijeda programa. Na početku svakog koraka programa zasvijetlit će odgovarajuća svjetlosna lampica.



Ako je odabrana pomoćna funkcija „Protiv gužvanja+“ LED svjetlo „END (Kraj)“ i LED svjetlo „Protiv gužvanja+“ bit će istodobno upaljeni dok se ovaj korak nastavlja.

Za završetak programa dok je korak „Protiv gužvanja+“ pokrenut, jednostavno pritisnite bilo koju tipku ili okrenite okruglu tipku za odabir programa.

Možete promijeniti postavke dodatnih funkcija, brzine i temperature bez zaustavljanja tijeka programa dok program radi. Da biste uradili ovo, promjena koju namjeravate provesti mora biti nešto što ćete provesti nakon programskog koraka koji je u tijeku. Ako promjena nije kompatibilna, odgovarajuće lampice zasvijetlit će 3 puta.



Ako stroj ne prijeđe na korak centrifuge, možda je uključena funkcija zadržavanja ispiranja ili je uključen sustav za automatsko otkrivanje neuravnoteženog punjenja zbog neujednačene raspodjele rublja u stroju.

4.3.14 Zaključavanje vrata za punjenje

Na vratima za punjenje stroja postoji sustav za zaključavanje koji sprječava otvaranje vrata za punjenje kada nivo vode nije odgovarajući.

Lampica vrata za punjenje stroja početak će treperiti kad se stroj prebaci na pauzu. Stroj provjerava nivo vode u unutrašnjosti. Ako je nivo vode odgovarajući, isključuje se lampica vrata za punjenje i mogu se otvoriti unutar 1–2 minute.

Ako nivo vode nije odgovarajući, lampica vrata za punjenje i dalje svijetli, a vrata za punjenje ne mogu se otvoriti. Ako morate otvoriti vrata za punjenje dok svijetli lampica vrata za punjenje, morate opozvati trenutni program. Pogledajte „Opoziv programa“

4.3.15 Promjena odabira nakon početka izvođenja programa

Prebacivanje stroja na pasivni režim rada

Pritisnite tipku Početak/Pauza da biste prebacili perilicu u pasivni način rada dok program radi. Svijetlo trenutnog programa će treperiti na oznaci slijeda programa, označavajući da je perilica prebačena na pauzu. Kad su vrata za punjenje spremna da se otvore, osim svijetla koraka programa, svijetlo vrata za punjenje također će se isključiti.

Promjena pomoćne funkcije, brzine i temperature

Ovisno o tome do kojeg je koraka program došao, možete opozvati ili odabrati pomoćne funkcije. Pogledajte „Odabir pomoćne funkcije“.

Također možete promijeniti postavke brzine i temperature. Pogledajte „Odabir brzine centrifuge“ i „Odabir temperature“.



Ako nije dozvoljena nikakva promjena, odgovarajuća lampica pokazatelja zasvijetlit će 3 puta..

Dodavanje i uklanjanje rublja

1. Pritisnite tipku za početak/pauzu da biste stroj prebacili na pauzu. Počinje treperiti lampica pokazatelja odgovarajućeg koraka slijeda programa tijekom kojega je uređaj prebačen na pauzu.
2. Pričekajte da se vrata za punjenje mogu otvoriti.
3. Otvorite vrata za punjenje i dodajte ili izvadite rublje.
4. Zatvorite vrata za punjenje.
5. Po potrebi unesite izmjene dodatnih funkcija, postavki temperature i brzine.
6. Pritisnite tipku početak/pauza da biste uključili stroj.

4.3.16 Opoziv programa

Za opoziv programa okrenite tipku za odabir programa te odaberite drugi program. Prethodni program će se opozvati. Lampica pokazatelja za kraj/opoziv programa svijetlit će neprekidno da obavijesti da je program opozvan.

Vaš stroj će završiti program kad okrenete tipku za odabir programa; međutim, ne izbacuje vodu iznutra. Kad odaberete i pokrenete novi program, novoodabrani program započet će ovisno o koraku na kojem je opozvan prethodni program. Primjerice, možda će mašina uzeti još vode ili nastaviti prati s vodom koja je unutra..



Možda ćete ponovno morati staviti deterdžent i omekšivač za novi program koji ste odabrali, ovisno o koraku na kojem je program opozvan.

4.3.17 Završetak programa

Na kraju programa će se prikazati „End (završetak)“.

1. Pričekajte dok se svjetlo vrata za punjenje sasvim ne isključi.
2. Da biste isključili perilicu, postavite tipku za odabir programa u položaj uključiti/isključiti.
3. Izvadite rublje i zatvorite vrata za punjenje. Vaša perilica spremna je za idući ciklus pranja. Vaša perilica je spremna za idući ciklus pranja.

4.3.18 Vaš stroj ima funkciju „Režim pauze“.

Nakon upotrebe tipke uključeno/isključeno za uključivanje perilice, ako niste pokrenuli nijedan program u koraku odabira ili niste izveli ništa drugo, ili ne uradite ništa narednih 10 minuta nakon završetka odabranog programa, program će se automatski prebaciti u režim rada uštede energije. Također, ako proizvod ima zaslon na kojem se prikazuje vrijeme programa, taj će se zaslon potpuno isključiti. Okretanjem tipke za odabir programa ili dodirrom na bilo koju tipku, svjetla i zaslon vratit će se u prethodno stanje. Odabiri koje ste napravili izlaskom iz načina učinkovitosti energije mogu se promijeniti. Provjerite ispravnost svojih odabira prije njihova pokretanja. Ako je potrebno napravite usklađivanje ponovno. Ovo nije pogreška.

4.4 Održavanje i čišćenje

Vijek trajanja proizvoda će se produžiti i učestali problemi će biti smanjeni ako se proizvod čisti u redovnim intervalima.

4.4.1 Čišćenje ladice za deterdžent

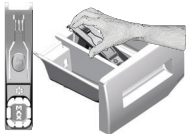

Čistite ladicu za deterdžent u redovnim intervalima (svakih 4-5 ciklusa pranja) kao što je dolje prikazano kako biste spriječili nakupljanje deterdženta u prahu tokom vremena.

Podignite stražnji dio sifona kako biste ga uklonili kao što je prikazano.

Ako ima više od uobičajene količine vode, a mješavina omekšivača se počinje skupljati u odjeljku za omekšivač, sifon se mora očistiti.

1. Pritisnite istačkano mjesto na sifonu u odjeljku za omekšivač i povucite prema sebi sve dok se odjeljak ne odvoji od mašine.
2. Operite ladicu deterdženta i sifon s dosta mlake vode u umivaoniku. Da bi se spriječilo da ostaci dođu u kontakt s vašom kožom, očistite mašinu odgovarajućom četkom s rukavicama na rukama.
3. Ubacite ladicu natrag u njeno ležište nakon čišćenja i uvjerite se da je dobro nalegla.

4.4.2 Čišćenje vrata za punjenje i bubnja

Za proizvode s programom za čišćenje bubnja, pogledajte Rukovanje proizvodom - Programi.



Ponovite postupak čišćenja bubnja svaka 2 mjeseca.

Koristite sredstvo protiv kamenca koje je prikladno za mašine za pranje rublja.



Nakon svakog pranja provjerite da nema stranih tvari u bubnju.

Ako su rupe prikazane na slici blokirane, oslobodite rupe koristeći četkicu za zube.

Strane metalne tvari će uzrokovati mrlje od rđe u bubnju. Očistite mrlje na površini bubnja koristeći sredstva za čišćenje za nehrđajući čelik.

Nikada nemojte koristiti čeličnu vunu ili žičanu vunu. To će oštetiti obojene, hromirane i plastične površine.

4.4.3 Čišćenje tijela mašine i kontrolne ploče

Prebrišite tijelo mašine sapunjavom vodom ili nekorozivnim blagim gel deterdžentima ako je potrebno, te posušite suhom krpom.

Koristite samo mekane i vlažne krpe da čistite upravljačku ploču.

4.4.4 Čišćenje filtera za ulaz vode

Na kraju svakog ventila za dovod vode na stražnjoj strani mašine nalazi se filter, kao i na kraju svakog crijeva za ulaz vode gdje su priključeni na slavinu. Ovi filteri sprječavaju da strane tvari i prljavština iz vode ulazi u mašinu za pranje rublja. Filteri bi se trebali čistiti čim se zaprljaju.

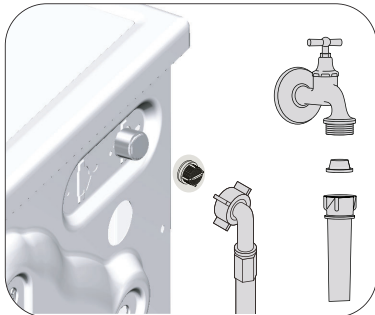

1. Zatvorite slavine.
2. Uklonite matice sa crijeva za primanje vode da biste pristupili filterima na ventilima za primanje vode. Očistite ih pomoću odgovarajuće četke. Ako su filteri previše prljavi, uklonite ih s njihovih mjesta pomoću kliješta i očistite na ovaj način.
3. Izvadite filtere na ravnim krajevima crijeva za primanje vode zajedno s brtvama i temeljito ih očistite pod mlazom vode.
4. Pažljivo zamijenite zaptivače i filtere i rukom pritegnite njihove matice.

4.4.5 Pražnjenje preostale vode i čišćenje filtera pumpe

Sistem filtera u vašoj mašini sprječava da čvrsti predmeti kao što su dugmad, kovanice i vlakna tkanine blokiraju rotor pumpe tokom pražnjenja vode za pranje. Tako će se voda isprazniti bez ikakvih problema i vijek trajanja pumpe će se pordužiti.

Ako mašina ne isuši vodu, filter pumpe je začepljen. Filter se mora očistiti kad god je začepljen ili svaka 3 mjeseca. Prvo se mora isušiti voda da bi se očistio filter pumpe.

Pored toga, prije transporta mašine (npr. kada preseljavate na drugu lokaciju) i u slučaju smrzavanja vode, voda će se trebati isušiti u potpunosti.



PAŽNJA: Strane čestice koje su ostale u filteru pumpe mogu oštetiti vašu mašinu ili mogu uzrokovati probleme s bukom.

PAŽNJA: Ako se proizvod ne koristi, zatvorite slavinu, uklonite glavnu cijev i ispraznite vodu iz mašine radi sprečavanja bilo kakve mogućnosti smrzavanja.

PAŽNJA: Nakon svake upotrebe, isključite slavinu na koju je priključeno mrežno crijevo.

Da biste očistili prijavili filter i ispraznili vodu:

1 Isključite mašinu iz utičnice da prekinete napajanje.



PAŽNJA: Temperatura vode u unutrašnjosti mašine može ići do 90 °C. Da biste izbjegli rizik od spaljivanja, očistite filter nakon što se voda u mašini ohladi.

2. Otvorite poklopac filtera.

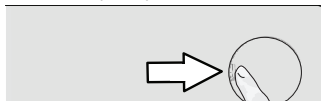

3 Slijedite postupke u nastavku da biste ispraznili vodu.

Ako proizvod nema odvodno crijevo za pražnjenje vode u slučaju hitnosti, da biste ispraznili vodu:

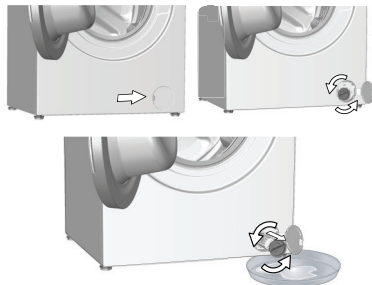

- Da biste prikupili vodu koja ističe iz filtera, stavite veliku posudu ispred filtera.
- Okrenite i olabavite filter pumpe dok vod ne poče teći (suprotno od smjera kazaljke na satu). Pokužite vodu koja ističe u posudu koju ste postavili ispred filtera. Uvijek imajte komad krpe pri ruci kako biste apsorbovali eventualno prolivenu vodu.
- Kada je voda izašla iz mašine, izvadite filter potpuno tako što ćete ga okrenuti.

4 Očistite sve ostatke u unutrašnjosti filtera kao i vlakna, ako ih ima, oko područja rotora pumpe.

5. Uklonite filter.

6. Ako je poklopac filtera sastavljen iz dva dijela, zatvorite poklopac filtera pritišćući na jezičak. Ako je iz jednog dijela, prvo postavite jezičke u donji položaj na njihovo mjesto, a zatim pritisnite gornji dio da biste zatvorili.

Problem	Razlog	Rješenje
Program se ne pokreće nakon što se zatvore vrata.	Tipka Start / Pauza / Otkazi nije pritisnuta. Možda će biti teško zatvoriti vrata za punjenje u slučaju prekomjernog punjenja.	<ul style="list-style-type: none"> *Pritisnite tipku Start / Pauza / Otkazi. Smanjite količinu rublja i uvjerite se da su vrata za punjenje ispravno zatvorena.
Program se ne može pokrenuti niti odabrati.	Mašina za pranje rublja se prebacila na režim samozaštite zbog problema s napajanjem (napon linije, pritisak vode, itd.).	<ul style="list-style-type: none"> Da biste otkazali program, okrenite tipku za odabir programa kako biste odabrali neki drugi program. Prethodni program će biti otkazan. (Vidi "Otkazivanje programa")
Voda u mašini.	Moguće da je nešto vode ostalo u proizvodvu zbog postupka kontrole kvaliteta u proizvodnji.	<ul style="list-style-type: none"> Ovo nije greška; voda ne šteti mašini.
Mašina radi u stanju pripravnosti nakon pokretanja programa ili ne uzima vodu.	Slavina je isključena.	<ul style="list-style-type: none"> Uključite slavine.
	Crijevo za ulaz vode je povijeno.	<ul style="list-style-type: none"> Ispravite crijevo.
	Filter za ulaz vode je začepljen. Vrata za punjenje su možda otvorena. Priključak za vodu je možda pogrešan ili je možda voda isključena (kada je voda isključena, LED lampice za pranje ili ispiranje će treperiti).	<ul style="list-style-type: none"> Očistite filter. Zatvorite vrata. Provjerite priključak za vodu. Ako je voda isključena, pritisnite tipku Start/pauza nakon što se dovod vode ponovo uspostavi kako bi mašina nastavila rad iz stanja pripravnosti.
Mašina ne prazni vodu.	Crijevo za pražnjenje vode je možda začepljeno ili uvrnuto. Filter pumpe je začepljen.	<ul style="list-style-type: none"> Očistite ili ispravite crijevo. Očistite filter pumpe.
Mašina vibrira ili pravi buku.	Mašina možd nije balansirana.	<ul style="list-style-type: none"> Prilagodite nožice da nivelirate mašinu.
	Čvrsta tvar je možda upala u filter pumpe.	<ul style="list-style-type: none"> Očistite filter pumpe.
	Sigurnosni vijci za transport nisu uklonjeni. Količina rublja u mašini je možda premala.	<ul style="list-style-type: none"> Uklonite sigurnosne vijke za transport. Dodajte još rublja u mašinu.
	Mašina je možda pretrpana rubljem. Mašina je možda naslonjena na kruti objekt.	<ul style="list-style-type: none"> Izvadite nešto rublja iz mašine ili razaberite rukom da balansirate ravnomjerno u mašini. Uvjerite se da mašina nije naslonjena ni na šta.
Javilo se curenje vode iz dna mašine za pranje rublja.	Crijevo za pražnjenje vode je možda začepljeno ili uvrnuto. Filter pumpe je začepljen.	<ul style="list-style-type: none"> Očistite ili ispravite crijevo. Očistite filter pumpe.
Mašina se zaustavila ubrzo nakon što je program počeo.	Mašina se možda zaustavila privremeno zbog niskog napona.	<ul style="list-style-type: none"> Nastavit će se radom kada se napon vrati na normalan nivo.
Mašina direktno prazni vodu koja se prima.	Crijevo za pražnjenje možda nije bilo na adekvatnoj visini.	<ul style="list-style-type: none"> Priključite crijevo za pražnjenje vode kao što je opisano u priručniku za rukovanje.
Ne može se vidjeti voda u mašini tokom pranja.	Nivo vode nije vidljiv s vanjske strane mašine za pranje rublja.	<ul style="list-style-type: none"> To nije greška.
Vrata za punjenje nije moguće otvoriti.	Aktivno je zaključavanje vrata zbog nivoa vode u mašini.	<ul style="list-style-type: none"> Ispraznite vodu pokretanjem pumpe ili programa obrtanja.
	Mašina zagrijava vodu ili je u ciklusu obrtanja. Dječija blokada je aktivna. Dječija blokada će se deaktivirati par minuta nakon što program dođe do svog kraja.	<ul style="list-style-type: none"> Sačekajte dok se program završi. Sačekajte par minuta za deaktivaciju dječije blokade.
	Vrata za punjenje se mogu zaglaviti uslijed pritiska kojem mogu biti izložena.	<ul style="list-style-type: none"> Uhvтите za ručku te gurnite i povucite vrata za punjenje da ih oslobodite i otvorite.
Pranje traje duže vremena nego što je to specificirano u priručniku. (*)	Pritisak vode je nizak.	<ul style="list-style-type: none"> Mašina čeka dok primi adekvatnu količinu vode da bi se spriječio loš kvalitet pranja zbog smanjene količine vode. Zbog toga je vrijeme pranja produženo.
	Napon je možda nizak.	<ul style="list-style-type: none"> Vrijeme pranja je produženo da bi se izbjegli loši rezultati pranja kada je napon nizak.
	Ulazna temperatura vode je možda niska.	<ul style="list-style-type: none"> Zahtijevano vrijeme za zagrijavanje vode se produžava tokom hladnih sezona. Takođe, vrijeme pranja je možda produženo da bi se izbjegli loši rezultati pranja.
	Broj ispiranja i/ili količina vode za ispiranje je možda povećana.	<ul style="list-style-type: none"> Mašina povećava količinu vode za ispiranje kada je potrebno dobro ispiranje i dodaje još jedan korak ispiranja ako je potrebno.
	Previše pjene se može pojaviti i sistem za automatsku apsorbciju pjene se može aktivirati zbog prekomjernog korištenja deterdženta.	<ul style="list-style-type: none"> Koristite preporučenu količinu deterdženta.

Problem	Razlog	Rješenje
Vrijeme programa ne odbrojava. (Na modelima s displejom) (*)	Programator se može zaustaviti prilikom primanja vode.	<ul style="list-style-type: none"> • Indikator programatora neće odbrojavati dok mašina prima adekvatnu količinu vode. Mašina će sačekati dok ne bude dovoljna količina vode da bi se izbjeglo nepotpuno pranje rublja zbog nedovoljne količine vode. Indikator programatora će početi sa odbrojavanjem nakon ovoga.
	Programator se može zaustaviti prilikom faze zagrijavanja.	<ul style="list-style-type: none"> • Indikator programatora neće odbrojavati dok mašina ne dosegne odabranu temperaturu.
	Programator se može zaustaviti prilikom faze okretanja.	<ul style="list-style-type: none"> • Automatska detekcija nebalansiranog punjenja sistema može biti aktivirana zbog nebalansirane raspoređenosti rublja u bubnju.
Vrijeme programa se ne odbrojava. (*)	Možda u mašini nije balansirano punjenje.	<ul style="list-style-type: none"> • Automatska detekcija nebalansiranog punjenja sistema može biti aktivirana zbog nebalansirane raspoređenosti rublja u bubnju.
Mašina ne prebacuje na korak obrtanja. (*)	Možda u mašini nije balansirano punjenje.	<ul style="list-style-type: none"> • Automatska detekcija nebalansiranog punjenja sistema može biti aktivirana zbog nebalansirane raspoređenosti rublja u bubnju.
	Mašina neće obrtati ako voda nije potpuno ispražnjena. Previše pjene se može pojaviti i sistem za automatsku apsorpciju pjene se može aktivirati zbog prekomjernog korištenja deterdženta.	<ul style="list-style-type: none"> • Provjerite filter i crijevo za pražnjenje. • Koristite preporučenu količinu deterdženta.
Performanse pranja su loše: Rublje postaje sivo. (**)	Nedovoljna količina deterdženta je korištena tokom dugog perioda vremena.	<ul style="list-style-type: none"> • Koristite preporučenu količinu deterdženta koja je prikladna za tvrdoću vode i rublje.
	Pranje je obavljano na niskoj temperaturi dugo vremena.	<ul style="list-style-type: none"> • Odaberite pravilnu temperaturu za rublje koje treba prati.
	Nedovoljna količina deterdženta je korištena s tvrdom vodom.	<ul style="list-style-type: none"> • Korištenje nedovoljne količine deterdženta s tvrdom vodom uzrokuje da prljavština prijanja na tkaninu, a to pretvara tkaninu u sivu tokom vremena. Teško je eliminisati sivilo jednom kada se dogodi. Koristite preporučenu količinu deterdženta koja je prikladna za tvrdoću vode i rublje.
	Korišteno je previše deterdženta.	<ul style="list-style-type: none"> • Koristite preporučenu količinu deterdženta koja je prikladna za tvrdoću vode i rublje.
Performanse pranja su loše: Mrlje traju ili rublje ne postaje bijelo. (**)	Korištena je nedovoljna količina deterdženta.	<ul style="list-style-type: none"> • Koristite preporučenu količinu deterdženta koja je prikladna za tvrdoću vode i rublje.
	Previše je rublja stavljeno u mašinu.	<ul style="list-style-type: none"> • Nemojte stavljati previše rublja u mašinu. Puniti mašinu količinama koje su preporučene u "Tabeli programa i potrošnje".
	Pogrešan program i temperatura su odabrani.	<ul style="list-style-type: none"> • Odaberite pravilan program i temperaturu za rublje koje treba prati.
	Korištena je pogrešna vrsta deterdženta.	<ul style="list-style-type: none"> • Koristite originalan deterdžent koji je prikladan za mašinu.
	Korišteno je previše deterdženta.	<ul style="list-style-type: none"> • Stavite deterdžent u ispravan odjeljak. Nemojte miješati sredstvo za izbjeljivanje i deterdžent jedno s drugim.
Performanse pranja su loše: Masne mrlje su se pojavile na rublju. (**)	Nije se obavljalo redovno čišćenje bubnja.	<ul style="list-style-type: none"> • Čistite bubanj redovno. Za ovo, molimo vas pogledajte 4.4.2.
Performanse pranja su loše: Odjeća ima neugodan miris. (**)	Miris i slojevi bakterija se formiraju na bubnju kao rezultat kontinuiranog pranja na nižim temperaturama i/ili u kratkim programima.	<ul style="list-style-type: none"> • Ostavite ladicu deterdženta kao i vrata za punjenje mašine odškrinuta nakon svakog pranja. Tako se vlažna okolina koja je pogodna za bakterije neće moći pojaviti u mašini.
Boja na odjeći blijedi. (**)	Previše je rublja stavljeno u mašinu.	<ul style="list-style-type: none"> • Nemojte stavljati previše rublja u mašinu.
	Deterdžent koji se koristi je vlažan.	<ul style="list-style-type: none"> • Držite deterdžent zatvoren u okruženju u kojem nema vlage i nemojte ga izlagati prevelikim temperaturama.
	Odabrana je viša temperatura.	<ul style="list-style-type: none"> • Odaberite pravilan program i temperaturu u skladu s vrstom i stepenom zaprljanja rublja.

Problem	Razlog	Rješenje
Mašina ne obavlja dobro ispiranje.	Količina, marka i uslovi skladištenja deterdženta koji se koristi nisu prikladni.	<ul style="list-style-type: none"> • Koristite deterdžent koji je prikladan za mašinu za pranje rublja i za vaše rublje. Držite deterdžent zatvoren u okruženju u kojem nema vlage i nemojte ga izlagati prevelikim temperaturama.
	Deterdžent je stavljen u pogrešan odjeljak.	<ul style="list-style-type: none"> • Ako je deterdžent stavljen u odjeljak za predpranje iako ciklus predpranja nije odabran, mašina može uzeti ovaj deterdžent tokom koraka ispiranja ili omekšavanja. Stavite deterdžent u ispravan odjeljak.
	Filter pumpe je začepljen. Crijevo za pražnjenje je povijeno.	<ul style="list-style-type: none"> • Provjerite filter. • Provjerite crijevo za pražnjenje.
Rublje je postalo kruto nakon pranja. (**)	Korištena je nedovoljna količina deterdženta.	<ul style="list-style-type: none"> • Korištenje nedovoljne količine deterdženta za tvrdoću vode može uzrokovati da rublje postane kruto tokom vremena. Koristite prikladnu količinu deterdženta u skladu s tvrdoćom vode.
	Deterdžent je stavljen u pogrešan odjeljak.	<ul style="list-style-type: none"> • Ako je deterdžent stavljen u odjeljak za predpranje iako ciklus predpranja nije odabran, mašina može uzeti ovaj deterdžent tokom koraka ispiranja ili omekšavanja. Stavite deterdžent u ispravan odjeljak.
	Deterdžent je možda pomiješan s omekšivačem.	<ul style="list-style-type: none"> • Nemojte miješati omekšivač s deterdžentom. Operite i očistite dozator vrućom vodom.
Rublje ne miriše kao omekšivač. (**)	Deterdžent je stavljen u pogrešan odjeljak.	<ul style="list-style-type: none"> • Ako je deterdžent stavljen u odjeljak za predpranje iako ciklus predpranja nije odabran, mašina može uzeti ovaj deterdžent tokom koraka ispiranja ili omekšavanja. Operite i očistite dozator vrućom vodom. Stavite deterdžent u ispravan odjeljak.
	Deterdžent je možda pomiješan s omekšivačem.	<ul style="list-style-type: none"> • Nemojte miješati omekšivač s deterdžentom. Operite i očistite dozator vrućom vodom.
Ostaci deterdženta u ladicu za deterdžent. (**)	Deterdžent je stavljen u mokru ladicu.	<ul style="list-style-type: none"> • Posušite ladicu za deterdžent prije stavljanja deterdženta.
	Deterdžent je postao vlažan.	<ul style="list-style-type: none"> • Držite deterdžent zatvoren u okruženju u kojem nema vlage i nemojte ga izlagati prevelikim temperaturama.
	Pritisak vode je nizak.	<ul style="list-style-type: none"> • Provjerite pritisak vode.
	Deterdžent u odjeljku glavnog pranja je postao mokr tokom uzimanja vode za predpranje. Rupice u odjeljku za deterdžent su začepljene.	<ul style="list-style-type: none"> • Provjerite rupice i očistite ih ako su začepljene.
	Javio se problem s ventilima ladice za deterdžent.	<ul style="list-style-type: none"> • Pozovite ovlaštenog servisnog zastupnika.
	Deterdžent je možda pomiješan s omekšivačem.	<ul style="list-style-type: none"> • Nemojte miješati omekšivač s deterdžentom. Operite i očistite dozator vrućom vodom.
	Nije se obavljalo redovno čišćenje bubnja.	<ul style="list-style-type: none"> • Čistite bubanj redovno. Za ovo, molimo vas pogledajte 4.4.2.
Previše pjene se formira u mašini. (**)	Neprikladni deterdženti su korišteni za mašinu za pranje rublja.	<ul style="list-style-type: none"> • Koristite deterdžente koji su prikladni za mašinu za pranje rublja.
	Korištena je prekomjerna količina deterdženta.	<ul style="list-style-type: none"> • Koristite samo dovoljnu količinu deterdženta.
	Deterdžent je skladišten u nepodesnim uslovima.	<ul style="list-style-type: none"> • Skladištite deterdžent u zatvorenom i suhom mjestu. Nemojte skladištiti u previše toplim mjestima.
	Neko mrežasto rublje poput tila može pjeniti previše zbog svoje strukture.	<ul style="list-style-type: none"> • Koristite manje količine deterdženta za ovu vrstu stvari.
	Deterdžent je stavljen u pogrešan odjeljak. Omekšivač se uzima rano.	<ul style="list-style-type: none"> • Stavite deterdžent u ispravan odjeljak. • Možda je problem u ventilima ili u dozatoru za deterdžent. Pozovite ovlaštenog servisnog zastupnika.
Pjena istječe van iz ladice za deterdžent.	Korišteno je previše deterdženta.	<ul style="list-style-type: none"> • Pomiješajte 1 kašiku omekšivača sa ½ l vode i uspite u glavni odjeljak ladice za deterdžent.
		<ul style="list-style-type: none"> • Stavite deterdžent u mašinu prikladno programima i maksimalnom punjenju naznačenim u "Tabeli programa i potrošnje". Kada koristite dodatne hemikalije (odstranjivače mrlja, izbjeljivače itd.), smanjite količinu deterdženta.

Problem	Razlog	Rješenje
Rublje ostaje mokro po završetku programa. (*)	Previše pjene se može pojaviti i sistem za automatsku apsorbciju pjene se može aktivirati zbog prekomjernog korištenja deterdženta.	<ul style="list-style-type: none"> • Koristite preporučenu količinu deterdženta.
(*) Mašina ne prebacuje na korak obrtanja kada rublje nije ravnomjerno raspoređeno u bubnju da bi se spriječilo bilo kakvo oštećenje mašine i njenog okruženja. Rublje bi trebalo biti ponovo raspoređeno i okrenuto.		
(**) Nije se obavljalo redovno čišćenje bubnja. Čistite bubanj redovno. Pogledajte 4.4.2		
	PAŽNJA: Ako ne možete eliminisati problem iako se pridržavate uputstava u ovom odjeljku, posavjetujte se s prodavcem ili ovlaštenim servisnim zastupnikom. Nikada ne pokušavajte sami popraviti proizvod koji ne funkcioniše.	

ODRICANJE ODGOVORNOSTI / UPOZORENJE

Krajnji korisnik može neke (jednostavne) kvarove na adekvatan način riješiti bez ikakvog sigurnosnog problema ili nesigurne upotrebe, pod uslovom da se to izvrši u granicama i u skladu sa sljedećim uputstvima (pogledajte odjeljak „Lično izvršena popravka“).

Prema tome, ukoliko drugačije nije dozvoljeno u odjeljku „Lično izvršena popravka“ u nastavku, popravke će biti upućene registrovanim profesionalnim serviserima kako bi se izbjegli sigurnosni problemi. Registrovani profesionalni serviser je profesionalni serviser kome je proizvođač odobrio pristup uputstvima i listi rezervnih dijelova ovog proizvoda prema metodama opisanim u zakonodavnim aktima prema Direktivi 2009/125/EZ. **Međutim, samo servisni agent (tj. ovlašćeni profesionalni serviseri) do koj možete doći putem telefonskog broja navedenog u korisničkom priručniku / garantom listu ili preko vašeg ovlašćenog trgovca može pružiti uslugu koja zadovoljava uslove garancije. Stoga, imajte na umu da popravke profesionalnih serviseru (koje Beko nije ovlastio) poništavaju garanciju.**

Lično izvršena popravka

Krajnji korisnik može da izvrši popravku lično u pogledu sljedećih rezervnih dijelova: vrata, šarke i zaptivke vrata, druge zaptivke, sklop zaključavanja vrata i plastične periferne jedinice kao što su dozatori deterđenta (ažurirana lista dostupna je na support.beko.com od 1. marta 2021.).

Pored toga, da bi se omogućila sigurnost proizvoda i spriječio rizik od ozbiljnih povreda, navedena lično izvršena popravka treba da se obavi prema uputstvima u korisničkom priručniku za lično izvršenu popravku koja su dostupna na support.beko.com. Iz sigurnosnih razloga isključite proizvod iz napajanja prije pokušaja bilo kakvog popravljanja.

Popravke i pokušaji popravke od strane krajnjih korisnika za dijelove koji nisu na navedenoj listi i/ili se ne pridržavaju uputstava u korisničkim priručnicima za lično izvršenu popravku ili koja su dostupna na support.beko.com, mogli bi pokrenuti sigurnosna pitanja koja se ne mogu pripisati odgovornosti kompanije Beko, a koja će poništiti garanciju na proizvod.

Zbog toga se preporučuje da se krajnji korisnici uzdrže od pokušaja popravke koja nije u skladu s navedenom listom rezervnih dijelova, kontaktirajući u takvim slučajevima ovlaštene profesionalne servisere ili registrovane profesionalne servisere. Naprotiv, takvi pokušaji krajnjih korisnika mogu da dovedu do sigurnosnih problema i oštete proizvod, a posljedično do požara, poplave, strujnog udara i ozbiljnih povreda.

Na primjer (ovim nisu pokrivenne sve situacije), za popravke sljedećeg moraju se kontaktirati ovlašćeni profesionalni serviseri ili registrovani profesionalni serviseri: motor, sklop pumpe, glavna ploča, motorna ploča, ekran, grijači, itd.

Proizvođač/trgovac ne može biti odgovoran ni u kom slučaju kada krajnji korisnici ne postupe u skladu s navedenim.

Dostupnost rezervnih dijelova mašine za pranje ili mašine za pranje i sušenje veša koju ste kupili je 10 godina. Tokom ovog perioda biće dostupni originalni rezervni dijelovi za pravilno rukovanje mašinom za pranje ili mašinom za pranje i sušenje veša.

Kad je aparat isključen, nakon dugog pritiska na tipke 1 i 2 pomoćnih funkcija, odbrojavanje 3-2-1 i ukupni završen ciklusi pranja prikazuju se na uređaju.

Nakon prikaza ukupnog ciklusa pranja, prikazuju se kodovi kvarova, ako ih ima. Provjerite informacije na ekranu u donjoj tablici.

Informacije na ekranu	Uzrok	Rješenje
Grešk	Na uređaju se pokreće sigurnosni algoritam.	Pričekajte da tekst nestane. Nakon pritiska tipki pomoćnih funkcija 1 i 2, provjerite informacije na ekranu.
SC	Vaš prigovor nije riješen tijekom provjere.	Pozovite ovlaštenog servisnog agenta.
E5	Filter pumpe je možda začepljen.	Očistite filter pumpe. Pogledajte odjeljak „Ispuštanje preostale vode i čišćenje filtra pumpe“. Pokušajte sa ciklusom centrifugiranja. Ako problem nije riješen, nazovite servis.
E8	Uređaj možda nema dotok vode.	<ul style="list-style-type: none"> • Uključite slavine. • Provjerite da li ima dotoka vode. • Provjerite priključak crijeva za dovod vode, ako je cijev preklopljena, ispravite je. • Očistite filter pumpe. Pogledajte odjeljak „Ispuštanje preostale vode i čišćenje filtra pumpe“. • Zatvorite prednji poklopac mašine. Provjerite je li poklopac zatvoren. Uključite mašinu još jednom. Ako problem nije riješen, nazovite servis.
E29	Proizvod za pranje rublja se prebacio na režim samozaštite zbog problema s napajanjem (linijski napon, pritisak vode, itd).	Za opoziv programa okrenite tipku za odabir programa te odaberite drugi program. Prethodni program će se opozvati. Pogledajte odjeljak „Opoziv programa“ Ako se problem nastavi, nazovite servis.
E17	Višak pjene u mašini se pojavio nakon završenog ciklusa.	<ul style="list-style-type: none"> • Skladištite deterdžent u zatvorenom i suhom mjestu. Nemojte skladištiti u previše toplim mjestima. • Koristite manje količine deterdženta za porozno rublje poput tila. • Koristite količinu deterdženta koja odgovara količini rublja i nivou mrlja. • Koristite samo dovoljnu količinu deterdženta. • Obavezno stavite deterdžent u odgovarajući odjeljak. • Pokrenite program za čišćenje bubnja sa praznom mašinom. Pogledajte program „Čišćenje bubnja“ Ako vaš uređaj ne uključuje program za čišćenje bubnja, možete koristiti pamuk 90C. <ul style="list-style-type: none"> • Nakon pokretanja kratkog programa bez deterdženta, provjerite uređaj. Ako se problem nastavi, nazovite servis.
E18	Ciklus centrifuge se ne pokreće zbog neravnoteže mašine.	Provjerite rublje u mašini. Količina veša možda nije dovoljna. Pokušajte povećanjem količine rublja. Rublje može uzrokovati neravnotežu; ručno razvrstajte rublje i ravnomjerno rasporedite unutar uređaja. Pokušajte ponovo sa ciklusom centrifugiranja.
E12	U mašini može biti vode.	Isključite uređaj. Ispod mašine može biti vode. Očistite vodu ispod mašine. Ponovo uključite mašinu. Pokušajte pokrenuti kratki ciklus. Ako se problem nastavi ili vidite da voda curi iz jednog od crijeva, zatvorite ventile i nazovite servis.
E27	Provjerite odvod vode iz mašine.	Pogledajte odjeljak „Spajanje odvodne cijevi na odvod“.
E84	BLE (Bluetooth sa niskom potrošnjom energije) veza se ne može uspostaviti.	Provjerite, pokušajte se povezati. Pogledajte odjeljak „Funkcija HomeWhiz i funkcija daljinskog upravljanja“. Ako se problem nastavi, nazovite servis.



Машина за перење алишта

Упатство за употреба



WUE7612XST

МК





Овој производ е произведен со помош на најнова технологија во еколошки услови.

1 Општи упатства за безбедност

Овој дел содржи упатства за безбедност што можат да ви помогнат да спречите ризици од повреди и материјална штета. Сите видови гаранции ќе се сметаат за неважечки доколку не се почитуваат овие упатства.

1.1 Безбедност на лица и имот

- ▶ Никогаш не ставајте го производот на под што е покриен со килим. Електричните делови ќе се прегреат бидејќи воздухот не може да циркулира под апаратот. Ова ќе предизвика проблеми кај вашиот производ.
- ▶ Исклучете го производот од струја ако не е во употреба.
- ▶ Постапките за инсталација и поправка секогаш мора да ги извршува овластен сервисер. Производителот нема да биде одговорен за штети што би се појавиле од постапки што ги спровеле неовластени лица.
- ▶ Цревата за доводот и одвод на вода мора да се цврсто стегнати и неоштетени. Во спротивно, може да дојде до протекување.
- ▶ Сè додека има вода во производот, не отворајте ја вратата за полнење и не вадете го филтерот. Во спротивно, постои ризик од поплава и повреда од врела вода.
- ▶ Не отворајте ја насила заклучената врата за полнење. Вратата може да се отвори неколку минути по завршувањето на циклусот за перење. Во случај на насилно отворање на вратата за полнење може да се оштетат вратата и механизмот за заклучување.
- ▶ Користете детергенти, омекнувачи и додатоци што се соодветни само за автоматски машини за перење алишта.
- ▶ Следете ги упатствата на етикетите на облеката и на пакувањето на детергентот.

1.2 Безбедност на децата

- ▶ Овој производ може да го користат деца на возраст од 8 години или постари и лица чии што физички, сетилни или ментални способности не се целосно развиени или кои немаат доволно искуство и знаење, сè додека се под надзор или упатство за безбедната употреба на производот и неговите ризици. Децата не смее да си играат со производот. Чистењето и одржувањето не смее никогаш да го вршат деца, освен ако не се под надзор на друго лице. Деца помали од 3 години треба да се држат настрана освен ако не се под постојан надзор.
- ▶ Материјалите на пакувањето може да бидат опасни за деца. Чувајте го на безбедно место и подалеку од дофатот на децата.

- ▶ Електричните производи се опасни за деца. Држете ги децата подалеку од производот додека работи. Не дозволувајте им да играат со производот. Користете ја функцијата за заштита за деца за да ги спречите да си играат со производот.
- ▶ Не заборавајте да ја затворите вратата за полнење кога ја напуштате просторијата каде е сместен производот.
- ▶ Чувајте ги сите детергенти и адитиви на безбедно место, подалеку од дофат на децата на тој начин што ќе го затворите капакот на садот во кој го чувате детергентот или ќе го залепите пакувањето со детергент.

1.3 Електрична безбедност

- ▶ Ако производот е дефектен, не треба да се вклучува освен ако не го поправил овластен сервисер. Ризик од струен удар!
- ▶ Овој производ е дизајниран за да продолжи со работа кога ќе дојде струја по нејзин прекин. Ако сакате да откажете програма, видете го поглавјето „Откажување програма“.
- ▶ Вклучете го производот во заземјен довод на струја заштитен со осигурувач од 16 ампери. Не занемарувајте го фактот дека мора да има инсталација со заземјен приклучок извршена од страна на квалификуван електричар. Нашата компанија нема да биде одговорна за какви било оштетувања што ќе се појават ако производот се користел без заземјување во согласност со локалните регулативи.
- ▶ Не чистете го производот со спреј или со полевање вода над него! Ризик од струен удар!
- ▶ Никогаш не допирајте го приклучокот на кабелот за струја со мокри раце! Не тегнете го кабелот за струја за да ја исклучите машината, секогаш исклучувајте ја држејќи го штекерот со едната рака и повлекувајќи го приклучокот со другата.
- ▶ Производот треба да се исклучи од струја за време на инсталација, одржување, чистење или поправка.
- ▶ Ако кабелот за струја е оштетен, истиот мора да го смени производителот, центарот за грижа за корисници или соодветно квалификувано лице (се претпочита електричар) или некој кој е овластен од увозникот, со цел да се избегнат можните ризици.

1.4 Безбедност од жешки површини

	<p>Стаклената врата за полнење станува многу врела кога перете алишта на висока температура. Имајќи го предвид овој факт, за време на перењето, држете ги децата настрана од вратата за полнење на производот за да ги спречите да ја допираат.</p>
---	---

2 Важни упатства за животната средина

2.1 Усогласеност со Директивата на ЕУ за електричен и електронски отпад - WEEE



Овој производ е усогласен со директивата на ЕУ за WEEE (2012/19/EU). Овој производ го носи симболот за класификација за начинот на фрлање на електрична и електронска опрема (WEEE).

Овој симбол покажува дека овој производ не треба да се фрла со другиот отпад од домаќинството откако ќе престане да се користи. Искористениот уред треба да се врати во официјален пункт за собирање на електрични и електронски уреди за рециклирање. За да ги најдете овие системи за собирање отпад, контактирајте ги Вашите локални власти или малопродажното место од каде е купен производот. Секое домаќинство има важна улога во враќањето и рециклирањето на стари уреди. Правилното отстранување на искористените уреди помага во заштитата од можни негативни последици за животната средина и здравјето на луѓето.

Усогласеност со директивата за ризик од опасни материи

Производот што го купивте е усогласен со директивата на ЕУ за ризик од опасни материи (2011/65/EU). Не користи штетни и забранети материјали коишто се посочени во директивата.

Информации за пакувањето



Материјалите за пакувањето на производот се изработени од рециклирачки материјали во согласност со нашите национални регулативи за животна средина. Не фрлајте го материјалот од пакувањето заедно со домашниот или друг отпад. Однесете го во центар за собирање материјал од пакување што го посочува локалното надлежно тело.

3 Наменета употреба

- Овој производ е наменет за домашна употреба. Не е соодветен за комерцијална употреба и не смее да се користи надвор од наменетата употреба.
- Производот може да се користи само за перење и плакнење алишта што се соодветно обележени.
- Производителот ги отфрла сите одговорности што произлегуваат од неправилна употреба и транспорт.
- Векот на траење на овој производ е 10 години. Оригиналните резервни делови ќе бидат достапни за време на овој период за правилна работа на машината.

4 Технички спецификации

Име или заштитна марка на добавувачот	Beko
Име на модел	WUE7612XST 7000640028
Височина (см.)	84
Широчина (см.)	60
Длабочина (см.)	49

Единичен довод на вода/двоен довод на вода	• / -
• Достапно	
Electrical input (V/Hz)	230 V / 50Hz
Вкупно напојување (A)	10
Вкупно моќност (W)	2200
Код за главниот модел	9217

**ENERG**
BEKO ИДЕНТИФИРАЕНТЕ НА МОДЕЛ → (*)

ТДо информациите за моделот зачувани во базата на податоци за производот може да се дојде со влегување на следната веб-страница и пребарување на идентификаторот (*) на вашиот модел на ознаката за енергија.!: <https://eprel.ec.europa.eu/>



ПРЕДУПРЕДУВАЊЕ: Вредностите за потрошувачка важат за случаи каде што е исклучена безжичната врска.

4.1 Монтажа

- Повикајте го најблискиот овластен сервисер за да го монтира вашиот производ.
- Подготовката на локацијата и инсталацијата на струјата, водата и одводот на местото за монтажа се одговорност на потрошувачот.
- Проверете дали доводот за вода, одводните црева и електричниот кабел се превиткале, скинале или притиснале додека сте го туркале производот на своето место по монтажата или чистењето.
- Проверете дали инсталацијата и електричното поврзување на производот се направени од овластен сервис. Производителот нема да биде одговорен за штети што би се појавиле од постапки што ги спровеле неовластени лица.
- Пред монтажата, проверете визуелно дали производот има дефекти. Ако има, не инсталирајте го. Оштетените производи претставуваат ризик за безбедноста.

4.1.1 Соодветна локација за монтирање

- Поставете го производот на тврд и рамен под. Не поставувајте го врз дебел килим или врз слични површини.
- Кога машина за перење и сушална се поставени една врз друга, нивната вкупна тежина – кога се полни – изнесува 180 kg. Ставете го производот на цврст и рамен под што има задоволителен капацитет на носивост!
- Не ставајте го производот врз кабелот за струја.
- Не монтирајте го производот во околина каде што температурата се спушта под 0 °C.
- Се препорачува да се остави простор кај страните на машината за да се намалат вибрациите и буката
- На нерамен под, не поставувајте го производот веднаш до работ или на платформа.
- Nemojte da postavljate izvore toplote, kao što su ploče za kuvanje, pegle, rerne itd. na mašinu za pranje i nemojte da ih koristite na proizvodu.

4.1.2 Вадење на потпорите во пакувањето



Закосете ја машината наназад за да ги извадите потпорите во пакувањето. Отстранете ги потпорите во пакувањето со извлекување на лентата. Не спроведувајте ја оваа операција сами.

4.1.3 Вадење на транспортните брави

- 1 Олабавете ги сите навртки со соодветен клуч додека не започнат да се вртат слободно .
- 2 Извадете ги навртките за безбеден транспорт со тоа што ќе ги одвртите малку.
- 3 Вметнете ги пластичните капаци што се доставени во вреќичка со Упатството за корисникот во отворите на задниот панел.

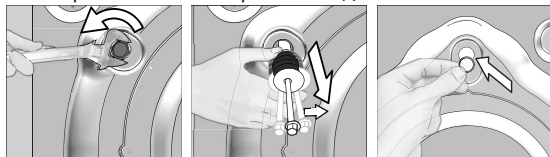

ВНИМАНИЕ: Извадете ги навртките за безбеден транспорт пред да ја вклучите машината! Инаку, производот ќе се оштети.



Чувајте ги навртките за безбеден транспорт на сигурно место ако треба повторно да ги употребите кога машината за перење ќе треба да се премести.

Поставете ги навртките за безбеден транспорт по обратен редослед од постапката за вадење.

Никогаш не поместувајте го уредот без правилно поставени навртки за безбеден транспорт!

4.1.4 Поврзување со доводот за вода



Притисокот на водата од доводот што е потребен за да работи машината мора да биде меѓу 1-10 бари (0.1 – 1 МРа). Неопходно е најмалку 10-80 литри вода да течат од целосно отворената славина во една минута за да работи машината без проблеми. Додајте вентил за намалување на притисокот, ако е повисок.



ВНИМАНИЕ: Моделите со единичен довод за вода не треба да се поврзуваат со славина за топла вода. Во тој случај, алиштата ќе се оштетат или производот ќе се префрли во заштитен режим и нема да работи.

ВНИМАНИЕ: Не користете стари или користени црева за довод на вода на новиот производ. Може да се предизвика флекање на алиштата.

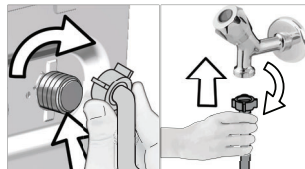

- 1 Стегнете ги навртките на цревето со рака. Никогаш не користете алат за нивно затегнување.
- 2 Кога ќе завршите со поврзувањето на цревето, проверете дали протекнува од некаде на точките на поврзување, со тоа што целосно ќе ја отворите славината. Ако има протекнување, затворете ја славината и извадете ја навртката. Затегнете ја одново внимателно по проверка на заштитата. За да спречите протекнување и последователна штета, славините затворајте ги кога не го користите производот.

4.1.5 Поврзување на одводното црево со одводот

- Прикачете го крајот на одводното црево директно со одводот на вода, лвабао или када.



ВНИМАНИЕ: Вашиот дом ќе биде поплавен ако цревето излезе од неговото лежиште при испуштање на водата. Уште повеќе, постои ризик од попарување заради високите температури при перење! За да спречите вакви ситуации и да бидете сигурни дека вашата машина без проблем ги извршува процесите на полнење и празнење, добро фиксирајте го одводното црево.

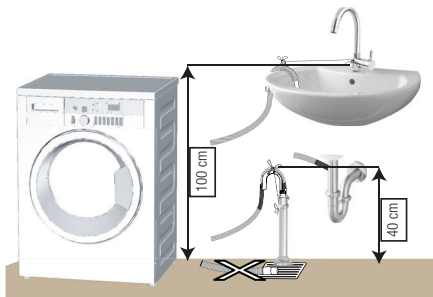

- Поврзете го одводното црево на минимална висина од 40 см и максимална висина од 100 см.
- Во случај кога одводното црево е подигнато по неговото поставување на ниво на под или близу до подот (помалку од 40 см над подот), исфрлањето на водата се отежнува и алиштата ќе бидат многу мокри. Затоа, следете ги висините што се посочени на сликата.

- За да спречите отпадната вода да се врати назад во машината повторно и да обезбедите полесни истекување, не потопувајте го крајот на цревето во отпадната вода и не вметнувајте го во одводот подлабоко од 15 см. Ако е многу долго, скратете го.
- Крајот на цревето не смее да биде превиткано, нагазено ниту притиснато меѓу одводот и машината.
- Ако должината на цревето е многу кратка, додајте оригинално црево за продолжување. Должината на цревето не смее да биде поголема од 3,2 м. За да избегнете дефекти од протекнување на вода, врската меѓу цревето за продолжување и одводното црево на производот мора да биде добро направена, со соодветни стегачи за да не се раздвојат и да не протекнува.

4.1.6 Прилагодување на ногалките



ВНИМАНИЕ: За да се обезбеди производот да работи тивко и без вибрации, тој мора да стои рамно и избалансирано на ногалките. Наместете ја машината со прилагодување на ногалките. Инаку, производот може да се поместува и да предизвика кршење и вибрации.

ВНИМАНИЕ: Не користете алати за да ги разлабавите завртените навртки. Инаку, машината ќе се оштети.

- 1 Рачно разлабавете ги стегнатите навртки на ногалките.
- 2 Прилагодувајте ги ногалките додека производот не застане рамно и стабилно.
- 3 Затегнете ги сите навртки за стегање со рака.

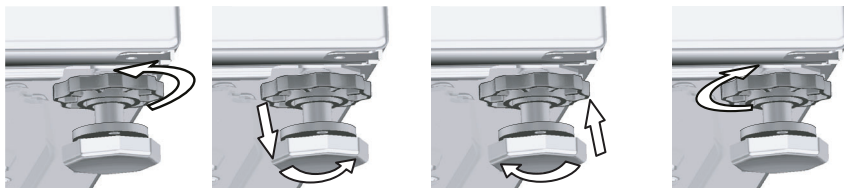

4.1.7 Електрично поврзување

Поврзете го производот за заземјен приклучок, заштитен со осигурувач 16 А. Нашата компанија нема да биде одговорна за какви било оштетувања што ќе се појават ако производот се користел без заземјување во согласност со локалните регулативи.

- Поврзувањето мора да биде усогласено со државните регулативи.
- Жиците за електричното излезно коло мора да бидат доволно јаки за потребите на уредот. Се препорачува употреба на заштитен прекинувач за резидуална струја (GFCI).
- Приклучокот за ел. енергија мора да биде на дофат по монтирањето.
- Ако тековната вредноста на осигурувачот или на прекинувачот во куќата е помала од 16 ампери, повикајте квалификуван електричар да постави осигурувач од 16 ампери.
- Дадениот напон во поглавјето „Технички спецификации“ мора да биде еднаков на напонот на струјата во штекерот.
- Не поврзувајте преку продолжени кабли или повеќенаменски приклучоци.



ВНИМАНИЕ: Оштетените кабли за струја мора да ги замени овластен сервисер.

4.1.8 Прва употреба



Пред да започнете да го употребувате производот, проверете дали се направени сите подготовки во согласност со поглавјата „Важни упатства за безбедноста и животната средина“ и „Инсталација“.

Прво вклучете ја програмата за чистење на барабанот за да ја подготвите машината за перење алишта. Ако оваа програма ја нема во вашата машина, применете го методот опишан во поглавјето 4.4.2.



Користете средство против бигор што е соодветно за машини за перење.

Останала малку вода во машината заради процесот за контрола на квалитетот во производството. Не е штетно за производот.

4.2 Подготовка

4.2.1 Сортирање на алиштата

- * Сортирајте ги алиштата во согласност со видот ткаенина, боја и степенот на извалканост, како и со дозволената температура на водата.
- * Секогаш почитувајте ги упатствата што се дадени на етикетите на облеката.

4.2.2 Подготовка на алиштата за перење

- Алиштата со метални предмети како што се шноли, копчиња на каиши и метални копчиња ќе ја оштетат машината. Тргнете ги металните делови или перете ги алиштата ставени во вреќичка за перење или во навлака за перница.
- Извадете ги сите предмети од џебовите, како што се монети, пенкала или спојувалки, превртете ги џебовите надвор и исчеткајте ги. Таквите предмети може да го оштетат производот и да предизвикуваат проблем со бучава.
- Ставете ги малите алишта, како што се бебешките чорапчиња или најлонските чорапи во вреќичка за перење или во навлака за перница.
- Ставете ги завесите внатре без да ги притискате. Извадете ги деловите за закачување на завесите.
- Закопчајте ги патентите, зашијте ги разлабавените копчиња и искинатите делови на алиштата.
- Перете ги производите со етикети „може да се пере во машина“ или „рачно перење“ само на соодветна програма.
- Не перете обоени и бели алишта заедно. Нови, темно обоени памучни ткаенини може да испуштат многу боја. Исперете ги засебно.
- Тврдокорните дамки мора да се третираат соодветно пред перење. Ако не сте сигурни, прашајте некој во хемиско чистење.
- Користете само средства за промена на бои и чистење бигор кои се соодветни за машинско перење. Секогаш следете ги упатствата на пакувањето.
- Перете ги пантолоните и деликатните алишта превртени наопаку.
- Чувајте ги алиштата од ангорска волна во замрзнувач неколку часа пред перење. Така ќе се намали литењето.
- Алиштата на коишто има материјали како брашно, прашина од бигор, млеко во прав, итн. мора прво да се истресат пред да се стават во машината. Таквиот прав на алиштата може со време да се налепи на внатрешните делови на машината и да предизвика оштетувања.

4.2.3 Совети за заштеда на струја и вода

Следниве информации ќе ви помогнат да го користите производот на еколошки и штедлив (за вода и струја) начин.

- Користете го максималниот капацитет на полнење на машината што го дозволува програмата што сте ја избрале, но не ја преполнувајте. Видете „Табела за програми и потрошувачка“.
- Следете ги упатствата за температурата на пакувањето на детергентот.
- Перете ги малку извалканите алишта на ниски температури.
- Користете побрзи програми за мали количини на малку извалкани алишта.
- Не користете претперење и високи температури за алишта што не се многу валкани или исфлекани.
- Ако планирате да ги исушите алиштата во сушална, изберете ја најголемата брзина за центрифугата што се препорачува за тој циклус на перење.
- Не користете повеќе детергент од препорачаната количина наведена на пакувањето.

4.2.4 Ставање алишта

1. Отворете капакот за полнење.
2. Ставете ги алиштата во машината така да бидат лабаво распоредени.
3. Притиснете и затворете го капакот. Треба да слушнете звук на заклучување. Проверете дали некое парче од облеката се зафатило за вратата. Вратата за полнење е заклучена додека работи програма. Вратата може да се отвори само по извесно време откако ќе заврши програмата.

4.2.5 Соодветен капацитет на полнење

Максималниот капацитет за полнење зависи од видот на алиштата, степенот на извалканост и саканата програма за перење.

Машината автоматски ја прилагодува количината вода според тежината на алиштата ставени во неа.



ПРЕДУПРЕДУВАЊЕ: Следете ги информациите во „Табелата за програми и потрошувачка“. Кога е преоптоварена, резултатите од перењето може да опаднат. Понатаму, може да се појават проблеми со бучава и вибрации.

4.2.6 Користење детергент и омекнувач



Кога користите детергент, омекнувач, штирак, фабричка боја, белило или отстранувач на бигор, прочитајте ги упатствата на производителот на пакувањето внимателно и следете ги вредностите за дозирање. Користете капаче со мерки ако има.

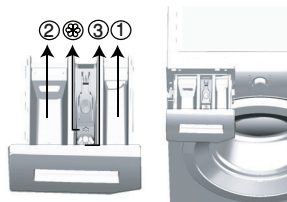

Фиоката за детергент се состои од три дела:

- (1) за претперење
- (2) за главно перење
- (3) за омекнувач
- (⊗) покрај тоа, има и дел со сифон во преградата за омекнувачот.

Детергент, омекнувач и други средства за чистење

- Додајте детергент и омекнувач пред да ја вклучите програмата за перење.
 - Додека трае циклусот на перење, не оставајте ја фиоката за детергент отворена!
 - Кога користите програма без претперење, не ставајте детергент во преградата за претперење (преграда бр. "1").
 - Кога користите програма со претперење, не ставајте течен детергент во преградата за претперење (преграда бр. "1").
 - Не избирајте програма со претперење ако користите вреќичка или топка со детергент. Ставете ги топката или вреќичката со детергент директно меѓу алиштата во машината.
- Ако користите течен детергент, не заборавајте да ставите капаче со течен детергент во одделот за главно перење (преграда бр.„2“).

Избор на вид детергент

Видот детергент што треба да се користи зависи од видот на ткаенината и бојата.

- Користете различни детергенти за обоени и бели алишта.
- Перете ги деликатните алишта само со специјални детергенти (течен детергент, шампон за волна, итн.) што се наменети само за деликатни алишта и на препорачаните програми.
- Се препорачува употреба на течен детергент за перење темно обоени алишта или прекривки.
- Перете волна на препорачана програма со специјални детергенти изработени специфично за волна.
- Ве молиме проверете го делот со опис на програми за препорачаната програма за различни ткаенини.
- Сите препораки за детергенти важат за опсегот на температура што може да се избере.



ВНИМАНИЕ: Користете само детергенти што се специјално произведени за машини за перење.

ВНИМАНИЕ: Не користете сапун во прав.

Прилагодување на количината детергент

Количината на детергентот за перење што треба да се употреби зависи од количината на алиштата за перење, степенот на извалканост и тврдоста на водата.

- Не користете количини коишто ги надминуваат количините за дозирање што се препорачани на пакувањето за да избегнете проблеми со прекумерна пена, лошо плакнење, а исто така и заради финансиски штети и конечно, заради заштита на животната средина.
- Користете помалку детергент за мали количини или малку извалкани алишта.

Употреба на омекнувачи

Истурете омекнувач во преградата за омекнувач во фиоката за детергент.

- Не надминувајте го нивото (>max<) што е означено во преградата за омекнувачот.
- Ако омекнувачот ја загубил течната состојба, растворете го со вода пред да го ставите во фиоката за детергент.

Употреба на течни детергенти

Ако производот содржи капаче за течен детергент:

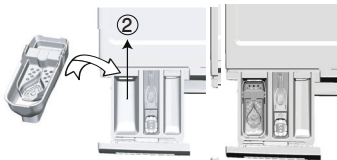

- Ставете го течниот детергент во преградата бр. „2“.
- Ако течниот детергент ја загубил течната состојба, растворете го со вода пред да го ставите во преградата за детергент.

Ако производот е опремен со дел за течен детергент:

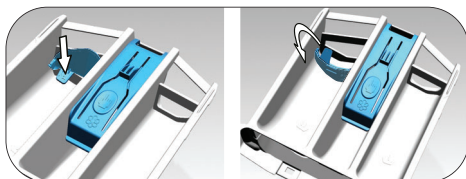

- Кога сакате да користите течен детергент, притиснете на прикажаната точка за да го изротирате уредот. Делот којшто отпаѓа ќе функционира како бариера за течниот детергент.
- Ако е потребно, исчистете го апаратот со вода кога е на место или пак отстранете го.
- Ако користите детергент во прав, апаратот мора да биде обезбеден во горната позиција. .

Ако производот содржи капаче за течен детергент:

- Не користете течен детергент за предперење со програма за предперење.
- Течниот детергент ги флека алиштата кога се користи со функцијата за одложено вклучување. Ако ја користите функцијата за одложено вклучување, не користете течен детергент.

Употреба на детергент во гел и таблети

- Ако густината на детергентот во гел е течна, а машината не содржи специјално капаче за течни детергенти, ставете го детергентот во гел во преградата за главно перење кога машината ќе зема вода за првпат. Ако машината има капаче за течен детергент, наполнете го капачето со детергент пред да ја вклучите програмата.
- Ако густината на детергентот во гел не е течна или има форма на таблета со течен детергент, ставете го директно во барабанот пред перењето.
- Ставете го детергентот во таблети во преградата за главно перење (преграда бр. „2“) или директно во барабанот пред перење.

Употреба на штирак

- Додајте течна сода бикарбона, сода во прав или фабричка боја во одделот за омекнувачот.
 - Не користете омекнувач и штирак заедно при перењето.
- Избришете ја внатрешноста на машината со влажна и чиста крпа по употреба на штирак.

Употреба на отстранувач за бигор

- Ако е потребно, користете средства за отстранување бигор што се специјално произведени само за машини за перење.

Употреба на избелувачи

- Додајте белило на почетокот на циклусот на перење со избирање програма со предперење. Не ставајте детергент во одделот за предперење. Како алтернатива, изберете програма со дополнително плакнење и додајте агенс за избелување додека машината зема вода во одделот за детергент за време на првиот чекот на плакнење.
- Не користете агенси за избелување и детергент заедно.

- Употребете само мала количина (околу 50 ml) на агенс за белење и исплакнете ги алиштата многу добро бидејќи може да се предизвика иритација на кожата. Не налевајте белило во алиштата и не користете го обоени алишта.
- Кога користите кислородни белила, изберете програма што пере на пониска температура.
- Кислородните обезбојувачи може да се користат со детергентот; меѓутоа, ако не се со иста конзистенција, прво ставете го детергентот во преградата „2“ во фиоката и почекајте машината да го исплакне детергентот кога зема вода. Додека машината продолжува да зема вода, додајте го обезбојувачот во истата преграда.

4.2.7 Совети за ефикасно перење

		Алишта			
		Светли бои и бели алишта	Бои	Црни/Темни бои	Деликатни алишта / волна / свила
		(Препорачан опсег на температура врз основа на нивото на извалканост: 40-90 оС)	(Препорачан опсег на температура според нивото на извалканост: студено -40 оС)	(Препорачан опсег на температура според нивото на извалканост: студено -40 оС)	(Препорачан опсег на температура според нивото на извалканост: студено -30 оС)
Ниво на извалканост	Многу извалкани (тврдокорни дамки како масло, кафе, овошје и крв.)	Можеби ќе треба да ги третираме дамките пред да ги ставите на перење или да вклучите и предперење. Детергентите во прашок и течните детергенти што се препорачуваат за бели алишта може да се користат во дози што се препорачани за многу извалкани алишта. Се препорачува да се користат детергенти во прашок за да се исчистат дамки од глина и земја и за дамки што се осетливи на избелувачи.	Детергентите во прашок и течните детергенти што се препорачуваат за алишта во боја може да се користат во дози што се препорачани за многу извалкани алишта. Се препорачува да се користат детергенти во прашок за да се исчистат дамки од глина и земја и за дамки што се осетливи на избелувачи. Користете детергенти без избелувач.	Течните детергенти што се погодни за алишта во боја и темни алишта може да се користат во дози што се препорачани за многу извалкани алишта.	Претпочитајте течни детергенти што се произведени за деликатни алишта. Волнените и свилените алишта мора да се перат со специјални детергенти за волна.
	Нормално извалкани (На пример дамки од телото на јаките и на манжетните)	Детергентите во прашок и течните детергенти што се препорачуваат за бели алишта може да се користат во дози што се препорачани за нормално извалкани алишта.	Детергентите во прашок и течните детергенти што се препорачуваат за алишта во боја може да се користат во дози што се препорачани за нормално извалкани алишта. Треба да се користат детергенти што не содржат белило.	Течните детергенти што се погодни за алишта во боја и темни алишта може да се користат во дози што се препорачани за нормално извалкани алишта.	Претпочитајте течни детергенти што се произведени за деликатни алишта. Волнените и свилените алишта мора да се перат со специјални детергенти за волна.
	Малку извалкани (Нема видливи дамки.)	Детергентите во прашок и течните детергенти што се препорачуваат за бели алишта може да се користат во дози што се препорачани за малку извалкани алишта.	Детергентите во прашок и течните детергенти што се препорачуваат за алишта во боја може да се користат во дози што се препорачани за малку извалкани алишта. Треба да се користат детергенти што не содржат белило.	Течните детергенти што се погодни за алишта во боја и темни алишта може да се користат во дози што се препорачани за малку извалкани алишта.	Претпочитајте течни детергенти што се произведени за деликатни алишта. Волнените и свилените алишта мора да се перат со специјални детергенти за волна.

4.3 Работа со производот

4.3.1 Контролна табла

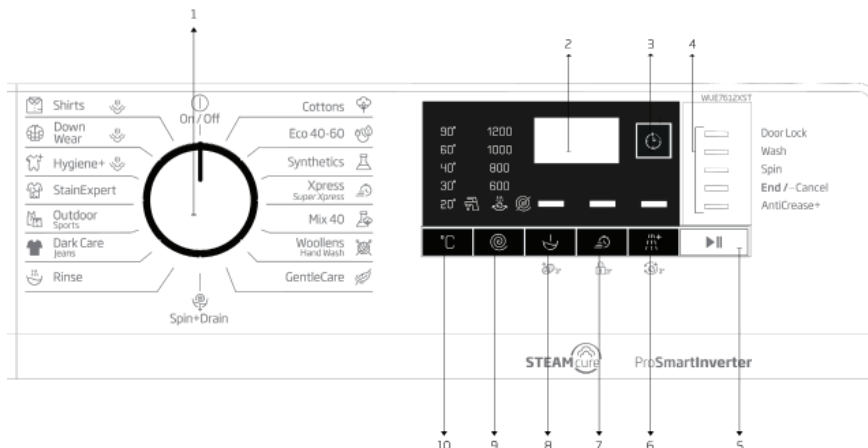

- 1 - Регулатор за избор на програмата (најгорна позиција на вклучување/исклучување)
- 2 - Екран
- 3 - Копче за прилагодување на времето на завршување
- 4 - Индикатор за следење на програмата
- 5 - Копче за вклучување / пауза
- 6 - Копче 3 за дополнителни функции
- 7 - Копче 2 за дополнителни функции
- 8 - Копче 1 за дополнителни функции
- 9 - Копче за приспособување на брзината на центрифугата
- 10 - Копче за приспособување на температурата

Табела со симболи

Предерење	Брзо	Брзо+	Екстра плавање	Дополнителна вода	Против тупање	Отстранување аплина од доделени мемории	Пара	Нови режими	Напојување	Одложено плавање	Кисење	Автоматско дозирање	Избор на течен детергент	Избор на омекнувач
Плавање	Центрифуга	Центрифуга	Центрифуга	Температура	Центрифуга	Не Центрифуга	Вода од четка доделени мемории	Без вода	Сложено време	Врата Запуквање	Деле Запуквање	Вклучување/исклучување/пауза	Ниво на влакност	Додавање етикета
Перее	Во ред (Изд)	Откажи	Против тупање+	Сушење	Екстра суво	Исушено за дително	Суви за пеглање	Темперано сушење						

4.3.2 Подготовка на машината

1. Проверете дали цревата се цврсто поврзани.
2. Вклучете ја машината во струја.
3. Отворете ја славината докрај.
4. Ставете ги алиштата во машината.
5. Ставете детергент и омекнувач за ткаенини.

4.3.3 Избор на програми и совети за ефикасно перење

1. Изберете ја програмата што е соодветна за видот, количината и степенот на извалканост на алиштата во согласност со „Табелата за програми и потрошувачка“ и табелата за температури што се прикажани подолу.
2. Користете го регулаторот за избор на програма за да ја изберете посакуваната програма.

4.3.4 Табела за програми и потрошувачка

МК	Програма	Макс. оптоварување	Потрошувачка на вода (л.)	Потрош. на енергија (kWh)	Помошни функции					Опсег на избор на температура °C
					Макс. брзина	Предмиене	Брзо+	Екстра плакнење	Против тугкање+	
Cottons	90	7	92	2,25	1200	•	•	•	•	ладно - 90
	60	7	92	1,70	1200	•	•	•	•	ладно - 90
	40	7	89	1,05	1200	•	•	•	•	ладно - 90
Eco 40-60	40 ***	7	52,0	0,990	1200					40-60
	40 ***	3,5	44,0	0,600	1200					40-60
	40 ***	2	36,0	0,340	1200					40-60
	60	7	52,0	0,980	1200					40-60
	60	3,5	42,5	0,590	1200					40-60
Synthetics	60	3	65	1,20	1200	•	•	•	•	ладно - 60
	40	3	63	0,75	1200	•	•	•	•	ладно - 60
Xpress / Super Short	90	7	62	2,00	1200		•	•	•	ладно - 90
	60	7	62	1,10	1200		•	•	•	ладно - 90
	30	7	60	0,20	1200		•	•	•	ладно - 90
Xpress / Super Short + Fast	30	2	41	0,15	1200		•	•	•	ладно - 30
Mixt 40	40	3	65	0,75	800	•	•		•	ладно - 40
Woollens / Hand Wash	40	1,5	55	0,55	1200			•		ладно - 40
Gentlecare	30	3	51	0,65	800			•		ладно - 40
Dark care / Jeans	40	2,5	82	0,85	1200	•	•	*	•	ладно - 40
Outdoor / Sports	40	3	44	0,45	1200	•				Cold - 40
Stain Expert	30	3,5	70	1,50	1200	•	•			30 - 60
Hygiene+ + Парча	90	7	129	2,80	1200			*		40-90
Down Wear + Парча	60	1,5	75	1,75	1000			•		40-60
Shirts + Парча	60	3	62	1,70	800	•	•	•	•	40-60
Чистење на барабанот+ Парча	90	-	76	2,40	600					90

• : Избор

* : Автоматски избрано, не може да се откаже.

***: Еко 40-60 со избор на температура од 40 ° C е програма за тестирање во согласност со EN 60456: 2016 / A11: 2020 и енергетска ознака со делегирана регулатива на Комисијата (ЕУ) 2019/2014

- : Погледнете го описот на програмата за максимално оптоварување.

Вредности на потрошувачка (МК)

	Избор на температура (°C)	Брзина на центрифуга (rpm)	Капацитет (kg)	Времетраење на програмата (hh:mm)	Потрошувачка на енергија (kWh/циклус)	Потрошувачка на вода (l/циклус)	Температура на перење (°C)	Преостаната количина на влага (%)
Eco 40-60	40	1200	7,0	03:27	0,990	52,0	41	52
	40	1200	3,5	02:41	0,600	38,0	39	53
	40	1200	2	02:41	0,340	26,0	25	56
Cottons	20	1200	7	03:35	0,700	89,0	20	53
Cottons	60	1200	7	03:35	1,700	92,0	60	53
Synthetics	40	1200	3	02:15	0,750	63,0	40	40
Express / Super Xpress	30	1200	7	00:28	0,200	60,0	23	62



ИНФОРМАЦИЈА

- Потрошувачката на вода и ел. енергија може да варира во зависност од промените во притисокот на водата, тврдината на водата и температурата, од температурата во средината, видот и количината на алиштата, од изборот на дополнителните програми и од промените во напонот.
- Кога избирате програма, времето за перење може да се види на приказот на машината. Во зависност од количината на облека што сте ја ставиле во машината, може да се појави разлика од 1 до 1,5 час меѓу прикажаното времетраење на приказот и реалното времетраење на циклусот за перење. Циклусот автоматски се коригира откако ќе започне програмата за перење.
- Дополнителните функции на табелата може да се разликуваат зависно од моделот на машината.
- Производителот може да ги менува избраните шеми за дополнителни функции. Можат да се отстранат постојните избрани режими или да се додаде нов режим.

4.3.5 Главни програми

Користете ги следните главни програми во зависност од видот ткаенина.

Cotton (Памук)

Со оваа програма можете да ја перете вашата памучна облека (чаршави, постелнина, крпи, бањарки, долна облека итн.). Доколку функцијата за брзо перење е вклучена, времетраењето на програмата значително се намалува, но загарантиран е ефективен перформанс на перење со интензивни движења. Ако не е избрана функцијата за брзо перење, тогаш е загарантирано супериорно перење и плакнење за многу валканите алишта.

Synthetic (Синтетика)

Можете да ја користите оваа програма за да перете маици, ткаенини од мешавина синтетика/памук итн. Траењето на програмата е значително пократко и се обезбедува ефикасен перформанс во перењето. Ако не е избрана функцијата за брзо перење, тогаш е загарантирано супериорно перење и плакнење за многу валканите алишта.

Woolens / Hand Wash (Волна / Рачно перење)

Користете ја оваа програма за перење волнени/деликатни алишта. Изберете ја соодветната температура што е посочена на етикетата на алиштата. Алиштата ќе се исперат со многу деликатни движења со цел да се избегне оштетување.

4.3.6 Дополнителни програми

Достапни се и дополнителни програми на машината за специјални случаи.



ИНФОРМАЦИЈА

- Дополнителните програми може да се разликуваат во зависност од моделот на машината.

• Eco 40-60

Програмата еко 40-60 може да ги исчисти нормално извалканите памучни алишта за кои се вели дека може да се перат на 40 °C или 60 °C, заедно во истиот циклус и дека оваа програма се користи за да се процени усогласеноста со законите на ЕУ за еко-дизајн. Иако перењето трае подолго од другите програми, тоа обезбедува големи заштеди на струја и вода. Вистинската температура на водата може да се разликува од наведената температура на перење. Кога во машината ќе ставите помалку алишта (на пр. половина од капацитетот или помалку), времетраењето на етапите на програмата може автоматски да се скрати. Во овој случај, потрошувачката на енергија и вода ќе се намали.

• Hygiene (Хигиенски)

Користете ја оваа програма за облека што бара интензивен, долг, антиалерген и хигиенски циклус на перење на висока температура. Високото ниво на хигиена е загарантирано благодарение на долгото време на загревање и дополнителниот чекор на плакнење.

- Програмата беше тестирана од Институтот „VDE“ на температура од 20°C, и нејзината ефикасност во отстранување на бактерии и мувла се потврди.
- Програмата беше тестирана од страна на Британската фондација за алергии - Allergy UK на температура од 60°C, и нејзината ефикасност во елиминација на бактерии и мувла, како и алергени се потврди.



Allergy UK е бренд за Британската фондација за алергии. Печатот за одобрување е дизајниран за да обезбеди насока за лицата кои сакаат информации за тоа дали производот значително ја намалува количината на алергени во животната средина во која е инсталиран или дали ги ограничува/намалува/елиминира алергените. Целта е да обезбеди доказ дека производите се научно тестирани или прегледани за обезбедување на мерливите резултати.

Gentlecare (Нежна нега)

Можете да ја користите оваа програма за да перете деликатни алишта, како алишта и чорапи со мешавина од памук/синтетика. Вртежите при перењето со оваа програма се понежни. Поставете ја температурата на 20 степени или употребете ја опцијата за ладно перење за алишта чијашто боја сакате да ја зачувате.

• Xpress / Xpress Super Short

Користете ја оваа програма за перење малку извалкани алишта за кратко време. Времетраењето на програмата може да се намали до 14 минути кога се употребува функцијата за брзо перење. Кога е одбрана функцијата за брзо перење, може да се пере максимум 2 (два) kg облека.

• Dark Care / Jeans (Темна облека / Џинс)

Употребете ја оваа програма за да ја зачувате бојата на темната облека или џинс. Оваа програма нуди високо ефикасно перење благодарение на специјалното движење на барабанот, дури и при ниски температури. Препорачуваме да користите течен детергент или шампон за волна за темно обоените алишта. Не перете ги деликатните алишта што содржат волна и др. со оваа програма.

• Mix 40

Можете да ја користите оваа програма за да перете памучна и синтетичка облека заедно без да мора да ги сортирате.

• Shirts (Кошули)

Оваа програма се употребува за перење заедно кошули од памук, синтетика и материјал што содржи синтетика. Го намалува туткањето. На крајот од програмата облеката се третира со пара за помалку туткање. Посебниот профил на центрифуга и пара на крајот од програмата се специјално наменети за алиштата да не се туткаат. Кога е одбрана функцијата за брзо перење, почнува да функционира алгоритмот за претперење.

- Применете го хемиското преттретирање директно на алиштата или додадете го заедно со детергентот кога машината почнува да прима вода од главниот дел за перење. На тој начин можете да добиете исти резултати како и со нормалното перење во многу пократок временски период. Животниот век на вашите кошули се зголемува.

• Outdoor / Sports (Рекреативна/спортска опрема)

Користете ја оваа програма за да перете рекреативна/спортска облека што содржи мешавина од памук/синтетика, како облека што не пропушта вода, како гортекс. Со оваа програма се пере облеката поделикатно благодарение на специјалните движења.

• StainExpert (Програма за дамки)

Вашата машина за перење има посебна програма за дамки што обезбедува дека различни видови дамки се отстранети на најефикасен начин. Употребувајте ја програмата само за

издржливи памучни алишта што не ја губат бојата. Немојте да перете деликатни или алишта што ја губат бојата на оваа програма. Треба да ги проверите етикетите на облеката пред перење (препорачано за кошули, панталони, шорцеви, маички, бебешка облека, пижами, престилки, асталски чаршафи, постелнина, навлаки за јоргани, чаршафи, бањарки, обични пешкири, чорапи и памучна долна облека соодветна за долг циклус на перење на висока температура). Со автоматската програма за дамки можете да отстраните 24 типови на дамки групирани во две категории според изборот на брза функција. Овде можете да ги видите групите дамки базирано на изборот на брзата функција.

Подолу ќе ги најдете групите дамки базирано на изборот на брза функција.

Кога е избрана брза функција:	
Крв	Овошен сок
Чоколада	Кечап
Пудинг	Црвено вино
Јајца	Кари
Чај	Џем
Кафе	Јаглен

Кога не е избрана брза функција:	
Путер	Храна
Трева	Мајонез
Кал	Прелив за салати
Торта	Шминка
Пот	Машинско масло
Валканици на крагна	Бибешка храна

- Изберете ја програмата за дамки.
- Во групите дамки наведени горе, најдете го типот на дамка што сакате да го отстраните и изберете го копчето за брз избор на дополнителни функции за да ја изберете соодветната група.

Внимателно прочитајте ја етикетата на облеката и бидете сигурни дека избраната температура и брзина на центрифуга се соодветни.

• **Down Wear (Јакни)**

Користете ја оваа програма за да измиете палта, елечи, јакни и сл., кои имаат ознака „може да се пере во машина“.

Благодарение на специјалните профили на centrifugiranje, се обезбедува вода да ги достигне воздушните празнини помеѓу пердувите.

Пареа се занесува на крајот од програмата за омекнување на обемни алишта како што се крпи.

4.3.7 Специјални програми

Изберете некоја од следниве програми за специфични примени.

• **Плакнење**

Користете ја оваа програма кога сакате да плакнете или да штиркате засебно.

• **Центрифуга+Цедење**

Користете ја оваа програма за да ја отстраните водата од облеката/во машината.

Пред избирање на оваа програма, изберете ја саканата брзина на центрифугата и притиснете го копчето за вклучување/паузирање. Прво, машината ќе ја испушти водата. Потоа, ќе ги изврти алиштата со посакуваната брзина на центрифугата за да ја исцеди водата од нив.

Ако сакате да ја исцедите водата без centrifugiranje на алиштата, изберете ја програмата Пумпа+центрифуга и потоа изберете ја функцијата за без центрифуга преку копчето за прилагодување на брзината на центрифугата. Притиснете го копчето за старт/пауза.



ИНФОРМАЦИЈА

- Користете помала брзина на центрифугата за деликатни алишта.

4.3.8 Избор на температура

Секогаш кога ќе се избере нова програма, предвидената температура за таа програма ќе се појави на индикаторот за температура.

Притиснете го копчето за прилагодување на температурата за да ја намалите. Температурата ќе се намалува постепено. Светилките за нивото на температурата нема да се вклучат кога е избрано нивото за ладно.



ИНФОРМАЦИЈА

- Може да ја смените температурата без да ја префрлите машината во режим за пауза ако програмата не влегла во процесот за загревање.

4.3.9 Избор на брзина на центрифугата

Секогаш кога ќе се избере нова програма, максималниот број вртежи на центрифугата за избраната програма се прикажува на индикаторот за број на вртежи.

За намалување на бројот на вртежите, притиснете го копчето за прилагодување на вртежите на центрифугата. Брзината на вртежите се намалува постепено. Потоа, во зависност од моделот на производот, опциите за задржано плакнење (Rinse Hold) и без центрифуга (No Spin) се појавуваат на екранот. Кога е избрано No Spin (Без центрифуга), индикаторските светилки за нивото на плакнење нема да се вклучат.

Одложено плакнење

Ако нема да ги вадите алиштата веднаш откако ќе заврши програмата, може да ја употребите функцијата за плакнење за да ги чувате алиштата во последната вода за плакнење за да се спречи туткање кога нема вода во машината. Притиснете го копчето за вклучување / паузирање по овој процес ако сакате да ја испуштите водата без да ги центрифугирате алиштата. Програмата ќе продолжи од каде што застанала, ќе ја исцеди водата и потоа ќе заврши.

Ако сакате да ги центрифугирате алиштата во водата, прилагодете ја брзината на вртежите и притиснете го копчето за вклучување / паузирање. Програмата ќе продолжи. Водата ќе биде испуштена, облеката ќе биде центрифугирана и програмата ќе заврши.



ИНФОРМАЦИЈА

- Може да ја смените брзината на центрифугата без да ја префрлите машината во режим за пауза ако програмата не влегла во процесот за вртење.

4.3.10 Избор на дополнителна функција

Изберете ги саканите дополнителни функции пред да вклучите програма. Исто така може и да избирате и да откажувате дополнителни функции што се соодветни за вклучената програма без да го притиснете копчето за вклучување / паузирање кога работи машината. За ова, машината мора да биде во процес пред дополнителната функција што сакате да ја изберете или откажете. Ако дополнителната функција не може да се избере или откаже, светилката за соодветната дополнителна функција ќе трепне 3 пати за да го предупреди корисникот.



ИНФОРМАЦИЈА

- Ако втората дополнителна функција не одговара со првоизбраната пред вклучување на машината, првоизбраната функција ќе се откаже, а ќе остане активна второизбраната функција.
- Не може да се избере помошна функција којашто не е компатибилна со програмата. (Видете „Табела за програми и потрошувачка“)
- Копчињата за дополнителните функции може да се разликуваат во зависност од моделот на машината.

4.3.10.1 Дополнителни функции

• Претперење

Претперењето е корисно само за многу извалкани алишта. Кога не користите претперење, штедите ел. енергија, вода, детергент и време.



ИНФОРМАЦИЈА

- Се препорачува претперење без детергент за тантела и завеси.

- **Брзо+**

Кога е одбрана оваа функција, времетраењето на релевантните програми се скусува за 50%. Благодарение на оптимизираните чекори на перење, големата механичка активност и оптималната потрошувачка на вода, се постигнува голема ефикасност и покрај намаленото времетраење.

- **Екстра плакнење**

Оваа функција ѝ овозможува на машината да изврши дополнително плакнење покрај она што го врши по главното перење. Така, ризикот за чувствителната кожа (бебиња, алергична кожа итн.) се намалува со тоа што се намалуваат остатоците од детергент на алиштата.

4.3.10.2 Функции/програми избрани со држење на копчињата за функција-притиснати 3 секунди

- **Чистење на барабанот**



Притиснете и задржете го копчето за дополнителна функција од 1 до 3 секунди за да ја изберете програмата.

Користете ја оваа програма редовно (на секои 1-2 месеци) за да го исчистите барабанот и да ја обезбедите неопходната хигиена. Пуштете ја програмата кога машината е комплетно чиста. За да постигнете подобри резултати, ставете прашок за отстранување бигор за машини за перење во одделот за детергент "2". Кога ќе заврши програмата, оставете ја вратата подотворена за да се исуши внатрешноста на машината.



ИНФОРМАЦИЈА

- Ова не е програма за перење. Ова е програма за одржување.
- Не вклучувајте ја оваа програма кога има предмети во машината. Ако сторите така, машината автоматски открива дека има нешто внатре и ја откажува програмата.

- **Заштита за деца**

Користете ја функцијата за заштита за деца за да ги спречите децата да си играат со машината. Така ќе избегнете какви било промени во програмата што е вклучена.



ИНФОРМАЦИЈА

- Ако го свртите регулаторот за избор на програма додека е активна заштитата за деца, на екранот се појавува „Соп“. Кога е вклучена заштита за деца, не можете да ја менувате програмата, избраната температура, брзината или дополнителните функции.
- Дури и ако се избере друга програма со регулаторот за избор на програма додека е активна заштитата за деца, претходно избраната програма ќе продолжи да работи.

За да ја вклучите заштитата за деца:

Притиснете и задржете го копчето за дополнителна функција 2 во траење од 3 секунди. Кога го држите копчето притиснато 3 секунди, на екранот ќе се појават C03, C02 и C01. Потоа „Соп“ ќе се појави за да го предупреди корисникот дека е вклучена заштитата за деца. Ако притиснете кое било копче или го свртите регулаторот за избор на програма додека е вклучена заштитата за деца, ќе се појави истото предупредување.

За да ја исклучите заштитата за деца:

Притиснете и задржете го копчето за дополнителна функција 2 во траење од 3 секунди додека работи програмата. Кога го држите копчето притиснато 3 секунди, на екранот ќе се појават C03, C02 и C01. Потоа, „COF“ ќе се појави на екранот за да го предупреди корисникот дека е исклучена заштитата за деца.



ИНФОРМАЦИЈА

- Како дополнување на горе прикажаниот метод, за деактивирање на заштитата за деца, префрлете го регулаторот за регулаторот за избор на програма во позицијата за вклучување / исклучување кога не работи ниедна програма и изберете друга програма.
- Заштитата за деца нема да се исклучи по пад на напојување или исклучување од струја.

• Против туткање+ "3"

Ако го притиснете и држите копчето за избор на центрифуга 3 во траење од 3 секунди, функцијата ќе се избере и ќе се вклучи светилката за релевантната програма. Кога е избрана оваа функција, барабанот ќе се врти до осум часа за да осигура дека алиштата нема да се истуткаат до крајот на програмата. Во секое време од овие осум часа, може да ја откажете програмата и испразните машината. Притиснете го кое било копче или свртете го регулаторот за избор на програма за да ја завршите функцијата. Светилката за следење на програмата ќе остане да свети и по исклучување на функцијата со притискање на некое копче. Ако ја исклучите функцијата со вртење на регулаторот за избор на програма, светилката за следење на програмата ќе свети или ќе се исклучи во зависност од избраната програма. Ако не ја откажете функцијата со притискање на копчето за Дополнителна функција 3 во рок од 3 секунди, истата ќе се користи и за следните циклуси за перење.

4.3.11- Копче за прилагодување на времето на завршување

Функцијата за прилагодување на времето на завршување ви овозможува да го поставите времето за завршување на програмата најмногу до 19 часа. Може да го зголемите времето во интервали од 1 час.



ИНФОРМАЦИЈА

- Ве молиме не користете течен детергент ако ја имате избрано функцијата за прилагодување на времето на завршување. Може да останат дамки на алиштата.

1. Отворете ја вратата за полнење, ставете ги алиштата и ставете детергент итн.
2. Изберете програма за перење, температура, брзина на центрифуга и доколку е потребно, дополнителни функции.
3. Притиснете го копчето за прилагодување на времето на завршување и изберете го посакуваното време.
4. Притиснете го копчето за старт/пауза. Ќе се прикаже времето за одложено вклучување што го поставивте. Одбројувањето ќе почне за посакуваното завршување. На екранот, ќе се движи “_” нагоре и надолу веднаш до одложеното време на завршување.



ИНФОРМАЦИЈА

- Ако програмата не почне, може да додадете алишта во машината за време на одложеното време на завршување.

5. На крајот на одбројувањето, ќе се прикаже времетраењето на избраната програма. “_” ќе исчезне и избраната програма ќе започне со работа.

Менување на периодот за одложено вклучување

Ако сакате да го смените времето на одбројувањето: Свртете го регулаторот за избор на програмата за да ја одложите функцијата за одложено време на завршување и потоа повторно поставете го посакуваното време.

1. Притиснете го копчето за прилагодување на времето на завршување. Кога ќе притиснете прв пат, траењето на програмата ќе се заврти на најблиското цело време. Секое следно притискање ќе го зголемува времето за еден час.
2. Ако сакате да го намалите одложеното време на завршување, притиснете го копчето за прилагодување на времето на завршување додека не се покаже посакуваното време.

Откажување на функцијата за одложено завршување

Ако сакате да го откажете одбројувањето на одложеното вклучување и програмата да започне веднаш:

1. Свртете го регулаторот за избор на програма на која било програма. Вака, ќе се откаже Одложеното време на завршување. Светилката за крај / откажување ќе свети постојано.
2. Потоа, изберете ја програмата што сакате да ја вклучите.
3. Притиснете го копчето за вклучување / пауза за да ја вклучите програмата.

4.3.12 Вклучување на програмата

1. Притиснете го копчето за вклучување / пауза за да ја вклучите програмата.
2. Ке засвети светилката за следење на програмата која посочува на вклучување на програмата.



ИНФОРМАЦИЈА

- Ако не се вклучи ни една програма или не се притисне ни едно копче во период од 10 минути додека трае постапката за избор на програма, светилките на екранот ќе се исклучат. Штом ќе се сврти регулаторот за избор на програмата или ќе се притисне кое било копче, светилките на екранот ќе се вклучат одново.

4.3.13 Напредок на програмата

Напредокот на тековната програма може да се следи на индикаторот за следење на програмата. На почетокот на секоја постапка од програмата, ќе свети соодветната светилка.



ИНФОРМАЦИЈА

- Ако дополнителната функција „Програма против туткање+“ е избрана, ЛЕД светилката „Крај“ и ЛЕД светилката за „Програма против туткање+“ светат во исто време и оваа постапка продолжува.
- За завршување на програмата додека постапката „Против туткање+“ е во тек, едноставно притиснете кое било копче или свртете го регулаторот за избор на програма.

Може да ги смените поставките за дополнителните функции, брзината и температурата без да го застанете текот на програмата додека работи програмата. За да го направите ова, промената што ќе ја правите мора да биде нешто што ќе се спроведе по процесот што е во тек. Ако промената не е компатибилна, соодветните светилки ќе трепкаат 3 пати.



ИНФОРМАЦИЈА

- Ако машината не продолжи кон чекорот на центрифугирање, функцијата за задржано плакнење може да се активира или системот за автоматско откривање за неизбалансирано полнење може да се активира заради неизбалансираната распределба на алиштата во машината.

4.3.14 Заклучување на вратата за полнење

Има систем за заклучување на вратата за полнење на машината што спречува отворање на врата за полнење во случаи кога нивото на водата е несоодветно.

Светилката за вратата за полнење ќе започне да трепка кога машината ќе се префрли во режимот за паузирање. Машината го проверува нивото на водата внатре. Ако нивото е соодветно, светилката за вратата за полнење се исклучува и потоа истата може да се отвори во рок од 1-2 минути.

Ако нивото не е соодветно, светилката за вратата за полнење ќе остане вклучена и истата не може да се отвори. Ако мора да ја отворите вратата додека е исклучена светилката за неа, мора да ја откажете тековната програма. Видете „Откажување програма“

4.3.15 Менување на изборот откако ќе се вклучи програма

Префрлување на машината во режим на паузирање

Притиснете го копчето за вклучување / пауза за да ја префрлите машината во режим за пауза додека работи програмата. Светилката за тековната програма свети на индикаторот за следење на програма, покажувајќи дека машината е во режим на пауза.

Исто така, кога врата за полнење ќе биде подготвена за отворање, светилката за врата ќе се исклучи, како и светилката за етапа од програма.

Менување поставки за дополнителна функција, брзина и температура

Во зависност од фазата од програмата, може да ги откажете или активирате дополнителните функции. Видете го делот „Избор на дополнителна функција“.

Може исто така да ги смените поставките за брзина и температура. Видете „Избор на брзина на центрифугата“ и „Избор на температура“.



ИНФОРМАЦИЈА

- Ако не се дозволува промена, соодветната светилка ќе трепне 3 пати.

Ставање и вадење на алишта

1. Притиснете го копчето за вклучување/паузирање за да ја ставите машината во режим на пауза. Светилката за следење на програмата за дадениот чекор при кој машината била

- префрлена во режим на пауза ќе започне да трепка.
1. Почекајте додека може да се отвори вратата за полнење.
 2. Отворете ја вратата за полнење и додадете или извадете алишта.
 3. Затворете ја вратата за полнење.
 4. Направете ги промените во постапките за дополнителните функции, температура и брзина на вртење ако е неопходно.
 5. Притиснете го копчето за вклучување / паузирање за да ја вклучите машината.

4.3.16 Откажување на програмата

За откажување на програма, свртете го регулаторот за избор на програмата за да изберете друга програма. Претходната програма ќе се откаже. Светилката за крај / откажување ќе трепка континуирано за да извести дека програмата е откажана.

Машината ќе ја заврши програмата кога ќе го свртите регулаторот за избор на програма но, така нема да се испушти водата што е внатре. Кога ќе изберете и вклучите нова програма, новата избрана програма ќе започне во зависност од фазата во која била исклучена претходната програма. На пример, машината може да земе повеќе вода или да продолжи да пере со водата што е веќе внатре.



ИНФОРМАЦИЈА

- Во зависност од чекорот во кој била откажана програмата, може ќе треба да додадете детергент или омекнувач повторно за новоизбраната програма.

4.3.17 Крај на програмата

На крајот на програмата, на екранот ќе се појави „Крај“.

1. Почекајте додека целосно не се исклучи светилката за вратата за полнење.
2. За да ја исклучите машината, свртете го регулаторот за „вклучување/исклучување“.
3. Извадете ги алиштата и затворете ја вратата. Машината е подготвена за следниот циклус на перење.

4.3.18 Машината е опремена со функцијата „Режим на пауза“.

Ако не започнете програма во чекорот за избор или ако не направите нешто друго откако ќе го употребите копчето за вклучување/исклучување за да ја вклучите машината, или ако не правите ништо 10 минути откако завршила избраната програма, машината автоматски ќе се префрли во режим за штедење енергија. Исто така, ако машината има екран што го прикажува времето на програмата, овој екран ќе се исклучи потполно. Светилките и приказот ќе се вратат на претходната состојба ако го свртите регулаторот за избор на програмата или ако допрете некое копче. Ќе се сменат изборите што сте ги направиле при излез од режимот за заштеда на струја. Проверете дали е точен изборот пред да ја вклучите програмата. Ако е потребно, повторно приспособете. Ова не е грешка.

4.4 Одржување и чистење

Работниот век на производот е продолжен и проблемите што често се појавуваат ќе се намалат ако производот се чисти во редовни интервали.

4.4.1 Чистење на фиоката за детергент

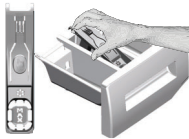

Чистете ја фиоката за детергент редовно (секои 4-5 циклуси на перење) како што е прикажано подолу за да спречите наталожување на детергент.

Подигнете го задниот дел на сифонот и извадете го како што е прикажано.

Сифонот мора да се исчисти ако започне да се собира повеќе од нормална количина вода и омекнувач во одделот за омекнувач.

1. Притиснете го местото означено со точка на сифонот во преградата за омекнувач и влечете кон вас сè додека фиоката не излезе од машината.
2. Измијте ги фиоката и сифонот со голема количина млека вода под чешма. За да спречите остатоките да дојдат во контакт со вашата кожа, исчистете го апаратот со соодветна четка носејќи ракувици на рацете.
3. Вратете ја фиоката на место по чистењето и проверете дали е наместена правилно.

4.4.2 Чистење на вратата и на барабанот

За производи со програма за чистење на барабанот, погледнете Работа со производот - Програми.



Повторувајте го процесот за чистење на барабанот секои 2 месеци.

Користете средство против бигор што е соодветно за машини за перење.



По секое перење проверете дали страни тела се останати во барабанот. Ослободете ги отворите ако оние на внатрешната страна на барабанот коишто се прикажани на сликата се блокирани.

Страни тела од мета ќе предизвикаат дамки од р'ѓа на барабанот.

Исчистете ги дамките на површината на барабанот користејќи средства за чистење не'рѓосувачки челик.

Никогаш не користете челична или метална волна. Така ќе ги оштетите обоените, хромираните и пластичните површини.

4.4.3 Чистење на куќиштето и на контролната табла

Избришете ја шасијата на машината со вода и сапун или меки детергенти во форма на гел коишто не предизвикуваат корозија ако е неопходно и потоа исушете со мека крпа.

Користете само мека и сува крпа за да го исчистите контролниот панел.

4.4.4 Чистење на филтрите за довод на вода

Има филтер на крајот на секој вентил за довод на вода од задната страна на машината, како и на крајот на секое црево за довод на вода каде што се закачени за славината. Овие филтри спречуваат страни тела и нечистотија од водата да навлезат во машината. Филтрите треба да се чистат бидејќи се валкаат.

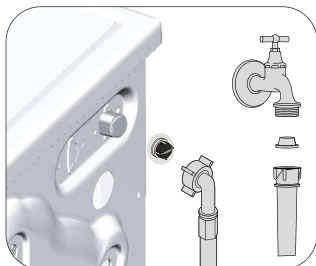

1. Затворете ги славините.
2. Извадете ги навртките на цревата за довод на вода за да пристапите до филтрите на вентилите за довод на вода. Исчистете ги со соодветна четка. Ако филтрите се многу нечисти, извадете ги со клешта и исчистете ги на овој начин.
3. Извадете ги филтрите на рамните краевии на цревата за довод на вода заедно со дихтунзите и исчистете ги темелно под млаз вода.
4. Заменете ги дихтунзите и филтрите внимателно и стегнете ги со нивните навртки со рака.

4.4.5 Испуштање на преостаната вода и чистење на филтерот на пумпата

Системот со филтер на машината спречува цврсти предмети како копчиња, монети или влакна од ткаенини да се запуши пумпата при испуштање на водата. Така, водата се испушта без проблем, а рокот на траење на пумпата се продолжува.

Ако машината не успее да ја испушти водата, филтерот на пумпата е запушен. Филтерот мора да се чисти секогаш кога е запушен или на секои 3 месеци. Водата прво мора да се испушти за да се исчисти филтерот на пумпата. Понатаму, пред транспорт на машината (на пр. кога ја преместувате во друга куќа) и во случај на замрзнување на водата, истата мора да се испушти целосно.



ВНИМАНИЕ: Надворешни предмети што се останати во филтерот на пумпата можат да ја оштетат машината или да предизвикаат проблем со бучава.

ВНИМАНИЕ: Ако производот не се користи, затворете ја славината, извадете ги цревата и испуштете ја водата од внатрешноста на машината за да не дојде до замрзнување.

ВНИМАНИЕ: По секоја употреба, затворете ја славината за вода на која е поврзано доводното црево.

За да го исчистите нечистиот филтер и да ја испуштите водата:

1 Исклучете ја машината од струја.



ВНИМАНИЕ: Температурата на водата во машината може да се зголеми до 90° C. За да избегнете ризик од изгореници, исчистете го филтер откако ќе се излади водата во машината.

2. Отворете го капакот на филтерот.

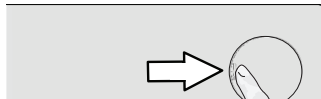

3 Следете ги постапките подолу за да ја испуштите водата.

Ако производот не во итна ситуација кога треба да се употреби црево за итно испуштање на водата, за да ја исцедите водата:

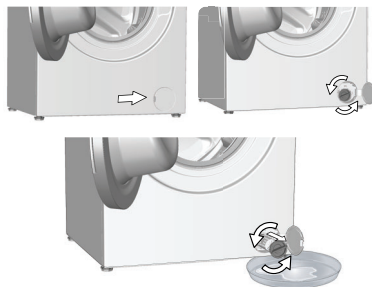

- За да ја соберете водата што истекува од филтерот, ставете поголем сад пред филтерот.
- Свртете го и олабавете го филтерот на пумпата додека не започне да тече вода (налево). Насочете ја водата што тече кон садот што го ставивте пред филтерот. Може да искористите парче ткаенина за да ја апсорбирате истурената вода.
- Кога веќе нема вода во машината, извадете го филтерот целосно завртувајќи го.

4 Исчистете ги остатоците во филтерот како и конците, ако има, околу областа на пумпата.

5. Заменете го филтерот.

6. Ако капакот на филтерот се состои од два дела, затворете го со притискање на јазичето. Ако се состои од еден дел, поставете ги прво јазичињата во долниот дел на своите места и потоа притиснете го горниот дел да се затвори.

Проблем	Причина	Решение
Програмата не се вклучува откако ќе се затвори вратата.	Вклучување / Паузирање / Копчето за откажување не е притиснато.	• Притиснете го копчето за Вклучување / Паузирање / Откажување.
	Затворањето на вратата од барабанот може да оди потешко доколку е преполно.	• Намалете ја количината на облека и осигурете се дека вратата е правилно затворена.
Програмата не може да започне да работи или да се избере.	Машината се префрлила во режим за самозаштита заради проблем со инфраструктурата (како еднонасочна струја, притисок на водата, итн.).	• За откажување на програма, свртете го регулаторот за избор на програмата за избор на друга програма. Претходната програма ќе се откаже. (Видете „Откажување програма“)
Вода во машината	Останала малку вода во машината заради процесот за контрола на квалитетот во производството.	• Ова не е грешка, водата не е штетна за машината.
Откако програмата ќе започне или кога не прима вода, машината влегува во режим на мирување.	Славината е затворена.	• Отворете ги славините.
	Доводното црево е превиткано.	• Исправете го цревото.
	Затнат е доводниот филтер.	• Исчистете го филтерот.
	Може да е отворена вратата за полнење. Можно е поврзувањето за вода да е погрешно направено или да нема доток на вода (Кога нема доток на вода, тогаш трепкаат ЛЕД сијаличките за перење или плакнење).	• Затворете ја вратата. • Проверете го поврзувањето за вода. Во случаи кога немало доток на вода, треба да притиснете на копчето за старт/пауза за машината да излезе од режимот на мирување и да продолжи со работа откако потврно ќе има доток на вода.
Машината не ја испушта водата.	Одводното црево можеби е затнато или превиткано.	• Исчистете го или исправете го цревото.
	Затнат е филтерот на пумпата.	• Исчистете го филтерот на пумпата.
Машината вибрира или работи бучно.	Машината не стои стабилно.	• Прилагодете ги ногарките за да ја израмните машината.
	Тврд предмет навлегол во филтерот на пумпата.	• Исчистете го филтерот на пумпата.
	Шрафовите за безбеден транспорт не се извадени.	• Извадете ги безбедносните шрафови за транспорт.
	Количината алишта во машината е мала.	• Додајте повеќе алишта во машината.
	Машината е преоптоварена со алишта.	• Извадете дел од алиштата од машината или распределете го оптоварувањето со рака за да го распоредите еднакво во машината.
Протекува вода од дното на машината.	Машината се потпира на тврд предмет.	• Машината не смее да се потпира на ништо.
	Одводното црево можеби е затнато или превиткано.	• Исчистете го или исправете го цревото.
Машината престана да работи кратко време по започнување на програмата.	Затнат е филтерот на пумпата.	• Исчистете го филтерот на пумпата.
	Машината може привремено да застане заради низок напон.	• Ќе продолжи да работи кога напонот ќе се врати на нормално ниво.
Машината директно ја испушта водата како што ја прима.	Одводното црево можеби не е поставено на соодветна висина.	• Поврзете го одводното црево како што е опишано во упатството за работа.
Во машината не се гледа водата додека пере.	Нивото на водата не е видно од надвор.	• Ова не е дефект.
Вратата за полнење не може да се отвори.	Вклучено е бравата на вратата поради нивото на вода во машината.	• Испуштете ја водата пуштајќи ја програмата Пумпа или Центрифуга.
	Машината ја загрева водата или е во фаза на центрифуга.	• Почekaјте да заврши програмата.
	Активирана е заштитата за деца. Бравата на вратата ќе се исклучи неколку минути откако ќе заврши програмата.	• Почekaјте неколку минути за да се исклучи бравата на вратата.
	Вратата од барабанот може да се заглави поради притисокот врз неа.	• Фатете ја рачката, и туркајте и влечете ја вратата за да ја ослободите и отворите.

Проблем	Причина	Решение
Перењето трае подолго од наведеното во прирачникот. (**)	Притисокот на водата е низок.	<ul style="list-style-type: none"> • Машината чека додека не се наполни со соодветна количина на вода за да спречи слаби резултати при перењето, поради намалената количина на вода. Поради тоа, времето на перење се продолжува.
	Можеби е низок напонот.	<ul style="list-style-type: none"> • Времето на перење е продолжено за да се избегнат лоши резултати при перењето кога напонот е низок.
	Влезната температура на водата можеби е ниска.	<ul style="list-style-type: none"> • Потребното време за загревање на водата трае подолго во ладните сезони. Исто така, времето на перење може да се продолжи за да се избегнат лоши резултати при перењето.
	Бројот на плакнења и/или количината на вода за плакнење може да е зголемен.	<ul style="list-style-type: none"> • Машината ја зголемува количината на вода за плакнење кога е потребно добро плакнење и додава дополнително плакнење ако е неопходно.
	Се појавила прекумерна пена и системот за апсорпција на пената се активирал заради премногу детергент.	<ul style="list-style-type: none"> • Ставајте ја препорачаната количина на детергент.
Програмата не одбројува. (само кај моделите со екран) (**)	Тајмерот може да запре кога машината прима вода.	<ul style="list-style-type: none"> • Индикаторот за тајмерот нема да одбројува додека машината не прими соодветна количина вода. Машината ќе чека сè додека има доволно вода за да се избегнат незадоволителни резултати од перењето заради недостаток на вода. Потоа, индикаторот на тајмерот ќе продолжи да одбројува.
	Тајмерот може да запре при загревање.	<ul style="list-style-type: none"> • Индикаторот на тајмерот нема да одбројува додека машината не ја достигне избраната температура.
	Тајмерот може да запре при centrifугирање.	<ul style="list-style-type: none"> • Системот за автоматско откривање на нерамномерно распоредени алишта ќе се активира заради нерамномерна распореденост на алиштата во барабанот.
Програмата не одбројува. (**)	Можеби алиштата во машината не се добро распоредени.	<ul style="list-style-type: none"> • Системот за автоматско откривање на нерамномерно распоредени алишта ќе се активира заради нерамномерна распореденост на алиштата во барабанот.
Машината не се префрла на фаза на centrifугирање. (*)	Можеби алиштата во машината не се добро распоредени.	<ul style="list-style-type: none"> • Системот за автоматско откривање на нерамномерно распоредени алишта ќе се активира заради нерамномерна распореденост на алиштата во барабанот.
	Машината нема да centrifугира ако водата не е целосно испуштена.	<ul style="list-style-type: none"> • Проверете ги филтерот и одводното црево.
	Се појавила прекумерна пена и системот за апсорпција на пената се активирал заради премногу детергент.	<ul style="list-style-type: none"> • Ставајте ја препорачаната количина на детергент.
Слаби резултати при перењето: Алиштата стануваат сиви. (**)	Употребувана е недоволна количина детергент подолг временски период.	<ul style="list-style-type: none"> • Користете ја препорачаната количина детергент соодветна за тврдоста на водата и алиштата.
	Перењето при ниски температури трае долго.	<ul style="list-style-type: none"> • Изберете ја соодветната температура за перење на алиштата.
	Користена е недоволна количина детергент кај тврда вода.	<ul style="list-style-type: none"> • Користењето недоволна количина детергент со тврда вода предизвикува нечистотијата да се залепи на алиштата и тие да станат сиви со тек на време. Многу е тешко да се отстрани сивата боја кога еднаш ќе се нафати на алиштата. Користете ја препорачаната количина детергент соодветна за тврдоста на водата и алиштата.
	Има ставено премногу детергент.	<ul style="list-style-type: none"> • Користете ја препорачаната количина детергент соодветна за тврдоста на водата и алиштата.

Проблем	Причина	Решение
Слаби резултати при перењето: Дамките не се отстрануваат или алиштата не се белат. (**)	Се користи недоволна количина детергент.	• Користете ја препорачаната количина детергент соодветна за тврдоста на водата и алиштата.
	Наполнета е преголема количина алишта.	• Не преполнувајте ја машината. Наполнете ја со количина препорачана во „Табела со програми и потрошувачка“.
	Избрана е погрешна програма и температура.	• Изберете ја соодветната програма и температура за перење на алиштата.
	Користен е погрешен детергент.	• Користете оригинален детергент соодветен за машината.
	Има ставено премногу детергент.	• Ставете детергент со соодветната преграда. Не мешајте средство за белење и детергент.
Слаби резултати при перењето: Се појавуваат маслени дамки на алиштата. (**)	Барабанот не е чистен редовно.	• Барабанот очистете го редовно. За ова, погледнете го 4.4.2.
Слаби резултати при перењето: Алиштата мирисаат непријатно. (**)	Мириси и слоеви бактерии се формираат во барабанот како резултат на континуирано перење при ниски температури и/или кратки програми.	• Оставете ги подотворени фиоката за детергент и вратата за полнење после секое перење. Така ќе се спречи влажната околина во машината погодна за бактерии.
Бојата на алиштата избледува. (**)	Наполнета е преголема количина алишта. Детергентот што го користите е влажен.	• Не преполнувајте ја машината.
	Избрана е повисока температура.	• Чувајте ги детергентите затворени, во околина во која нема влага и не изложувајте ги на многу високи температури.
Плакнењето не е добро.	Количината, брендот и условите на чување на детергентот не се соодветни.	• Користете детергент соодветен за машината и за вашите алишта. Чувајте ги детергентите затворени, во околина во која нема влага и не изложувајте ги на многу високи температури.
	Ставен е детергент во погрешна преграда.	• Ако е ставен детергент во преградата за предперење, иако не е избран циклус за предперење, машината може да го земе овој детергент за време на фазата на плакнење или омекнување. Ставете детергент со соодветната преграда.
	Затнат е филтерот на пумпата.	• Проверете го филтерот.
	Превиткано е одводното црево.	• Проверете го одводното црево.
Алиштата остануваат крути по перењето. (**)	Се користи недоволна количина детергент.	• Користењето недоволна количина детергент според тврдоста на водата може да предизвика алиштата да станат крути со тек на време. Користете соодветна количина детергент согласно тврдоста на водата.
	Ставен е детергент во погрешна преграда.	• Ако е ставен детергент во преградата за предперење, иако не е избран циклус за предперење, машината може да го земе овој детергент за време на фазата на плакнење или омекнување. Ставете детергент во соодветната преграда.
	Детергентот може да се измеша со омекнувачот.	• Не мешајте го омекнувачот со детергентот. Измијте ја и исчистете ја фиоката со жешка вода.
Алиштата не мирисаат на омекнувачот. (**)	Ставен е детергент во погрешна преграда.	• Ако е ставен детергент во преградата за предперење, иако не е избран циклус за предперење, машината може да го земе овој детергент за време на фазата на плакнење или омекнување. Измијте ја и исчистете ја фиоката со жешка вода. Ставете детергент во соодветната преграда.
	Детергентот може да се измеша со омекнувачот.	• Не мешајте го омекнувачот со детергентот. Измијте ја и исчистете ја фиоката со жешка вода.

Проблем	Причина	Решение
Има остатоци од детергентот во фиоката за детергент. (**)	Детергентот е ставен во влажна фиока.	• Избришете ја фиоката за детергент пред да ставите детергент во неа.
	Детергентот бил влажен.	• Чувајте ги детергентите затворени, во околина во која нема влага и не изложувајте ги на многу високи температури.
	Притисокот на водата е низок.	• Проверете го притисокот на водата.
	Детергентот во главната преграда станал влажен додека машината примала вода за предперење. Отворите во преградата за детергент се затнати.	• Проверете ги отворите и исчистете ги ако се затнати.
	Има проблем со јазичињата на фиоката за детергент.	• Повикајте го авторизираниот сервис.
	Детергентот може да се измеша со омекнувачот.	• Не мешајте го омекнувачот со детергентот. Измијте ја и исчистете ја фиоката со жешка вода.
Барабанот не е чистен редовно.	• Барабанот чистете го редовно. За ова, погледнете го 4.4.2.	
Во машината има многу пена. (**)	Користени се несоодветни детергенти за машината.	• Користете детергенти соодветни за машината за перење.
	Се користи преголема количина детергент.	• Ставајте ја само доволната количина детергент.
	Детергентот бил чуван во несоодветни услови.	• Чувајте го детергентот затворен и на суво место. Не чувајте го на многу топли места.
	Некои мрежести алишта, како на пример тул, може да произведат многу пена поради нивната текстура.	• Користете помала количина детергент за овој вид алишта.
	Ставен е детергент во погрешна преграда.	• Ставете детергент во соодветната преграда.
Омекнувачот е примен многу рано.	• Ова може да е предизвикано од проблем со вентилите или фиоката за детергент. Повикајте го авторизираниот сервис.	
Излегува пена од фиоката за детергент.	Има ставено премногу детергент.	• Измешајте 1 голема лажица омекнувач и 1/2 литри вода и истурете го во одделот за главно перење во фиоката за детергент.
		• Ставете детергент во машината што е соодветен за програмите и за максималното полнење што е посочено во „Табелата за програми и потрошувачка“. Намалете ја количината на детергент кога користите дополнителни хемиски средства (отстранувач за дамки, избелувач и сл.)
Алиштата се мокри на крајот на програмата (*)	Се појавила прекумерна пена и системот за апсорпција на пената се активирал заради премногу детергент.	• Ставајте ја препорачаната количина на детергент.
(**) Машината не префрлува во фазата на центрифугирање кога алиштата не се правилно распоредени во барабанот за да се спречи оштетување на машината и на околината околу неа. Алиштата треба да се прераспоредат и одново да се извртат.		
(**) Барабанот не е чистен редовно. Барабанот чистете го редовно. Видете 4.4.2		
	ВНИМАНИЕ: Ако не може да го елиминирате проблемот и покрај тоа што сте ги следеле упатствата во ова поглавје, консултирајте се со застапникот или со овластениот сервис. Никогаш не обидувајте се сами да го поправате распаниот производ.	

ОДРЕКУВАЊЕ ОД ОДГОВОРНОСТ / ПРЕДУПРЕДУВАЊЕ

Крајниот корисник може соодветно да се справи со некои (едноставни) дефекти без да се појави безбедносен проблем или небезбедна употреба, под услов да се извршуваат во границите на и во согласност со следниве упатства (видете во делот „Самопоправка“).

Затоа, освен ако не е поинаку потврдено во делот "Самопоправка" подолу, поправките треба да се адресираат на регистрирани професионални сервисери за да се избегнат безбедносни проблеми. Регистриран професионален сервисер е професионален сервисер кој има пристап до упатствата и списокот на резервни делови на овој производ од страна на производителот во согласност со методите опишани во законодавните акти согласно Директивата 2009/125/ЕС. **Сепак, само агентот за сервис (т.е. овластени професионални сервисери), до кој можете да стапите во контакт преку телефонскиот број даден во упатството за употреба/картичката со гаранција или преку вашиот овластен дистрибутер, може да обезбеди услуга според условите во гаранцијата. Затоа, имајте на ум дека поправките од професионални сервисери (кои не се овластени од Беко) ја поништуваат гаранцијата.**

Самопоправка

Крајниот корисник може да изврши самопоправка во однос на следниве резервни делови: врата, шарки и заптивки на вратите, други заптивки, склоп за заклучување на вратата и пластични периферни додатоци како диспензери за детергент (ажурирана листа е достапна и на support.beko.com од 1 март 2021 година).

Освен тоа, за да се осигури безбедноста на производот и да се спречи ризик од сериозни повреди, споменатата самопоправка ќе се изврши следејќи ги упатствата во упатството за употреба за самопоправка или оние што се достапни на support.beko.com. За Ваша безбедност, исклучете го производот од струја пред каков било обид за самопоправка.

Поправката и обидите за поправка на крајните корисници на делови што не се вклучени во таков список и/или не ги следат упатствата во упатството за употреба за самопоправка или оние што се достапни на support.beko.com, може да предизвикаат безбедносни прашања што не се припишуваат на Беко и ќе ја поништи гаранцијата за производот.

Затоа, се препорачува крајните корисници да се воздржат од обид да извршат поправки што не спаѓаат во споменатата листа на резервни делови, и во вакви случаи да контактираат овластени професионални сервисери или регистрирани професионални сервисери. Токму напротив, ваквите обиди на крајните корисници можат да предизвикаат безбедносни проблеми и да го оштетат производот и последователно да предизвикаат пожар, поплава, струен удар и сериозни лични повреди.

Како пример, но не ограничувајќи се на, следниве поправки мора да бидат адресирани до овластени професионални сервисери или регистрирани професионални сервисери: мотор, склоп на пумпа, главна плоча, моторна плоча, табла со екран, грејачи итн.

Производителот/продавачот не сноси одговорност во секој случај кадешто крајните корисници не го почитуваат горенаведеното..

Достапноста на резервните делови на машината за перење или за перење и сушење што ја купивте е 10 години. За време на овој период, оригиналните резервни делови се достапни за правилно да работи машината за перење или за перење и сушење.

Кога апаратот е исклучен, ако ги притискате подолго време копчињата 1 и 2 за помошна функција, на екранот се појавува одбројување 3-2-1 и вкупните завршени циклуси на перење.

Откако ќе се прикаже вкупниот циклус на перење, се прикажуваат и кодовите за грешка, ако има. Проверете ги информациите на екранот преку долната табела.

Информации на екранот	Причина	Решение
Грешка	На апаратот е прикажан алгоритам за безбедност.	Почекајте испишаниот текст да исчезне. По притискањето на копчиња 1 и 2 за помошна функција, проверете ги информациите на екранот.
SC	Вашата поплака не е решена за време на проверката.	Јавете се во овластениот сервис.
E5	Можеби е запушен филтерот на пумпата.	Исчистете го филтерот на пумпата Видете „Испуштање на преостанатата вода и чистење на филтерот на пумпата“. Обидете се да ја пуштите центрифугата. Ако проблемот не се реши, јавете се во сервисот.
E8	Машината можеби не прима вода.	<ul style="list-style-type: none"> • Пуштете ги славините. • Проверете дали снемало вода. • Проверете ја конекцијата со влезното црево, ако се превиткало некаде, исправете го. • Исчистете го филтерот на пумпата. Видете „Испуштање на преостанатата вода и чистење на филтерот на пумпата“. • Затворете ја предната врата на машината. Проверете дали вратата е добро затворена. Пуштете ја машината уште еднаш. Ако проблемот не се реши, јавете се во сервисот.
E29	Машината се префрлила на режим за самозаштита поради проблем со напојувањето (напон на линијата, притисок на водата итн.)	За да се поништи некоја програма, свртете го копчето за избор на програми за да изберете друга програма. Претходната програма ќе биде поништина. Видете „Поништување на програмата“. Ако проблемот остане, јавете се во сервисот.
E17	Во машината има пена откако е завршен циклусот.	<ul style="list-style-type: none"> • Чувајте го детергентот на затворено и суво место. Не го чувајте на премногу топли места. • Ставајте помалку детергент за порозни ткаенини, како на пример тул. • Користете соодветно количество детергент за количеството алишта и нивната валканост. • Користете само доволно количество детергент. • Ставајте го детергентот во соодветната преграда. • Пуштете ја програмата за чистење на барабанот додека машината е празна. Видете ја програмата „Чистење на барабанот“. Ако машината нема програма за чистење на барабанот, може да ја користите програмата Cotton 90C (Памук 90C). • Откако ќе пуштите кратка програма без детергент, проверете ја машината. Ако проблемот остане, јавете се во сервисот.
E18	Центрифугирањето не почнало поради нерамнотежа на машината.	Проверете ги алиштата во машината. Можеби внатре нема доволно алишта. Обидете се да ставите повеќе алишта. Алиштата можеби довеле до нерамнотежа; рачно сортирајте ги алиштата и рамномерно распоредете ги во машината. Повторно обидете се со центрифугата.
E12	Можеби во машината има вода.	Извадете го приклучокот од штекер. Можеби под машината има вода. Исчистете ја водата под машината. Повторно ставете го приклучокот во штекер. Обидете се да пуштите краток циклус. Ако проблемот остане или гледате дека протекува вода од некое црево, затворете ги вентилите и јавете се во сервисот.
E27	Проверете го одводот на вода од машината.	Видете „Поврзување на црево за одвод со одводот“.
E84	Не може да се воспостави BLE конекција.	Проверете ја конекцијата и обидете се да се конектирате. Видете „HomeWhiz и далечинско управување“. Ако проблемот остане, јавете се во сервисот.



Makinë larëse

Udhëzim për përdorim



WUE7612XST

SQ

1 Udhëzimet e përgjithshme të sigurisë

Kjo pjesë përfshin udhëzimet e sigurisë të cilat mund të ndihmojnë për të parandaluar dëmtimet dhe rreziqet e dëmtimeve materiale. Të gjitha llojet e garancive do të jenë të pavlefshme nëse nuk zbatohen këto udhëzime.

1.1 Siguria e jetës dhe pronës

- ▶ Mos e vendosni kurrë produktin në një dysheme të mbuluar me tapet. Pjesët elektrike do të nxehen tepër meqenëse ajri nuk mund të qarkullojë poshtë pajisjes. Kjo do të shkaktojë probleme me produktin tuaj.
- ▶ Hiqeni produktin nga priza nëse nuk përdoret.
- ▶ Instalimin dhe procedurat e riparimit bëjini gjithmonë nga Agjenti i Autorizuar i Shërbimit. Prodhuesi nuk do të mbajë përgjegjësi për dëmtime që mund të bëhen nga procedura të kryera nga persona të paautorizuar.
- ▶ Furnizimi me ujë dhe tubat e shkarkimit duhet të jenë të lidhura në mënyrë të sigurt dhe të mos dëmtohen. Përndryshe mund të ndodhë rrjedhje uji.
- ▶ Ndërkohë që ka akoma ujë brenda produktit, mos e hapni asnjëherë derën e ngarkimit ose mos e hiqeni filtrin. Përndryshe, mund të ketë rrezik përmbytjeje apo lëndim nga uji i nxehtë.
- ▶ Mos e hapni me forcë derën e ngarkimit kur është e kyçur. Dera mund të hapet pak minuta pasi të ketë mbaruar cikli i larjes. Në rast se dera e ngarkimit hapet me forcë, dera dhe mekanizmi i kyçjes mund të dëmtohen.
- ▶ Përdorni detergjente, zbutës apo suplemente të përshtatshme vetëm për makinat larëse automatike.
- ▶ Ndiqni udhëzimet në etiketën e rrobave dhe në paketimin e detergjentit.

1.2 Siguria për fëmijët

- ▶ Ky produkt mund të përdoret nga fëmijët të cilët janë të moshës 8 e sipër dhe nga njerëzit aftësitë fizike, ndjesore ose mendore të të cilëve nuk janë të zhvilluara plotësisht ose që nuk kanë eksperiencën dhe njohurinë e nevojshme për sa kohë janë të mbikëqyrur ose të stërvitur për përdorimin e sigurt të produktit dhe rreziqet e tij. Fëmijët nuk duhet të luajnë me pajisjen. Nuk duhet të kryhen punë pastruese apo për mirëmbajtjen nga ana e fëmijëve përveç rasteve kur ata janë të mbikëqyrur nga dikush. Fëmijët nën moshën 3 vjeç duhet të mbahen larg përveç nëse mbikëqyren vazhdimisht.

- ▶ Materialet e paketimit mund të jenë të rrezikshme për fëmijët. Ruajini materialet paketuese në një vend të sigurt ku fëmijët nuk mund t'i kapin.
- ▶ Produktet elektrike janë të rrezikshme për fëmijët. Mbajini fëmijët larg produktit kur është në punë. Mos i lejoni të luajnë me produktin. Përdorni kyçjen për fëmijët për t'i parandaluar fëmijët që të ndërhyjnë në punën e produktit.
- ▶ Mos harroni të mbyllni derën e ngarkimit kur largoheni nga dhoma ku ndodhet produkti.
- ▶ Ruajini të gjithë detergjentet dhe aditivët në një vend të sigurt ku fëmijët nuk mund t'i kapin duke mbyllur kapakun e enës së detergjentit apo duke mbyllur paketimin e detergjentit.

1.3 Siguria ndaj rrymës elektrike

- ▶ Nëse produkti ka një defekt, nuk duhet të vihet në punë përveçse kur riparohet nga Agjenti i Autorizuar i Shërbimit. Rrezik i goditjes elektrike!
- ▶ Ky produkt është projektuar në mënyrë të tillë që të rifillojë punën pas një shkëputjeje të energjisë në rastin kur është në prizë. Nëse dëshironi të anuloni programin, shihni pjesën "Anulimi i programit".
- ▶ Lidhni produktin me një prizë të tokëzuar të mbrojtur nga një siguresë 16 A. Mos e neglizhoni marrjen e një specialisti elektrik të kualifikuar për të bërë instalimin e tokëzuar. Kompania jonë nuk do të mbajë përgjegjësi për ndonjë dëmtim që mund të kryhet kur produkti përdoret pa tokëzim në përputhje me rregulloret lokale.
- ▶ Mos e lani produktin duke spërkatur ose derdhur ujë mbi të. Rrezik i goditjes elektrike!
- ▶ Mos e prekni asnjëherë spinën e korrentit me duar të lagura! Mos e kapni kabllin e korrentit për ta hequr makinerinë nga priza, gjithmonë shkëputeni duke mbajtur prizën me një dorë dhe duke tërhequr spinën me dorën tjetër.
- ▶ Produkti duhet të jetë i hequr nga priza gjatë procedurave të instalimit, mirëmbajtjes dhe riparimit.
- ▶ Nëse kordoni elektrik është i dëmtuar, duhet të zëvendësohet nga prodhuesi, pas shërbimit të shitjes apo një person i ngjashëm i kualifikuar (mundësisht një specialist i energjisë) apo dikush i caktuar nga importuesi me qëllim shmangien e rreziqeve të mundshme.

1.4 Siguria ndaj sipërfaqeve të nxehta



Gjatë larjes të rrobave në temperatura të larta, dera e ngarkimit prej qelqi do të nxehet. Duke marrë parasysh këtë fakt, gjatë punës të larjes mbajini fëmijët larg nga dera e ngarkimit të produktit për të mos i lejuar ta prekin.

2 Udhëzime të rëndësishme për mbrojtjen e mjedisit

2.1 Përputhshmëria me direktivën WEEE



Ky produkt përputhet me direktivën EU WEEE (2012/19/EU). Ky produkt mban një simbol të klasifikimit për mbeturinat e pajisjeve elektrike dhe elektronike (WEEE).

Ky produkt është prodhuar me pjesë dhe materiale me cilësi të lartë të cilat mund të ripërdoren dhe janë të përshtatshme për riciklim. Mos e hidhni produktin me mbeturinat shtëpiake normale në fund të jetës së tij të shërbimit. Çojeni atë në një qendër grumbullimi të riciklimit të pajisjeve elektrike dhe elektronike. Ju lutemi këshillohuni me autoritetet lokale për të mësuar për këto qendrat më të afërt të grumbullimit.

Pajtueshmëria me Direktivën RoHS

Produkti që keni blerë është në përputhje me Direktivën e RoHS të BE-së (2011/65 / EU). Nuk përmban materiale të dëmshme dhe të ndaluara të specifikuara në Direktivë.

Informacioni i paketës



Materialet e paketimit të produktit prodhohen nga materiale të riciklueshme në përputhje me rregulloret tona kombëtare të mjedisit. Mos hidhni materialet e paketimit së bashku me mbeturinat shtëpiake ose të tjera. Merrni ato në pikat e grumbullimit të materialeve të paketimit të ndezura nga autoritetet lokale.

3 Përdorimi i synuar

- Ky produkt është projektuar për përdorim shtëpiak. Nuk është për qëllime tregtare dhe as nuk duhet të përdoret jashtë përdorimit të synuar.
- Produkti duhet të përdoret vetëm për larjen dhe shpëlarjen e rrobave në përputhje me përcaktimet.
- Prodhuesi nuk mban asnjë përgjegjësi që rrjedh nga përdorimi apo transportimi jo i duhur.
- Jetëgjatësia e shërbimit të produktit tuaj është 10 vite. Gjatë kësaj periudhe, pjesët origjinale të këmbimit do të jenë në dispozicion për ta përdorur pajisjen mirë.

4 Specifikat teknike

Emri i furnitorit ose marka e tregtisë	Beko
Emri i modelit	WUE7612XST 7000640028
Lartësi (cm)	84
Gjerësi (cm)	60
Thellësi (cm)	49

Me një grykë uji / Me dy gryka uji	• / -
• Në dispozicion	
Elektriciteti (V/Hz)	230 V / 50Hz
Rrymë elektrike totale (A)	10
Forca totale (W)	2200
Shifër për modeli kryesore	9217

**ENERG**
BEKO IDENTIFIKUESI I MODELIT → (*)

Informacioni i modelit siç ruhet në bazën e të dhënave të produktit mund të arrihet duke hyrë në uebfaqen vijuese dhe duke kërkuar identifikuesin e modelit tuaj (*) emërtimin e energjisë
foundon:<https://eprel.ec.europa.eu/>



PARALAJMËRIM: Vlerat e konsumit janë të zbatueshme për rastet kur lidhja e rrjetit wireless është e fikur.

4.1 Instalimi

- Kërkojini agjentit më të afërt të autorizuar të shërbimit për instalimin e produktit tuaj.
- Përgatitja e vendit dhe instalimeve elektrike, të furnizimit me ujë dhe largimit të ujit të përdorur në vendin e instalimit, është nën përgjegjësinë e blerësit.
- Sigurohuni që tubat e ngakimit dhe shkarkimit të ujit dhe gjithashtu kordoni elektrik nuk janë të palosur, të shtypur ose të thërrmuar gjatë shtyrjes së produktit në vendin e tij pas procedurave të instalimit apo pastrimit.
- Sigurohuni që instalimi dhe lidhjet elektrike të produktit të bëhen nga shërbimi i autorizuar. Prodhuesi nuk do të mbajë përgjegjësi për dëmtime që mund të bëhen nga procedura të kryera nga persona të paautorizuar.
- Përpara instalimit, kontrolloni me sy nëse produkti ka ndonjë defekt të dukshëm. Nëse po, mos e instaloni. Produktet e dëmtuara shkaktojnë rreziqe për sigurinë tuaj.

4.1.1 Vendi i përshtatshëm i instalimit

- Vendoseni produktin mbi një dyshe me fortë dhe të niveluar. Mos e vendosni mbi qilim të trashë ose sipërfaqe të ngjashme.
- Kur makina larëse dhe makina tharëse vendosen mbi njëra tjetrën, pesha e tyre totale - kur është e ngarkuar - shkon në 180 kilogram. Vendoseni produktin në një sipërfaqe të sheshtë dhe të fortë që ka kapacitet mbajtës të mjaftueshëm!
- Mos e vendosni produktin mbi kordonin elektrik.
- Mos e instaloni produktin në mjedise ku temperatura bie nën 0 °C.
- Sugjerohet të lihet hapësirë anash pajisjes për të pakësuar dridhjet dhe zhurmën
- Mbi një dyshe të shkallëzuar, mos e vendosni produktin pranë cepit ose mbi një platformë.
- Mos vendosni burime nxehtësie si soba, hekura, furra, etj. mbi lavatrice dhe mos i përdorni ato mbi pajisje.

4.1.2 Heqja e përforcimeve të paketimit



Anoni makinerinë nga ana e pasme për të hequr paketimet përforcuese. Hiqini paketimet përforcuese duke tërhequr shiritin. Mos e bëni vetëm këtë punë.

4.1.3 Heqja e kyçeve të transportit

- 1 Lironi të gjitha vidat me një çelës të përshtatshëm derisa të rrotullohen lirshëm.
- 2 Hiqini vidat e sigurisë të transportit duke i rrotulluar pak.
- 3 Vendosni kapakët plastikë në qesen ku është manuali i përdoruesit në hapësirat në panelin e pasmë.



KUJDES: Hiqini bulonat e sigurisë së transportit përpara vënies në punë të makinës larëse! Në rast të kundërt, produkti do të dëmtohet.





Ruajini bulonat e sigurisë së transportit në një vend të sigurt që ti ripërdorni kur makina larëse duhet të lëvizet sërish në të ardhmen.

Instaloni vidat e sigurisë të transportit në rend të kundërt të procedurës të çmontimit.

Mos e lëvizni asnjëherë produktin pa vendosur në vend siç duhen bulonat e sigurisë së transportit!

4.1.4 Lidhja e furnizimit me ujë

	Presioni i furnizimit me ujë që kërkohet për të vënë në punë produktin është midis 1 dhe 10 (0.1 – 1 MPa). Është e nevojshme që të keni 10 - 80 litra ujë të rrjedhshëm në një minutë nga rubineti i hapur plotësisht që makineria të punojë normalisht. Vendosni një valvul që ul presionin nëse presioni i ujit është i lartë.
	KUJDES: Modelet me një hyrje të vetme të ujit nuk duhet të lidhen me rubinetin e ujit të nxehtë. Në një rast të tillë rrobato do të dëmtohen ose produkti do të kalojë në metodën e mbrojtur dhe nuk do të punojë.
	KUJDES: Mos përdorni tuba uji hyrës të vjetër apo të përdorur për produktin e ri. Mund të krijojë njolla mbi rrobato tuaja.

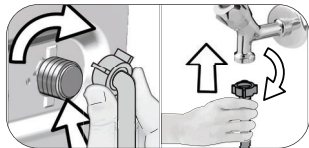

- 1 Shtrëngoni vidat e tubit me dorë. Mos përdorni asnjëherë mjet për të shtrënguar vidat.
- 2 Kur të jetë bërë lidhja e tubit, kontrolloni nëse ka probleme rrjedhjeje në pikat e lidhjes duke i hapur rubinetet plotësisht. Nëse ka ndonjë rrjedhje, mbyllni rubinetin dhe hiqni vidën. Shtrëngoni sërish vidën me kujdes pasi të keni kontrolluar mbylljen. Për të mos lejuar rrjedhje uji dhe dëmtimet që vijnë si rezultat, mbajini rubinetet të mbyllur kur nuk e përdorni produktin.

4.1.5 Lidhja e tubacionit të kullimit

- Lidheni fundin e tubit të shkarkimit direkt me direkt me shkarkimin e ujërave, lavamanin ose vaskën.

	KUJDES: Shtëpia juaj do të përbytet nëse marçuqi del nga vendi gjatë shkarkimit të ujit. Për më tepër, ekziston rreziku i përvëlimit për shkak të temperaturave të larta të larjes. Për të mos lejuar situata të tilla dhe për t'u siguruar që makineria të kryejë pa probleme proceset e futjes dhe shkarkimit të ujit, shtrëngojeni fort tubin e shkarkimit.
---	---

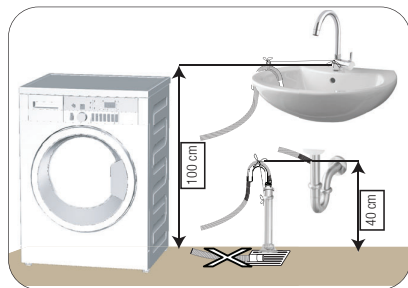

- Lidheni tubin e kullimit në një lartësi minimale prej 40 cm dhe një lartësi maksimale prej 100 cm.
- Në rastin kur tubi i kullimit ngrihet pasi ka qenë në nivelin e dyshemesë ose afër tokës (më pak se 40 cm mbi tokë), shkarkimi i ujit bëhet më i vështirë dhe rrobato mund të dalin shumë të njoma. Prandaj, merrni parasysh lartësitë e treguara në figurë.

- Për të mos lejuar ujin e përdorur të kthehet përsëri në makineri dhe për të siguruar shkarkim të lehtë, mos e zhytni fundin e tubit në ujin e shkarkuar ose mos e futni në shkarkim më thellë se 15 cm. Nëse është shumë i gjatë, priteni.
- Fundi i tubit nuk duhet të jetë i palosur, nuk duhet të jetë i shtypur dhe tubi nuk duhet të jetë i bllokuar midis shkarkuesit dhe makinerisë.
- Nëse gjatësia e tubit është e pamjaftueshme, përdoreni duke i shtuar një tub shtesë origjinal. Gjatësia e tubit nuk mund të jetë më e gjatë se 3.2 m. Për të shmangur problemet me rrjedhjen e ujit, lidhja midis tubit të shtuar dhe tubit të shkarkimit duhet të mbërthehet mirë me një morsetë të përshtatshme që të mos rrjedhë.

4.1.6 Rregullimi i shputave



KUJDES: Me qëllim që të sigurohemi që produkti punon pa zhurma dhe pa dridhje, ai duhet të qëndrojë në nivel dhe i balancuar me këmbët e tij. Balanconi makinerinë duke rregulluar këmbët. Përndryshe, produkti mund të lëvizë nga vendi i tij dhe të shkaktojë shtypje dhe probleme me dridhjen.

KUJDES: Mos përdorni asnjë mjet për të liruar vidat bllokuese. Në të kundërt, ato do të dëmtohen.

- 1 Lironi me dorë vidat bllokuese të këmbëve.
- 2 Rregulloni këmbët derisa produkti të qëndrojë në një mënyrë të qëndrueshme dhe të balancuar.
3. Shtrëngoni përsëri me dorë të gjitha vidat e bllokimit.

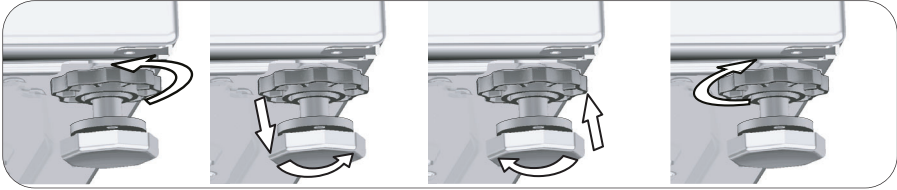

4.1.7 Lidhja elektrike

Lidhni produktin me një prizë të tokëzuar të mbrojtur nga një siguresë 16 A. Kompania jonë nuk do të mbajë përgjegjësi për ndonjë dëmtim që mund të kryhet kur produkti përdoret pa tokëzim në përputhje me rregulloret lokale.

- Lidhja duhet të jetë në përputhje me rregulloret kombëtare.
- Lidhjet për qarkun e prizës elektrike duhet të jenë të mjaftueshme sa të plotësojnë kërkesat e pajisjes. Rekomandohet përdorimi i një automati GFCI.
- Spina e kordonit elektrik duhet të arrihet lehtësisht pas instalimit.
- Nëse vlera aktuale e siguresës apo çelësit në shtëpi është më pak se 16 Amps, merrni një specialist elektrik të kualifikuar për të instaluar një siguresë 16 Amp.
- Voltazhi i përcaktuar në pjesën "Specifikimet teknike" duhet të jetë i barabartë me voltazhin e energjisë tuaj.
- Mos bëni lidhje nëpërmjet kordonëve zgjatues apo me shumë priza.



KUJDES: Kordonët elektrikë të dëmtuar duhet të zëvendësohen nga Agjentët e Autorizuar të Shërbimit.

4.1.8 Përdorimi fillestar



Para se të filloni ta përdorni produktin sigurohuni që të jenë bërë përgatitjet të cilat janë në përputhje me "Udhëzimet e Rëndësishme të Sigurisë dhe Mjedisit" dhe udhëzimet në pjesën "Instalimi". Për ta bërë gati produktin për të larë rroba, kryeni si punë të parë programin Pastrim Kazani. Nëse ky program nuk është i disponueshëm në makinerinë tuaj, përdorni metodën që përshkruhet në pjesën 4.4.2.



Përdorni një kundër-gëlqeror të përshtatshëm për makinat larëse.

Një sasi uji mund të ketë mbetur në produkt për shkak të proceseve të kontrollit të cilësisë në prodhim. Kjo nuk është e dëmshme për produktin.

4.2 Përgatitja

4.2.1 Klasifikimi i rrobave për larje

- * Klasifikojini rrobat sipas llojit të materialit, ngjyrës dhe shkallës së ndotjes dhe temperaturës së lejuar të ujit.
- * Ndiqni gjithmonë udhëzimet që jepen në etiketat e veshjeve.

4.2.2 Përgatitja e rrobave për larje

- Rrobat që kanë pjesë të tilla si të brendshme me pjesë metalike, tokëza të rripave apo kopsa metalike do ta dëmtojnë makinerinë. Hiqini pjesët metalike ose lajini rrobat duke i vendosur ato në një çantë për larje apo këllëf.
- Hiqini të gjitha substancat në xhepa të tilla si monedhat, stilolapsat dhe kapëset metalike të letrave, dhe kthejini xhepat së prapthi dhe pastrojini. Objekte të tilla mund ta dëmtojnë produktin ose të shkaktojnë probleme me zhurmën.
- Vendosini rrobat me përmasa të vogla të tilla si çorapet e bebeve dhe çorapet e najlonit në një çantë për larje ose këllëf.
- Vendosini perdet brenda pa i shtypur. Hiqini pajisjet mbajtëse të perdeve.
- Mbërthejini zinxhirët, mbyllini kopsat e hapura dhe rregulloni të grisurat dhe të çarët.
- Lajini produktet me etiketat "lahet me makineri" ose "lahet me dorë" vetëm me një program të përshtatshëm.
- Mos i lani rrobat me ngjyrë dhe ato të bardha bashkë. Veshjet e reja, të errëta të pambukta lëshojnë shumë bojë. Lajini këto rroba më vete.
- Njollat e forta duhet të trajtohen siç duhet para larjes. Nëse jeni të pasigurt, verifikojeni me një pastrim kimik.
- Përdorni vetëm bojëra / ndryshues ngjyre dhe agjentë të pastrimit të kripërave të cilat janë të përshtatshme për makina larëse. Ndiqni gjithmonë udhëzimet mbi paketim.
- Lajini pantallonat dhe rrobat delikate të kthyer së prapthi.
- Ruajini artikujt e përbërë prej leshi angore në ngrirës për disa orë përpara larjes. Kjo do të ulë rënien e qimeve.
- Rrobat të cilat kanë sasi të madhe materialesh të tilla si miell, pluhur gëlqereje, qumësht pluhur etj. duhet të shkuden mirë përpara se të vendosen në makineri. Papastërti dhe pluhura të tillë në rroba mund të grumbullohen në pjesët e brendshme të makinerisë dhe mund të shkaktojnë dëmtime me kalimin e kohës.

4.2.3 Këshilla për ruajtjen e energjisë dhe ujit

Informacioni në vijim do t'ju ndihmojë që ta përdorni pajisjen në mënyrë ekologjike dhe efikase në lidhje me energjinë.

- Përdorni pajisjen me kapacitetin më të lartë të ngarkesës së lejuar nga programi që keni përzgjedhur, por mos e mbingarkoni. Shikoni, "Tabela e programeve dhe konsumit".
- Ndiqni udhëzimet në paketimin e detergjentit lidhur me temperaturën.
- Lajini rrobat pak të ndotura në temperatura të ulëta.
- Përdorni programe më të shpejta për sasira të vogla rrobash pak të ndotura.
- Mos përdorni paralarje dhe temperatura të larta për rroba që nuk janë shumë të ndotura apo me shumë njolla.
- Nëse keni ndërmend t'i thani rrobat në makinë tharëse, zgjidhni shpejtësinë më të lartë të centrifugës së rekomanduar gjatë procesit të larjes.
- Mos përdorni më tepër detergjent nga sa rekomandohet në paketimin e detergjentit.

4.2.4 Futja e rrobave për larje

1. Hapni kapakun e rrobave.
2. Vendosini rrobat në makineri në mënyrë të lirshme.
3. Shtyjeni dhe mbylleni kapakun e ngarkimit derisa të dëgjoni një zhurmë bllokimi. Sigurohuni që të mos kenë mbetur rroba të kapura te dera. Dera e ngarkimit kyçet ndërsa një program është në punë. Dera mund të hapet pak pasi programi të përfundojë.

4.2.5 Kapaciteti i duhur

Kapaciteti maksimal i ngarkesës varet nga lloji i rrobave, niveli i ndojes dhe programi i larjes që dëshironi. Makinaria rregullon automatikisht sasinë e ujit sipas peshës të rrobave të futura në të.



PARALAJMËRIM: Ndiqni informacionin në "Tabelën e programit dhe konsumit". Në rast se mbingarkohet, performanca e larjes së makinës do të ulet. Për më tepër, mund të ketë probleme me zhurmën dhe dridhjet.

4.2.6 Përdorni i detergjentit dhe zbutësit



Kur përdorni detergjent, zbutës, sodë, bojë cope, zbardhues dhe dekolorant, agjentë kripërash; lexoni udhëzimet e prodhuesit të shkruara mbi paketim dhe ndiqni dozat e përcaktuara. Përdorni gotën e masës nëse ka.

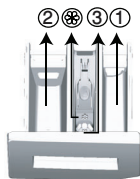

Sirtari i detergjentit përbëhet nga tre ndarje:

- (1) për paralarjen
- (2) për larjen kryesore
- (3) për zbutjen
- (☒) në vazhdim, për më tepër ka një pjesë sifoni në ndarësen e zbutësit.

Detergjenti, zbutësi dhe agjentët e tjerë të pastrimit

- Shtoni detergjent dhe zbutës përpara nisjes së programit të larjes.
 - Ndërkohë që cikli i larjes është në progres, mos e lini dispenserin e detergjentit të hapur!
 - Kur përdorni një program pa paralarje, mos vendosni detergjent në ndarësen e paralarjes (ndarësja nr. "1").
 - Në një program me paralarje, mos vendosni detergjent të lëngshëm në ndarësen e paralarjes (ndarësja nr. "1").
 - Mos përzgjidhni një program me paralarje nëse do të përdorni një detergjent të paketuar ose tabletë të tretshme. Vendosni detergjentin e paketuar ose tabletën e tretshme direkt midis rrobave në makinë.
- Nëse do të përdorni një detergjent të lëngshëm, mos harroni të vendosni mbajtësin e detergjentit të lëngshëm në ndarësen e larjes kryesore (ndarësja numër "2").

Zgjedhja e llojit të detergjentit

Lloji i detergjentit që do të përdoret varet nga programi i zgjedhur, lloji dhe ngjyra e tekstit.

- Përdorni detergjente të ndryshme për rrobat me ngjyra dhe të bardha.
- Lajini rrobat delikate vetëm me detergjente të veçanta (detergjent të lëngshëm, shampo për rroba të leshta, etj.) që përdoren posaçërisht për rroba delikate.
- Kur lani rroba me ngjyra të errëta apo jorganë, rekomandohet që të përdoret detergjent i lëngshëm.
- Lajini rrobat e leshta me detergjente të veçanta të prodhuar posaçërisht për të leshtat.
- Ju lutemi lexoni sërish përshkrimet e programës për programin e sugjeruar për tekstile të ndryshme.
- Të gjitha rekomandimet për detergjentët janë valide për gamën e temperaturës që mund të zgjedhet të programës.



KUJDES: Përdorni vetëm detergjente të prodhuar në mënyrë specifike për makina larëse automatike.

KUJDES: Mos përdorni pluhur sapuni.

Rregullimi i sasisë së detergjentit

Sasia e detergjentit larës që duhet të përdoret varet nga sasia e rrobave, niveli i ndotjes dhe fortësia e ujit.

- Mos përdorni sasi që i tejkalojnë dozat e rekomanduara në paketimin e detergjentit për të shmangur problemet e shumës së tepërt, shpërlarjes jo të mirë, kursimeve financiare dhe në fund, mbrojtjes së mjedisit.
- Përdorni më pak detergjent për sasi të vogla të rrobave pak të ndotura.

Përdorimi i zbutësve

Hidhni zbutësin në ndarësen e zbutësit të sirtarit të detergjentit.

- Mos e kaloni shenjën e nivelit (>max<) në ndarjen e zbutësit.
- Nëse zbutësi e ka humbur rrjedhshmërinë, holljeni me ujë përpara se ta vendosni në sirtarin e detergjentit.

Përdorimi i detergjenteve të lëngshme.

Nëse produkti ka një gotë për detergjent të lëngshëm.

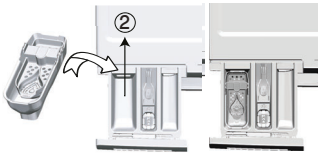

- Hidhni mbajtësin e detergjentit të lëngshëm në ndarjen nr "2".
- Nëse detergjenti i lëngshëm e ka humbur fluiditetin, holljeni me ujë para se ta vendosni në mbajtësin e detergjentit.

Nëse produkti është i pajisur me një pjesë detergjente të lëngshme:

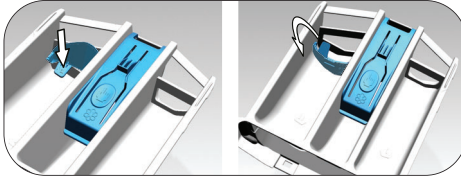

- Kur doni të përdorni detergjent të lëngshëm, shtypni në pikën e treguar për të rrotulluar aparatit. Pjesa që bie poshtë do të shërbejë si barrierë për detergjentin e lëngshëm.
- Nëse është e nevojshme, pastrojeni aparatit me ujë kur është në vend ose duke e hequr.
- Nëse do të përdorni detergjent pluhur, aparatit duhet të sigurohet në pozicionin e sipërm.

Nëse produkti nuk ka një gotë për detergjent të lëngshëm.

- Mos përdorni detergjente të lëngshme për paralarjen në një program me paralarje.
- Detergjenti i lëngshëm i njoslos rrobat kur përdoret me funksionin e Nisjes të Vonuar. Nëse do të përdorni funksionin e Nisjes të Vonuar, mos përdorni detergjent të lëngshëm.

Përdorimi i detergjentit xhel dhe tablet.

- Nëse trashësia e detergjentit xhel është e lëngshme dhe makineria juaj nuk ka një gotë të veçantë për detergjentin e lëngshëm, hidhni detergjentin xhel në ndarjen e detergjentit të larjes gjatë marrjes të parë të ujit. Nëse makineria juaj ka një gotë detergjenti të lëngshëm, hidhni detergjentin në këtë gotë para se të nisni programin.
- Nëse trashësia e detergjentit xhel nuk është e lëngshme ose është në formën e kapsulës të lëngshme, futeni direkt në kazan para larjes.
- Hidhni detergjentet tablet në ndarjen kryesore të larjes (ndarja nr. "2") ose direkt në kazan para larjes.

Përdorimi i sodës të rrobave

- Vendoseni sodën e lëngshme, sodën pluhur ose bojën e copës në ndarjen e zbutësit.

Mos përdorni zbutës dhe sodë rrobash së bashku në një cikël larjeje.

Fshijeni pjesën e brendshme të makinerisë me një leckë të njomë dhe të pastër pasi të keni përdorur sodë rrobash.

Përdorimi i kundër-gëlqerorit

- Kur nevojitet, përdorni kundër-gëlqerorët e prodhuar në mënyrë specifike vetëm për makinat larëse.

Përdorimi i zbardhuesve

Shtoni zbardhues në fillim të ciklit të larjes duke zgjedhur një program paralarjeje. Mos vendosni detergjent në ndarësen e paralarjes. Si aplikim alternativ, zgjidhni një program me shpëlarje ekstra dhe shtoni agjent zbardhues ndërsa makineria merr ujë nga ndarja e detergjentit gjatë hapit të shpëlarjes.

- Mos përdorni agjent zbardhues dhe detergjent duke i përzier ata.
- Përdorni një sasi të vogël (afërsisht 50 ml) të agjentit zbardhues dhe shpëlarini rrobat mirë sepse shkakton acarim të lëkurës. Mos hidhni zbardhues në rroba dhe mos e përdorni me rroba me ngjyra.
- Kur përdorni dekolorant me bazë oksigjeni, zgjidhni një program i cili i lan rrobat në temperaturë të ulët.
- Dekoloranti me bazë oksigjeni mund të përdoret me detergjent; sidoqoftë, nëse nuk është me të njëjtën konsistencë, më parë hidhni detergjentin në ndarjen numër “2” në dispenser dhe prisni që makineria ta marrë detergjentin kur merr ujin. Kur makineria vazhdon marrjen e ujit, shtoni dekolorant në të njëjtën ndarje.

4.2.7 Këshilla për larje efikase

		Rrobat			
		Ngjyra të lehta dhe të bardha	Me ngjyra	Ngjyra të zeza/errëta	Delikate/Të leshta/Të mëndafshta
		(Shkalla e temperaturës së rekomanduar në bazë të nivelit të ndotjes. 40-90 oC)	(Intervali i rekomanduar i temperaturës në bazë të nivelit të njollave: ftohtë -40 oC)	(Intervali i rekomanduar i temperaturës në bazë të nivelit të njollave: ftohtë -40 oC)	(Shkalla e temperaturës së rekomanduar në bazë të nivelit të ndotjes. e ftohtë -30 oC)
Niveli i Ndotjes	Shumë të Ndotura (njolla të vështira të tilla si bari, kafeja, frutat dhe gjaku.)	Mund të jetë e nevojshme që njollat të para-trajtohen ose të kryhet paralarja. Detergjentët pluhur dhe të lëngshëm të rekomanduar për rrobat e bardha mund të përdoren në dozat e rekomanduara për rrobat shumë të ndotura. Rekomandohet që të përdoren detergjentë pluhur për të pastruar njollat e baltës dhe dheut dhe njollat që janë të ndjeshme ndaj zbardhuesve.	Detergjentët pluhur dhe të lëngshëm të rekomanduar për rrobat me ngjyra mund të përdoren në dozat e rekomanduara për rrobat shumë të ndotura. Rekomandohet që të përdoren detergjentë pluhur për të pastruar njollat e baltës dhe dheut dhe njollat që janë të ndjeshme ndaj zbardhuesve. Përdorini detergjentët pa zbardhje.	Detergjentët e lëngshëm të përshtatshëm për rrobat me ngjyra dhe të errëta mund të përdoren në dozat e rekomanduara për rrobat shumë të ndotura.	Parapëlqeni detergjentët e lëngshëm të prodhuar për rrobat delikate. Rrobat e leshta dhe të mëndafshta duhet të lahen me detergjentë të veçantë për të leshtat.
	Të Ndotura Normalisht (Për shembull, njolla të shkaktuara nga trupi në jaka dhe mëngë)	Detergjentët pluhur dhe të lëngshëm të rekomanduar për rrobat me ngjyra mund të përdoren në dozat e rekomanduara për rrobat e ndotura normalisht.	Detergjentët pluhur dhe të lëngshëm të rekomanduar për rrobat me ngjyra mund të përdoren në dozat e rekomanduara për rrobat e ndotura normalisht. Detergjentët që nuk përmbajnë zbardhues nuk duhet të përdoren.	Detergjentët e lëngshëm të përshtatshëm për rrobat me ngjyra dhe të errëta mund të përdoren në dozat e rekomanduara për rrobat e ndotura normalisht.	Parapëlqeni detergjentët e lëngshëm të prodhuar për rrobat delikate. Rrobat e leshta dhe të mëndafshta duhet të lahen me detergjentë të veçantë për të leshtat.
	Pak të Ndotura (Nuk ka njolla të dukshme.)	Detergjentët pluhur dhe të lëngshëm të rekomanduar për rrobat me ngjyra mund të përdoren në dozat e rekomanduara për rrobat pak të ndotura.	Detergjentët e lëngshëm të përshtatshëm për rrobat me ngjyra dhe të errëta mund të përdoren në dozat e rekomanduara për rrobat pak të ndotura. Detergjentët që nuk përmbajnë zbardhues nuk duhet të përdoren.	Detergjentët e lëngshëm të përshtatshëm për rrobat me ngjyra dhe të errëta mund të përdoren në dozat e rekomanduara për rrobat pak të ndotura.	Parapëlqeni detergjentët e lëngshëm të prodhuar për rrobat delikate. Rrobat e leshta dhe të mëndafshta duhet të lahen me detergjentë të veçantë për të leshtat.

4.3 Përdorimi i produktit

4.3.1 Paneli i kontrollit

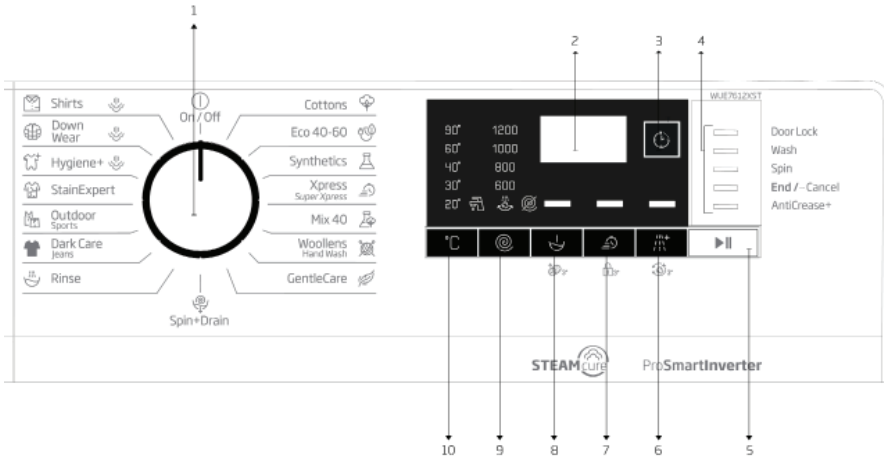

- 1 - Çelësi i Përzgjedhjes së programit (Pozicioni më i sipërm Ndezur/Fikur)
- 2 - Ekran
- 3 - Butoni i nisjes të vonuar
- 4 - Treguesi i Ndjekjes së programit
- 5 - Butoni Nisje / Pushim

- 6 - Butoni i funksionit ndihmës 3
- 7 - Butoni i funksionit ndihmës 2
- 8 - Butoni i funksionit ndihmës 1
- 9 - Butoni i rregullimit të Shpejtësisë së Centrifugimit
- 10 - Butoni i rregullimit të temperaturës

Tabela e simboleve

4.3.2 Përgatitja e pajisjes

1. Sigurohuni që tubat të jenë lidhur mirë.
2. Vëreni makinën në prizë.
3. Hapeni rubinetin plotësisht.
4. Vini rrobrot në makinë.
5. Shtoni detergjent dhe zbutës rrobash..

4.3.3 Zgjedhja e programit dhe këshillat për larjen e efektshme

1. Zgjidhni programin e përshtatshëm për llojin, sasinë dhe nivelin e ndotjes së rrobave në përputhje me "Tabelën e programeve dhe konsumit" dhe tabelën e temperaturave më poshtë.
2. Zgjidhni programin e dëshiruar nëpërmjet çelësit të Përzgjedhjes së Programit.

4.3.4 Tabela e programit dhe konsumit

SQ	Programi	Ngarkesa Maksimale (kg)	Konsumi i Ujit (l)	Konsumi i Energjisë (kilovat-orë)	Funksionet ndihmëse					Shtrirja e temperaturë range °C
					Shpejtësia maks.	Paralarje	E shpejtë+	Shpëlarje Ekstra	Anti-rudhë+	
Cottons	90	7	92	2,25	1200	•	•	•	•	Ftohtë - 90
	60	7	92	1,70	1200	•	•	•	•	Ftohtë - 90
	40	7	89	1,05	1200	•	•	•	•	Ftohtë - 90
Eco 40-60	40 ***	7	52,0	0,990	1200					40-60
	40 ***	3,5	44,0	0,600	1200					40-60
	40 ***	2	36,0	0,340	1200					40-60
	60	7	52,0	0,980	1200					40-60
	60	3,5	42,5	0,590	1200					40-60
Synthetics	60	3	65	1,20	1200	•	•	•	•	Ftohtë - 60
	40	3	63	0,75	1200	•	•	•	•	Ftohtë - 60
Xpress / Super Short	90	7	62	2,00	1200		•	•	•	Ftohtë - 90
	60	7	62	1,10	1200		•	•	•	Ftohtë - 90
	30	7	60	0,20	1200		•	•	•	Ftohtë - 90
Xpress / Super Short + Fast	30	2	41	0,15	1200		•	•	•	Ftohtë - 30
Mixt 40	40	3	65	0,75	800	•	•		•	Ftohtë - 40
Woollens / Hand Wash	40	1,5	55	0,55	1200			•		Ftohtë - 40
Gentlecare	30	3	51	0,65	800			•		Ftohtë - 40
Dark care / Jeans	40	2,5	82	0,85	1200	•	•	*	•	Ftohtë - 40
Outdoor / Sports	40	3	44	0,45	1200	•				Ftohtë - 40
Stain Expert	30	3,5	70	1,50	1200	•	•			30 - 60
Hygiene+ + Avulli	90	7	129	2,80	1200			*		40-90
Down Wear + Avulli	60	1,5	75	1,75	1000			•		40-60
Shirts + Avulli	60	3	62	1,70	800	•	•	•	•	40-60
Pastrim kazani+ Avulli	90	-	76	2,40	600					90

• : Të zgjedhshme

* : Zgjedhur automatikisht, nuk mund të anulohet.

***Eco 40-60 me zgjedhjen e temperaturës 40 °C është programi i provës në përputhje me EN 60456: 2016 / A11: 2020 dhe etiketën e energjisë me Rregulloren e Deleguar të Komisionit (BE) 2019/2014

- : Shihni përshkrimin e programit për ngarkesën maksimale.

Vlera e konsumit (SQ)								
	Zgjedhja e temperaturës (°C)	Shpejtësia e rrotullimit (rpm)	Kapaciteti (kg)	Kohëzgjatja e programës (hh:mm)	Konsumi i energjisë (kWh/cikël)	Konsumi i ujit (L/cikël)	Temperatura e larjes (°C)	Përmbajtja e lagështisë së mbetur (%)
Eco 40-60	40	1200	7,0	03:27	0,990	52,0	41	52
	40	1200	3,5	02:41	0,600	38,0	39	53
	40	1200	2	02:41	0,340	26,0	25	56
Cottons	20	1200	7	03:35	0,700	89,0	20	53
Cottons	60	1200	7	03:35	1,700	92,0	60	53
Synthetics	40	1200	3	02:15	0,750	63,0	40	40
Express / Super Xpress	30	1200	7	00:28	0,200	60,0	23	62

4.3.5 Programet kryesore

Në varësi të llojit të materialit, përdorni programet kryesore në vijim.

• Cottons (Pambuk)

Mund të lani rrobat tuaja rezistente prej pambuku (çarçafë, mbulesa, peshqirë, roba dushi, të brendshme, etj.) në këtë program. Kur shtypet butoni i funksionit të larjes së shpejtë, kohëzgjatja e programit bëhet mjaft më e shkurtër por performanca efektive e larjes garantohej me lëvizje larjeje intensive. Nëse nuk zgjidhet funksioni i larjes së shpejtë, sigurohet performancë larjeje dhe shpëlarjeje superiore për rrobat tuaja të ndotura shumë.

• Synthetics (Sintetike)

Mund të lani rrobat tuaja (si këmishat, bluzat, copat me përzjerje sintetike/pambuku, etj.) në këtë program. Kohëzgjatja e programit bëhet shumë më e shkurtër dhe sigurohet performancë e lartë. Nëse nuk zgjidhet funksioni i larjes së shpejtë, sigurohet performancë larjeje dhe shpëlarjeje superiore për rrobat tuaja të ndotura shumë.

• Woollens / Hand Wash (Të leshta / Larje me dorë)

Përdoreni për të larë rrobat e leshta/delikatave. Zgjidhni temperaturën e duhur duke iu përmbajtur etiketave të rrobave tuaja. Rrobat tuaja do të lahen me një veprim shumë të butë për të mos i dëmtuar rrobat.

4.3.6 Programe shtesë

Për raste të veçanta, në makineri ka programe shtesë.



Programet shtesë mund të ndryshojnë sipas modelit të makinerisë.

• Eco 40-60

Programi eco 40-60 është në gjendje të pastrojë bashkë në të njëjtin cikël, rrobat e pambukta të ndotura normalisht të deklaruara se mund të lahen në 40 °C ose 60 °C, dhe ky program përdoret për të vlerësuar pajtueshmërinë me legjislacionin e BE-së për dizajnimet ekologjike. Megjithëse lan më gjatë se të gjitha programet e tjera, ky garanton kurse të larta të energjisë dhe ujit. Temperatura e tanishme e ujit mund të jetë e ndryshme nga temperatura e treguar e larjes. Kur e ngarkoni pajisjen me më pak rroba (p.sh. ½ e kapacitetit ose më pak), periudhat mund të bëhen automatikisht më të shkurtra. Në këtë rast, konsumi i energjisë dhe i ujit do të ulet.

Hygiene+

Përdoreni këtë program për rrobat tuaja për të cilat doni një larje anti-alergjike dhe higjienike në temperaturë të lartë me cikël intensiv dhe me larje të gjatë. Niveli i lartë i higjienës garantohej falë kohëzgjatjes së madhe të nxehjes dhe shpëlarjes ekstra.

- Programi është testuar nga instituti "VDE" me opsion temperature 20°C të zgjedhur dhe është

certifikuar për sa i përket efikasitetit në eliminimin e bakteve dhe mykut.

- Programi është testuar nga "The British Allergy Foundation" (Allergy UK) me opsionin e temperaturës 60°C të zgjedhur dhe është certifikuar për sa i përket efikasitetit në eliminimin e alergjeneve përveç bakteve dhe mykut.



Allergy UK është markë e British Allergy Association. Vula e Aprovimit krijohet për të udhëzuar njerëzit që kërkojnë rekomandim për një produkt se produkti përkatës ndalon / pakëson / elimonin alergjenet ose pakëson ndjeshëm sasinë e alergjeneve në ambient aty ku ndodhen pacientët me alergji. Synon të japë sigurinë se produktet janë të testuara shkencërisht ose ekzaminuar në mënyrë të tillë për të dhënë rezultate që mund të maten.

GentleCare/Delicates (Delikate)

Mund të lani rrobat tuaja delikate të tilla si trikotazhet ose çorapet me përzjerje pambuku/sintetike në këtë program. Lan me veprim larjeje më delikat. Lani rrobat të cilave doni t'u mbronin ngjyrat qoftë në 20 gradë ose duke zgjedhur opsionin e larjes së ftohtë.

Daily Xpress / Xpress Super Short (Xpress ditor / Xpress super shkurt)

Përdoreni këtë program për të larë rrobat tuaja prej pambuku të ndotura lehtë ose pa njolla në një kohë të shkurtër. Kohëzgjatja e programit mund të reduktohet deri në 14 minuta kur zgjidhet funksioni i larjes të shpejtë. Kur zgjidhet funksioni i larjes së shpejtë, mund të lahen deri në maksimumi 2 (dy) kg rroba.

Dark Care / Jeans (Të errëta / Xhinse)

Përdoreni këtë program për të mbrojtur ngjyrat e rrobave tuaja me ngjyrë të errët ose xhinseve. Bën larje me performancë të lartë me lëvizje të veçantë të kazanit edhe nëse temperatura është e ulët. Rekomandohet të përdorni detergjent të lëngshëm ose shampo për të leshat për rrobat me ngjyra të errëta. Mos i lani rrobat delikate që përmbajnë lesh ose të tjera.

Mix 40

Përdoreni për të larë rrobat tuaja prej pambuku dhe sintetike së bashku pa i radhitur.

Shirts (Këmisha)

Ky program përdoret për të larë këmisha prej pambuku, copa sintetike dhe me përzjerje sintetike së bashku. Pakëson rrudhat. Kur zgjidhet funksioni i larjes të shpejtë, ekzekutohet algoritmi i para-trajtitimit.

- Aplikoni lëndën kimike të para-trajtitimit në copa direkt ose shtojeni së bashku me detergjentin kur

lavatrica fillon të marrë ujë nga ndarja kryesore e larjes. Kështu mund të keni të njëjtën performancë si me larjen normale në periudhë shumë më të shkurtër. Jetëgjatësia e përdorimit të këmishave tuaja rritet.

Outdoor / Sports (Jashtë / Sporte)

Mund ta përdorni këtë program për të larë rrobat tuaja sportive dhe ato për jashtë që përmbajnë përzjerje pambuk/sintetike dhe mbulesa kundër ujit si gore-tex, etj. Sigurohet që rrobat tuaja të lahen me delikatesë falë lëvizjeve rrotulluese të veçanta.

Down Wear (Xhupa)

Përdoreni këtë program për të larë palltot, jelekët, xhaketat, etj. që përmbajnë pucla me etiketë "lahet në lavatriçe" në to. Falë profileve të veçanta të centrifugës, sigurohet që uji të arrijë në boshllëqet e ajrit mes puplave.

Stain Expert (Ekspert njollash)

Lavatrica ka një program të veçantë njollash i cili bën të mundur heqjen e llojeve të ndryshme të njollave në mënyrën më të efektshme. Përdoreni këtë program vetëm për rrobat e pambukta me ngjyra. Mos i lani rrobat delikate dhe të pigmentuara dhe rrobat e tjera në këtë program. Para se të lani, duhet të kontrollohen etiketat e rrobave (rekomandohet për këmishat prej pambuku, pantallonat, të shkurtrat, bluzat t-shirt, rrobat e bebeve, pizhamet, përparëset, mbulesat e tavolinave, mbulesat e krevatit, çarçafët, këllëfët e jastëkut, peshqirët e dushit ose plazhit, peshqirët, çorapet, të brendshmet prej pambuku që janë të përshtatshme për t'u larë në temperaturë të lartë dhe për kohë të gjatë. Në programin automatik të njollave, mund të lani 24 lloje njollash të ndara në dy grupe të ndryshme sipas zgjedhjes së funksionit të shpejtë. Mund t'i shikoni grupet e njollave në bazë të zgjedhjes së funksionit të shpejtë.

Mund t'i gjeni grupet e njollave në bazë të funksionit të shpejtë më poshtë:

Kur përzgjidhet funksioni i shpejtë:		Kur nuk përzgjidhet funksioni i shpejtë:	
Gjak	Lëng frutash	Gjalpë	Ushqim
Çokollatë	Keçap	Bar	Majonezë
Buding	Verë e kuqe	Baltë	Salcë për sallatë
Veze	Kerri	Kola	Grim
Çaj	Reçel	Djersë	Vaj makine
Kafe	Qymyr	Jakë e ndotur	Ushqim për fëmijë

Kur nuk zgjidhet funksioni i shpejtë:		
Gjalpë	Djersë	Veshje sallate
Bar	Ndotje e qafës	Make-up
Baltë	Ushqim	Vaj makinerie
Coca Cola	Majonez	Ushqim bebesh

- Zgjidhni programin e njollave.
- Zgjidhni njollat që doni të lani duke i vendosur në grupet më sipër dhe duke zgjedhur grupin përkatës me butonin e funksionit të shpejtë ndihmës.
- Lexoni etiketën e copave me kujdes dhe sigurohuni që të zgjidhen temperatura dhe shpejtësia e centrifugës e duhur.

4.3.7 Programet e veçanta

Për aplikime të veçanta, përzgjidhni një nga programet në vijim.

• Rinse (Shpëlarje)

Përdoreni kur doni të shpëlani ose zbardhni veç.

• Spin+Drain (Centrifugë + Shkarkim)

Mund ta përdorni këtë funksion për të hequr ujin nga lavatriçja.

Përpara përzgjedhjes së këtij programi, përzgjidhni shpejtësinë e dëshiruar të rrotullimit dhe shtypni butonin Nisje / Pushim. Fillimisht, makineria do të thajë ujin brenda saj. Pastaj, do ti rrotullojë rrobat me shpejtësinë e përcaktuar të rrotullimit dhe do të thajë ujin që del prej tyre.

Nëse dëshironi të thani vetëm ujin pa rrotulluar rrobat, përzgjidhni programin Pompo+Rrotullo dhe pastaj përzgjidhni funksionin Pa Rrotullim me ndihmën e butonit të Rregullimit të Shpejtësisë së Rrotullimit. Shtypni butonin Nisje / Pushim.



Përdorni një shpejtësi më të vogël rrotullimi për rrobat delikate.

4.3.8 Zgjedhja e temperaturës

Kurdoherë që përzgjidhet një program i ri, temperatura e rekomanduar për programin shfaqet në treguesin e temperaturës.

Për të ulur temperaturën, shtypni butonin Rregullimi i Temperaturës. Temperatura do të ulet gradualisht. Kur përzgjidhet niveli i ftohtë, drita e nivelit të temperaturës nuk do të jetë ndezur.



Nëse programi nuk ka arritur në fazën e nxehjes, mund ta ndryshoni temperaturën pa e kaluar makinën në modalitetin Paузë.

4.3.9 Përzgjedhja e shpejtësisë së centrifugës

Kurdoherë që përzgjidhet një program i ri, shpejtësia e rekomanduar e centrifugës shfaqet në treguesin e shpejtësisë së centrifugës.

Për të ulur shpejtësinë e centrifugës, shtypni butonin Rregullimi i Shpejtësisë së Centrifugës. Shpejtësia e centrifugës do të ulet gradualisht. Pastaj, në varësi të modelit të produktit, opsionet "Mbaj në Shpëlarje" dhe „Jo Centrifugë” shfaqen në ekran. Kur përzgjidhet funksioni „Jo Centrifugë”, dritat e treguesit të nivelit të shpëlarjes nuk do të jenë ndezur.

Mbaj në Shpëlarje

Nëse nuk do t'i hiqni rrobat menjëherë pasi të përfundojë programi, mund të përdorni funksionin mbaj në shpëlarje për t'i mbajtur rrobat në ujin e shpëlarjes së fundit për të mos i lejuar të rrudhosen kur nuk ka ujë në makinë. Shtypni butonin Fillo/Pauzë pas këtij procesi nëse doni ta shkarkoni ujin pa bërë centrifugën. Programi do të rifillojë ku ishte lënë, do të shkarkojë ujin dhe pastaj do të përfundojë.

Nëse doni të bëni centrifugën e rrobave të lëna në ujë, rregulloni Shpejtësinë e Centrifugës dhe shtypni butonin Fillo/Pauzë. Programi do të rifillojë. Uji do të shkarkohet, do të bëhet centrifuga dhe programi do të përfundojë.



Nëse programi nuk ka arritur në fazën e centrifugës, mund ta ndryshoni shpejtësinë e centrifugës pa e kaluar makinën në modalitetin Pauzë.

4.3.10 Përzgjedhja e funksioneve ndihmëse

Përzgjidhni funksionet ndihmëse të dëshiruara para se të nisni programin. Mund të përzgjidhni ose të anuloni funksionet ndihmëse të përshtatshme për programin aktiv pa shtypur butonin Fillo/Pauzë ndërsa makina është në punë. Për ta bërë këtë, makina duhet të jetë një fazë para funksionit ndihmës që do të përzgjidhni ose anuloni. Nëse funksioni ndihmës nuk mund të përzgjidhet ose anulohet, drita e funksionit përkatës do të pulsojë 3 herë për të lajmëruar përdoruesin.



Nëse një funksion ndihmës i dytë që bie në konflikt me të parin përzgjidhet para vënies në punë të makinerisë, funksioni i përzgjedhur i pari do të anulohet dhe funksioni ndihmës i dytë do të mbetet aktiv

Nuk mund të përzgjidhet një funksion ndihmës që nuk përputhet me programin. (Shihni „Tabela e programeve dhe konsumit“)

Butonat e Funksioneve Ndhmëse mund të variojnë në varësi të modelit të makinës..

4.3.10.1 Funksionet ndihmëse

• Prewash (Paralarje)

Paralarja ia vlen të përdoret vetëm për rroba shumë të ndotura. Mospërdorimi i Paralarjes do të kursejë energji, ujë, detergjent dhe kohë.



Paralarja pa detergjent rekomandohet për tyle dhe perde.

• Fast+ (Larje e Shpejtë+)

Kur zgjidhet ky funksion, kohëzgjatjet e programeve shkurtohen me 50%.

Falë hapave të larjes së optimizuara, aktivitetit të lartë mekanik dhe konsumit optimal të ujit, arrihet performancë e lartë larjeje pavarësisht kohëzgjatjes së shkurtër.

• Extra Rinse (Shpëlarje shtesë)

Ky funksion bën të mundur që produkti të bëjë një shpëlarje tjetër përveç atij të bërë tashmë pas larjes kryesore. Prandaj, rreziku që lëkurat e ndjeshme (bebet, lëkurat alergjike, etj.) të ndikohen nga mbetjet minimale të detergjentit mbi rroba mund të pakësohet.

4.3.10.2 Funksionet/programet e zgjedhura duke shtypur butonat e funksioneve për 3 sekonda

• Pastrimi i kazanit

Shtypni dhe mbani shtypur butonin e funksionit ndihmës 1 për 3 sekonda për të zgjedhur programin. Përdorimi rregullisht (njëherë çdo 1-2 muaj) për të pastruar kazanin dhe për të siguruar higjienën e kërkuar. Vëreni programin në punë kur pajisja është komplet bosh. Për të arritur rezultate më të mira, futni anti-kalkar për lavatrice në ndarjen e detergjentit nr. "2". Kur programi të ketë mbaruar, lëreni derën e ngarkimit të hapur në mënyrë që pjesa e brendshme të thahet.



Ky nuk është një program larjeje. Është një program mirëmbajtjeje.

Mos e vini programin në punë kur ka diçka në makineri. Nëse përpiqeni të bëni këtë, pajisja dallon që ka ngarkesë brenda dhe e ndërpret programin.

• Kycja për Fëmijët

Mund të parandaloni që fëmijët të mos e ngacmojnë makinën duke përdorur veçorinë Kycja për Fëmijët. Kështu mund të shmangni çdo ndryshim në programin që është në punë.



Nëse çelësi i Përzgjedhjes së Programit rrotullohet kur Kycja për Fëmijët është aktivizuar, në ekran shfaqet shkrimi „Con“. Kur Kycja për Fëmijët është aktivizuar, nuk mund të bëni asnjë ndryshim të programet, temperatura e përzgjedhur, shpejtësia ose funksionet ndihmëse..

Nëse përzgjidhet një program tjetër me çelësin e Përzgjedhjes së Programit ndërkohë që Kycja për Fëmijët është aktivizuar, programi i përzgjedhur më parë do të vazhdojë punën.

Për të aktivizuar Kycjen për Fëmijët:

2. Shtypni dhe mbani shtypur butonin e Funksioneve Ndhmëse për 2 ose 3 sekonda. Ndërsa e mbani shtypur butonin për 3 sekonda, do të shfaqen njëri pas tjetrit C03, C02 dhe C01. Pastaj do të shfaqet “Con” për ta njoftuar përdoruesin se kycja për fëmijët është aktivizuar. Nëse shtypni çdo buton ose rrotulloni çelësin e Përzgjedhjes së Programit ndërsa Kycja për Fëmijët është aktivizuar, do të shfaqet i njëjti paralajmërim.

Për të aktivizuar kycin e fëmijëve:

Shtypni dhe mbani shtypur butonin e Funksioneve Ndhmëse për 2 ose 3 sekonda ndërsa programi është në punë. Ndërsa e mbani shtypur butonin për 3 sekonda, do të shfaqen njëri pas tjetrit C03, C02 dhe C01. Pastaj do të shfaqet “COF” për ta njoftuar përdoruesin se kycja për fëmijët është çaktivizuar.



Përveç metodës së mësipërme, për të çaktivizuar Kycjen për Fëmijët, rrotullojeni çelësin e Përzgjedhjes së Programit në pozicionin On/Off kur nuk është asnjë program në punë, dhe përzgjidhni një program tjetër.

Kycja për Fëmijët nuk do të çaktivizohet pasi ndërpritet energjia ose hiqet spina..

• AntiCrease+ 3” (Anti-Rrudhosje+)

Nëse shtypni dhe mbani shtypur butonin 3 të funksioneve ndihmëse për 3 sekonda, do të përzgjidhet ky funksion dhe drita e ndjekjes së programit përkatës do të ndizet. Kur përzgjidhet ky funksion, kazani do të rrotullohet deri në tetë orë për t’u siguruar që rrobat të mos rrudhosen në fund të programit Në çdo moment gjatë këtyre tetë orëve, mund ta anuloni programin dhe ta zbrazi makinën. Mjafton të shtypni çdo buton ose të rrotulloni çelësin e përzgjedhjes së programit për të përfunduar funksionin. Drita e ndjekjes së programit do të qëndrojë ndezur nëse e përfundoni funksionin duke shtypur çdo buton. Nëse e përfundoni programin duke rrotulluar çelësin e përzgjedhjes së programit, drita e ndjekjes së programit do të qëndrojë ndezur ose do të fiket në varësi të programit të përzgjedhur. Nëse nuk e anuloni funksionin duke shtypur butonin 3 të Funksioneve Ndhmëse për 3 sekonda, ai do të përdoret edhe në ciklet e tjera të larjes.

4.3.11 Rregullimi i Kohës së Mbarimit

Funksioni i Rregullimit të Kohës së Mbarimit ju lejon të përcaktoni kohën e mbarimit të programit deri në 19 orë. Mund ta rritni këtë kohë me intervale 1-orëshe.



Mos përdorni detergjente të lëngshme nëse keni përzgjedhur funksionin e Rregullimit të Kohës së Mbarimit. Njollat mund të mbeten në rroba..

1. Hapeni derën e mbushjes, vendosni rrobat dhe hidhni detergjent, etj.
2. Zgjidhni programin e larjes, temperaturën, shpejtësinë e centrifugës dhe nëse kërkohet, funksionet ndihmëse.
3. Shtypni butonin Rregullimi i Kohës së Mbarimit dhe përzgjidhni kohën e dëshiruar.
4. Shtypni butonin Fillo/Pauzë. Do të shfaqet koha e shtyrë e mbarimit që keni përcaktuar. Do të fillojë numërimi mbrapsht i kohës. Në ekran, “_” do të lëvizë lart e poshtë pranë kohës së shtyrë të mbarimit.



Nëse programi nuk ka filluar, mund të shtoni rroba në makinë gjatë kohës së shtyrë të mbarimit.

5. Në fund të numërimit mbrapsht, do të shfaqet kohëzgjatja e programit të përzgjedhur. Do të shfaqet “_” dhe do të nisë programi i përzgjedhur.

Ndryshimi i kohës së shtyrë të mbarimit.

Nëse doni të ndryshoni kohën gjatë numërimit mbrapsht: Rrotulloni çelësin e përzgjedhjes së programit që të anuloni funksionin e kohës së shtyrë të mbarimit dhe pastaj përcaktoni sërish kohën e dëshiruar.

1. Shtypni butonin Rregullimi i Kohës së Mbarimit. Kur shtypet për herë të parë, kohëzgjatja e programit do të rumbullakoset në numrin më të afërt të plotë. Sa herë që të shtypet më tej koha do të rritet me nga një orë..
2. Nëse doni të rritni kohën e shtyrë të mbarimit, shtypni butonin Rregullimi i Kohës së Mbarimit vazhdimisht derisa të shfaqet koha e dëshiruar..

Anulimi i funksionit të shtyrjes së kohës së mbarimit

Nëse doni ta anuloni numërimin mbapsht të kohës së shtyrë të mbarimit dhe ta filloni programin menjëherë:

1. Vendoseni çelësin e Përzgjedhjes së Programit në çfarëdo programi. Në këtë mënyrë, koha e Shtyrë e Mbarimit do të anulohet. Drita Mbaroi/Anulo do të pulsojë vazhdimisht.
2. Pastaj, përzgjidhni programin që doni të përdorni përsëri.
3. Shtypni butonin Fillo/Pauzë për të filluar programin.

4.3.12 Nisja e programit

1. Shtypni butonin Fillo/Pauzë për të filluar programin.
2. Do të ndizet drita e ndjekjes së programit që tregon se programi ka filluar.



Nëse nuk fillon asnjë program ose nuk shtypet asnjë çelës brenda 10 minutave gjatë procesit të përzgjedhjes së programit, dritat e ekranit do të fikën. Pasi çelësi i Përzgjedhjes së Programit të jetë rrotulluar ose të jetë shtypur një buton, dritat e ekranit do të ndizen përsëri.

4.3.13 Mbarëvajtja e programit

Mbarëvajtja e një programi aktiv mund të ndiqet nga treguesi i Ndjekjes së Programit. Pas fillimit të çdo faze të programit, drita e treguesit përkatës do të ndizet.



- Nëse është përzgjedhur funksioni ndihmës "Anti-rudhosje+", drita LED "Mbaroi" dhe drita LED "Anti-rudhosje+" do të ndizen njëkohësisht ndërsa kjo fazë vazhdon.
- Për ta përfunduar programin ndërsa faza "Anti-rudhosje+" është aktive, thjesht shtypni çdo buton ose rrotulloni çelësin e përzgjedhjes së programit..

Mund t'i ndryshoni funksionet ndihmëse, shpejtësinë dhe temperaturën pa e ndalur programin ndërkohë që programi është aktiv. Për ta bërë këtë, ndryshimi që do të bëni duhet të jetë diçka që do të kryhet pas fazës së programit që është aktive. Nëse ndryshimi nuk është i përshtatshëm, dritat përkatëse do të pulsojnë 3 herë.



- Nëse makina nuk vazhdon te faza e centrifugës, funksioni Mbañ në Shpëlarje mund të jetë aktiv ose sistemi automatik i zbulimit të ngarkesës jo të drejtëshuar mund të jetë aktivizuar për shkak të shpërndarjes jo të drejtëshuar të robave në makinë.

4.3.14 Kycja e derës së ngarkimit

Ekziston një sistem kyçës në derën e ngarkimit të makinës që parandalon hapjen e derës në rastet kur niveli i ujit është i papërshtatshëm.

Drita e derës së ngarkimit do të fillojë të pulsojë kur makina është kaluar në modalitetin Pauzë. Makina kontrollon nivelin e ujit brenda. Nëse niveli është i përshtatshëm, drita e derës së ngarkimit do të fiket dhe dera e ngarkimit mund të hapet brenda 1-2 minutash.

Nëse niveli është i papërshtatshëm, drita e derës së ngarkimit do të qëndrojë ndezur dhe dera e ngarkimit nuk mund të hapet. Nëse jeni të detyruar të hapni derën e ngarkimit ndërsa drita e Derës së Ngarkimit është ndezur, duhet të anuloni programin aktiv. Shihni „Anulimi i programit“

4.3.15 Ndryshimi i përzgjedhjeve pasi programi të ketë nisur

Kalimi i makinerisë në gjendjen e pauzës

Shtypni butonin Fillo/Pauzë për ta kaluar makinën në modalitetin pauzë ndërsa programi është aktiv. Drita e programit aktiv do të pulsojë te treguesi i Ndjekjes së Programit, për të treguar që makina ka kaluar në modalitetin pauzë.

Gjithashtu, kur dera e ngarkimit është gatit të hapet, drita e Derës së Ngarkimit do të fiket bashkë me dritën e fazës së programit..

Ndryshimi i funksionit ndihmës, shpejtësisë dhe temperaturës

Në varësi të fazës në të cilën ka arritur programi, mund të anuloni apo përzgjidhni funksionet ndihmëse. Shihni „Përzgjedhja e funksioneve ndihmëse“.

Gjithashtu mund të ndryshoni parametrat e shpejtësisë dhe temperaturës. Shihni „Përzgjedhja e shpejtësisë së centrifugës“ dhe „Përzgjedhja e temperaturës“.



Nëse nuk lejohet asnjë ndryshim, drita përkatëse do të pulsojë 3 herë.

Shtimi dhe heqja e rrobave

1. Shtypni butonin “Fillo/Pauzë” për të ndaluar makinën. Do të pulsojë drita e ndjekjes së programit e fazës përkatëse gjatë së cilës makina ka kaluar në modalitetin pauzë.
2. Pritni derisa Dera e Ngarkimit të mund të hapet.
3. Hapeni derën e ngarkimit dhe shtoni ose hiqni rroba.
4. Mbyllni derën e ngarkimit.
5. Bëni ndryshime të funksionet ndihmëse dhe parametrat e temperaturës e të shpejtësisë nëse nevojitet.
6. Shtypni butonin “Fillo/Pauzë” për të nisur makinën.

4.3.16 Anulimi i programit

Për të anuluar programin, rrotulloni çelësin e Përzgjedhjes së Programit për të përzgjedhur një program tjetër. Programi i mëparshëm do të anulohet. Drita Mbaroi/Anulo do të pulsojë vazhdimisht për të njoftuar se programi është anuluar.

Kur rrotulloni çelësin e Përzgjedhjes së Programit, makina do ta përfundojë programin por nuk do ta shkarkojë ujin që ka brenda. Kur përzgjidhni dhe nisni një program të ri, programi i sapozgjedhur do të fillojë në varësi të fazës ku ishte anuluar programi i mëparshëm. Për shembull, makina mund të marrë më shumë ujë ose të vazhdojë të lajë me ujin që ka brenda.



Në varësi të fazës ku u anulua programi, mund t’ju duhet të shtoni sërish detergjent dhe zbutës për programin që keni përzgjedhur përsëri.

4.3.17 Përfundimi i programit

Në fund të programit do të shfaqet fjala “Mbaroi”.

1. Pritni derisa drita e derës së ngarkimit të jetë fikur plotësisht.
2. Rrotullojeni çelësin e përzgjedhjes së programit te pozicioni On/Off për ta fikur makinën.
3. Hiqni rrobat dhe mbyllni derën e ngarkimit. Makina juaj është tani gati për ciklin tjetër të larjes.

4.3.18 Makina juaj ka funksionin “Modaliteti Pauzë”.

Pasi keni përdorur butonin On/Off për të ndezur makinën, nëse nuk nisni ndonjë program në fazën e përzgjedhjes ose nuk kryeni asgjë tjetër, apo nëse nuk bëni asgjë brenda 10 minutave pasi programi i përzgjedhur ka mbaruar, makina do të kalojë automatikisht në modalitetin e kursimit të energjisë. Gjithashtu, nëse produkti juaj ka një ekran ku tregohet koha e programit, ekrani do të fiket plotësisht. Nëse rrotulloni çelësin e Përzgjedhjes së programit apo prekni çdo buton, dritat dhe ekrani do të ndizen përsëri në pozicionin e mëparshëm. Përzgjedhjet që bëni kur dilni nga modaliteti i efikasitetit të energjisë mund të ndryshojnë. Kontrolloni nëse përzgjedhjet tuaja janë të sakta para se ta nisni programin. Nëse është e nevojshme, bëni ndryshime përsëri. Ky nuk është një gabim.

4.4 Mirëmbajtja dhe pastrimi

Jetëgjatësia e shërbimit të produktit zgjatet dhe problemet e hasura shpesh pakësohen nëse pastrohet në intervale të rregullta.

4.4.1 Pastrimi i sirtarit të detergjentit

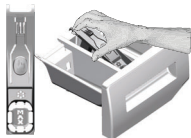

Pastroni sirtarin e detergjentit në intervale të rregullta (çdo 4-5 cikle larjeje) siç tregohen më poshtë me qëllim që të parandaloni grumbullimin e pluhurit të detergjentit me kalimin e kohës.

Ngrite pjesën e pasme të sifonit për ta hequr ashtu siç është ilustruar.

Nëse fillon të mblihdet një sasi më e madhe se normalja përzierje uji dhe zbutësi në ndarësen e zbutësit, sifoni duhet të pastrohet.

- 1 Shtypni pikën të shënjuar të cila gjendet në sifoni brenda pjesës për zbutuesve dhe tërheqni në drejtimin juaj deri sa pjesa është jashtë makinës larëse.
- 2 Pastroni sirtarin e detergjentit dhe sifonin me shumë ujë të vakët në një lavaman. Për të mos lejuar mbetjet të bien në kontakt me lëkurën, pastrojini me një furçë të përshtatshme duke veshur një palë doreza.
- 3 Vendosni sirtarin në vendin e tij pas pastrimit dhe sigurohuni që të mbyllet plotësisht.

4.4.2 Pastrimi i derës së ngarkesës dhe kazanit

Për produktet me program për pastrimin e kazanit, ju lutem shikoni Përdorimi i produktit – Programet.



Përsëriteni procesin e Pastrimit të Kazanit çdo 2 muaj,

Përdorni një kundër-gëlqeror të përshtatshëm për makinat larëse.



Pas çdo larjeje sigurohuni që të mos lini asnjë substancë të huaj në kazan.

Nëse vrimat në fryrësin e treguar në figurë janë të bllokuara, hapini duke përdorur një kruajtëse dhëmbësh.

Substancat e metaleve të huaja do të shkaktojnë njolla ndryshku në kazan. Pastroni njollat mbi sipërfaqen e kazanit duke përdorur agentë pastrues për çelikun e pandryshkshëm.

Kurrë mos përdorni lesh çeliku ose lesh teli. Kjo do të dëmtojë sipërfaqet e lyera, të kromuara dhe plastike.

4.4.3 Pastrimi i trupit dhe panelit të kontrollit

Fshijeni trupin e makinerisë me ujë me sapun ose detergjentë xhel të butë siç duhet, dhe thajeni me një copë të butë.

Përdorni vetëm një copë të butë të thatë për të pastruar panelin e kontrollit.

4.4.4 Pastrimi i filtrave të marrjes së ujit

Ka një filtër në fund të çdo valvule për marrjen e ujit në pjesën e pasme të makinerisë dhe gjithashtu në të fund të çdo tubi të marrjes së ujit që janë të lidhur me rubinetin. Këta filtra parandalojnë hyrjen e substancave të huaja dhe papastërtive të ujit në makinën larëse. Filtrat duhet të pastrohen sepse bëhen pis.

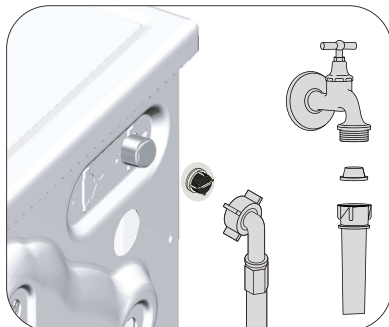

1. Mbyllni rubinetet.
2. Hiqni vidat nga tubat e shkarkimit të ujit për të arritur filtrat në valvulat e marrjes së ujit. Fshijni ata me një furçë të përshtatshme. Nëse filtrat janë shumë të pistë, hiqini nga vendet me një pincë dhe pastrojini në këtë mënyrë.
3. Hiqini filtrat në pjesët fundore të sheshta të tubave të marrjes së ujit bashkë me rondolet dhe pastrojini tërësisht me ujë të rrjedhshëm.
4. Vendosini përsëri izoluesit dhe filtrat me kujdes dhe shtërëngojini vidat me dorë.

4.4.5 Shkarkimi i ujit të mbetur dhe pastrimi i filtrit të pompës

Sistemi i filtrimit në makinerinë tuaj parandalon artikujt e ngurtë të tilla si kopsat, monedhat dhe fibrat e materialeve që të bllokojnë rrotullimin e pompës gjatë shkarkimit të ujit. Në këtë mënyrë, uji do të shkarkohet pa ndonjë problem dhe jeta e shërbimit të pompës do të zgjatet.

Nëse makineria nuk e bën shkarkimin e ujit, filtri i pompës është i bllokuar. Filtri duhet të pastronet kur ai bllokohet ose çdo 3 muaj. Uji duhet të shkarkohet paraprakisht për të pastruar filtrin e pompës.

Përveç kësaj, para se të transportoni makinerinë (p.sh. kur lëvizni në një shtëpi tjetër) dhe në rastin e ujit të ngrirë, uji mund të duhet që të shkarkohet plotësisht.



KUJDES: Substancat e huaja të lëna në filtrin e pompës mund të dëmtojnë makinerinë tuaj ose mund të shkaktojnë probleme të zhurmës.

KUJDES: Nëse produkti nuk përdoret, mbylleni rubinetin, hiqni tubin e hyrjes të ujit dhe shkarkoni ujin brenda makinës larëse për të mos lejuar ngrirjen.

KUJDES: Pas çdo përdorimi, mbyllni rubinetin e ujit me të cilin lidhet tubacioni i ujit.

Me qëllim që të pastroni filtrin e pistë dhe të shkarkoni ujin:

1 Hiqeni nga priza makinën larëse për të ndalun furnizimin me ujë.



KUJDES: Temperatura e ujit brenda makinerisë mund të ngrihet deri në 90 °C. Për të shmangur rrezikun e djegies, pastroni filtrin pasi uji brenda makinës larëse të jetë ftohur.

2. Hapni kapakun e filtrit.

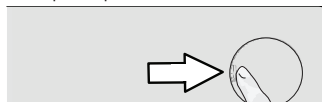

3 Ndiqni procedurat e mëposhtme për të zbratur ujin.

Nëse produkti nuk ka një tub të shkarkimit emergjent, atëherë për të shkarkuar ujin:

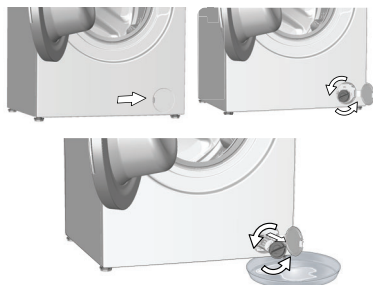

- Për të grumbulluar ujin që të dalë nga filtri, vendosni një enë të madhe përballë filtrit.
- Rrotulloni dhe lironi filtrin e pompës derisa të fillojë të dalë uji (kundërorar). Futeni ujin që rrjedh në enën që vendosët përballë filtrit. Mbani gjithmonë një copë leckë të dobishme për të thithur ujin që del jashtë.
- Kur uji brenda makinerisë mbaron, hiqeni filtrin tërësisht duke e rrotulluar.

4 Pastroni ndonjë mbetje brenda filtrit dhe gjithashtu fibrat, nëse ka, rrotull zonës së rrotulluesit të pompës.

5. Vendosni filtrin.

6. Nëse kapaku i filtrit është i përbërë nga dy pjesë, mbylleni kapakun e filtrit duke shtypur mbi kllapë. Nëse është me një pjesë, në fillim vendosni kllapat në pjesën e poshtme në vendet e tyre, pastaj shtypeni pjesën e sipërme për ta mbyllur.

5 Zgjidhja e problemeve

Problemi	Arsyeja	Zgjidhja
Programi nuk fillon pas mbylljes të derës.	Butoni Nisje / Pushim / Anulim nuk është shtypur. Mund të jetë e vështirë ta mbyllni derën e ngarkimit në rast të një ngarkese të tepërt.	<ul style="list-style-type: none"> *Shtypni butonin Nisje / Pushim / Ndalim. Zvogëloni sasinë e robave dhe sigurohuni që dera e ngarkimit të mbyllet si duhet.
Programi nuk mund të nisët apo përzgjidhet.	Makina larëse ka kaluar në metodën e mbrojtjes së vetes për shkak të një problemi furnizimi (tensioni i rrejtë, presioni i ujit etj.)	<ul style="list-style-type: none"> Për ta anuluar programin, rrotullojeni çelësin e Përzgjedhjes së Programit duke përzgjedhur një program tjetër. Programi i mëparshëm do të anulohet. (Shihni "Anulimi i programit")
Ujë në makineri.	Një sasi uji mund të ketë mbetur në produkt për shkak të proceseve të kontrollit të cilësisë në prodhim.	<ul style="list-style-type: none"> Ky nuk është një defekt; uji nuk është i dëmshëm për makinerinë.
Pajisja hyn në gjendjen në pritje pasi fillon programi ose nuk merr ujë.	Rubineti është i mbyllur. Tubi i furnizimit të ujit është i përthyer. Filtiri i hyrjes të ujit është bllokuar. Dera e ngarkimit mund të jetë e hapur. Lidhja e ujit mund të jetë e gabuar ose mund të ketë ndërprerje të ujit (Kur ka ndërprerje uji, pulsojnë dritat LED të larjes ose shpërlarjes).	<ul style="list-style-type: none"> Hapni rubinetet. Shtrijeni tubin. Pastrojeni filtrin. Mbylleni derën. Kontrolloni lidhjen e ujit. Nëse ka ndërprerje uji, shtypni butonin Start/Pauzë pasi të vijë uji përsëri për të vazhduar punimin nga gjendja në pritje.
Makina larëse nuk shkarkon ujin.	Tubi i shkarkimit të ujit mund të jetë bllokuar ose përdredhur. Filtiri i pompës është bllokuar.	<ul style="list-style-type: none"> Pastrojeni ose shtrijeni tubin. Pastroni filtrin e pompës.
Makineria dridhet ose bën zhurmë.	Makineria mund të mos jetë e balancuar. Një substancë e fortë mund të ketë hyrë në filtrin e pompës. Bulonat e sigurisë së transportit nuk janë hequr. Sasia e robave në makineri mund të jetë shumë e vogël. Makina mund të jetë mbingarkuar me robra.	<ul style="list-style-type: none"> Rregulloni këmbët që të vendosni në nivel makinerinë. Pastroni filtrin e pompës. Hiqni bulonat e sigurisë së transportit. Shtoni më shumë robra në makineri. Hiqni disa nga robat nga makineria ose shpërndajeni me dorë ngarkesën për ta balancuar në mënyrë homogjene në makineri.
Makineria mund të jetë mbështetur mbi një send të ngurtë.	Makineria mund të jetë mbështetur mbi një send të ngurtë.	<ul style="list-style-type: none"> Sigurohuni që makineria të mos mbështetet në ndonjë gjë.
Ka rrjedhje uji nga fundi i makinës larëse.	Tubi i shkarkimit të ujit mund të jetë bllokuar ose përdredhur. Filtiri i pompës është bllokuar.	<ul style="list-style-type: none"> Pastrojeni ose shtrijeni tubin. Pastroni filtrin e pompës.
Makineria ndaloi pak pasi programi nisi.	Makineria mund të ketë ndaluar për shkak të një tensioni të ulët.	<ul style="list-style-type: none"> Ajo do të rifillojë punën kur tensioni të shkojë në nivelin normal.
Makina larëse shkarkon direkt ujin që merr brenda.	Tubi i shkarkimit mund të mos jetë në lartësinë e duhur.	<ul style="list-style-type: none"> Lidh zorrën e tharjes siç përshkruhet në doracakun e përdorimit.
Nuk shihet ujë në lavatriçe gjatë larjes.	Niveli i ujit nuk është i dukshëm nga jashtë makinës larëse.	<ul style="list-style-type: none"> Ky nuk është defekt.
Dera e ngarkimit nuk mund të hapet.	Blokimi i derës është aktivizuar për shkak të nivelit të ujit në makinën larëse. Makina larëse po ngroh ujë ose është në ciklin e centrifugës. Kyçi i fëmijës është aktivizuar. Blokimi i derës do të çaktivizohet për pak minuta pasi programi të ketë mbaruar. Dera e ngarkimit mund të ngeçë për shkak të presionit të ushtruar mbi të.	<ul style="list-style-type: none"> Zbrazeni ujin duke vënë në punë programin e Pompës ose Centrifugës. Prisni derisa programi të mbarojë. Prisni disa minuta për çaktivizimin e bllokimit të derës. Kapeni dorezën dhe shtyjeni dhe tërhiqeni derën e ngarkimit për ta liruar dhe për ta hapur.

Problemi	Arsyeja	Zgjidhja
Larja zgjat më shumë se ç'tregohet në manual.(*)	Presioni i ujit është i ulët.	<ul style="list-style-type: none"> Makina larëse pret derisa të marrë sasinë e duhur të ujit për të parandaluar cilësinë e dobët të larjes për shkak të sasisë të pakët të ujit. Prandaj, koha e larjes zgjat më shumë.
	Tensioni mund të jetë i ulët.	<ul style="list-style-type: none"> Koha e larjes zgjatet për të shmangur rezultate të dobëta të larjes kur voltazhi është i ulët.
	Temperatura e ujit që hyn mund të jetë e ulët.	<ul style="list-style-type: none"> Koha që kërkohet për të ngruhur ujin zgjat më shumë në stinat e ftohta. Gjithashtu, koha e larjes mund të zgjatet ashtu që të shmangen rezultatet e dobëta larëse.
	Numri i shpëlarjeve dhe/ose sasia e ujit për shpëlarje mund të jetë rritur.	<ul style="list-style-type: none"> Makina larëse rrit sasinë e ujit të shpëlarjes kur nevojitet shpëlarje e mirë dhe shton një hap ekstra shpëlarjeje nëse është e nevojshme.
	Mund të ketë patur shkurtime të tepërt dhe sistemi i thithjeve automatike të shumës mund të jetë aktivizuar për shkak të përdorimit të një sasive të madhe detergjenti.	<ul style="list-style-type: none"> Përdorni sasinë e rekomanduar të detergjentit.
Koha e programit nuk numëron së prapthi. (Në modelet me ekran) (*)	Kohëmatësi mund të ndalojë gjatë marrjes së ujit.	<ul style="list-style-type: none"> Treguesi i kohëmatësit nuk do të numërojë së prapthi derisa makineria të marrë sasinë e përshtatshme të ujit. Makineria do të presë derisa të ketë sasi të mjaftueshme uji për të shmangur rezultatet e dobëta të larjes për shkak të mungesës së ujit. Pas kësaj treguesi i kohëmatësit do të rifillojë numërimin së prapthi.
	Kohëmatësi mund të ndalojë gjatë marrjes së ujit.	<ul style="list-style-type: none"> Treguesi i kohëmatësit nuk do të numërojë së prapthi derisa makineria të ketë arritur temperaturën e përzgjedhur.
	Kohëmatësi mund të ndalojë gjatë fazës së rrotullimit.	<ul style="list-style-type: none"> Sistemi i gjurmimit automatik të ngarkesës së pabalancuar mund të vihet në punë për shkak të shpërndarjes së pabalancuar të rrobave në kazan.
Koha e programit nuk numëron së prapthi. (*)	Mund të ketë ngarkesë të pabalancuar në makinën larëse.	<ul style="list-style-type: none"> Sistemi i gjurmimit automatik të ngarkesës së pabalancuar mund të vihet në punë për shkak të shpërndarjes së pabalancuar të rrobave në kazan.
Makina larëse nuk kalon në hapin e centrifugës. (*)	Mund të ketë ngarkesë të pabalancuar në makinën larëse.	<ul style="list-style-type: none"> Sistemi i gjurmimit automatik të ngarkesës së pabalancuar mund të vihet në punë për shkak të shpërndarjes së pabalancuar të rrobave në kazan.
	Makina larëse nuk bën centrifugën nëse uji nuk zbrazet plotësisht.	<ul style="list-style-type: none"> Kontrolloni filtrin dhe tubin e shkarkimit.
	Mund të ketë patur shkurtime të tepërt dhe sistemi i thithjeve automatike të shumës mund të jetë aktivizuar për shkak të përdorimit të një sasive të madhe detergjenti.	<ul style="list-style-type: none"> Përdorni sasinë e rekomanduar të detergjentit.
Larja është e dobët/ keqe: Rrobat bëhen gri. (**)	Është përdorur sasi e pamjaftueshme detergjenti për një kohë të gjatë.	<ul style="list-style-type: none"> Përdorni sasinë e rekomanduar të detergjentit për kripërat e ujit dhe llojin e rrobave.
	Larja bëhet në temperatura të ulëta për një kohë të gjatë.	<ul style="list-style-type: none"> Zgjidhni temperaturën e duhur për larjen e rrobave.
	Është përdorur sasi e pamjaftueshme detergjenti me ujë me kripëra.	<ul style="list-style-type: none"> Përdorimi i sasisë të pamjaftueshme të detergjentit me ujëra me kripëra bën që njollat të ngjiten në rroba dhe kjo i bën rrobat gri me kalimin e kohës. Është e vështirë të eliminohet ngjyra gri pasi ka ndodhur. Përdorni sasinë e rekomanduar të detergjentit për kripërat e ujit dhe llojin e rrobave.
	Është përdorur më tepër detergjent sesa duhet.	<ul style="list-style-type: none"> Përdorni sasinë e rekomanduar të detergjentit për kripërat e ujit dhe llojin e rrobave.
Larja është e dobët/ keqe: Njollat nuk hiqen ose rrobat nuk zbardhen. (**)	Është përdorur sasi e pamjaftueshme detergjenti.	<ul style="list-style-type: none"> Përdorni sasinë e rekomanduar të detergjentit për kripërat e ujit dhe llojin e rrobave.
	Janë ngarkuar tepër rroba.	<ul style="list-style-type: none"> Mos e ngarkoni me tepri makinën larëse. Ngarkoni sasinë e rekomanduar në "Tabela e programeve dhe konsumit".
	Është zgjedhur programi dhe temperatura e gabuar.	<ul style="list-style-type: none"> Zgjidhni programin dhe temperaturën e duhur për rrobat që do të lahen.
	Është përdorur lloji i gabuar i detergjentit.	<ul style="list-style-type: none"> Përdorni detergjent origjinal të përshtatshëm për makinë larëse.
	Është përdorur më tepër detergjent sesa duhet.	<ul style="list-style-type: none"> Vendoseni detergjentin në ndarjen e duhur. Mos e përzieni agjentin zbardhues dhe detergjentin me njëri tjetrin.

Problemi	Arsyeja	Zgjidhja
Larja është e dobët/ keqe: Shfaqen njolla yndyre në rroba. (**)	Nuk është bërë pastrimi i zakonshëm i kazanit.	<ul style="list-style-type: none"> • Pastrojeni kazanin rregullisht. Për këtë, ju lutem shikoni 4.4.2.
Larja është e dobët/ keqe: Rrobat vijnë erë të pakëndshme. (**)	Erëra dhe shtresa të tilla bakteresh formohen në kazan si rezultat i larjes së vazhdueshme në temperatura të ulëta dhe/ose programe të shkurtra.	<ul style="list-style-type: none"> • Lërimi sirtarin e detergjentit si dhe derën për mbushje hapur pas çdo larje. Kështu, një ambient i lagësht i favorshëm për bakteret nuk mund të ndodhë në makinën larëse.
Zbehet ngjyra e rrobave. (**)	Janë ngarkuar tepër rroba. Detergjenti është i lagur. Është zgjedhur një temperaturë më e lartë.	<ul style="list-style-type: none"> • Mos e ngarkoni me tepri makinën larëse. • Mbajini detergjentet në ambiente pa lagështi dhe mos i ekspozoni në temperatura ekstreme. • Zgjidhni programin dhe temperaturën e duhur sipas llojit dhe shkallës të njollave të rrobave.
Nuk shpërlan mirë.	Sasia, marka dhe kushtet e ruajtjes të detergjentit të përdorur janë të papërshtatshme. Detergjenti është vendosur në ndarjen e gabuar. Filtiri i pompës është bllokuar. Tubi i shkarkimit është palosur.	<ul style="list-style-type: none"> • Përdorni një detergjent të përshtatshëm për larje në makinën larëse dhe për llojin e rrobave. Mbajini detergjentet në ambiente pa lagështi dhe mos i ekspozoni në temperatura ekstreme. • Nëse detergjenti është futur në ndarjen e paralarjes, edhe pse nuk është përzgjedhur cikli i paralarjes, makina larëse mund ta marrë këtë detergjent gjatë hapit të shpëlarjes ose zbutjes. Vendoseni detergjentin në ndarjen e duhur. • Kontrolloni filtrin. • Kontrolloni tubin e shkarkimit.
Rrobat bëhen të ngurta pas larjes. (**)	Është përdorur sasi e pamjaftueshme detergjenti. Detergjenti është vendosur në ndarjen e gabuar. Detergjenti mund të jetë përzier me zbutës.	<ul style="list-style-type: none"> • Përdorimi i sasisë të pamjaftueshme të detergjentit për kripërat e ujit mund të shkaktojë që rrobat të bëhen të ngurta me kalimin e kohës. Përdor sasi të duhur të detergjentit sipas fortësisë së ujit. • Nëse detergjenti është futur në ndarjen e paralarjes, edhe pse nuk është përzgjedhur cikli i paralarjes, makina larëse mund ta marrë këtë detergjent gjatë hapit të shpëlarjes ose zbutjes. Vendoseni detergjentin në ndarjen e duhur. • Mos e përzieni zbutësin me detergjentin. Lajeni dhe pastrojeni dispenserin me ujë të nxehtë.
Rrobat nuk vijnë erë si zbutësi. (**)	Detergjenti është vendosur në ndarjen e gabuar. Detergjenti mund të jetë përzier me zbutës.	<ul style="list-style-type: none"> • Nëse detergjenti është futur në ndarjen e paralarjes, edhe pse nuk është përzgjedhur cikli i paralarjes, makina larëse mund ta marrë këtë detergjent gjatë hapit të shpëlarjes ose zbutjes. Lajeni dhe pastrojeni dispenserin me ujë të nxehtë. Vendoseni detergjentin në ndarjen e duhur. • Mos e përzieni zbutësin me detergjentin. Lajeni dhe pastrojeni dispenserin me ujë të nxehtë.
Mbetet detergjent në sirtarin e detergjentit. (**)	Detergjenti është vendosur në sirtar të njomë. Detergjenti është njomur. Presioni i ujit është i ulët. Detergjenti në ndarjen kryesore të larjes është njomur kur ka marrë ujin për paralarje. Vrimat në ndarjen e detergjentit janë bllokuar. Ka një problem me valvulat e sirtarit të detergjentit. Detergjenti mund të jetë përzier me zbutës. Nuk është bërë pastrimi i zakonshëm i kazanit.	<ul style="list-style-type: none"> • Thajeni sirtarin e detergjentit para se të hidhni detergjent. • Mbajini detergjentet në ambiente pa lagështi dhe mos i ekspozoni në temperatura ekstreme. • Kontrolloni presionin e ujit. • Kontrolloni vrimat dhe pastrojeni nëse janë bllokuar. • Thërritni Agjentin e Shërbimit të Autorizuar. • Mos e përzieni zbutësin me detergjentin. Lajeni dhe pastrojeni dispenserin me ujë të nxehtë. • Pastrojeni kazanin rregullisht. Për këtë, ju lutem shikoni 4.4.2.

Problemi	Arsyeja	Zgjidhja
Formohet tepër shumë në makinën larëse. (**)	Janë përdorur detergjente të papërshtatshme për makina larëse.	<ul style="list-style-type: none"> Përdorni detergjente të përshtatshme për makina larëse.
	Është përdorur sasi e tepërt detergjenti.	<ul style="list-style-type: none"> Përdorni vetëm sasinë e mjaftueshme të detergjentit.
	Detergjenti është ruajtur nën kushte të papërshtatshme.	<ul style="list-style-type: none"> Ruajeni detergjentin në vend të mbyllur dhe të thatë. Mos e ruani në vende tepër të nxehta.
	Disa rroba me rrjetë si tylet mund të shkaktojnë shumë shumë për shkak të përbërjes së tyre.	<ul style="list-style-type: none"> Përdorni sasi më të vogla detergjenti për këto lloj artikujsh.
Po del shumë nga sirtari i detergjentit	Detergjenti është vendosur në ndarjen e gabuar.	<ul style="list-style-type: none"> Vendoseni detergjentin në ndarjen e duhur.
	Zbutësi është marrë herët.	<ul style="list-style-type: none"> Mund të ketë një problem në valvulat ose në dispenserin e detergjentit. Thërritni Agjentin e Shërbimit të Autorizuar.
Robat ngelen të lagura në fund të programit. (*)	Është përdorur më tepër detergjent sesa duhet.	<ul style="list-style-type: none"> Përzieni 1 lugë gjelle zbutës dhe ½ l ujë dhe derdheni në ndarësen e larjes kryesore të sirtarit të detergjentit.
		<ul style="list-style-type: none"> Vendosni detergjent në makineri në përshtatje me programet dhe ngarkesat maksimale të treguara në "Tabelën e programit dhe konsumit". Kur përdorni kimikate shtesë (heqës njollash, zbardhues e kështu me radhë), ulni sasinë e detergjentit.
Robat ngelen të lagura në fund të programit. (*)	Mund të ketë patur shumë të tepërt dhe sistemi i thithje automatike të shumës mund të jetë aktivizuar për shkak të përdorimit të një sasive të madhe detergjenti.	<ul style="list-style-type: none"> Përdorni sasinë e rekomanduar të detergjentit.

(*) Makineria nuk kalon në fazën e centrifugës kur rrobat nuk janë të shpërndara në mënyrë të barabartë në kazan për të parandaluar ndonjë dëmtim të makinerisë dhe mjedisit rrethues. Rrobat duhet të rregullohen sërish dhe të rrotullohen sërish.

(**) Nuk është bërë pastrimi i zakonshëm i kazanit. Pastrojeni kazanin rregullisht. Shikoni 4.4.2



KUJDES: Nëse nuk arrini të zgjidhni problemet megjithëse i keni ndjekur udhëzimet në këtë pjesë, këshillohuni me shitësin tuaj apo Agjentin e Autorizuar të Shërbimit. Mos u përpiqni asnjëherë të rregulloni vetë një produkt që nuk funksionon.

DEKLARATË / PARALAJMËRIM

Disa defekte (të thjeshta) mund të trajtohen në mënyrë të përshtatshme nga përdoruesi pa lindur ndonjë problem sigurie ose përdorimi të pasigurt, me kusht që ato të kryhen brenda kufijve dhe në përputhje me udhëzimet e mëposhtme (shih pjesën "Vetë-Riparimi").

Prandaj, përveçse nëse autorizohet ndryshe në seksionin e mëposhtëm "Vetë-Riparimi", riparimet duhet të kërkohen të bëhen nga riparues profesionistë të regjistruar në mënyrë që të shmangen problemet e sigurisë. Një riparues profesionist i regjistruar është një riparues profesionist të cilit i është dhënë qasje nga prodhuesi në udhëzimet dhe listën e pjesëve të këmbimit të këtij produkti në përputhje me metodat e përshkruara në aktet legjislativë në përputhje me Direktivën 2009/125/KE. **Gjithsesi, vetëm agjenti i shërbimit (d.m.th. riparuesit profesionistë të autorizuar) që mund të kontaktoni përmes numrit të telefonit të treqar në manualin e përdorimit/kartën e garancisë ose përmes shitësit tuaj të autorizuar, mund të ofrojë shërbim sipas kushteve të garancisë. Prandaj, ju lutemi kini parasysh që riparimet nga riparues profesionistë (të cilët nuk janë të autorizuar nga Beko) do ta bëjnë të pavlefshme garancinë.**

Vetë-Riparimi

Vetë-riparimi mund të bëhet nga përdoruesi në lidhje me pjesët e mëposhtme të këmbimit: dera, mentesha e derës dhe guarnicionet, guarnicionet e tjera, grupi i kyçjes së derës dhe pajisjet periferike plastike siç janë shpërndarësit e detergjentit (një listë e përditësuar disponohet edhe në support.beko.com që nga 1 Mars 2021).

Për më tepër, për të garantuar sigurinë e produktit dhe për të parandaluar rrezikun e lëndimeve serioze, vetë-riparimi i përmendur duhet të bëhet duke ndjekur udhëzimet në manualin e përdorimit për vetë-riparimin ose të cilat disponohen në support.beko.com. Për sigurinë tuaj, hiqeni nga priza produktin përpara se të bëni ndonjë vetë-riparim.

Riparimi dhe përpjekjet për riparim nga përdoruesit i pjesëve që nuk përfshihen në një listë të tillë dhe/ose duke mos ndjekur udhëzimet në manualët e përdorimit për vetë-riparimin ose të cilat janë të disponueshme në support.beko.com, mund të ngrenë çështje sigurie që nuk i atribuohen Beko-s dhe do ta bëjnë të pavlefshme garancinë e produktit.

Prandaj, rekomandohet shumë që përdoruesit të mos përpiqen të kryejnë riparime që nuk përfshihen në listën e përmendur të pjesëve të këmbimit, duke kontaktuar në raste të tilla riparues profesionistë të autorizuar ose riparues profesionistë të regjistruar. Në rast të kundërt, përpjekje të tilla nga përdoruesit mund të shkaktojnë probleme sigurie dhe të dëmtojnë produktin dhe si pasojë mund të shkaktojnë zjarr, përmblytje, goditje elektrike dhe lëndime serioze personale.

Si shembuj, por pa u kufizuar në to, riparimet e mëposhtme duhet t'u adresohen riparuesve profesionistë të autorizuar ose riparuesve profesionistë të regjistruar: motori, grupi i pompës, skeda kryesore, skeda e motorit, skeda e ekranit, ngrohësit etj.

Prodhuesi/shitësi nuk mund të mbajë përgjegjësi në asnjë rast kur përdoruesit nuk veprojnë në përputhje me sa më sipër.

Disponueshmëria e pjesëve të këmbimit të lavatriçes ose makinës larëse-tharëse që keni blerë është 10 vjet. Gjatë kësaj periudhe do të ketë në dispozicion pjesë këmbimi origjinale që lavatriçja ose makina larëse-tharëse të funksionojnë siç duhet.

Kur pajisja është e fikur, nëse butonat e funksioneve ndihmëse 1 dhe 2 shtypen për një kohë të gjatë, shfaqet një numërim mbrapsht 3-2-1 dhe shfaqen ciklet totale të larjes të kryera nëpërmjet pajisjes.

Pasi shfaqen ciklet totale të larjes, shfaqen edhe kodet e gabimeve, nëse ka. Kontrolloni informacionin në ekran nëpërmjet tabelës së mëposhtme.

Informacioni në ekran	Shkaku	Zgjidhja
Gabimi	Algoritmi i sigurisë ekzekutohet në pajisje.	Pritni derisa të kalojë teksti. Pasi të shtypni butonat e funksioneve ndihmëse 1 dhe 2, kontrolloni informacionin në ekran.
SC	Ankesa juaj nuk u zgjidh gjatë kontrollit.	Telefononi agjentin e servisit të autorizuar.
E5	Filtri i pompës mund të jetë i bllokuar.	Pastroni filtrin e pompës. Shihni seksionin "Shkarkimi i ujit të mbetur dhe pastrimi i filtrit të pompës". Provoni në ciklin e centrifugës. Nëse problemi nuk zgjidhet, telefononi servisin.
E8	Pajisja mund të mos marrë ujë.	<ul style="list-style-type: none"> • Hapni rubinetat. • Sigurohuni që nuk ka ndërprerje të ujit. • Kontrolloni lidhjen e zorrës së hyrjes së ujit; nëse ka ndonjë palosje në zorrë, drejtojeni. • Pastroni filtrin e pompës. Shihni seksionin "Shkarkimi i ujit të mbetur dhe pastrimi i filtrit të pompës". • Mbyllni kapakun e përparmë të pajisjes. Sigurohuni që kapaku të jetë i kyçur. Vëreni edhe një herë në punë pajisjen. Nëse problemi nuk zgjidhet, telefononi servisin.
E29	Produkti ka kaluar në modalitetin e vetëmbrojtjes për shkak të një problemi me furnizimin (tensioni i linjës, presioni i ujit, etj.).	Për të anuluar programin, rrotulloni çelësin e Përzgjedhjes së Programit për të përzgjedhur një program tjetër. Programi i mëparshëm do të anulohet. Shihni seksionin "Anulimi i programit" Nëse problemi vazhdon, telefononi servisin.
E17	Në pajisje ka shkurmtë të tepërt pas përfundimit të ciklit.	<ul style="list-style-type: none"> • Ruajeni detergjentin në një vend të mbyllur dhe të thatë. Mos e ruani në vende tepër të nxehta. • Përdorni sasi më të vogla detergjenti për rroba poroze siç është tyli. • Përdorni sasi detergjenti të përshatshme me sasinë e rrobave dhe nivelin e nollave. • Përdorni vetëm sasi të mjaftueshme detergjenti. • Sigurohuni ta vendosni detergjentin në ndarësen e duhur. • Ekzekutoni programin e Pastrimit të kazanit me pajisjen bosh. Shihni programin e "Pastrimit të kazanit" Nëse pajisja juaj nuk përfshin programin e Pastrimit të kazanit, mund të përdorni Pambuk 90C. <ul style="list-style-type: none"> • Pasi të ekzekutoni një program të shkurtër pa detergjent, kontrolloni pajisjen. Nëse problemi vazhdon, telefononi servisin.
E18	Cikli i centrifugës nuk fillon për shkak të një çekuilibri të pajisjes.	Kontrolloni rrobat në pajisje. Sasia e rrobave mund të mos jetë e mjaftueshme. Provoni duke e shtuar sasinë e rrobave. Rrobat mund të jenë duke shkakuar një çekuilibër; seleksionojini rrobat me dorë dhe shpërndajini në mënyrë të njëtrajtshme brenda pajisjes. Provoni përsëri në ciklin e centrifugës.
E12	Mund të ketë ujë brenda pajisjes.	Hiqni pajisjen nga priza. Mund të ketë ujë poshtë pajisjes. Pastroni ujin poshtë pajisjes. Vëreni pajisjen në prizë përsëri. Provoni të ekzekutoni një cikël të shkurtër. Nëse problemi vazhdon ose shihni se po rrjedh ujë nga një prej zorrëve, mbyllni valvulat dhe telefononi servisin.
E27	Kontrolloni shkarkimin e ujit nga pajisja.	Shihni seksionin "Lidhja e zorrës së shkarkimit me tubacionet shkarkuese".
E84	Lidhja BLE nuk mund të vendoset.	Kontrollojeni, përpikni ta lidhni. Shihni seksionin "Veçoria e HomeWhiz dhe Funksioni i Kontrollit në largësi". Nëse problemi vazhdon, telefononi servisin.

