

Vaatwasmachine

Gebruiksaanwijzing

DEEL I: Algemene versie

DTC36810W

beko

Lees deze handleiding zorgvuldig voor u de vaatwasmachine in gebruik neemt en bewaar de handleiding voor een eventuele raadpleging in de toekomst

INHOUDSOPGAVE

01	3	VEILIGHEIDSINFORMATIE
02	8	PRODUCT OVERZICHT
03	9	HET GEBRUIK VAN UW VAATWASMACHINE
	9	Het zout in de ontharder laden
04	11	ONDERHOUD EN REINIGING
	11	Externe zorg
	11	Interne zorg
	14	Zorg voor de vaatwasmachine
05	15	INSTALLATIE INSTRUCTIES
	15	Over de stroomaansluiting
	16	Watertoevoer en -afvoer
	17	Aansluiting van de afvoerslangen
	18	Het apparaat positioneren
	19	Ingebouwde installatie (voor het inbouwmodel)
06	21	PROBLEEMOPLOSSEN TIPS
07	24	DE MANDEN LADEN



OPMERKING:

- De Probleemoplossen tips sectie raadplegen, kan u helpen een aantal vaak voorkomende problemen zelf op te lossen.
- Als u de problemen niet zelf kunt oplossen, kunt u de hulp inroepen van een professionele technicus.
- In het kader van het beleid van een voortdurende ontwikkeling en bijwerking van het product kan de fabrikant wijzigingen uitvoeren zonder voorafgaande kennisgeving.
- Als u de handleiding verliest of indien ze verouderd is, kunt u een nieuwe handleiding aanvragen bij de fabrikant of de verantwoordelijke verkoper.

VEILIGHEIDSINFORMA

⚠ WAARSCHUWING

U moet de onderstaande voorzorgsmaatregelen nemen tijdens het gebruik van uw vaatwasmachine:

- Dit apparaat is bedoeld voor huishoudelijk gebruik en gelijkaardige Apps zoals:
 - personeelskeuken in winkels, kantoren en andere professionele omgevingen,
 - boerderijen;
 - door klanten in hotels, motels en andere residentiële omgevingen;
 - bed and breakfast omgevingen;
- Dit apparaat mag worden gebruikt door kinderen van 8 jaar en ouder en personen met een verminderde fysiek, gevoelsmatig en mentaal vermogen of een gebrek aan ervaring en kennis als ze onder toezicht staan of instructies krijgen met betrekking tot het veilige gebruik van het apparaat en de betrokken risico's. Kinderen mogen niet spelen met het apparaat. De reiniging en het onderhoud door de gebruiker mogen niet worden uitgevoerd door kinderen zonder toezicht. (Voor EN60335-1)
- Dit apparaat is niet bestemd voor gebruik door personen (inclusief kinderen) met verminderde fysieke, zintuiglijke of mentale mogelijkheden, of personen met een gebrek aan ervaring en kennis, tenzij zijn onder

toezicht staan van of instructies hebben ontvangen met betrekking tot het gebruik van het apparaat door een persoon die instaat voor hun veiligheid. (Voor IEC60335-1)

- Het verpakkingsmateriaal kan gevaarlijk zijn voor kinderen!
- Dit apparaat is enkel bedoeld voor huishoudelijk gebruik binnen.

Als bescherming tegen het risico van elektrische schokken mag u het apparaat, het netsnoer en de stekker niet in water of een andere vloeistof onderdompelen.

- U moet de stekker loskoppelen voor het reinigen of voor u onderhoud uitvoert aan het apparaat.
- Gebruik een zachte doek bevochtigd met zachte zeep en gebruik daarna een droge doek om het opnieuw af te nemen.



Aarding instructies

- Apparaat moet worden geaard. In het geval van een defect of panne zal de aarding het risico van elektrische schokken beperken door de elektrische stroom een pad van minste weerstand te bieden. Dit apparaat is voorzien van een aardlekschakelaar.
- Zorg ervoor dat de stekker ingevoerd is in een correct stopcontact dat correct is geïnstalleerd en geaard in overeenstemming met alle lokale wetgeving en verordeningen.
- Een incorrecte aansluiting van de apparaat-aardlekschakelaar kan resulteren in het risico van elektrische schokken.
- Controleer met een gekwalificeerde elektricien of servicevertegenwoordiger als u twijfelt of het apparaat correct is geaard.

- U mag de stekker die wordt geleverd met het apparaat niet wijzigen als hij niet past op het stopcontact.
- Raadpleeg een gekwalificeerde technicus om een correct stopcontact te monteren.
- U mag de deur of het rek van de vaatwasmachine niet verkeerd gebruiken of er op gaan zitten of staan.
- Gebruik uw vaatwasmachine niet tenzij alle panelen correct zijn aangebracht.
- Open de deur zeer voorzichtig als de vaatwasmachine is ingeschakeld. Er kan water uit ontsnappen.
- Plaats geen zware voorwerpen op de deur of ga er niet op staan wanneer de deur is geopend. Het apparaat kan naar voor kantelen.
- Tijdens het laden van de vaat:
 - 1) Let op scherpe voorwerpen die de afdichting van de deur kunnen beschadigen.
 - 2) Waarschuwing: Messen en andere keukengerei met scherpe punten moeten in het mandje worden geladen met de punten omlaag gericht of in een horizontale positie geplaatst.
- Sommige afwasmiddelen zijn sterk alkalisch. Ze kunnen zeer gevaarlijk zijn indien ingeslikt. Vermijd contact met de huid en ogen en houd kinderen uit de buurt van de vaatwasmachine als de deur is geopend.
- Controleer of het waspoeder volledig is opgebruikt aan het einde van de afwascyclus.

- Was geen plastic voorwerpen tenzij ze zijn gemarkeerd als “vaatwasbestendig” of het equivalent.
- Voor niet gemarkeerde plastic voorwerpen moet u de aanbevelingen van de fabrikant raadplegen.
- Gebruik enkel was- en spoelglansmiddelen aanbevolen voor gebruik in een automatische vaatwasmachine.
- Gebruik nooit zeep, afwasmiddel of handwasmiddel in uw vaatwasmachine.
- De deur mag niet open worden gelaten aangezien dit het risico van struikelen kan verhogen.
Als het netsnoer beschadigd is, moet het worden vervangen door de fabrikant, zijn onderhoudsdienst of dergelijk gekwalificeerde personen om ieder risico uit te sluiten.
- Tijdens de installatie mag de voeding niet overmatig of gevaarlijk worden gebogen of plat gedrukt.
- U mag niet knoeien met de bedieningsknoppen.
- Het apparaat moet worden aangesloten op de hoofdkraan met nieuwe leidingen. Oude apparaten mogen niet worden hergebruikt.
- Om energie te besparen wordt het apparaat in de stand-bymodus automatisch uitgeschakeld als er geen bediening wordt uitgevoerd gedurende 15 minuten.
Het maximale aantal couverts dat kan worden gewassen is 8.
De maximaal toegelaten inlaat waterdruk is 1MPa.
De minimum toegelaten inlaat waterdruk is 0,04MPa.

Verwijdering

- U moet het verpakkingsmateriaal en het apparaat verwijderen in een recycling centrum. Snijd hiervoor het netsnoer van het apparaat en zorg ervoor dat de deur niet meer kan sluiten.
- De kartonnen verpakking is gemaakt van gerecycled papier en moet worden verwijderd in de afvalpapier inzameling voor recycling.
- Door ervoor te zorgen dat dit product correct wordt weggegooid, helpt u potentiële negatieve gevolgen voor het milieu en de volksgezondheid die het gevolg kunnen zijn van de ongeschikte afvalverwerking van dit product.
- Voor meer gedetailleerde informatie over de recycling van dit product kunt u contact opnemen met uw lokale autoriteit en uw huishoudelijke afvalverwerkingsdienst.
- **VERWIJDERING: U mag het product niet weggoien als niet-gesorteerd gemeentelijke afval. Dergelijk afval moet afzonderlijk worden ingezameld voor speciale behandeling.**

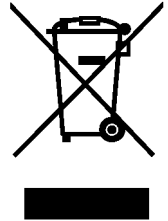

PRODUCT OVERZICHT

❗ BELANGRIJK:

Om de optimale prestatie van uw vaatwasmachine te garanderen, moet u alle gebruiksaanwijzingen lezen voor u ze de eerste maal in gebruik neemt.

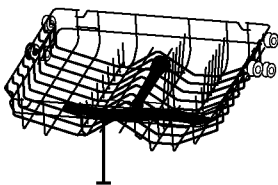
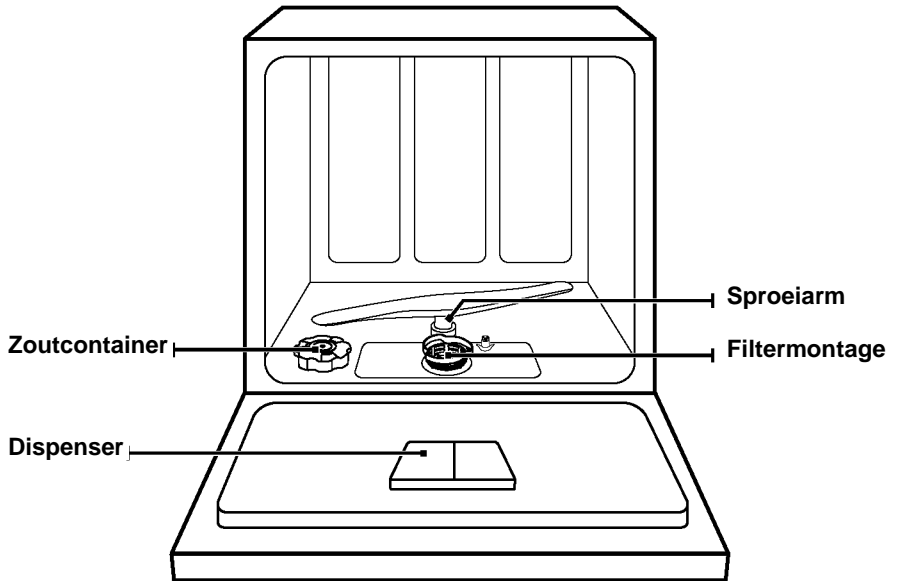

Bovenste sproeiarm
Bovenste mand

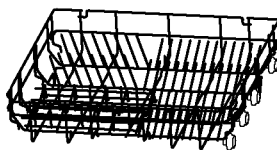

Onderste mand

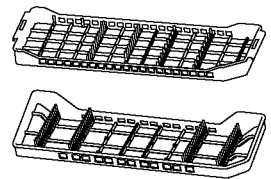

Bestekrekje

💡 OPMERKING:

De afbeeldingen dienen enkel als referentie, verschillende modellen kunnen verschillen. Houd hier rekening mee.

HET GEBRUIK VAN UW VAATWASMACHINE

Voor u uw vaatwasmachine in gebruik neemt:

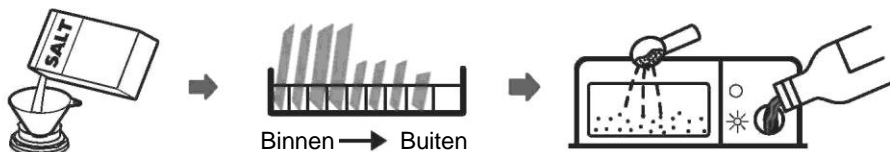

1. Stel de waterontharder in
2. Het zout in de ontharder laden
3. De mand laden
4. De dispenser laden



Raadpleeg sectie 1 "Waterontharder" van DEEL II: Speciale versie, als u de waterontharder moet instellen.

Het zout in de ontharder laden



OPMERKING:

Als uw model geen waterontharder heeft, kunt u deze sectie overslaan. Gebruik altijd zout bedoeld voor een vaatwasmachine. De zoutcontainer bevindt zich onder de Onder mand en moet worden gevuld zoals hierna beschreven:

⚠ WAARSCHUWING

- **Gebruik enkel zout dat specifiek is ontworpen voor gebruik met een vaatwasmachine!**

Elk ander type zout dat niet specifiek is ontworpen voor gebruik in een vaatwasmachine, in het bijzonder tafelzout, zal de waterontharder beschadigen. In het geval van schade veroorzaakt door het gebruik van ongepast zout biedt de fabrikant geen garantie noch kan hij aansprakelijk worden gesteld voor de eventuele schade.

- **U mag het zout enkel bijvullen voor u een cyclus uitvoert.** Dit zal de accumulatie beletten van zoutkorrels of zout water dat mogelijk is gemorst op de bodem van de machine gedurende een bepaalde periode, want dit kan corrosie veroorzaken.

Volg de onderstaande stappen om onthardingszout toe te voegen:

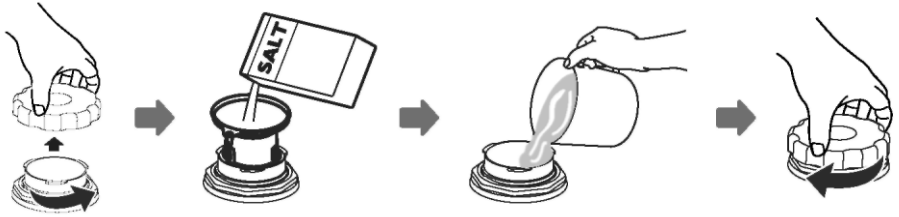

1. Verwijder de onderste mand en schroef de dop van het reservoir los.
2. Plaats het uiteinde van de trechter (indien geleverd) in de opening en giet ca. 1kg zout in het reservoir.
3. Voor de eerste wascyclus moet u de zoutcontainer maximaal opvullen met water. Het is normaal dat een kleine hoeveelheid water uit de zoutcontainer komt.
4. Schroef de dop opnieuw stevig aan na het opvullen van de container.
5. Het zout waarschuwingslampje zal uitschakelen nadat de zoutcontainer is opgevuld met zout.
6. U moet onmiddellijk na het opvullen van zout in de zoutcontainer een afwasprogramma starten (Wij raden aan een kort programma te kiezen). Zo niet kunnen het filtersysteem, de pomp of andere belangrijke onderdelen van de machine worden beschadigd door het zoute water. Dit wordt niet gedekt door de garantie.



OPMERKING:

- De zoutcontainer mag enkel worden bijgevuld wanneer het zout waarschuwingslampje (⚡) inschakelt op het bedieningspaneel. Afhankelijk van hoe goed het zout oplost, kan het zout waarschuwingslampje nog steeds zijn ingeschakeld nadat het zout is bijgevuld. Als er geen zout waarschuwingslampje is op het bedieningspaneel (in sommige modellen) moet u inschakelen wanneer u zout moet bijvullen bij de ontharder op basis van het aantal cycli dat de vaatwasmachine heeft uitgevoerd.
- Als er zout is gemorst, moet u een spoel- of kort programma inschakelen om dit zout te verwijderen.

ONDERHOUD EN REINIGING

Externe zorg

De deur en de deurafdichting

Reinig de deurafdichtingen regelmatig met een zachte vochtige doek om voedselresten te verwijderen. Wanneer de vaatwasmachine wordt geladen, kunnen voedsel- en drankresten op de zijkanten van de deur van de vaatwasmachine spatten. Deze oppervlakken bevinden zich buiten de wasruimte en er kan geen water van de sproeiarm binnendringen. Alle eventuele resten moeten worden afgenomen met een doek voor de deur wordt gesloten.

Het bedieningspaneel

Als het bedieningspaneel moet worden gereinigd, mag het enkel worden afgenomen met een zachte, vochtige doek.

⚠ WAARSCHUWING

- Om het binnendringen van water in de deurvergrendeling en de elektrische onderdelen te voorkomen, mag u geen enkele verstuivend reinigingsmiddel gebruiken in welke vorm dan ook.
- Gebruik nooit schurende reinigingsmiddelen of schuurponsjes op de buitenzijde want dit kan krassen aanbrengen op de afwerkingslaag. Er is ook keukenpapier dat het oppervlak kan krassen of markeringen laten.

Interne zorg

Filtersysteem

Het filtersysteem in de bodem van de wasruimte vangt grove etensresten op van de wascyclus. De opgevangen grove etensresten kunnen de filters verstoppelen. Controleer de filters regelmatig en reinig ze indien nodig onder stromend water. Volg de onderstaande stappen om de filters in de wasruimte te reinigen.

💡 OPMERKING:

De afbeeldingen dienen enkel als referentie, verschillende modellen kunnen zijn uitgerust met een verschillend filtersysteem of sproeiarm. Houd hier rekening mee.

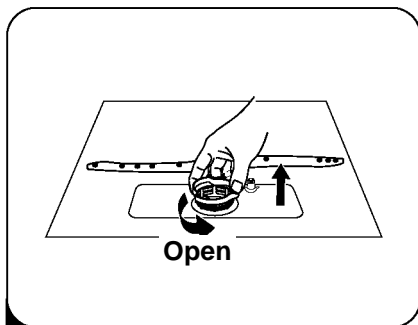

- 1** Houd de grove filter vast en draai hem linksom om het filter te ontgrendelen. Til het filter omhoog en uit de vaatwasmachine.

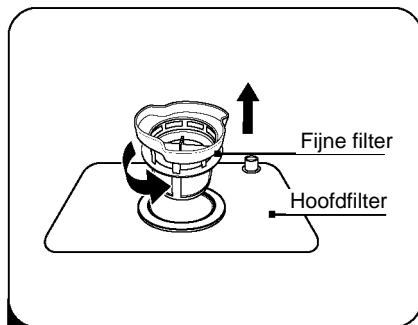

- 2** Til het fijne filter omhoog uit het hoofdfilter.

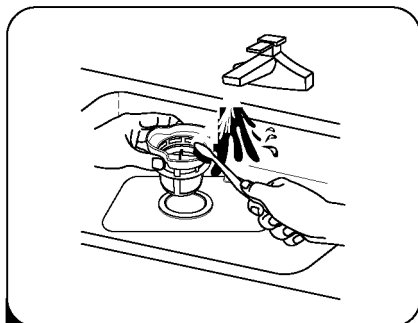

- 3** Grotere etensresten kunnen worden gereinigd door het filter te spoelen onder stromend water. Voor een grondigere reiniging kunt u een zachte reinigingsborstel gebruiken.

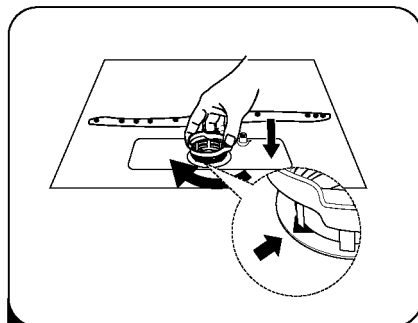

- 4** Monteer de filters in de omgekeerde volgorde van de montage, vervang het filter invoegstuk en draai het rechtsom tot de sluiten pijl.

⚠ WAARSCHUWING

- U mag de filters niet te hard aandraaien. Breng de filters opnieuw aan in de correcte volgorde. Zo niet kunnen grove etensresten binnendringen in het systeem en een blokkering veroorzaken.
- Gebruik de vaatwasmachine nooit als de filters niet zijn aangebracht. Een incorrecte montage van het filter kan de prestatie van het apparaat verminderen en de couverts of het bestek beschadigen.

Sproeiarmen

De sproeiarm moet regelmatig worden gereinigd want chemicaliën van hard water kunnen de jetstralen van de sproeiarm en de lagers verstopen.

Volg de onderstaande instructies voor de reiniging van de sproeiarm:

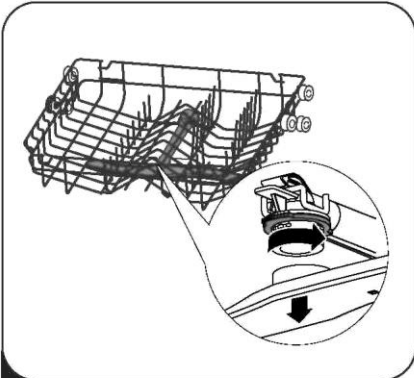

- 1** Als u de bovenste sproeiarm wilt verwijderen, moet u de moer in het midden vasthouden en de sproeiarm rechtsom draaien om hem te verwijderen.

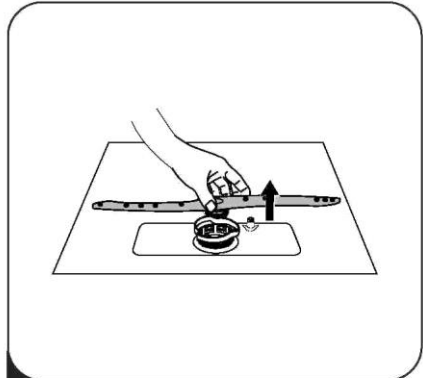

- 2** Til de onderste sproeiarm omhoog om de sproeiarm te verwijderen.

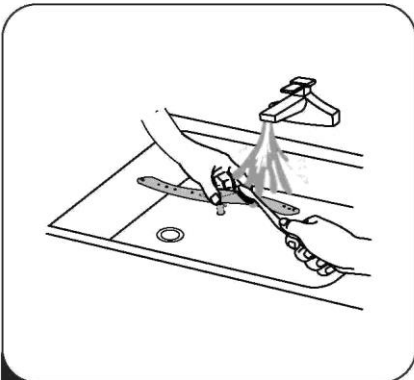

- 3** Was de sproeiarmen in een warm zeepsopje en gebruik een zachte borstel: om de jetstralen te reinigen. Vervang ze als ze niet grondig meer spoelen.

Zorg voor de vaatwasmachine

Vorst voorzorgsmaatregelen

U moet de nodige maatregelen nemen om de vaatwasmachine te beschermen tegen vorst in de winter. Voer de volgende stappen uit na elke wascyclus:

1. Schakel de elektrische stroom van de vaatwasmachine uit bij de voeding.
2. Sluit de watertoevoer en ontkoppel de waterinlaatleiding van de waterklep.
3. Dreneer het water uit de inlaatleiding en waterklep. (Gebruik een pan om het water op te vangen)
4. Sluit de waterinlaatleiding opnieuw aan op de waterklep.
5. Verwijder het filter op de bodem van de kuip en gebruik een spons om het water op te weken in het carter.

Na elke wascyclus

Ontkoppel de watertoevoer van het apparaat na elke wascyclus en laat de deur op een kiertje zodat er geen vocht of schimmel geblokkeerd kan raken.

Verwijder de stekker

Voor u het apparaat reinigt of onderhoudswerken uitvoert, moet u altijd de stekker verwijderen uit het stopcontact.

Geen oplosmiddelen of schurende reinigingsmiddelen

Gebruik geen oplosmiddelen of schurende reinigingsmiddelen om de buitenzijde en de rubberen onderdelen van de vaatwasmachine te reinigen. Gebruik enkel een doek met een warm zeepsopje.

Om vlekken te verwijderen van het oppervlak aan de binnenzijde kunt u een zachte bevochtigde doek gebruiken met een beetje azijn, of een reinigingsproduct specifiek voor vaatwasmachines.

Indien niet gebruikt gedurende een lange periode

Het is aanbevolen een wascyclus uit te voeren met een lege vaatwasmachine.

Verwijder daarna de stekker uit het stopcontact, ontkoppel de watertoevoer en laat de deur op een kiertje. Hierdoor zullen de deurafdichtingen langer meegaan en zullen er geen onaangename geurtjes vormen in het apparaat.

Het apparaat verplaatsen

Als het apparaat moet worden verplaatst, moet u het verticaal proberen te houden.

Als het absoluut noodzakelijk is, kunt u het op de achterzijde plaatsen.

INSTALLATIE INSTRUCTIES

⚠ WAARSCHUWING



Gevaar voor elektrische schokken

Ontkoppel de elektrische stroom voor u de vaatwasmachine installeert. Zo niet kan dit fataal aflopen of resulteren in elektrische schokken.

⚠ Opgelet

De installatie van de leidingen en elektrische apparatuur moet worden uitgevoerd door professionals.

Over de stroomaansluiting

⚠ WAARSCHUWING

Voor uw persoonlijke veiligheid:

- Gebruik geen verlengsnoer of multistekker met dit apparaat.
- U mag in geen geval de aarding snijden of verwijderen van het netsnoer.

Elektrische vereisten

Raadpleeg het typeplaatje om de nominale spanning af te lezen en de vaatwasmachine aan te sluiten op een correcte voeding. Gebruik de vereiste 10A/13A/16A zekering, startuitstel zekering of stroomonderbreker en zorg voor een afzonderlijk circuit dat uitsluitend wordt gebruikt voor dit apparaat.

Elektrische aansluiting

Zorg ervoor dat de spanning en de frequentie overeenstemmen met de waarden vermeld op het typeplaatje. Steek de stekker uitsluitend in een correct geaard stopcontact. Als het stopcontact waarop het apparaat moet worden aangesloten niet geschikt is voor de stekker moet u het stopcontact vervangen. U mag geen adapters of iets dergelijks gebruiken die kunnen resulteren in oververhitting en brandwonden.

⚠ **Zorg ervoor dat een correcte aardschakeling aanwezig is voor u het apparaat in gebruik neemt**

Watertoevoer en -afvoer

Koud waterverbinding

Sluit de koudwater toevoerleiding aan op een 3/4(inch) aansluiting met schroefdraad en zorg ervoor dat ze stevig is aangedraaid.

Als de waterleidingen nieuw zijn of nog niet zijn gebruikt gedurende een langere periode moet u het water laten stromen om zeker te zijn dat het helder is. Deze voorzorgsmaatregel is nodig om het risico te voorkomen dat de waterinlaat wordt geblokkeerd of het apparaat beschadigd.

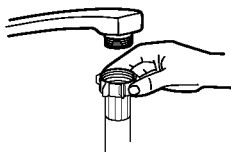

gewone toevoerleiding



veiligheid toevoerleiding

Over de veiligheid toevoerleiding

De veiligheid toevoerleiding heeft dubbele wanden. Het systeem van deze leiding garandeert een interventie door de waterstroom te blokkeren als de toevoerleiding barst en als de luchtruimte tussen de toevoerleiding en de externe geribde leiding volledig is gevuld met water.

⚠ WAARSCHUWING

Een leiding die is verbonden met de sproeier van een wastafel kan barsten als ze is verbonden met dezelfde waterleiding als de vaatwasmachine. Als uw wastafel verbonden is met een dergelijke sproeier is het aanbevolen de leiding los te koppelen en de opening te blokkeren.

De aansluiting van de veiligheid toevoerleiding

1. Trek de veiligheid toevoerleiding volledig uit het opbergvak op de achterzijde van de vaatwasmachine.
2. Draai de schroeven van de veiligheid toevoerleiding aan op de kraan met een 3/4 inch schroefdraad.
3. Draai de watertoevoer volledig open voor u de vaatwasmachine inschakelt.

De loskoppeling van de veiligheid toevoerleiding

1. Schakel de watertoevoer uit.
2. Schroef de veiligheid toevoerleiding los van de kraan.

Aansluiting van de afvoerslangen

Voer de afvoerslang in de afvoerbuis met een minimale diameter van 4 cm of laat ze uitvloeien in de wastafel, waarbij u er moet voor zorgen dat ze niet buigt of krimpt. De afvoerbuis moet op een hoogte van ten minste 750mm worden gemonteerd. Het vrije uiteinde van de leiding mag niet ondergedompeld zijn in water om te voorkomen dat het water kan terugstromen.

⚠ U moet de afvoerslang stevig bevestigen in positie A of B.

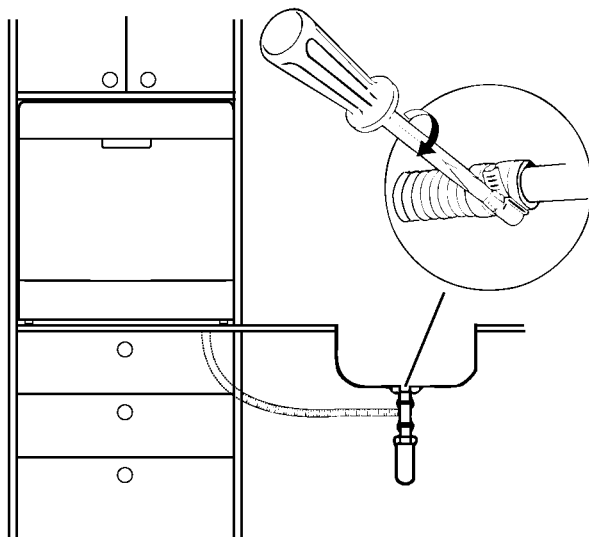
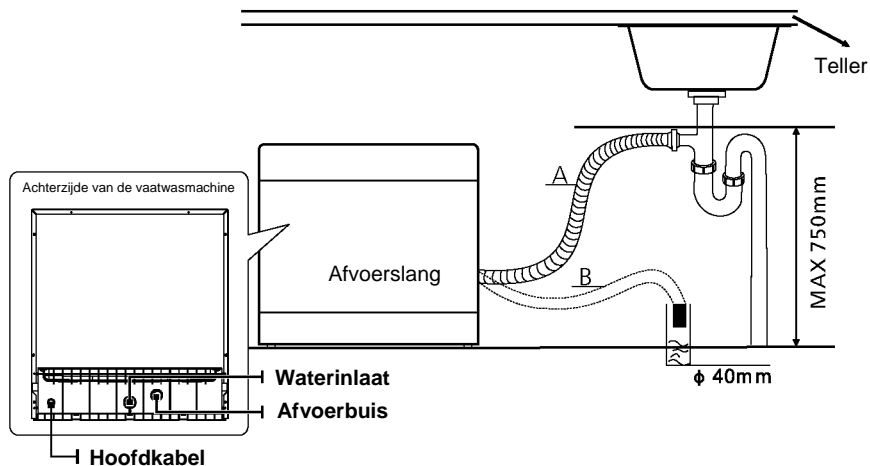

Overtollig water afvoeren van de leidingen

Als de wastafel 1000mm van de vloer is gemonteerd kan het overtollige water in de leidingen niet rechtstreeks in de wastafel stromen. Het overtollige water moet uit de leidingen worden afgevoerd in een kom of een geschikte container die buiten en lager dan de wastafel wordt gehouden.

Waterafvoer

De waterafvoerslang aansluiten. De afvoerslang moet correct zijn aangebracht om waterlekken te voorkomen. Zorg ervoor dat de waterafvoerslang niet is gebogen of samengedrukt.

Verlengslang

Als u de afvoerslang moet verlengen, moet u een gelijkaardige afvoerslang gebruiken.

Ze mag niet langer zijn dan 4 meter; zo niet kan het reinigende effect van de vaatwasmachine worden verminderd.

Sifonaansluiting

De afvoerverbinding moet ten minste 100cm (maximum) van de bodem van de wastafel zijn gemonteerd. De waterafvoerslang moet zijn bevestigd.

Het apparaat positioneren

Positioneer het apparaat in de gewenste locatie. De achterkant moet tegen de muur worden geplaatst en de zijanten moeten naast de aanpalende kasten of muren staan. De vaatwasmachine is uitgerust met watertoevoer en -afvoerleidingen die aan rechter- of linkerzijde kunnen worden aangebracht voor een correcte installatie.

Ingebouwde installatie (voor het inbouwmodel)

Stap 1. De beste locatie selecteren voor de vaatwasmachine

De installatielocatie van de vaatwasmachine moet dicht bij de bestaande inlaat de afvoerslangen en het netsnoer zijn.

Illustratie van de afmetingen van de kast en installatielocatie van de vaatwasmachine.

1. Minder dan 5 mm tussen de top van de vaatwasmachine en de kast en de buitendeur uitgelijnd met de kast.

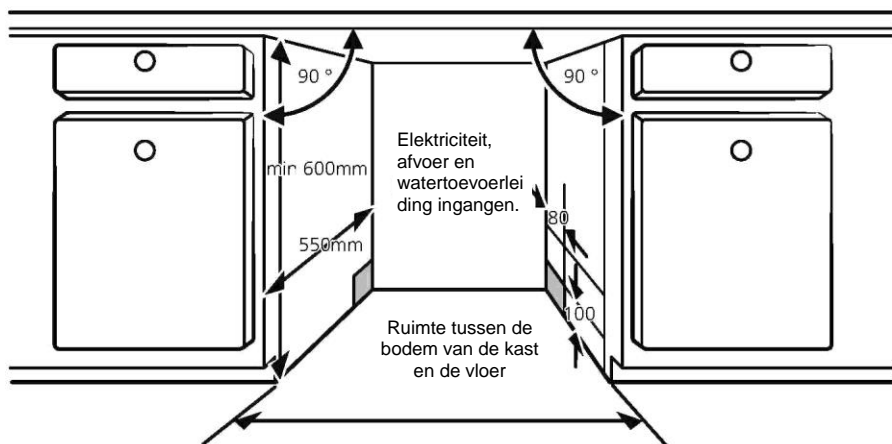

2. Als de vaatwasmachine wordt geïnstalleerd in de hoek van de kast moet er vrije ruimte zijn wanneer de deur wordt geopend.

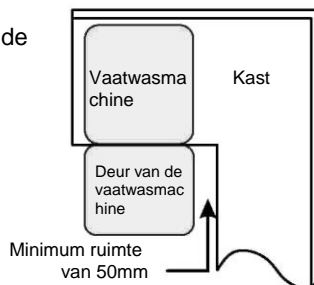

Stap 2. Installeer de vaatwasmachine in de kast

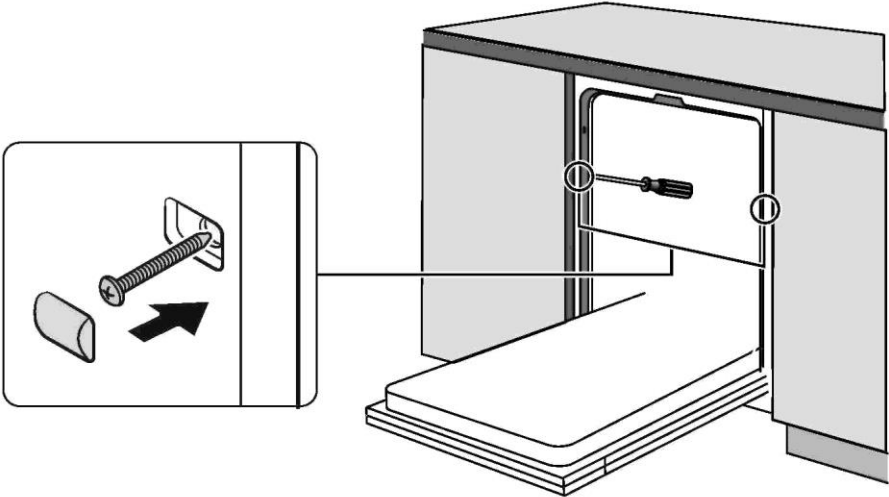

PROBLEEMOPLOSSEN TIPS

Voor u de onderhoudsdienst belt

Een raadpleging van de tabellen op de volgende pagina's kan u helpen en een eventuele oproep naar de onderhoudsdienst voorkomen.

Probleem	Mogelijke oorzaken	Oplossing
De vaatwasmachine start niet	Zekering gesprongen of de stroomonderbreker is gesprongen.	Vervang de zekering of reset de stroomonderbreker Verwijder alle andere apparaten die hetzelfde circuit delen met de vaatwasmachine
	De voeding is niet ingeschakeld.	Zorg ervoor dat de vaatwasmachine is ingeschakeld en de deur volledig is gesloten. Zorg ervoor dat het netsnoer stevig in het stopcontact is
	De deur van de vaatwasmachine is niet correct gesloten.	Zorg ervoor de deur correct te sluiten en te vergrendelen.
Het water wordt niet uit de vaatwasmachine gepompt.	Knik in de afvoerslang	Controleer de afvoerslang
	Het filter is verstopt	Controleer de grove filter (zie hoofdstuk "Interne zorg")
	Wastafel in de keuken is verstopt.	Controleer de wastafel in de keuken om zeker te zijn dat het water correct wordt afgevoerd. Als het probleem is dat de wastafel in de keuken het water niet goed afvoert, kan een loodgieter u mogelijk beter helpen dan een servicemonteur van vaatwasmachines.
Schuim in het bad	Incorrect wasmiddel	U mag enkel het speciale afwasmiddel gebruiken om schuim te vermijden. In dat geval moet u de vaatwasmachine openen en het schuim laten verdwijnen. Voeg 3,8 liter koud water toe in de kuip. Sluit en vergrendel de vaatwasmachine en start daarna een wascyclus om het water af te voeren. Herhaal deze procedure indien nodig.
	Gemorst spoelglansmiddel.	Spoelglansmiddel moet altijd onmiddellijk worden verwijderd.
Vlekken op de binnenzijde van de kuip	Er is mogelijk wasmiddel met kleurmiddel gebruikt	Zorg ervoor dat het wasmiddel geen kleurmiddel heeft
Een witte film op de binnenzijde	Hard water mineralen	Om de binnenzijde te reinigen, moet u een vochtige spons gebruiken met afwasmiddel en rubberen handschoenen dragen. Gebruik nooit andere reinigingsmiddelen dan afwasmiddel zodat er geen schuim wordt gevormd.

Probleem	Mogelijke oorzaken	Wat kunt u doen
Er zijn roestvlekken op het bestek	Dit bestek is niet roestbestendig.	Was voorwerpen die niet roestbestendig zijn niet in de vaatwasmachine.
	Er is geen programma uitgevoerd nadat het vaatwas zout is toegevoegd. Er zijn zoutresten binnen gedrongen in de wascyclus.	Voer altijd een snel wasprogramma uit, zonder bestek in de vaatwasmachine en zonder de Turbofunctie te gebruiken (indien aanwezig) nadat u het zout hebt toegevoegd.
	Het deksel van de ontharder is los.	Controleer het deksel. Zorg ervoor dat het stevig is aangebracht.
U hoort een kloppend geluid van de vaatwasmachine	De sproeiarm klopt tegen een voorwerp in een mand.	Onderbreek het programma en herschik de voorwerpen die de sproeiarm belemmeren.
Rammelend geluid in de wasruimte	Er is bestek dat los zit in de wasruimte.	Onderbreek het programma en herschik het bestek.
U hoort een kloppend geluid in de waterleiding	Dit kan worden veroorzaakt door een onsite installatie of een kruising van de leiding.	Dit heeft geen effect op de werking van de vaatwasmachine. Als u twijfelt, moet u contact opnemen met een gekwalificeerde loodgieter.
De vaat is niet schoon.	De vaat is niet correct in de machine geladen.	Zie DEEL II "De vaat voorbereiden en laden".
	Het programma was onvoldoende krachtig.	Selecteer een intensiever programma.
	Er is onvoldoende afwasmiddel verdeeld.	Gebruik meer of een ander afwasmiddel.
	Er is een voorwerp dat het pad van de sproeiarmen blokkeert.	Herschik de items zodat de sproeiarm vrij kan draaien.
	De filtercombinatie in de bodem van de wasruimte is niet schoon of is niet correct aangebracht. Dit kan ertoe leiden dat de jets van de sproeiarm geblokkeerd raken.	Reinig en/of breng het filter correct aan. Reinig de jets van de sproeiarm.

Probleem	Mogelijke oorzaken	Wat kunt u doen
Doffe glans op de glazen	Combinatie van zacht water en te veel afwasmiddel.	Gebruik minder afwasmiddel als u zacht water hebt en selecteer een kortere cyclus om het glas te wassen en het schoon te maken.
Zwarte of grijze markeringen op de vaat.	Er is aluminium keukengerei dat tegen de vaat heeft geschuurd.	Gebruik een zacht schurend reinigingsmiddel om deze markeringen te verwijderen.
Er is afwasmiddel achter gebleven in de dispenser cups.	Er zijn borden of andere vaat die de dispenser cups blokkeren.	Laad de vaat opnieuw correct in de machine.
De vaat droogt niet.	Incorrect geladen	Laad de vaatwasmachine zoals aanbevolen in de gebruiksaanwijzingen.
	De vaat is te snel verwijderd uit de machine	Maak uw vaatwasmachine niet leeg onmiddellijk na het einde van de wascyclus. Open de deur op een kier zodat de stoom kan ontsnappen. Begin de machine pas uit te laden zodra de vaat nog maar amper warm is bij aanraking. Maak eerst de onderste mand leeg Dit voorkomt dat water van de vaat in de bovenste mand kan druppelt.
	Er werd een verkeerd programma geselecteerd.	In korte programma's is de wastemperatuur lager. Dit vermindert ook de reinigingsprestatie. Kies een programma met een lange wastijd.
	Gebruik van bestek met een coating van lage kwaliteit.	De afvoer van water verloopt moeilijker met deze items. Bestek of vaatwerk van dit type is niet vaatwasbestendig.

DE MANDEN LADEN IN OVEREENSTEMMING MET EN60436:

1. Bovenste mand:

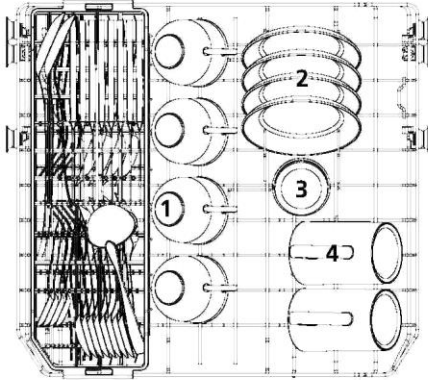

Nummer	Artikel
1	Bekers
2	Sauskommen
3	Glazen
4	Kops

2. Bestekmand:

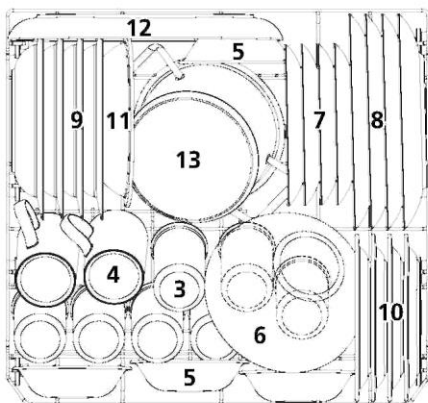

Nummer	Artikel
5	Dessertkommen
6	Glazen kom
7	Dessertborden
8	Eetborden
9	Soepborden
10	Melamine dessertborden
11	Melamine kom
12	Ovalen schotel
13	Kleine pot

3. Bestekrekje:

Rek omhoog

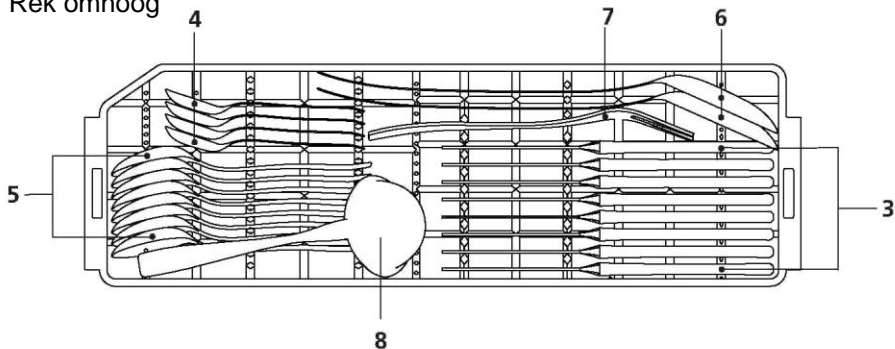

Rek omlaag

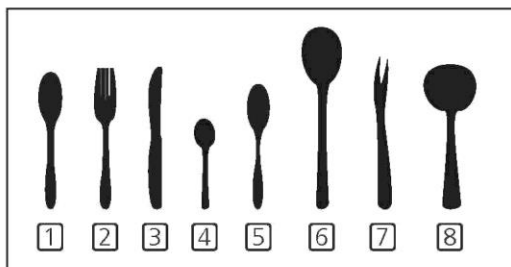
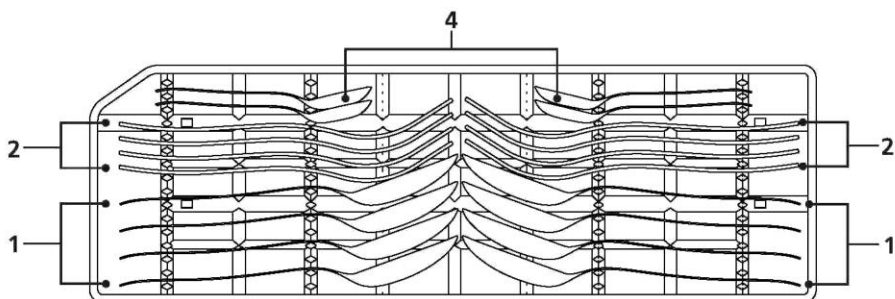

Informatie voor vergelijking

Tests in overeenstemming met EN60436

Capaciteit: 8 couverts

Positie van de bovenste mand: onderste positie

Programma: ECO

Spiegelglansmiddel instelling: 6

Ontharder instelling: H4

Nummer	Artikel
1	Soeplepels
2	Vorken
3	Messen
4	Theelepels
5	Dessertlepels
6	Opscheplepels
7	Opschepvorken
8	Sauslepels

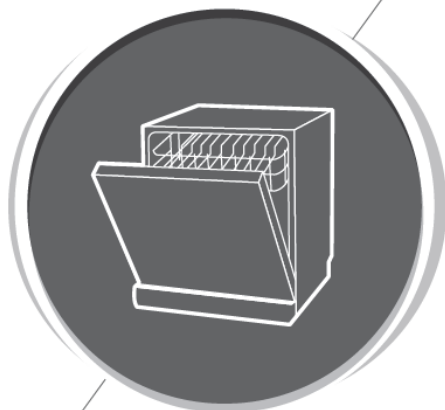

Vaatwasmachine

Gebruiksaanwijzing

DEEL II: Speciale versie
DTC36810W

beko

Lees deze handleiding zorgvuldig voor u de vaatwasmachine in gebruik neemt en bewaar de handleiding voor een eventuele raadpleging in de toekomst

INHOUDSOPGAVE

01	4	HET GEBRUIK VAN UW VAATWASMACHINE
	4	Bedieningspaneel
	6	Waterontharder
	7	Vaat voorbereiden en laden
	10	Werking van het spoelglansmiddel en afwasmiddel
	11	Het spoelglansmiddelreservoir opvullen
	12	De afwasmiddel dispenser laden
02	13	DE VAATWASMACHINE PROGRAMMEREN
	13	Wascyclus tabel
	14	Een wascyclus starten
	14	Het programma wijzigen in het midden van de cyclus
	15	Bent u een bord vergeten laden?
03	16	FOUTCODES
04	17	TECHNISCHE INFORMATIE



OPMERKING:

- Als u de problemen niet zelf kunt oplossen, kunt u de hulp inroepen van een professionele technicus.
- In het kader van het beleid van een voortdurende ontwikkeling en bijwerking van het product kan de fabrikant wijzigingen uitvoeren zonder voorafgaande kennisgeving.
- Als u de handleiding verliest of indien ze verouderd is, kunt u een nieuwe handleiding aanvragen bij de fabrikant of de verantwoordelijke verkoper.

AAN DE SLAG

Lees de overeenstemmende inhoud van de handleiding voor de gedetailleerde gebruiksaanwijzing.

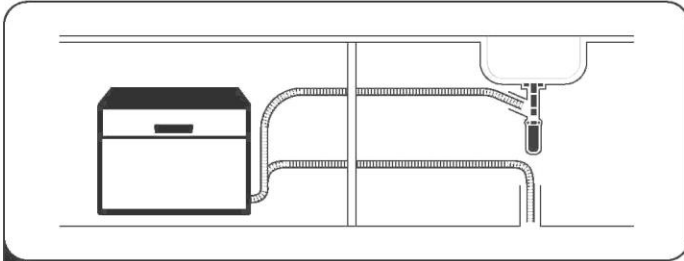

- 1** De installatie van de vaatwasmachine
(Raadpleeg sectie 5 "INSTALLATIE-INSTRUCTIES" van
DEEL I: Algemene versie.)



- 2** De grotere resten verwijderen van
het bestek

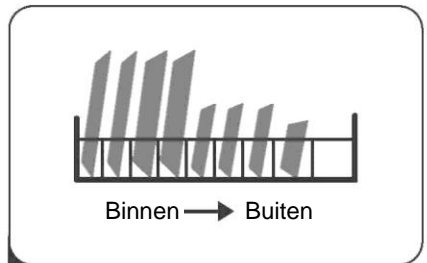

- 3** De manden laden

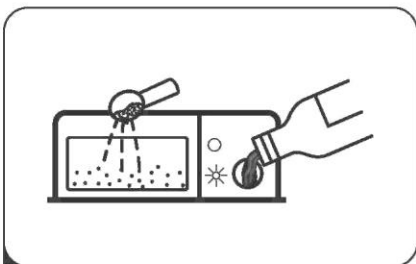

- 4** De dispenser opvullen

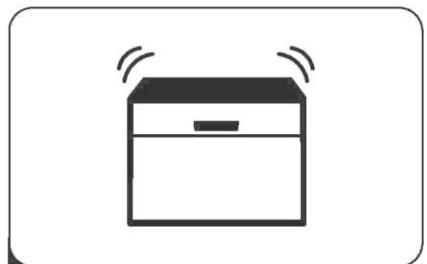

- 5** Een programma selecteren en
de vaatwasmachine inschakelen

HET GEBRUIK VAN UW VAATWASMACHINE



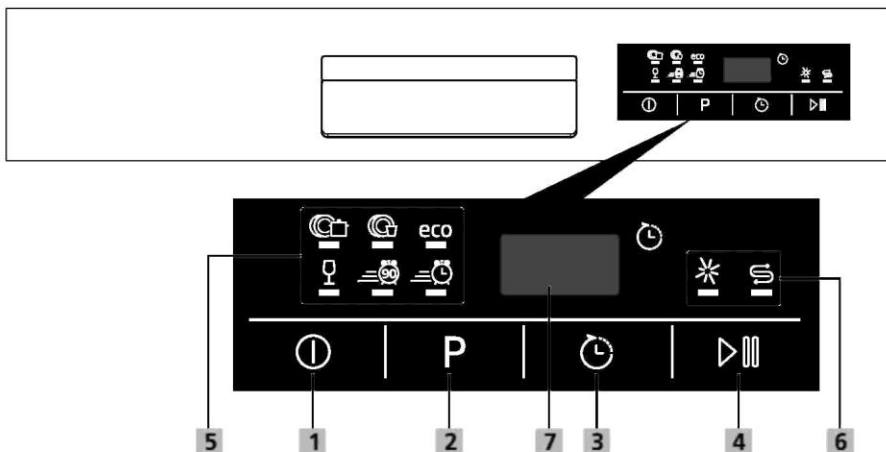



Bedieningspaneel



Bediening(sknop)

1 Stroom	Druk op deze knop om uw vaatwasmachine in te schakelen.
2 Programma	Druk op deze knop om het geschikte afwasprogramma te selecteren. De indicator van het geselecteerde programma licht op.
3 Startuutstel	Druk op de knop om het startuutstel te verhogen. Stel een cyclus uit gedurende maximaal 24 uur in stappen van een uur.
4 Start/Pauze	Druk op deze knop om het geselecteerde afwasprogramma te starten of het actieve programma te pauzeren.

Schermb

<p>5 Programm a-indicator</p>	<p> Intensief Voor het meest vuile bestek en voor normaal vuile potten, pannen, schotels, etc. met gedroogde etensresten.</p> <p> Universeel Voor normaal vuile ladingen, zoals potten, schotels, glazen en licht vuile pannen.</p> <p>eco ECO Dit is een standaardprogramma, geschikt om normaal vuil vaatwerk af te wassen. Het is het meest efficiënte programma op het gebied van gecombineerde energie en waterverbruik voor dat soort vaatwerk.</p> <p> Glas Voor licht vuil bestek en glas.</p> <p> 90min Voor normaal vuile ladingen die snel moeten worden gewassen</p> <p> Rapid (Snel) Een kortere wascyclus voor licht vuile ladingen die niet worden gedroogd.</p>
<p>6 Waarschuw ingsindicat</p>	<p> Spoelglansmiddel Als de "✱" indicator oplicht, betekent dit dat er weinig onthardingszout aanwezig is in de machine en dat het moet worden bijgevuld.</p> <p> Zout Als de "S" indicator oplicht, betekent dit dat er weinig onthardingszout aanwezig is in de machine en dat het moet worden bijgevuld.</p>
<p>7 Scherm</p>	<p>Geeft de resterende tijd en het startuistel, de foutcodes, etc. weer.</p>

Waterontharder

De waterontharder moet handmatig worden ingesteld met de waterontharder instelknop.

De waterontharder is ontworpen om mineralen en zout te verwijderen uit het water die een negatieve en slechte invloed hebben op de werking van het apparaat.

Hoe meer mineralen er zijn, hoe harder uw water is.

De ontharder moet worden aangepast volgens de hardheid van het water in uw regio. Uw lokale watermaatschappij kan u advies geven met betrekking tot de hardheid van het water in uw regio.

Het zoutverbruik aanpassen

De vaatwasmachine is ontworpen om aanpassingen mogelijk te maken in de hoeveelheid zout die wordt verbruikt op basis van de hardheid van het water dat wordt gebruikt. Dit heeft als doel het zoutverbruik te optimaliseren en aan te passen.

Volg de onderstaande stappen om het zoutverbruik aan te passen.

1. Schakel het apparaat in,
2. Druk op de Programmaknop gedurende meer dan 5 seconden om het waterontharder ingestelde model te starten binnen 60 seconden na de inschakeling van het apparaat,
3. Druk op de programmaknop om de correcte instelling te selecteren naargelang uw lokale omgeving. De instellingen zullen wijzigen in deze volgorde:
H4->H5->H6->H1->H2->H3->H4;
4. Als er geen bediening wordt uitgevoerd op de machine binnen de vijf seconden sluit de machine de ingestelde modus af en schakelt ze over op stand-by. De instelling versnelling wordt opgeslagen in het programma. Of wanneer u op de Aan/Uit knop drukt, kan de instelling versnelling ook worden opgeslagen.

WATERHARDHEID		De waterontharder instellen	De regeneratie treedt op elke X programma-volgorde ⁴⁾	Digitaal scherm befrist
°dH¹⁾	Mmol/l ²⁾			
0- 5	0-0,9	1	NO	H1
6-11	1,0- 2,0	2	10	H2
12- 17	2.1 -3.0	3	5	H3
18-22	3.1 -4.0	4*	3	H4
23 -34	4,1 - 6,1	5	2	H5
35-45	6,2- 8,0	6	1	H6

1) Duitse precisie van de meting voor de waterhardheid

2) millimol, internationale eenheid voor waterhardheid

3) Regeneratie van de waterontharder, de waterontharder moet regelmatig worden geregeneerd, een bijkomende 2 liter water is vereist, het energieverbruik stijgt met 0,02kWu en het programma wordt met 4 minuten verlengd.

* Fabrieksinstellingen



Raadpleeg sectie 3" zout in de ontharder laden"
van DEEL I: Algemene versie, als er onvoldoende zout aanwezig is
in uw vaatwasmachine.



OPMERKING:

**Als uw model geen waterontharder heeft, kunt u deze sectie overslaan.
Waterontharder**

De hardheid van het water varieert van regio tot regio. Als er hard water wordt gebruikt in de vaatwasmachine zal er afzetting accumuleren op het vaatwerk en keukengerei.

Het apparaat is voorzien van een speciale ontharder die een zoutcontainer gebruikt die specifiek is ontworpen om kalksteen en mineralen te verwijderen uit het water.

Vaat voorbereiden en laden

- Overweeg keukengerei te kopen die als vaatwasbestendig worden geïdentificeerd.
- Voor specifieke items, selecteer een programma met de laagst mogelijke temperatuur.
- Om schade te voorkomen, mag u het glas of bestek pas uit de vaatwasmachine verwijderen onmiddellijk na het einde van het programma.

Voor het wassen van het volgende bestek/ vaatwerk

Zijn niet geschikt

- Bestek met houten, hoorn porselein of paarlemoer handvaten
- Plastic items die niet hittebestendig zijn
- Ouder bestek met gelijmde onderdelen die niet temperatuurbestendig zijn
- Gebonden bestek of vaatwerk
- Tinnen of koperen items
- Kristal glas
- Stalen items die kunnen roesten
- Houten schotels
- Items gemaakt van synthetische vezels

Zijn slechts beperkt geschikt

- Sommige types glazen kunnen een dofte glans krijgen na een hoog aantal wascycli.
- Zilver en aluminium onderdelen kunnen verkleuren tijdens het wassen.
- Glazen patronen kunnen vervangen als ze vaak worden gewassen in de machine.

Aanbevelingen voor het laden van de vaatwasmachine

Schraap eventuele grote hoeveelheden etensresten van het vaatwerk. Maak eventuele aangebrande etensresten zacht in de pannen. U hoeft het vaatwerk niet af te spoelen onder stromend water. Volg deze richtlijnen bij de lading voor een optimale prestatie van de vaatwasmachine.

(De functies en uiterlijk van de manden en bestekmand kunnen variëren naargelang uw model.)

Plaats de voorwerpen als in de vaatwasmachine:

- Items zoals kopjes, glazen, potten/pannen, etc. moeten omlaag worden gericht.
- Gebogen items, of items met inkepingen, moet schuin worden geladen zodat water er kan afdruppelen.
- Al het keukengerei moet veilig worden geladen zodat het niet kan omkantelen.
- Al het keukengerei wordt zodanig geplaatst dat de sproeiarmen vrij kunnen draaien tijdens het wassen.
- Laad holle items zoals kopjes, glazen, pannen, etc. met de opening omlaag gericht zodat water in de container of een diepe basis kan accumuleren.
- Het vaatwerk en bestek mag niet in elkaar worden gestapeld of elkaar afdekken.
- Om schade te voorkomen mogen glazen niet in contact komen met elkaar.
- De bovenste mand is ontworpen om delicates en lichter vaatwerk te houden zoals glazen, koffie of theekopjes.
- Messen met een lang lemmeet die omhoog zijn gericht, vormen een mogelijk gevaar!
- Lang en/of scherp bestek zoals vleesmessen moet horizontaal in de bovenste mand worden geplaatst.
- U mag uw vaatwasmachine te veel laden. Dit is belangrijk voor een goed resultaat en voor een redelijk energieverbruik.



OPMERKING:

Zeer kleine items mogen niet worden gewassen in de vaatwasmachine als ze gemakkelijk uit de mand kunnen vallen.

Het vaatwerk verwijderen

Om te voorkomen dat water uit de bovenste mand in de onderste mand kan druppelen, raden we aan eerste de onderste mand leeg te maken en pas daarna de bovenste mand.

WAARSCHUWING



Het vaatwerk zal zeer warm zijn! Om schade te voorkomen, mag u het glas of bestek pas uit de vaatwasmachine verwijderen ca. 15 minuten na het einde van het programma.

De bovenste mand laden

De bovenste mand is ontworpen voor delicatesere en lichtere vaat zoals glazen, koffie- en theekopjes en sauskommen, net als borden, kleine kommen en ondiepe pannen (op voorwaarde dat ze niet te vuil zijn). Plaats de borden en het keukengerei zodat ze niet kunnen worden verplaatst door de waterstralen.



De onderste mand laden

Wij raden aan dat u grote items en de moeilijkst te reinigen items in de onderste mand plaatst: zoals potten, pannen, deksels, serveerschotels en kommen, zoals weergegeven in de onderstaande afbeelding. Het is beter serveerschotels en deksels op de zijkant van de rekken te plaatsen om te voorkomen dat de rotatie van de bovenste sproeiarm wordt geblokkeerd. De maximaal aanbevolen diameter van borden voor de afwasmiddel dispenser is 19cm zodat deze probleemloos kan worden geopend.

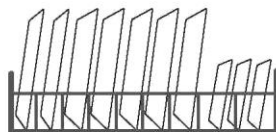

De bestekmand laden

Het bestek moet afzonderlijk van elkaar in het bestekrekje worden geplaatst in de gepaste posities. Zorg ervoor dat het keukengerei niet in aanraking komt met elkaar. Dit kan slechte prestaties opleveren.

⚠ WAARSCHUWING



Er mag geen item uitstekken onderaan. Laad scherp keukengerei als met de scherpe punt naar beneden gericht!



Voor een optimaal afwas-effect moet u de manden laden in overeenstemming met de standaard laadopties in de laatste sectie van DEEL I: Algemene versie

Werking van het spoelglansmiddel en afwasmiddel

Het spoelglansmiddel wordt verdeeld tijdens de laatste spoeling om te voorkomen dat er waterdruppels vormen op uw vaatwerk die vlekken en strepen kunnen laten. Het verbetert ook het drogen door het water van het vaatwerk te laten rollen. Uw vaatwasmachine is ontworpen voor vloeibaar spoelglansmiddel.

⚠ WAARSCHUWING

Gebruik enkel spoelglansmiddel voor vaatwasmachines van een erkend merk. Vul de spoelglansmiddel dispenser niet met andere middelen (bijv. vaatwasmachine reinigingsmiddel, vloeibaar afwasmiddel). Dit kan het apparaat beschadigen.

Wanneer moet het spoelglansmiddel worden bijgevuld

Tenzij het spoelglansmiddel waarschuwingslampje (*) op het bedieningspaneel is ingeschakeld, kunt u altijd de hoeveelheid kleur inschatten van de optische niveau-indicator naast de dop. Wanneer het spoelglansmiddelreservoir vol is, is de indicator volledig donker. De grootte van het donkere punt vermindert naarmate de hoeveelheid spoelglansmiddel afneemt. U mag het spoelglansmiddel nooit laten zakken tot minder dan 1/4 vol. Naarmate de hoeveelheid spoelglansmiddel vermindert, verandert de grootte van het zwarte punt op de spoelglansmiddel niveau-indicator, zoals hieronder aangetoond.

● Vol ● 3/4 vol ● 1/2 vol ● 1/4 vol ○ Leeg

Werking van het afwasmiddel

De chemische ingrediënten van het afwasmiddel zijn nodig om al het vuil te verwijderen, op te breken en te verdelen uit de vaatwasmachine. De meeste van de commerciële hoogwaardige afwasmiddelen zijn geschikt voor dit doeleinde.

⚠ WAARSCHUWING

- Correct gebruikt van het afwasmiddel
Gebruik enkel afwasmiddel dat specifiek is ontworpen voor vaatwasmachines. Bewaar uw afwasmiddel in een frisse en droge ruimte. Plaats geen poeder afwasmiddel in de dispenser tot u klaar bent om het vaatwerk te wassen.



Het afwasmiddel voor vaatwasmachines is corrosief! Houd het vaatwasmiddel afwasmiddel buiten het bereik van kinderen.

Het spoelglansmiddelreservoir opvullen

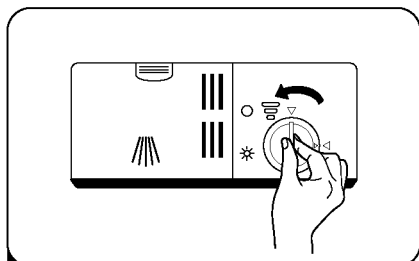

- 1** Verwijder de dop van het spoelglansmiddelreservoir door hem linksom te draaien.

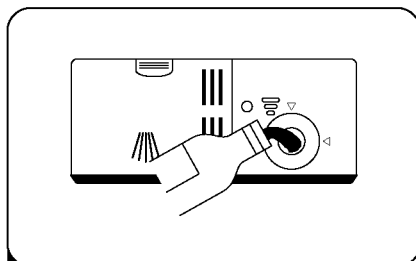

- 2** Giet het spoelglansmiddel voorzichtig in de dispenser en zorg ervoor dat het niet overstroomt.

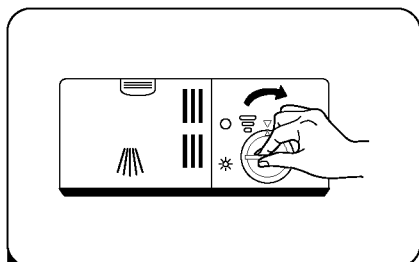

- 3** Sluit de dop van het spoelglansmiddelreservoir door hem rechtsom te draaien.

OPMERKING:

Reinig al het eventueel gemorste spoelglansmiddel met een absorberende doek om overmatig schuimen te voorkomen tijdens de volgende wascyclus.

Het spoelglansmiddelreservoir aanpassen

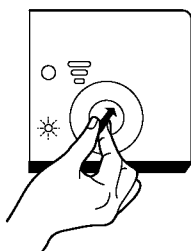

Draai de spoelglansmiddel indicator draaiknop op een cijfer. Hoe hoger het cijfer, hoe meer spoelglansmiddel de vaatwasmachine gebruikt. Als het vaatwerk niet correct droogt of vlekken veroorzaakt, moet u de draaiknop aanpassen tot het volgende hogere cijfer tot uw vaatwerk geen vlekken meer vertoont. Verlaag het als er kleverige witte vlekken aanwezig zijn op uw vaatwerk of een blauwe film op het glas of de messen.

De afwasmiddel dispenser laden

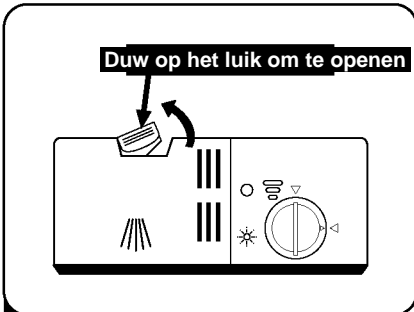

1 Druk op het vrijgeefluik op de afwasmiddel dispenser om het deksel te openen.

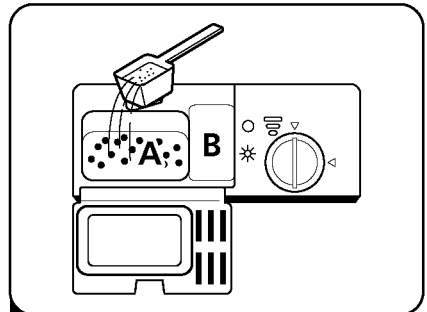

2 Voeg afwasmiddel toe in de grote holte (A) voor de hoofdwascyclus. Voor vuiler vaatwerk kunt u ook een beetje afwasmiddel toevoegen in de kleinere holte (B) voor de voorwascyclus.

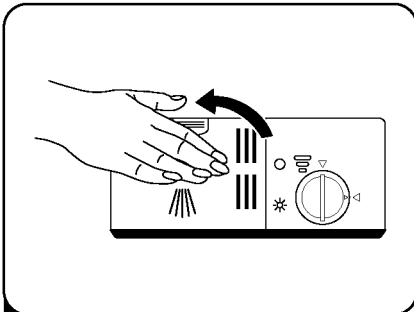

3 Sluit het deksel en druk op het deksel tot het vergrendelt.





OPMERKING:

- Let er op dat de instelling kan verschillen naargelang hoe vuil het water is.
- Raadpleeg de aanbevelingen van de fabrikant vermeld op de verpakking van het afwasmiddel.

Wascyclus tabel

De onderstaande tabel toont welke programma's het best zijn geschikt voor de hoeveelheid etensresten op het vaatwerk en hoeveel afwasmiddel vereist. Ze geeft ook informatie weer over de programma's.

(●) Betekent: u moet spoelglansmiddel bijvullen in de Spoelglansmiddel dispenser.

Programma	Beschrijving van de cyclus	Afwasmiddel Pre/Hoofd	Looptijd (min)	Energie (kWh)	Water (L)	Spoelglansmiddel
 Intensief	Voorwassen (50°C) Wassen (65°C) Spoelen Spoelen (70°C) Drogen	4/12 g (1 stuk)	160	1,250	12,5	●
 Universeel	Voorwassen (45°C) Wassen (60°C) Spoelen Spoelen (70°C) Drogen	4/12 g (1 stuk)	150	1,050	12,5	●
eco (*EN60436)	Voorwassen Wassen (45°C) Spoelen (65°C) Drogen	4/12 g (1 stuk)	220	0,723	8,0	●
 Glas	Voorwassen Wassen (45°C) Spoelen Spoelen (60°C) Drogen	4/12 g (1 stuk)	95	0,700	10,5	●
 90 min	Wassen (55°C) Wassen (65°C) Spoelen (70°C) Drogen	16g (1 stuk)	90	1,150	11,0	●
 Rapid (Snel)	Wassen (50°C), Spoelen (45°C) Spoelen (45°C)	10g (1 stuk)	30	0,540	7,0	○

OPMERKING: eco

(*EN60436): Dit programma is de testcyclus. De Informatie over de vergelijkende test in overeenstemming met EN60436.

Een wascyclus starten

1. Trek de onderste en bovenste mand uit de machine, laad de vaat en duw ze terug in de machine. Het is raadzaam de onderste mand eerst te laden en daarna de bovenste.
2. Giet het afwasmiddel in het reservoir.
3. Steek de stekker in het stopcontact. De voeding verwijst naar de laatste pagina "Productfiche". Zorg ervoor dat de watertoevoer is geopend op de volledige druk.
4. Sluit de deur, druk op de Aan/Uit knop om de machine in te schakelen.
5. Kies een programma, het verklikkerlampje schakelt in. Druk daarna op knop Start/Pauze, de vaatwasmachine start de cyclus.

Het programma wijzigen in het midden van de cyclus

Een afwascyclus kan enkel worden gewijzigd als het gedurende een lange tijd heeft gedraaid. Zo niet is het mogelijk dat het afwasmiddel reeds is verdeeld en dat de vaatwasmachine het afwaswater al heeft afgevoerd. In dat geval moet de vaatwasmachine opnieuw worden ingesteld en de afwasmiddel dispenser bijgevuld. Om de vaatwasmachine opnieuw in te stellen, moet u de onderstaande instructies volgen:

1. Druk op de knop Start/Pauze om de afwascyclus te pauzeren.
2. Druk de programmaknop langer dan 3 seconden om het programma te annuleren.
3. Druk op de Programmaknop om het gewenste programma te selecteren.
4. Druk op de knop Start/Pauze om de vaatwasmachine te starten.

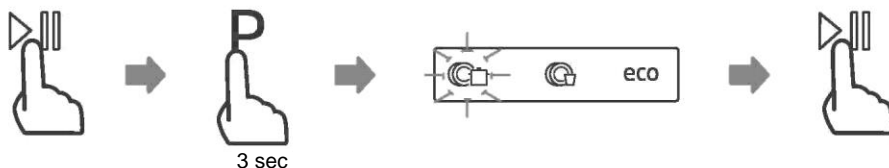

Bent u een bord vergeten laden?

Een vergeten bord kan op elk moment worden toegevoegd voor de afwasmiddel dispenser wordt geopend. Volg de onderstaande instructies:

1. Druk op de knop Start/Pauze om de afwascyclus te pauzeren.
2. Wacht 5 seconden en open de deur.
3. Voeg de vergeten borden toe.
4. Sluit de deur.
5. Druk na 10 seconden op de knop Start/Pauze om de vaatwasmachine te starten.

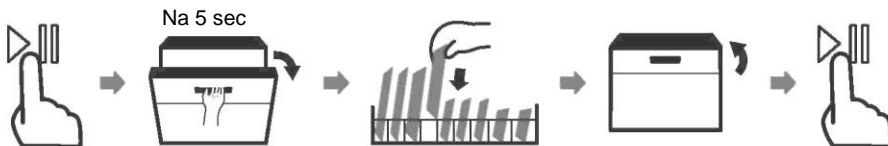

⚠ WAARSCHUWING



Het is gevaarlijk de deur te openen in het midden van een cyclus want de hete stoom kan u verbranden.

FOUTCODES

In het geval van een defect geeft de vaatwasmachine foutcodes weer om deze te identificeren:

Codes	Betekenis	Mogelijke oorzaken
E1	Langere inlaattijd	Kranen niet geopend, of waterinlaat belemmerd, of waterdruk is te laag
E3	Bereikt de vereiste temperatuur niet	Defect van het verwarmingselement
E4	Overstroming.	Lek in een element van de vaatwasmachine
Ed	Geen communicatie tussen de hoofdprintplaat en de printplaat van het scherm.	Open circuit of defecte bedrading voor de communicatie

WAARSCHUWING

- In het geval van een overstroming, moet de watertoevoer worden afgesloten voor u de onderhoudsdienst belt.
- Als er water aanwezig is in de bodempan vanwege een te grote lading of een klein lek moet het water worden verwijderd voor de vaatwasmachine opnieuw wordt gestart.

TECHNISCHE INFORMATIE

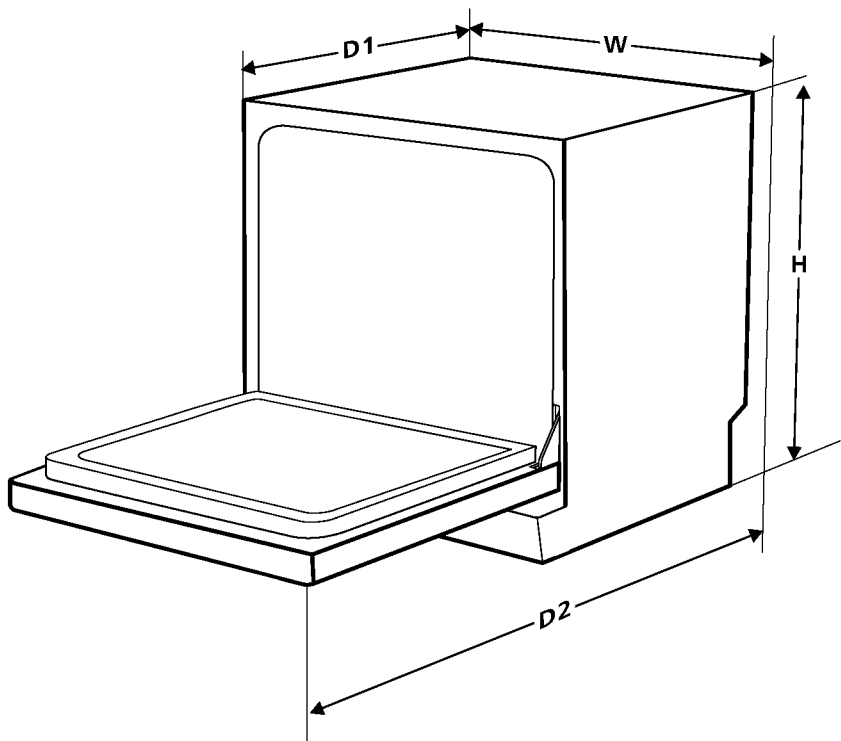

Hoogte (H)	590mm
Breedte (B)	550mm
Diepte (D1)	500mm (met de deur gesloten)
Diepte (D2)	964mm (met de deur 90° geopend)

Product informatieblad (EN60436)

Naam of handelsmerk van de leverancier: BEKO

Adres van de leverancier ^(b): Arctic S.A Gaesti, Dambovita, 13 Decembrie Street, No 210, Roemenië

Modelidentificatie: DTC36810W

Algemene productparameters

Parameter	Waarde	Parameter	Waarde	
Nominale capaciteit ^(a) (ps)	8	Afmetingen in cm	Hoogte	59,0
			Breedte	55,0
			Diepte	50,0
EEI ^(a)	61,8	Energie efficiëntieklasse ^(a)	F ^(c)	
Reinigingsprestatie index ^(a)	1,13	Droogprestatie index ^(a)	1,07	
Energieverbruik in kWu [per cyclus], op basis van het ecologische programma met koud water. Het reële energieverbruik hangt af hoe het apparaat wordt gebruikt.	0.723	Waterverbruik in liter [per cyclus], op basis van het ecologische programma. Het reële waterverbruik hangt af van het gebruik van het apparaat en de hardheid van het water.	8,0	
Programmatijd ^(a) (u:min)	3:40	Type	Vrijstaand	
Akoestische geluidsemissies in de lucht ^(a) (dB(A) re 1 pW)	49	Lucht gedragen akoestische geluidsemissieklasse ^(a)	C ^(c)	
UIT-modus (W)	0,49	Stand-bymodus (W)	N.v.t.	
Startuitstel (W) (indien toepasselijk)	1,00	Netwerk stand-by (W) (indien toepasselijk)	N.v.t.	

Minimale tijdsduur van de garantie aangeboden door de leverancier ^(b): 24 maanden

Bijkomende informatie

Weblink naar de website van de leverancier, waar de informatie in punt 6 van Bijlage II naar de verordening van de Commissie (EU) 2019/2022 ⁽¹⁾ ^(b) vermeld staat: <http://support.beko.com>

(a) voor het ecologische programma.

(b) wijzigingen aan deze items mogen niet relevant worden beschouwd voor de doeleinden van paragraaf 4 van artikel 4 van Verordening (EU) 2017/1369.

(c) als de productdatabank de definitieve inhoud van deze cel automatisch genereert, hoeft de leverancier deze gegevens niet in te voeren.

⁽¹⁾ Commissie verordening (EU) 2019/2022 van 1 oktober 2019 die de ecologische ontwerpvereisten bepaald voor huishoudelijke vaatwasmachine overeenkomstig Richtlijn 2009/125/EC van het Europese parlement en de Raad houdende wijziging van Commissie Verordening (EC) Nr. 1275/2008 en de intrekking van Commissie Verordening (EU) Nr. 1016/2010 (zie pagina 267 van dit Publicatieblad).

i De informatie over het model zoals opgeslagen in de productdatabank is beschikbaar op de volgende website waar u kunt zoeken op de ID van het model (*) die vermeld staat op het typeplaatje.

<https://eprel.ec.europa.eu/>



DTC36810W



DISCLAIMER / WAARSCHUWING

Sommige (eenvoudige) defecten kunnen correct worden behandeld door de eindgebruiker zonder dat dit aanleiding geeft tot veiligheidsproblemen of een onveilig gebruik, op voorwaarde dat ze worden uitgevoerd binnen de limieten en in overeenstemming met de volgende instructies (zie het hoofdstuk "Zelf-reparatie").

Om die reden, tenzij anderszits toegelaten in het onderstaande hoofdstuk "Zelf-reparatie", moeten reparaties worden uitgevoerd door geregistreerde professionele monteurs om veiligheidsproblemen te voorkomen. Een geregistreerde professionele monteur is een professionele monteur die toegang heeft gekregen tot de instructies en de lijst met reserveonderdelen van dit product door de fabrikant, in overeenstemming met de methoden beschreven in wetsbesluiten in overeenstemming met Richtlijn 2009/125/EC.

Hoewel, de onderhouds- en reparatiewerken in het kader van de garantievoorwaarden mogen uitsluitend worden uitgevoerd door de gespecialiseerd vertegenwoordiger (m.a.w. geautoriseerde professionele monteurs) die u kunt bereiken via het telefoonnummer vermeld in de gebruikshandleiding/garantiekaart of via uw geautoriseerde verdeler. Om die reden zullen reparaties die worden uitgevoerd door professionele monteurs (die niet zijn geautoriseerd door Beko) de garantie nietig verklaren.

Zelf-reparatie

De eindgebruiker kan eventueel zelf een reparatie uitvoeren van de volgende reserveonderdelen: Pakkingen, filters, scharnier, manden, propellers, plastic accessoires etc. (er is ook een bijgewerkte lijst beschikbaar in support.beko.com vanaf 1 maart 2021).

Bovendien, om de veiligheid van het product te garanderen en het risico van ernstig letsel te voorkomen, moet de vermelde zelf-reparatie worden uitgevoerd in overeenstemming met de instructies in de handleiding voor zelf-reparatie of die beschikbaar is in in support.beko.com. Uit veiligheidsoverwegingen moet u de stekker van het product loskoppelen voor u een zelf-reparatie probeert uit te voeren

Reparaties en pogingen tot reparatie door eindgebruikers van onderdelen die niet zijn omvat in deze lijst en/of waarbij de instructies in de handleiding voor zelf-reparatie of die beschikbaar zijn in support.beko.com niet worden nageleefd, kunnen resulteren in veiligheidsproblemen die niet kunnen worden toegewezen aan Beko en deze zullen de garantie van het product nietig verklaren.

Om die reden raden wij ten stelligste af dat eindgebruikers op eigen houtje reparaties proberen uit te voeren die buiten de vermelde lijst van reserveonderdelen vallen en in dergelijke situaties beroep doen op een geautoriseerde professionele monteur of geregistreerde professionele monteurs. Dergelijke pogingen van eindgebruikers kunnen daarentegen veiligheidsproblemen en schade aan het product veroorzaken en resulteren in brand, overstromingen, elektrische schokken en ernstig persoonlijk letsel.

Bij wijze van voorbeeld, maar niet beperkt tot, moeten de volgende reparaties worden uitgevoerd door geautoriseerde professionele monteurs of geregistreerde professionele reparateurs: motor, circulatiepomp, afvoerpomp, warmtepomp, verwarming, leidingen, slangen, klemmen, kleppenfilters, aqua-stop, deur, paneel, elektronische platen, waterniveauschakelaar, debietmeter, thermostaat, temperatuursensoren, etc.

De fabrikant/verkoper kan niet aansprakelijk worden gesteld wanneer eindgebruikers de bovenstaande instructies niet naleven.

De beschikbaarheid van de reserveonderdelen van de vaatwasmachine die u hebt gekocht is 10 jaar. Tijdens deze periode zijn de originele reserveonderdelen beschikbaar voor de correcte werking van uw vaatwasmachine.

beko

The logo for Beko, featuring the word "beko" in a bold, lowercase, sans-serif font. A thick, black diagonal line is positioned below the text, starting from the left side of the 'b' and extending towards the right, ending under the 'o'.