



Ugradbena pećnica

Korisnički priručnik

Ugradna pećnica

Korisnički priručnik

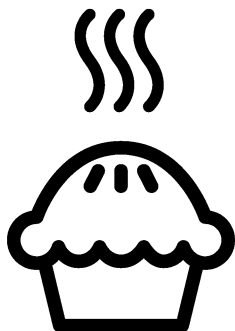

BIM25400XMS

HR / SB

285.4474.88/R.AE/17.03.2021/6-2

7768388603

Molimo prvo pročitajte ovaj korisnički priručnik!

Poštovani kupci,

hvala Vam što ste odabrali proizvod tvrtke Beko. Nadamo se da ćete postići najbolje rezultate s proizvodom koji je proizveden visokokvalitetnom i najmodernijom tehnologijom. Zato vas molimo da pažljivo pročitate cijeli korisnički priručnik i druge prateće dokumente prije uporabe proizvoda te da ih sačuvate za buduću uporabu. Ako proizvod dajete nekom drugom, priložite i korisnički priručnik. Poštujte sva upozorenja i informacije u korisničkom priručniku.

Imajte na umu da ovaj korisnički priručnik vrijedi i za nekoliko drugih modela. Razlike između modela navedene su u priručniku.

Objašnjenje simbola

U ovom korisničkom priručniku koriste se sljedeći simboli:



važne informacije ili korisni savjeti o uporabi.



upozorenje na opasne situacije vezane za život i imovinu.



upozorenje na strujni udar.



upozorenje na rizik od požara.



upozorenje na vruće površine.



Arçelik A.Ş.
Karaağaç caddesi No:2-6
34445 Sütlüce/Istanbul/TURKEY
Made in TURKEY

1 Važne upute i upozorenja za sigurnost i okoliš 4

Opća sigurnost	4
Električna sigurnost	4
Sigurnost proizvoda.....	5
Predviđena uporaba	7
Sigurnost za djecu.....	8
Stara oprema.....	8
Odlaganje materijala pakiranja	8

2 Opće informacije 9

Pregled.....	9
Sadržaj paketa	10
Tehničke specifikacije	11

3 Instalacija 12

Prije instalacije.....	12
Montaža i spajanje.....	14
Budući prijevoz	16

4 Pripreme 17

Savjeti za uštedu energije.....	17
Prva uporaba	17
Postavka vremena	17

Prvo čišćenje proizvoda.....	18
Prvo zagrijavanje	18

5 Kako raditi s pećnicom 19

Opće informacije o pečenju, odmrzavanju i pečenju na roštilju	19
Kako koristiti električnu pećnicu.....	20
Načini rada	20
Kako upravljati kontrolnom jedinicom	22
Tablica vremena kuhanja.....	28
Kako raditi s roštiljem.....	31
Tablica vremena kuhanja za pečenje na grillu	32

6 Održavanje 33

Opće informacije	33
Čišćenje kontrolne ploče	33
Čišćenje pećnice	33
Čišćenje vrata pećnice	35
Skidanje stakla unutrašnjih vrata	36
Zamjena lampice pećnice.....	37

7 Otklanjanje kvarova 38

1 Važne upute i upozorenja za sigurnost i okoliš

Ovaj odjeljak sadrži sigurnosne upute koje će vam pomoći da se zaštitite od rizika od osobnih ozljeda ili oštećenja imovine. Nepoštivanjem ovih uputa poništavaju se sva jamstva.

Opća sigurnost

- Ovaj uređaj mogu koristiti djeca starija od 8 godina i osobe sa smanjenim tjelesnim, osjetilnim ili mentalnim mogućnostima ili nedostatkom iskustva i znanja ako imaju nečiji nadzor ili su upućene u sigurnu uporabu ovog proizvoda i razumiju opasnosti koje on nosi.

Djeca se ne smiju igrati uređajem. Djeca ne smiju bez nadzora čistiti i održavati uređaj.

- Uređaj ne smiju upotrebljavati osobe (uključujući djecu) sa smanjenim tjelesnim, osjetilnim ili mentalnim sposobnostima ili s nedostatkom iskustva i znanja, osim ako se ne nadziru ili im se daju upute. Djeca koja se nadziru ne smiju se igrati uređajem.

- Ako se proizvod predaje nekome u svrhu osobne upotrebe ili kao rabljeni uređaj, trebaju se također predati korisnički priručnik, oznake proizvoda i drugi odgovarajući dokumenti i dijelovi.
- Instalacije i popravke moraju uvijek obavljati ovlašteni serviseri. Proizvođač nije odgovoran za oštećenja nastala zbog postupaka koje vrše neovlaštene osobe, a to može dovesti i do poništavanja jamstva. Prije instalacije pažljivo pročitajte upute.
- Ne radite s proizvodom ako je pokvaren ili ima bilo kakva vidljiva oštećenja.
- Provjerite jesu li funkcijske tipke uređaja isključene nakon svake uporabe.

Električna sigurnost

- Uređaj se ne smije koristiti ako na njemu postoji kvar, osim ako ga nije popravio ovlašteni serviser. Postoji opasnost od strujnog udara!
- Proizvod spojite samo na uzemljenu utičnicu/vod sa naponom i zaštitom kako je

- navedeno u tablici "Tehničke specifikacije". Neka uzemljenje izvede kvalificirani električar dok koristite proizvod sa ili bez transformatora. Naša tvrtka neće biti odgovorna za bilo kakve poteškoće nastale zbog uporabe proizvoda bez uzemljenja u skladu s lokalnim zakonima.
- Proizvod nikad ne perite tako da ga pršćete ili zalijevate vodom! Postoji opasnost od strujnog udara!
 - Proizvod mora biti isključen iz struje tijekom instalacije, održavanja, čišćenja i servisiranja.
 - Ako je kabel napajanja uređaja oštećen, mora ga zamijeniti proizvođač, njegov serviser ili slično kvalificirana osoba da bi se izbjegla opasnost.
 - Uređaj se mora instalirati tako da se u potpunosti može odvojiti od mreže napajanja. Razdvajanje mora biti omogućeno mrežnim utikačem ili prekidačem ugrađenim u fiksnu električnu instalaciju u skladu s građevinskim propisima.
 - Stražnja površina pećnice postaje vruća kad se koristi. Pazite da spoj s strujom ne dodiruje stražnju površinu; inače se spojevi mogu oštetiti.
 - Nemojte priključiti kabel između vrata pećnice i okvira i nemojte ga provoditi preko vrućih površina. Inače će se izolacija kabela otopiti i uzrokovati požar zbog kratkog spoja.
 - Sve radove na električnoj opremi i sustavima smiju obavljati samo ovlaštene i kvalificirane osobe.
 - U slučaju bilo kakvog oštećenja, isključite uređaj i otpojite ga s napajanja. Da biste to uradili, isključite osigurač u kući.
 - Provjerite je li nazivna struja osigurača kompatibilna s proizvodom.
- Sigurnost proizvoda**
- **UPOZORENJE:** Uređaj i njegovi dostupni dijelovi postanu vrući tijekom uporabe. Trebate izbjegavati dodirivanje grijaćih elemenata. Djeca mlađa od 8 godina se trebaju držati podalje, osim ako imaju stalni nadzor.

- Nikada ne koristite proizvod kad su vam smanjeni prosudba ili koordinacija zbog uporabe alkohola i/ili droga/lijekova.
- Pazite kad koristite alkoholna pića u jelima. Alkohol isparava pri visokim temperaturama i može uzrokovati požar pri kontaktu s vrućim površinama.
- Pazite da blizu proizvoda ne budu zapaljivi materijali jer njegove stranice mogu postati vruće tijekom uporabe.
- Tijekom uporabe uređaj postaje vruć. Trebate izbjegavati dodirivanje grijaćih elemenata u pećnici.
- Držite otvore za ventilaciju bez zapreka.
- Ne grijte zatvorene konzerve i staklenke u pećnici. Tlak koji se stvori u konzervi/staklenci može prouzročiti njeno pucanje.
- Ne stavljajte lim za pečenje, posude ili aluminijsku foliju izravno na dno pećnice. Nakupljanje topline može oštetiti dno pećnice.
- Ne koristite jaka abrazivna sredstva za čišćenje ili oštre strugače metala za čišćenje stakla vrata pećnice jer mogu

izgrebati površinu, što može rezultirati razbijanjem stakla.

- Nemojte koristiti parne čistače za čišćenje uređaja jer to može uzrokovati strujni udar.
- (Funkcije se razlikuju ovisno o modelu proizvoda.)
Pravilno stavljanje žičanog roštilja i lima za pečenje na žičane police
Važno je pravilno staviti žičanu policu i/ili lim za pečenje na policu. Provucite žičanu policu ili lim za pečenje između 2 police i pazite da je u ravnoteži prije nego stavite hranu na nju (molimo pogledajte sljedeću sliku).

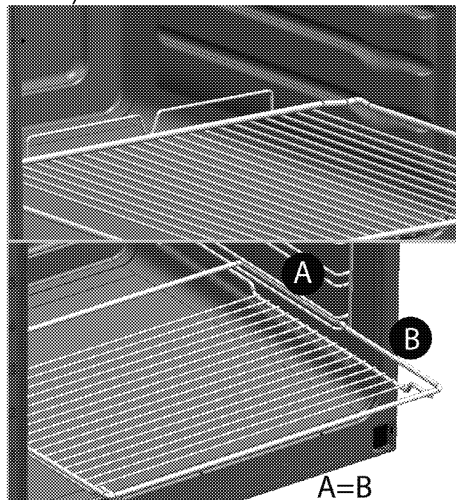

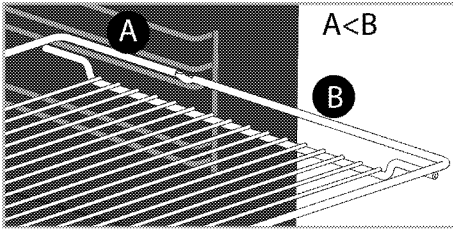

- Ne koristite uređaj ako je staklo prednjih vrata skinuto ili puknuto.
- Uvijek koristite rukavice otporne na toplinu kad stavljate posuđe u vruću pećnicu i vadite ga iz nje.
- Papir za pečenje stavite u posudu za pečenje ili na dodatak za pećnicu (lim, rešetku i sl.) zajedno s hranom i zatim sve stavite u prethodno zagrijanu pećnicu. Uklonite višak papira za pečenje koji prelazi preko rubova dodatka za pećnicu ili posude kako biste spriječili rizik od kontakta s grijaćim elementima pećnice. Papir za pečenje nikada nemojte upotrebljavati pri radnoj temperaturi višoj od one koja je za njega naznačena. Papir za pečenje ne stavljajte izravno na dno pećnice.
- **UPOZORENJE:** Pazite da su kabel za napajanje uređaja ili prekidač isključeni prije zamjene žarulje da biste

izbjegli opasnost od električnog udara.

- Uređaj se ne smije postaviti iza dekorativnih vrata da se ne bi pregrijao.

Za pouzdanost proizvoda protiv požara;

- provjerite pristaje li utikač u utičnicu kako ne bi izazivao iskrenje.
- Ne koristite oštećeni ili izrezani ili produžni kabel, osim originalnog kabela.
- Pazite da na utičnici u koju se uključuje uređaj nema tekućina ili vlage.

Predviđena uporaba

- Ovaj proizvod je napravljen za uporabu u kućanstvu. Komercijalna uporaba nije dopuštena.
- **OPREZ:** Ovaj uređaj je samo u svrhu kuhanja. Ne smije se koristiti u druge svrhe, npr. Grijanje sobe.
- Uređaj se ne smije koristiti za grijanje tanjura pod roštiljem, vješanje ručnika i krpa itd. na ručke, za sušenje i grijanje.
- Proizvođač neće biti odgovoran za bilo kakvu štetu do koje je došlo zbog nepravilne uporabe ili rukovanja.

- Uređaj se može koristiti za odmrzavanje, pečenje i pečenje na grillu.

Sigurnost za djecu

- **UPOZORENJE:** Dostupni dijelovi mogu postati vrući tijekom uporabe. Malu djecu treba držati podalje.
- Materijali pakiranja će biti opasni za djecu. Držite materijale pakiranja podalje od djece. Molimo odložite sve dijelove pakiranja prema standardima o zaštiti okoliša.
- Električni aparati su opasni za djecu. Držite djecu podalje od uređaja dok radi i ne dopuštajte im da se igraju s uređajem.
- Nemojte držati bilo kakve predmete do kojih djeca mogu doći iznad uređaja.
- Kad su vrata otvorena, nemojte stavljati bilo kakve teške predmete na njih i ne dozvoljavajte djeci da sjede na njima. Pećnica se može prevrnuti ili se šarke vrata mogu oštetiti.

Stara oprema

Usklađenost s Direktivom o električnom i elektroničkom opremom (WEEE) i zbrinjavanju otpada:



Ovaj proizvod usklađen je s EU Direktivom WEEE (2012/19/EU). Ovaj proizvod nosi klasifikacijsku oznaku za električni i elektronički otpad (WEEE). Ovaj je proizvod proizveden s visokokvalitetnim dijelovima i materijalima koji se mogu ponovno upotrijebiti i prikladni su za reciklažu. Ne odlažite otpadne uređaje s normalnim otpadom na kraju servisnog vijeka. Odnesite ga u sabirni centar za recikliranje električne i elektroničke opreme. Obratite se lokalnim vlastima da biste saznali više informacija o sabirnim centrima.

Usklađenost s Direktivom o zabrani uporabe određenih opasnih tvari u električnoj i elektroničkoj opremi (RoHS):

Proizvod koji ste kupili usklađen je s EU Direktivom RoHS (2011/65/EU). Ne sadrži štetne i zabranjene materijale navedene u Direktivi.

Odlaganje materijala pakiranja

- Električni aparati su opasni za djecu. Držite materijale pakiranja na sigurnom mjestu izvan domašaja djece. Materijali pakiranja proizvoda su proizvedeni od recikliranih materijala. Odložite ih pravilno i sortirajte u skladu s uputama o odlaganju recikliranog otpada. Ne odlažite ih s uobičajenim otpadom iz kućanstva.

2 Opće informacije

Pregled

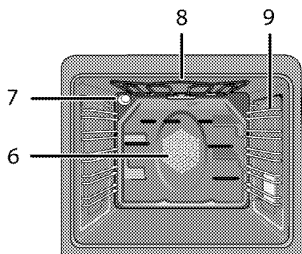
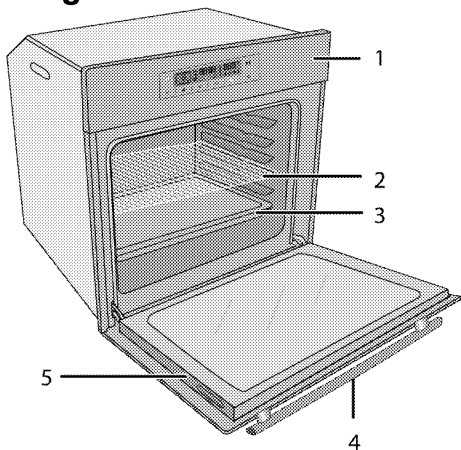

- 1 Kontrolna ploča
- 2 Žičana polica
- 3 Lim za pečenje
- 4 Ručka
- 5 Vrata

- 6 Motor s ventilatorom (iza čelične ploče)
- 7 Svjetlo
- 8 Gornji grijaći element
- 9 Položaji police

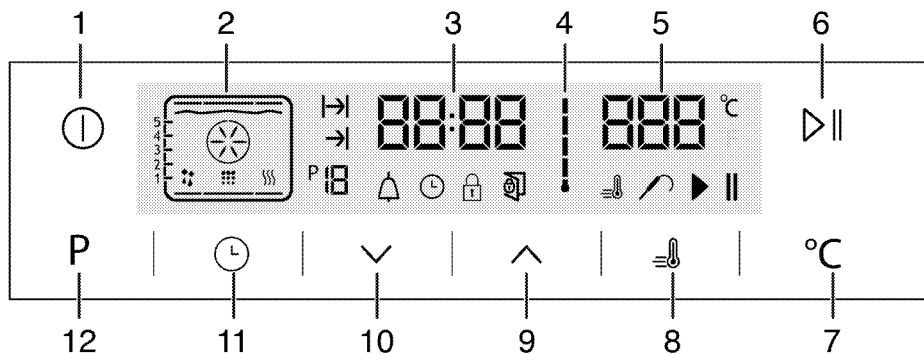

- 1 Tipka za uključivanje/isključivanje
- 2 Prikaz funkcije
- 3 Polje oznake točnog vremena
- 4 Znak unutarnje temperature pećnice
- 5 Polje oznake temperature
- 6 Tipka za početak/kraj kuhanja
- 7 Tipka za postavku temperature
- 8 Simbol pojačivača (Brzo zagrijavanje)

- 9 Tipka plus
- 10 Tipka minus
- 11 Tipka za prilagođavanje
- 12 Tipka za povratak na prikaz funkcija

Sadržaj paketa

i Dodaci dostavljeni s uređajem mogu biti različiti, ovisno o modelu proizvoda. Svi dodaci opisani u korisničkom priručniku možda ne postoje za vaš proizvod.

1. Korisnički priručnik

2. Standardni lim za pečenje

Koristi se za peciva, smrznutu hranu i velike komade mesa za pečenje.

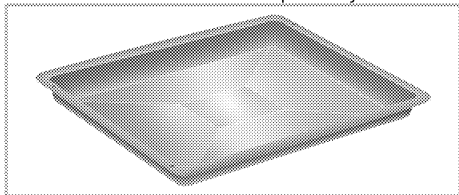

3. Duboki lim za pečenje

Koristi se za peciva, veliko pečenje, jela sa sokovima i za sakupljanje masnoće kod pečenja na roštilju.

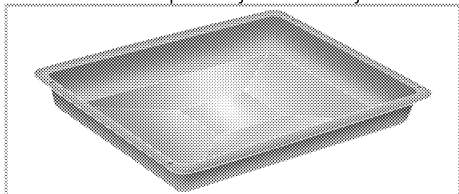

4. Žičana rešetka

Koristi se za pečenje i za stavljanje hrane koja će se peći ili kuhati u posudama za složenac na željenu policu.

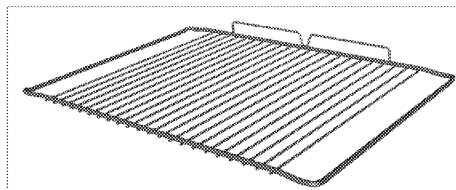
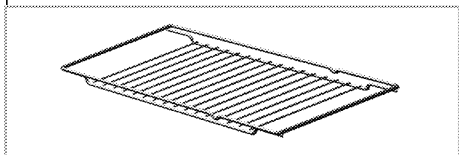

5. Pravilno stavljanje žičane police i lima za pečenje na teleskopske police.

(Ova je značajka neobavezna. Možda ne postoji na vašem proizvodu.)

Teleskopske police vam omogućavaju da lako instalirate i uklonite limove za pečenje i žičanu policu.

Kod uporabe lima za pečenje i žičane police s teleskopskim policama, pazite da zatici na stražnjem dijelu teleskopske police stoje uz rubove žičane police i lima za pečenje.

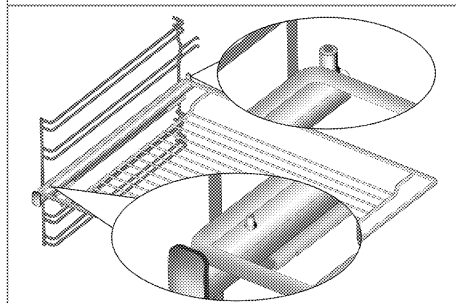
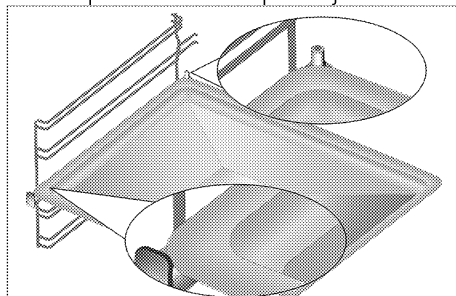

Tehničke specifikacije

Napon/frekvencija	220-240 V ~ 50/60 Hz
Ukupna potrošnja energije	3.1 kW
Vrsta / presjek kabela	min.H05VV-FG 3 x 1,5 mm ²
Vanjske dimenzije (visina/širina/dubina)	595 mm/594 mm/567 mm
Dimenzije za instalaciju (visina/širina/duljina)	**590 ili 600 mm/560 mm/min. 550 mm
Glavna pećnica	Multifunkcijska pećnica
Unutarnja lampica	15/25 W
Potrošnja energije za roštilj	2.2 kW

Osnove: Informacije o energetske oznaci električnih pećica se daju u skladu s normom EN 60350-1 / IEC 60350-1. Te se vrijednosti određuju pod standardnim opterećenjem s grijanjem donjim-gornjim grijačem uz pomoć ventilatora (ukoliko postoji).

Klasa energetske učinkovitosti se određuje u skladu sa sljedećom prioritizacijom ovisno o tome da li odgovarajuće funkcije postoje na proizvodu ili ne. 1-Kuhanje s eko-ventilatorom, 2- Turbo sporo kuhanje, 3-Turbo kuhanje, 4-Grijanje od dolje/od gore uz pomoć ventilatora, 5-Grijanje od gore i od dolje.

** Pogledajte. *Instalacija, stranica 12.*



Tehničke specifikacije mogu biti promijenjene bez prethodne obavijesti da bi se poboljšala kvaliteta proizvoda.



Slike u ovom priručniku su shematske i možda ne odgovaraju u potpunosti vašem proizvodu.





Vrijednosti navedene na oznakama proizvoda ili u njegovoj popratnoj dokumentaciji su dobivene u laboratorijskim uvjetima u skladu s odgovarajućim standardima. Ovisno o uvjetima rada i okoline proizvoda, te vrijednosti mogu biti različite.

3 Instalacija

Proizvod mora ugraditi kvalificirana osoba u skladu s važećim zakonima. Inače će jamstvo biti poništeno. Proizvođač neće biti odgovoran za oštećenja nastala zbog postupaka koje vrše neovlaštene osobe i to može poništiti jamstvo.

 Priprema lokacije i instalacija struje za proizvod su odgovornost kupca.

 Za instalaciju, uređaj mora biti spojen u skladu sa svim lokalnim zakonima o plinu i/ili električnoj energiji.

 Prije instalacije, vizualno provjerite ima li proizvod nekih oštećenja. Ako ima, nemojte ga instalirati. Oštećeni proizvodi su rizik za vašu sigurnost.

Prije instalacije

Uređaj je namijenjen montaži u komercijalno dostupnim kuhinjskim ormarima. Između jedinice i zidova kuhinje se mora ostaviti sigurnosna razdaljina. Pogledajte sliku (vrijednosti u mm).

- Površine, sintetički laminati i ljepila koja se koriste moraju biti otporni na toplinu (100 °C minimum).
- Kuhinjski ormari moraju biti ravni i fiksirani.
- Ako je ispod pećnice ladica, između pećnice i ladice se mora ugraditi polica.
- Uređaj moraju nositi najmanje dvije osobe.

 Ne stavljajte uređaj pored hladnjaka ili ledenica. Toplina koju emitira proizvod će povećati potrošnju energije aparata za hlađenje.

 Ne koristite vrata i/ili ručku da biste pomicali proizvod.

 Ako proizvod ima žičane ručke, gurnite ručke nazad na bočne stjenke nakon što pomaknete proizvod.

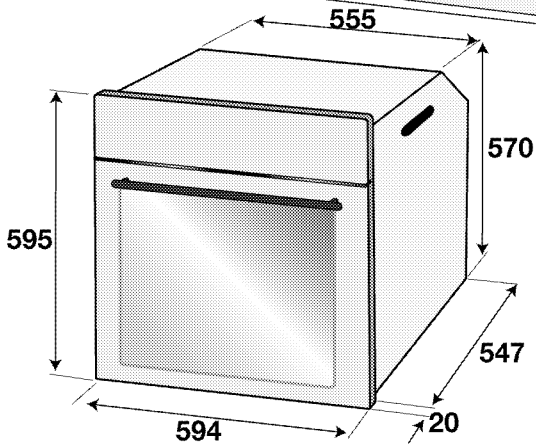
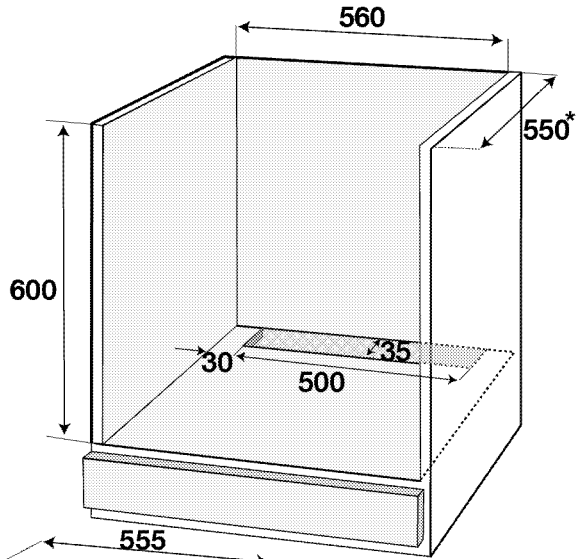
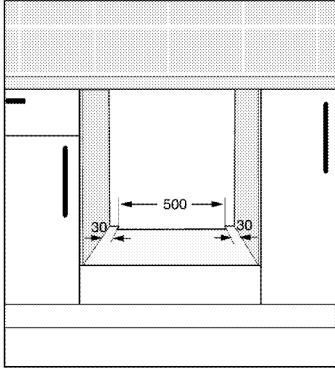
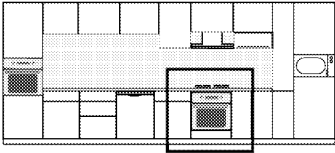

* min.

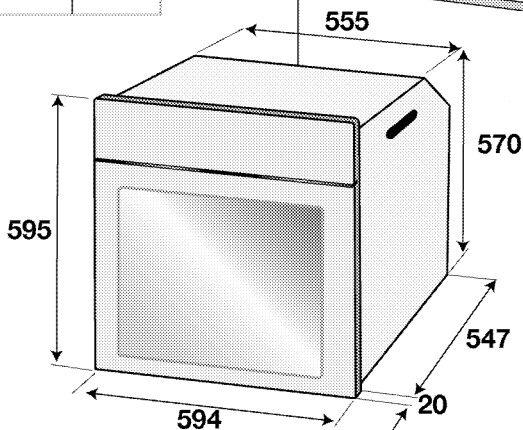
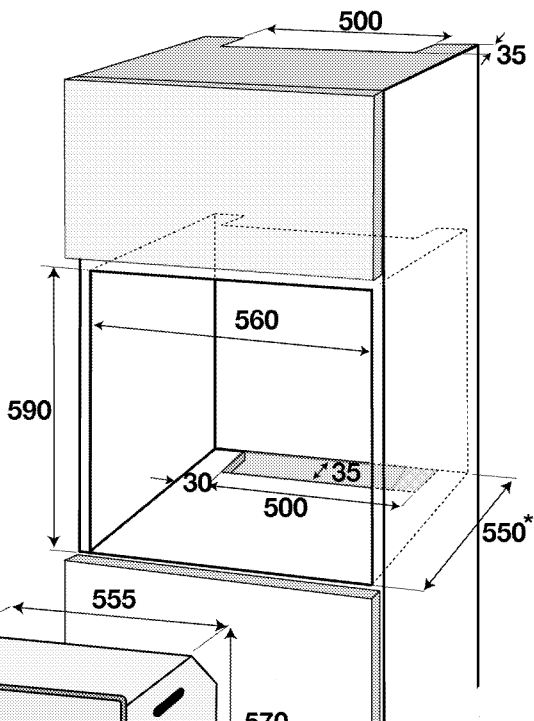
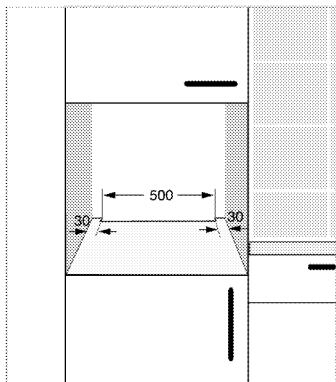
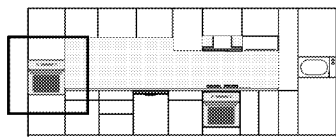

* min.

Montaža i spajanje

- Proizvod se smije montirati i spajati samo u skladu sa zakonom propisanim pravilima instalacije.

Elektroinstalacije

Spojite proizvod na uzemljenu utičnicu/vod zaštićene minijaturnim osiguračem odgovarajućeg kapaciteta kako je navedeno u tablici „Tehničke specifikacije“. Neka uzemljenje izvede

kvalificirani električar dok upotrebljavate proizvod s transformatorom ili bez njega. Naša tvrtka neće biti odgovorna ni za kakvu štetu nastalu zbog uporabe proizvoda bez uzemljenja u skladu s lokalnim zakonima.

! Proizvod smije spojiti na napajanje samo ovlaštena osoba. Razdoblje jamstva proizvoda počinje tek nakon pravilne instalacije. Proizvođač neće biti odgovoran za oštećenja nastala zbog postupaka koje vrše neovlaštene osobe.

! Kabel napajanja ne smije biti stegnut, presavijen ili stisnut ili u dodiru s vrućim dijelovima uređaja. Oštećeni kabel napajanja mora zamijeniti kvalificirani električar. U suprotnom, postoji opasnost od električnog udara, kratkog spoja ili požara!

- Spoj mora biti u skladu s nacionalnim zakonima.
- Podaci napajanja moraju odgovarati podacima navedenim na tipskoj pločici jedinice. Otvorite prednja vrata da biste vidjeli tipsku pločicu.
- Kabel napajanja na vašem proizvodu mora biti u skladu s tablicom "Tehničke specifikacije".

! Prije početka bilo kakvog rada na električnim instalacijama, molimo ne otpajajte proizvod s napajanja. Postoji opasnost od strujnog udara!

Spajanje kabela napajanja

i Prilikom izvršavanja ožičenja morate se pridržavati nacionalnih/lokalnih zakona o električnoj energiji i upotrebljavati odgovarajuću utičnicu/vod za pećnicu. U slučaju da su granice snage proizvoda veće od električne vodljivosti utikača i utičnice/voda, proizvod se mora izravno spojiti putem fiksne električne instalacije bez upotrebe utikača i utičnice/voda.

1. Ako nije moguće isključiti sve polove s napajanja, jedinica za otpajanje s najmanje 3 mm razmaka za kontakt (osigurači, sigurnosne sklopke, kontakti) moraju biti spojeni a svi polovi ove jedinice za isključivanje moraju biti uz proizvod (ne iznad proizvoda) u skladu s IEE direktivama. Nepridržavanje ovih uputa uzrokuje probleme i ukida jamstvo za proizvod. Preporučuje se dodatna zaštita sklopkom za preostalu struju.

Ako je kabel dostavljen s proizvodom:

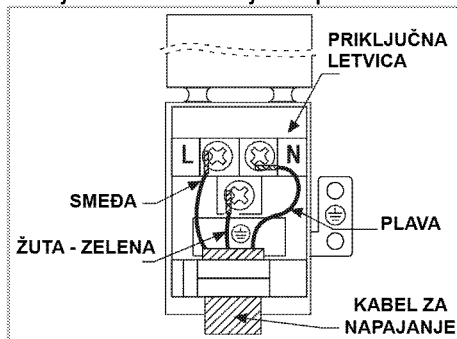

2. **Za jednofazni spoj**, spojite žice kako je dolje navedeno:

- Smeđi-Crni kabel = L (faza)
 - Plavi-sive boje kabel = N (nula)
 - Žuto-zeleni kabel = (E)  (Uzemljenje)
- » ili
- Sive-Crni kabel = L (faza)
 - Plavi-Smeđi boje kabel = N (nula)

- Žuto-zeleni kabel = (E)  (Uzemljenje)

Instaliranje proizvoda

1. Povucite pećnicu u kuhinjski element, poravnajte i pritegnite je, pazeći da kabel napajanja nije oštećen i/ili zaglavljen.

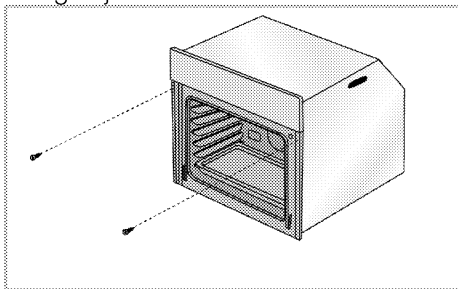

Pričvrstite pećnicu s 2 vijka kako je prikazano.

Nakon postavke provjerite jesu li vijci dovoljno zategnuti i da se pećnica ne pomjera. Pećnica se može prevrnuti tijekom uporabe ako nije instalirana prema uputama i ako vijci nisu dovoljno zategnuti.

Za proizvode s ventilatorom (Možda ne postoji na vašem proizvodu.)

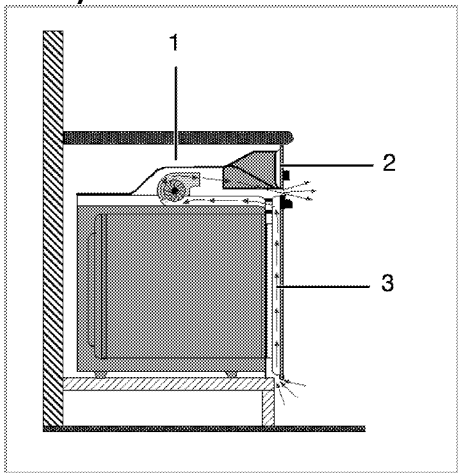

1 ventilator

2 Kontrolna ploča

3 Vrata

Ugrađeni ventilator za hlađenje hladi i element u koji je ugrađen i prednji kraj opreme.

- **i** ventilator za hlađenje nastavlja raditi 20-30 minuta čak i nakon isključivanja pećnice. Ako ste kuhali programiranjem programatora pećnice, ventilator za hlađenje će se također isključiti na kraju vremena kuhanja skupa sa svim funkcijama.

Zadnja provjera

1. Korištenje proizvoda
2. Provjerite funkcije.

Budući prijevoz

- Sačuvajte originalni karton proizvoda i prevozite proizvod u njemu. Slijedite upute na kartonu. Ako nemate originalni karton, spakirajte proizvod u najlon sa zračnim mjehurićima i čvrsto ga zalijepite trakom.
- Da biste spriječili da žičana polica i lim za pečenje unutar pećnice oštete vrata pećnice, stavite komad kartona na unutrašnju stranu vrata pećnice uz položaj pladnjeva. Zalijepite trakom vrata pećnice na bočne stjenke.
- Ne koristite vrata i/ili ručku da biste pomicali proizvod.
- **i** Ne stavljajte bilo kakve predmete na proizvod i pomičite ih u uspravnom položaju.
- **i** Provjerite opći izgled vašeg proizvoda i pogledajte ima li oštećenja do kojih je došlo tijekom transporta.

4 Pripreme

Savjeti za uštedu energije

Sljedeći savjeti će vam pomoći u uporabi Vašeg uređaja na ekološki način i u uštedi energije:

- Koristite poklopce tamnih boja i poklopce premazane emajlom, jer će prijenos topline biti bolji.
- Dok kuhate jela, izvršite zagrijavanje ako se to savjetuje u korisničkom priručniku ili opisu kuhanja.
- Ne otvarajte često vrata tijekom kuhanja.
- Ako vrata nisu otvorena, unutarnja se temperatura optimizira za uštedu energije u načinu EKO GRIJANJE S

VENTILATOROM i može se razlikovati od prikaza.

- Pokušajte kuhati više od jednog jela istodobno, kad god je to moguće. Možete kuhati tako da stavite dvije posude na žičanu policu.
- Kuhajte više od jednog jela jedno nakon drugog. Pećnica će već biti topla.
- Možete uštedjeti energiju tako da isključite pećnicu nekoliko minuta prije kraja vremena kuhanja. Ne otvarajte vrata pećnice.
- Otopite smrznutu hranu prije kuhanja.

Prva uporaba Postavka vremena

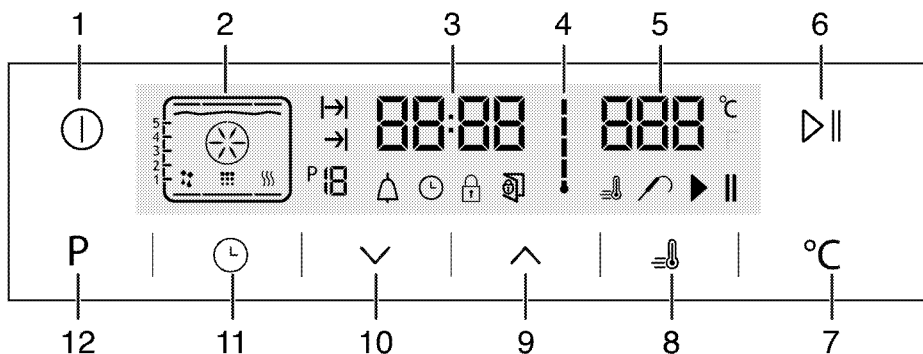

- 1 Tipka za uključivanje/isključivanje
- 2 Prikaz funkcije
- 3 Polje oznake točnog vremena
- 4 Znak unutarnje temperature pećnice
- 5 Polje oznake temperature
- 6 Tipka za početak/kraj kuhanja
- 7 Tipka za postavku temperature
- 8 Simbol pojačivača (Brzo zagrijavanje)
- 9 Tipka plus
- 10 Tipka minus
- 11 Tipka za prilagođavanje
- 12 Tipka za povratak na prikaz funkcija

1. Pri prvom uključivanju pećnice simbol zasvijetli, dodirnite tipke / da biste postavili sat.
2. Potvrdite postavku dodirivanjem simbola i pričekajte 4 sekunde bez dodirivanja drugih tipki da biste potvrdili.

i Ako točno vrijeme nije postavljeno, oznaka postavke vremena početak će se povećavati/pomicati gore od 12:00. Simbol  uključiti će se da bi se označilo da točno vrijeme nije postavljeno. Nestat će čim vrijeme bude postavljeno.

Prvo čišćenje proizvoda

i Neki deterdženti ili sredstva za čišćenje mogu oštetiti površinu. Ne koristite agresivna sredstva za čišćenje, prašak/kreme za čišćenje ili bilo kakve oštre predmete.

1. Uklonite sve materijale pakiranja.
2. Obrišite površine proizvoda mokrom krpom ili spužvom i osušite krpom.

Prvo zagrijavanje

Zagrijavajte uređaj otprilike 30 minuta i zatim ga isključite. Tako će biti sagoreni i uklonjeni svi ostaci ili slojevi preostali nakon proizvodnje.

! Vruće površine mogu uzrokovati opekline!

Proizvod može biti vruć kad se koristi. Nikada nemojte dodirivati plamenike, unutrašnje dijelove pećnice, itd. Držite djecu podalje. Uvijek koristite rukavice otporne na toplinu kad stavljate i vadite posuđe iz/u tople pećnice.

Električna pećnica

1. Izvadite sve limove za pečenje i žičane police iz pećnice.
2. Zatvorite vrata pećnice.
3. Odaberite položaj "statički".
4. Odaberite najveću snagu grilla; pogledajte *Kako koristiti električnu pećnicu, stranica 19*.
5. Neka pećnica radi oko 30 minuta.
6. Da biste isključili svoju pećnicu, pogledajte *Kako koristiti električnu pećnicu, stranica 19*

Pećnica s roštiljem

1. Izvadite sve limove za pečenje i žičane police iz pećnice.
2. Zatvorite vrata pećnice.
3. Odaberite najveću snagu grilla; pogledajte *Kako raditi s roštiljem, stranica 31*.
4. Neka pećnica radi oko 15 minuta.
5. Da biste isključili svoj roštilj, pogledajte *Kako raditi s roštiljem, stranica 31*

i Dim i neugodni miris mogu nastajati tijekom nekoliko sati tijekom prvog rada. To je normalno. Pazite da je u sobi dobra ventilacija da biste uklonili dim i miris. Izbjegnite izravnu inhalaciju dima i mirisa kojeg emitira.

5 Kako raditi s pećnicom

Opće informacije o pečenju, odmrzavanju i pečenju na roštilju



Vruće površine mogu uzrokovati opekline!

Proizvod može biti vruć kad se koristi. Nikada nemojte dodirivati plamenike, unutrašnje dijelove pećnice, itd. Držite djecu podalje. Uvijek koristite rukavice otporne na toplinu kad stavljate i vadite posude iz/u tople pećnice.



Pazite kad otvarate vrata pećnice jer može izaći para.

Para koja izlazi može opeći vaše ruke, lice i/li oči.

Savjeti za pečenje

- Koristite odgovarajuće metalne tanjure ili aluminijske posude s premazom protiv lijepljenja ili silikonske kalupe otporne na toplinu.
- dobro iskoristite prostor na polici.
- Stavite modlu za pečenje na sred police.
- Odaberite odgovarajući položaj police prije uključivanja pećnice ili grilla. Ne mijenjajte položaj police kad je pećnica uključena.
- Držite vrata pećnice zatvorena.

Savjeti za pečenje

- Obrada cijelog pileta, purice i velikih komada mesa s marinadom kao što je sok od limuna i crnog papra prije kuhanja će poboljšati performanse kuhanja.
- Pečenje mesa s kostima traje oko 15 do 30 minuta dulje u usporedbi s pečenjem iste veličine mesa bez kostiju.
- Za svaki centimetar debljine mesa je potrebno oko 4 do 5 minuta pečenja.

- Pustite meso da odstoji u pećnici otprilike 10 minuta nakon vremena kuhanja. Sok se bolje prerasporedi preko pečenja i ne izlazi kad se meso reže.
- Ribu se treba staviti na sredinu ili donju полицu u posudu koja je otporna na toplinu.

Savjeti za pečenje na roštilju

- Kad se meso, riba i perad peče na roštilju, brzo potamne, imaju finu koricu i ne osuše se. Ravni komadi, ražnjići i kobasice su posebno primjereni za pečenje na roštilju, kao i povrće s većim sadržajem vode, kao što su rajčica i luk.
- Raširite komade za pečenje na žičanu полицu ili na lim za pečenje sa žičanom policom na takav način da pokriveni prostor ne prelazi veličinu grijača.
 - Povucite žičanu полицu ili lim za pečenje s grilom na željeni položaj u pećnici. Ako pečete na grilu ili na žičanoj polici, stavite lim za pečenje na donju полицu da biste sakupili masnoću. Dodajte malo vode u posudu za sakupljanje vode zbog lakšeg čišćenja.



Hrana koja nije podesna za pečenje na grilu predstavlja opasnost od požara. Koristite za roštilj samo hranu koja je podesna za intenzivnu toplinu roštilja.

Ne stavljajte hranu predaleko u stražnji dio roštilja. To je najtopliji dio i hrana se može zapaliti.

Kako koristiti električnu pećnicu

Isključivanje električne pećnice

Važno je pravilno staviti žičani grill na držač za žice. Žičana polica se mora staviti između držača žice kako je prikazano na slici.

Nemojte pustiti da žičani grill stoji uz stražnju stjenku pećnice. Pomaknite žičanu полицu na prednji dio police i postavite pomoću vrata da biste dobili najbolje performanse grilla.

(Funkcije se razlikuju ovisno o modelu proizvoda.)

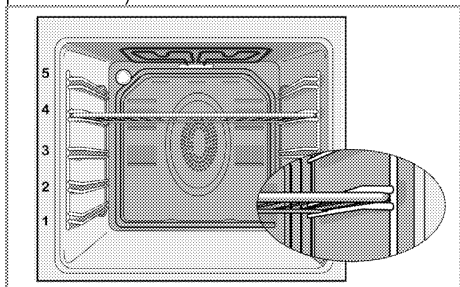

Načini rada

Ovdje prikazani redoslijed načina rada se može razlikovati od uređenja Vaše jedinice.

1. Gornji i donji grijač



Hrana se grije istodobno s gornje i donje strane. Podesno je npr. za torte, peciva ili kekse i složenice u kalupima za pečenje. Kuhajte samo s jednim limom.

Odgovarajući položaj police će biti prikazan na zaslonu.

2. Gornji/donji grijač uz pomoć ventilatora

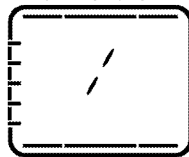

Topli zrak kojeg zagrijavaju donji i gornji grijači se podjednako raspoređuje kroz cijelu pećnicu pomoću ventilatora. Kuhajte samo s jednim limom.

3. Grijanje ventilatorom

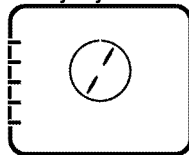

Topli zrak kojeg zagrijava stražnji grijač se jako brzo jednako raspoređuje kroz cijelu pećnicu pomoću ventilatora.

To je prikladno za kuhanje jela na različitim razinama police i zagrijavanje nije potrebno u većini slučajeva.

Podesno za kuhanje s više limova.

i Kad su vrata pećnice otvorena, motor ventilatora neće nastaviti zadržavati topli zrak unutra.

4. "3D" funkcija

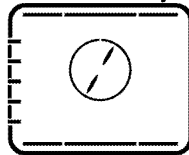

Rade gornji grijač, donji grijač i grijanje uz pomoć ventilatora. Hrana se podjednako i brzo grije iz svih pravaca. Kuhajte samo s jednim limom.

5. Funkcija pizze

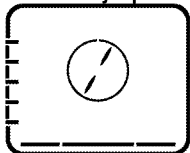

Rade donji grijač i grijanje uz pomoć ventilatora. Podesno za pečenje pizze.

6. Puni grill+ventilator

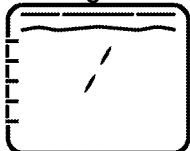

Topli zrak kojeg zagrijava puni grill se jako brzo jednako raspoređuje kroz cijelu pećnicu pomoću ventilatora.

Prikladan je za pečenje velike količine mesa na roštilju.

- Stavite velike ili srednje velike porcije na odgovarajući položaj police pod grijačem roštilja za pečenje na roštilju.
- Okrenite hranu nakon pola vremena pečenja na roštilju.

7. Puni grill

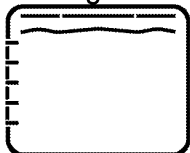

Radi veliki grill na gornjoj površini pećnice. Prikladan je za pečenje velike količine mesa na roštilju.

- Stavite velike ili srednje velike porcije na odgovarajući položaj police pod grijačem roštilja za pečenje na roštilju.
- Okrenite hranu nakon pola vremena pečenja na roštilju.

8. Ražanj

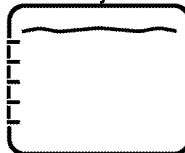

Radi mali grill na gornjoj površini pećnice. Podesno za pečenje na roštilju i gratinirana jela.

- Stavite male ili srednje velike porcije na odgovarajući položaj police pod grijačem roštilja za pečenje na roštilju.
- Okrenite hranu nakon pola vremena pečenja na roštilju.

9. Eko grijanje s ventilatorom

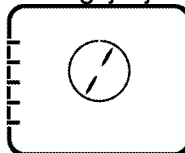

Da biste uštedjeli energiju, možete koristiti ovu funkciju umjesto operacija kuhanja koje biste izvršili pomoću grijanja s ventilatorom na rasponu temperature 160-220°C. Ali će vrijeme kuhanja malo porasti.

Vremena kuhanja koja se odnose na ovu funkciju su naznačena u tablici "Eko grijanje s ventilatorom".

10. Donji grijač



Radi samo donje grijanje. Podesno je za pizzu i kasnije tamnjenje hrane s donje strane.

11. Održavanje toplim

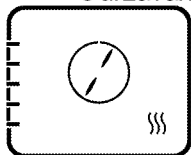

Koristi se za održavanje hrane toplom i spremnom za serviranje dulje vrijeme .

12. Rad s ventilatorom

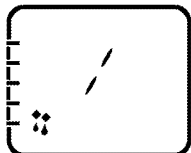

Pećnica se ne grije. Radi samo ventilator (na stražnjoj stjenci). Podesno za polagano otapanje zrnaste smrznute hrane na sobnoj temperaturi i hlađenje skuhanе hrane. Vrijeme potrebno za

odmrzavanje cijelog komada mesa je duže od odmrzavanja hrane koja sadrži žitarice.

13. Lako parno čišćenje (Ova je značajka neobavezna. Možda ne postoji na vašem proizvodu.)

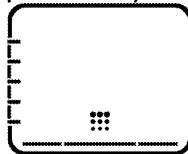

Ova funkcija omogućuje omekšavanje prljavštine (bez predugog čekanja) u pećnici i lako čišćenje. Pogledajte odjeljak „Čišćenje - lako parno čišćenje” za lako parno čišćenje.

Kako upravljati kontrolnom jedinicom

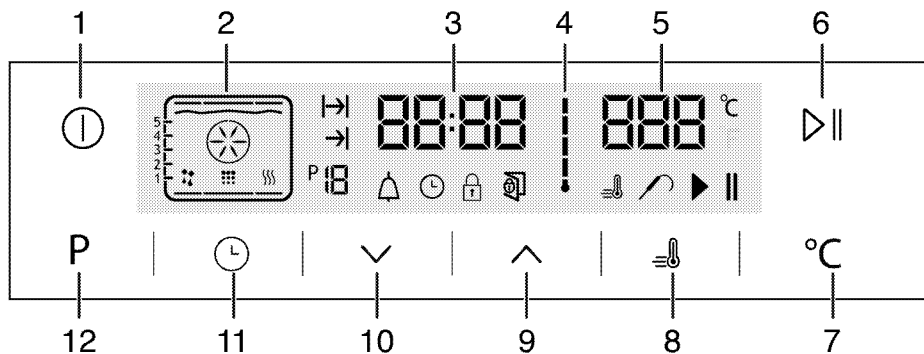





- 1 Tipka za uključivanje/isključivanje
- 2 Prikaz funkcije
- 3 Polje oznake točnog vremena
- 4 Znak unutarnje temperature pećnice
- 5 Polje oznake temperature
- 6 Tipka za početak/kraj kuhanja
- 7 Tipka za postavku temperature
- 8 Simbol pojačivača (Brzo zagrijavanje)
- 9 Tipka plus
- 10 Tipka minus

- 11 Tipka za prilagođavanje
- 12 Tipka za povratak na prikaz funkcija

→ : Znak vremena kuhanja
→ : Znak vremena kraja kuhanja*

P 18 : Broj funkcije
△ : Znak za alarm
⌚ : Znak sata
🔒 : Znak zaključavanja tipki
🚪 : Simbol za otvaranje vrata

-  : Simbol pojačivača (Brzo zagrijavanje)
-  : Znak sonde za meso
-  : Znak pauze kuhanja
-  : Znak početka kuhanja
- (Ova je značajka neobavezna. Možda ne postoji na vašem proizvodu.)**

Tablica funkcija:

Tablica funkcija označava koje se funkcije mogu koristiti u pećnici i njihove maksimalne i minimalne temperature. Prilikom odabira funkcije prikazuje se preporučena temperatura.

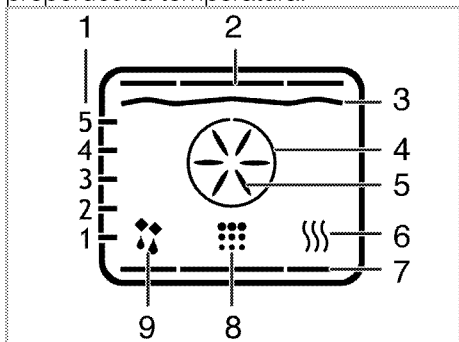

- 1 Položaji police
- 2 Gornji grijač
- 3 Grijač roštilja
- 4 Pojačivač grijača
- 5 Pojačivač ventilatora
- 6 Održavanje toplim
- 7 Donji grijač
- 8 Položaj za čišćenje
- 9 Rad s položajem ventilatora

i Funkcije se razlikuju ovisno o modelu proizvoda!

Tablica funkcija	Raspon temperatura (°C)
Gornji/donji grijač uz pomoć ventilatora	40-280
Kuhanje uz pomoć ventilatora	40-280
„3D“ funkcija	40-280
Funkcija pizze	40-280
Veliki roštilj s ventilatorom	40-280
Puni roštilj	40-280
Donji roštilj	40-280
Eko grijanje s ventilatorom	160-220
Grijanje odozdo	40-220
Održavanje toplim	40-100

- i** Maksimalno podesivo vrijeme kuhanja u svim načinima rada osim održavanja toplim ograničeno je na 6 sati zbog sigurnosnih razloga. U slučaju nestanka struje program će se opozvati. Morate reprogramirati pećnicu.
- i** Tijekom podešavanja bljeskat će povezani simboli na satu.
- i** Točno vrijeme ne može se postaviti dok pećnica radi na bilo kojoj funkciji ili ako je na funkciji izvršeno poluautomatsko ili automatsko programiranje.
- i** Čak i ako je pećnica isključena, lampa pećnice zasvijetli kad se vrata pećnice otvore.

Kako raditi s pećnicom













1. Dodirnite tipku  na približno 2 sekunde da biste otvorili pećnicu.
 - » Prva radna funkcija pojavljuje se na prikazu nakon što se pećnica uključi.
- Kad je prikaz u ovom načinu rada, mogu se postaviti funkcije vremena kuhanja, vremena kraja kuhanja i pojačivača (brzo grijanje).

Tablica funkcija	Raspon temperatura (°C)
Gornji i donji grijač	40-280

i Pećnica će se isključiti automatski u roku od 20 sekundi ako nema postavki pećnice na zaslonu.

Ručno kuhanje odabirom temperature i radne funkcije















Možete kuhati odabirom temperature i radne funkcije koje odgovaraju vašem obroku tako da ručno upravljate bez postavljanja trajanja kuhanja.

1. Prva radna funkcija pojavljuje se na prikazu nakon što dodirnete tipku  za otvaranje pećnice.
2. Odaberite radnu funkciju dodiranjem tipki .
3. Ako želite promijeniti temperaturu preporučenu za radnu funkciju, uključite polje za temperaturu dodiranjem gumba .
» Simbol  bljeska.
4. Postavite željenu temperaturu dodiranjem tipki .
5. Potvrdite postavku temperature dodiranjem tipke .
6. Stavite jelo u pećnicu.
7. Dodirnite tipku   da biste započeli s kuhanjem ako su temperatura i radna funkcija odgovarajuće. Simbol  pojavljuje se na prikazu.
» Vaša pećnica odmah će početi raditi u odabranoj funkciji i povećat će unutarnju temperaturu na postavljenu temperaturu. Svaka oznaka simbola unutarnje temperature zasvijetlit će kako unutarnja temperatura doseže postavljenu temperaturu. Dodatni aktivni grijači i predloženi položaj lima za pečenje pojavljuju se na prikazu funkcija.
8. Pećnica se ne isključuje automatski u ručnom načinu kuhanja ako se ne postavi vrijeme kuhanja. Možete završiti s kuhanjem ponovnim dodiranjem tipke  .
- » Pećnica završava kuhanje i simbol   prikaže se na prikazu.

9. Dodirnite tipku  na približno 2 sekunde da biste zatvorili pećnicu.

Kuhanje s postavljanjem vremena kuhanja;

Možete se pobrinuti da se pećnica isključi odabirom temperature i radne funkcije koje odgovaraju vašem obroku te postavljanjem vremena kuhanja tako da ručno upravljate bez postavljanja trajanja kuhanja.

1. Prva radna funkcija pojavljuje se na prikazu nakon što dodirnete tipku  za otvaranje pećnice.
2. Odaberite radnu funkciju dodiranjem tipki .
3. Ako želite promijeniti temperaturu preporučenu za radnu funkciju, uključite polje za temperaturu dodiranjem gumba .
» Simbol  bljeska.
4. Postavite željenu temperaturu dodiranjem tipki .
5. Potvrdite postavku temperature dodiranjem tipke .
6. Dodirnite  dok se ne pojavi simbol  na prikazu za vrijeme kuhanja.
7. Postavite vrijeme kuhanja dodiranjem tipki  i potvrdite postavku dodiranjem tipke .
- » Kad podesite vrijeme kuhanja, simbol  stalno će se prikazivati na prikazu.
8. Stavite jelo u pećnicu.
9. Dodirnite tipku   da biste započeli s kuhanjem ako su temperatura, radna funkcija i vrijeme kuhanja odgovarajući. Simbol  pojavljuje se na prikazu.
» Pećnica će se zagrijati do postavljene temperature i održavat će tu temperaturu do kraja vremena kuhanja koje ste odabrali.
» Vaša pećnica odmah će početi raditi u odabranoj funkciji i povećat će unutarnju temperaturu na postavljenu temperaturu. Ona održava temperaturu do kraja

vremena kuhanja. Svaka oznaka simbola unutarnje temperature zasvijetlit će kako unutarnja temperatura doseže postavljenu temperaturu. Dodatni aktivni grijači i predloženi položaj lima za pečenje pojavljuju se na prikazu funkcija.

10. Kad vrijeme kuhanja bude gotovo, na prikazu se pojavljuje „Kraj” i oglašava se alarm.

11. Dodirnite bilo koju tipku da biste utišali alarm.

» Alarm se prestane oglašavati i pećnica automatski prestaje raditi.

Postavljanje kraja vremena kuhanja na kasnije; (Ova je značajka neobavezna. Možda ne postoji na vašem proizvodu.)

Možete se pobrinuti da pećnica automatski radi i isključi se postavljanjem temperature i radne funkcije koje odgovaraju vašem obroku te postavljanjem vremena kuhanja i kraja kuhanja na kasnije tako da ručno upravljate bez postavljanja trajanja kuhanja.

1. Prva radna funkcija pojavljuje se na prikazu nakon što dodirnete tipku  za otvaranje pećnice.



2. Odaberite radnu funkciju dodiranjem tipki .



3. Ako želite promijeniti temperaturu preporučenu za radnu funkciju, uključite polje za temperaturu dodiranjem gumba .

» Simbol  bljeska.



4. Postavite željenu temperaturu dodiranjem tipki .



5. Potvrdite postavku temperature dodiranjem tipke .

6. Dodirnite  dok se ne pojavi simbol  na prikazu za vrijeme kuhanja.

7. Postavite vrijeme kuhanja dodiranjem tipki  i potvrdite postavku dodiranjem tipke .



» Kad podesite vrijeme kuhanja, simbol  stalno će se prikazivati na prikazu.

8. Dodirnite  dok se ne pojavi simbol  na prikazu za kraj vremena kuhanja.

9. Postavite vrijeme kuhanja dodiranjem tipki  i potvrdite postavku dodiranjem tipke .

» Kad postavite kraj vremena kuhanja, simbol  stalno će se prikazivati na prikazu.

10. Stavite jelo u pećnicu.

11. Dodirnite tipku   da biste započeli s kuhanjem ako su temperatura, radna funkcija, vrijeme kuhanja i kraj vremena kuhanja odgovarajući. Simbol  pojavljuje se na prikazu.

» Programator vremena pećnice automatski računa vrijeme početka kuhanja oduzimajući vrijeme od kraja kuhanja koje ste postavili. Odabrani način rada uključuje se kad nastupi vrijeme početka kuhanja i kad se pećnica zagrije do postavljene temperature. Ona održava temperaturu do kraja vremena kuhanja. Svaka oznaka simbola unutarnje temperature zasvijetlit će kako unutarnja temperatura doseže postavljenu temperaturu. Dodatni aktivni grijači i predloženi položaj lima za pečenje pojavljuju se na prikazu funkcija.

12. Kad vrijeme kuhanja bude gotovo, na prikazu se pojavljuje „Kraj” i oglašava se alarm.

13. Dodirnite bilo koju tipku da biste utišali alarm.



» Alarm se prestane oglašavati i pećnica automatski prestaje raditi.



 Ako želite opozvati samo vrijeme kuhanja ili vrijeme kuhanja i kraj vremena kuhanja kad ste ih već postavili, morate ponovno postaviti vrijeme kuhanja.

Postavljanje pojačivača (brzo zagrijavanje)

Koristite se funkcijom pojačivača (brzo zagrijavanje) da bi pećnica brže dosegla željenu temperaturu.

i Pojačivač se ne može odabrati na položajima za odleđivanje, eko grijanje s ventilatorom, održavanje toplim i čišćenje. Postavke pojačivača opozvane su u slučaju nestanka struje.

1. Dodirnite tipku  nakon što postavite temperaturu, radnu funkciju, vrijeme kuhanja i kraj vremena kuhanja.
» Simbol  stalno se prikazuje i omogućena je postavka pojačivača (brzo zagrijavanje).
» Znak pojačivača nestaje čim pećnica dosegne željenu temperaturu, a pećnica nastavi raditi na funkciji na kojoj je bila prije funkcije pojačivača.



2. Ponovno dodirnite tipku  kako biste opozvali funkciju pojačivača.
» Simbol  nestaje i onemogućena je postavka pojačivača (brzo zagrijavanje).

Isključivanje električne pećnice

Dodirnite tipku  da biste isključili pećnicu.



Uključivanje zaključavanja tipki

Možete spriječiti neovlaštenu uporabu pećnice uključivanjem mogućnosti zaključavanja tipki.

1. Dodirnite  dok se ne pojavi simbol  na prikazu.



» Na prikazu će se pojaviti „Isključeno”.

2. Pritisnite  da biste uključili zaključavanje tipki.

» Kad se uključiti zaključavanje tipki, „Uključeno” se pojavi na prikazu, a simbol  i dalje svijetli. Potvrdite dodirnom na .

i Tipke pećnice ne rade kad je uključeno zaključavanje tipki. Zaključavanje tipki neće biti opozvano u slučaju nestanka struje.

Za isključivanje zaključavanja tipki dodirnite

1. Dodirnite  dok se ne pojavi simbol  na prikazu.

» Na prikazu će se pojaviti „Uključeno”.



2. Onemogućite zaključavanje tipki dodirnom tipke .

» Kad se zaključavanje tipki isključi, pojavit će se „Isključeno”. Potvrdite dodirnom na .

i Tipke pećnice ne rade kad je uključena funkcija zaključavanja tipki. Postavke zaključavanja tipki neće biti opozvane u slučaju nestanka struje.

Postavljanje sata s alarmom

Možete upotrijebiti programator na uređaju za bilo kakvo upozorenje ili podsjetnik, osim vremena kuhanja. Sat s alarmom ne utječe na rad pećnice. On se koristi samo kao upozorenje. Na primjer, to je korisno kad želite okrenuti hranu u pećnici u određeno vrijeme. Na kraju postavljenog vremena programator će se oglasiti zvučnim signalom.

1. Dodirnite  dok se ne pojavi simbol  na prikazu.

i Maksimalno vrijeme alarma može biti 23 sata i 59 minuta.

2. Postavite trajanje alarma uz pomoć tipki  / .



» Kad se postavi vrijeme alarma, simbol  i dalje će svijetliti, a vrijeme alarma pojavit će se na prikazu.

3. Na kraju vremena alarma, simbol  počeo će bljeskati i oglasit će se zvučni signal.

Isključivanje alarma





1. Zvučni signal oglasit će se na 2 minute. Da biste zaustavili zvučni signal, samo pritisnite bilo koju tipku.
» Signal alarma utišat će se i prikazivat će se točno vrijeme.

Opozivanje alarma;

1. Dodirnite  dok se ne pojavi simbol  na prikazu kako bi se opozvao alarm.
2. Pritisnite i držite tipku  dok se prikaže „00:00”.





 Prikazat će se vrijeme alarma. Ako se u isto vrijeme postave vrijeme alarma i vrijeme kuhanja, prikazivat će se najkraće vrijeme.

Promjena točnog vremena







1. Dodirnite tipku  u kratkim intervalima dok se ne pojavi simbol  na prikazu.
2. Dodirnite tipke  /  da biste postavili sat.
3. Potvrdite postavku dodirivanjem simbola  i pričekajte 4 sekunde bez dodirivanja drugih tipki da biste potvrdili.

 Postavke točnog vremena opozivaju se u slučaju nestanka struje. Ono se treba ponovno postaviti. Točno vrijeme ne može se promijeniti kad se koristi bilo koja funkcija pećnice.

Podešavanje glasnoće

1. Dok je pećnica u pasivnom režimu, dodirujte tipku  u kratkim intervalima dok se ne prikaže „VOL” na prikazu.
2. Pritisnite tipke  /  da biste postavili jedan od tonova L0, L1 ili L2.
3. Pritisnite tipku  ili pričekajte 4 sekunde bez dodirivanja tipki kako biste potvrdili postavku

Podešavanje postavke Eko lampice

1. Dok je pećnica u pasivnom režimu, dodirujte tipku  u kratkim intervalima dok se ne prikaže „LP” na prikazu.
2. Pritisnite tipke  /  da biste postavili opciju Uključi ili EKO.
3. Pritisnite tipku  ili pričekajte 4 sekunde bez dodirivanja tipki kako biste potvrdili postavku
4. Kada je postavljeno na Uključi; lampica je stalno uključena kad su vrata pećnice otvorena u pasivnom režimu i tijekom rada.
5. Kada je postavljeno na EKO; lampica se uključuje, a zatim isključuje nakon 15 sekundi kad su vrata pećnice otvorena u pasivnom režimu i tijekom rada. Ako se dodirne bilo koja tipka tijekom rada (izuzevši tipke  i ) lampica se uključuje, a zatim isključuje nakon 15 sekundi.















Tablica vremena kuhanja

i Vrijeme u ovom prikazu služi kao vodič. Vrijeme može varirati zbog temperature hrane, debljine, vrste i vašeg načina kuhanja.

Pečenje peciva i mesa

i 1. polica pećnice je donja polica.

Jefto	Broj limova	Dodatak za upotrebu	Način rada	Položaj police	Temperatura (°C)	Vrijeme kuhanja (cca. u min)
Kolači u limu za pečenje	Jedan lim	Standardni lim za pečenje*		3	180	25 ... 30
Torte u kalupu	Jedan lim	Kalup za kolač na žičanoj rešetki**		2	180	40 ... 50
Mali kolači	Jedan lim	Standardni lim za pečenje*		3	160	25 ... 35
	Jedan lim	Standardni lim za pečenje*		3	150	30 ... 40
	2 lima	1-Lim za peciva* 3-Standardni lim za pečenje*		1 - 3	150	35 ... 50
	3 lima	1-Standardni lim za pečenje* 3-Lim za peciva* 5-Duboki lim za pečenje*		1 - 3 - 5	150	35 ... 50
Spužvasta torta	Jedan lim	Okrugli kalup za kolač s odvojivim rubom promjera 26 cm na žičanoj rešetki**		3	160	25 ... 35
	Jedan lim	Okrugli kalup za kolač s odvojivim rubom promjera 26 cm na žičanoj rešetki**		2	150	30 ... 40
	2 lima	1-Okrugli kalup za kolač s odvojivim rubom promjera 26 cm na žičanoj rešetki** 4-Okrugli kalup za kolač s odvojivim rubom promjera 26 cm na limu za peciva**		1 - 4	150	35 ... 45
Keksi	Jedan lim	Lim za peciva*		3	180	25 ... 30
	2 lima	1-Lim za peciva* 3-Standardni lim za pečenje*		1 - 3	180	30 ... 40
	3 lima	1-Lim za peciva* 3-Standardni lim za pečenje* 5-Duboki lim za pečenje*		1 - 3 - 5	180	35 ... 45
Peciva od tijesta	Jedan lim	Standardni lim za pečenje*		2	200	30 ... 40
	2 lima	1-Lim za peciva* 5-Standardni lim za pečenje*		1 - 5	200	45 ... 55
	3 lima	1-Lim za peciva* 3-Standardni lim za pečenje* 5-Duboki lim za pečenje*		1 - 3 - 5	200	55 ... 65
Bogata peciva	Jedan lim	Standardni lim za pečenje*		2	200	25 ... 35
	2 lima	1-Lim za peciva* 3-Standardni lim za pečenje*		1 - 3	200	35 ... 45

Jelo	Broj limova	Dodatak za upotrebu	Način rada	Položaj police	Temperatura (°C)	Vrijeme kuhanja (cca. u min)
	3 lima	1-Lim za peciva* 3-Standardni lim za pečenje* 5-Duboki lim za pečenje*		1 - 3 - 5	190	45 ... 55
Kvasac	Jedan lim	Standardni lim za pečenje*		2	200	35 ... 45
Lazanje	Jedan lim	Staklena/metalna pravokutna posuda na žičanoj rešetki**		2 - 3	200	30 ... 40
Pizza	Jedan lim	Standardni lim za pečenje*		2	200 ... 220	15 ... 20
	Jedan lim	Standardni lim za pečenje*		3	200	10 ... 15
Biftek (cijeli) / Pečenje	Jedan lim	Standardni lim za pečenje*		3	25 min. 250/max, zatim 180 ... 190	100 ... 120
Janjeći but (složenac)	Jedan lim	Standardni lim za pečenje*		3	25 min. 250/max, zatim 190	70 ... 90
	Jedan lim	Standardni lim za pečenje*		3	25 min. 250/max, zatim 190	60 ... 80
Pečeno pile (1,8-2 kg)	Jedan lim	Standardni lim za pečenje*		2	15 min. 250/max, zatim 180 ... 190	60 ... 80
	Jedan lim	Standardni lim za pečenje*		2	15 min. 250/max, zatim 180 ... 190	60 ... 80
Purica (5.5 kg)	Jedan lim	Standardni lim za pečenje*		1	25 min. 250/max, zatim 180 ... 190	150 ... 210
	Jedan lim	Standardni lim za pečenje*		1	25 min. 250/max, zatim 180 ... 190	150 ... 210
Riba	Jedan lim	Standardni lim za pečenje*		3	200	20 ... 30
	Jedan lim	Standardni lim za pečenje*		3	200	20 ... 30

Predlaže se da obavljate zagrijavanje za svu hranu.















* Ovi dodaci možda ne dolaze s proizvodom.

** Ovi dodaci ne dolaze s proizvodom. Dostupni su komercijalno.

Tablica kuhanja za testiranje jela

Jela u ovoj tablici kuhanja su pripremljena prema EN 60350-1 da bi

olakšali kontrolnim institucijama da testiraju proizvod.

Jelo	Broj limova	Dodatak za upotrebu	Način rada	Položaj police	Temperatura (°C)	Vrijeme kuhanja (cca. u min)
Kolača	Jedan lim	Standardni lim za pečenje*		3	140	20 ... 30
	Jedan lim	Standardni lim za pečenje*		3	140	20 ... 30
	2 lima	1-Standardni lim za pečenje* 3-Lim za peciva*		1 - 3	140	20 ... 30
	3 lima	1-Standardni lim za pečenje* 3-Lim za peciva* 5-Duboki lim za pečenje*		1 - 3 - 5	140	25 ... 35
Mali kolači	Jedan lim	Standardni lim za pečenje*		3	160	25 ... 35
	Jedan lim	Standardni lim za pečenje*		3	150	30 ... 40
	2 lima	1-Lim za peciva* 3-Standardni lim za pečenje*		1 - 3	150	35 ... 50
	3 lima	1-Standardni lim za pečenje* 3-Lim za peciva* 5-Duboki lim za pečenje*		1 - 3 - 5	150	35 ... 50
Spužvasta torta	Jedan lim	Okrugli kalup za kolač s odvojivim rubom promjera 26 cm na žičanoj rešetki**		3	160	25 ... 35
	Jedan lim	Okrugli kalup za kolač s odvojivim rubom promjera 26 cm na žičanoj rešetki**		2	150	30 ... 40
	2 lima	1-Okrugli kalup za kolač s odvojivim rubom promjera 26 cm na žičanoj rešetki** 4-Okrugli kalup za kolač s odvojivim rubom promjera 26 cm na limu za peciva**		1 - 4	150	35 ... 45
Pita od jabuka	Jedan lim	Okruglo crno metalno posude sa promjera 20 cm na žičanoj rešetki**		2	180	50 ... 60
	Jedan lim	Okruglo crno metalno posude sa promjera 20 cm na žičanoj rešetki**		2	170	50 ... 60
	2 lima	1-Okruglo crno metalno posude sa promjera 20 cm na žičanoj rešetki** 4-Okruglo crno metalno posude sa promjera 20 cm na limu za peciva**		1 - 4	170	50 ... 60
<p>Predlaže se da obavljate zagrijavanje za svu hranu. * Ovi dodaci možda ne dolaze s proizvodom. ** Ovi dodaci ne dolaze s proizvodom. Dostupni su komercijalno.</p>						

Eko grijanje s ventilatorom

i Ne mijenjajte temperaturu kuhanja nakon početka kuhanja u režimu za Eko grijanje s ventilatorom.

i Ne otvarajte vrata tijekom kuhanja u načinu rada "Eko grijanje s ventilatorom". Ako vrata nisu otvorena, unutarnja se temperatura optimizira za uštedu energije i može se razlikovati od prikaza.

Jelo	Broj limova	Dodatak za upotrebu	Položaj police	Temperatura (°C)	Vrijeme kuhanja (cca. u min)
Mali kolači	Jedan lim	Standardni lim za pečenje*	3	160	25 ... 35
Keksi	Jedan lim	Standardni lim za pečenje*	3	180	25 ... 35
Peciva od tijesta	Jedan lim	Standardni lim za pečenje*	3	200	45 ... 55
Bogata peciva	Jedan lim	Standardni lim za pečenje*	3	200	35 ... 45

* Ovi dodaci možda ne dolaze s proizvodom.

Savjeti za pečenje torti

- Ako su peciva previše suha, povećajte temperaturu za oko 10°C i smanjite vrijeme kuhanja.
- Ako je torta mokra, koristite manje tekućine i smanjite temperaturu za 10°C.
- Ako je torta previše tamna na vrhu, stavite je na donju policu, smanjite temperaturu i povećajte vrijeme kuhanja.
- Ako je kuhana dobro unutra ali je ljepljiva s vanjske strane, smanjite temperaturu i povećajte vrijeme kuhanja.

Savjeti za pečenje tijesta

- Ako su peciva previše suha, povećajte temperaturu za oko 10°C i smanjite vrijeme kuhanja. Namočite slojeve tijesta pomoću umaka koji se sastoji od mlijeka, ulja, jaja i jogurta.
- Ako predugo traje da se pecivo ispeče, posebno pazite da debljina peciva koje ste pripremili ne prelazi dubinu lima za pečenje.
- ako gornja strana peciva postane smeđa, ali donji dio nije kuhan, pazite da količina umaka kojeg ste koristili za peciva nije prevelika na dnu peciva. Pokušajte ravnomjerno rasporediti

umak između slojeva tijesta za jednako tamnjenje.

i Skuhajte tijesto u skladu s režimom i temperaturom navedenom u tablici kuhanja. Ako donji dio još nije dovoljno potamnio, sljedeći put ga stavite na za jednu razinu nižu policu.



Savjeti za kuhanje povrća

- Ako u jelu s povrćem nestane soka i jelo postane previše suho, kuhajte ga u tavi s poklopcem umjesto u limu za pečenje. Zatvorene posude sačuvaju sok jela.
- Ako se jelo s povrćem ne skuha, skuhaite prvo povrće ili ga pripremite kao hranu iz limenke i stavite u pećnicu.

Kako raditi s roštiljem

! Zatvorite vrata pećnice tijekom pečenja na roštilju. Vruće površine mogu uzrokovati opekline!

Uključivanje roštilja

1. Prva radna funkcija pojavljuje se na prikazu nakon što dodirnete tipku .
2. Dodirnite  da biste odabrali željenu funkciju roštilja.

3. Ako želite promijeniti temperaturu preporučenu za radnu funkciju, uključite polje za temperaturu dodirnom gumba $^{\circ}\text{C}$.

» Simbol $^{\circ}\text{C}$ bljeska.

4. Postavite željenu temperaturu dodirnom tipki \sim/\sim .

5. Potvrdite postavku temperature dodirnom tipke $^{\circ}\text{C}$.

6. Dodirnite tipku $\blacktriangleright \parallel$ da biste započeli s roštiljanjem ako su temperatura i radna funkcija odgovarajuće. Simbol \blacktriangleright pojavljuje se na prikazu.

» Vaša pećnica odmah će početi raditi u odabranoj funkciji i povećat će unutarnju temperaturu na postavljenju temperaturu. Svaka oznaka simbola unutarnje temperature zasvijetlit će kako unutarnja temperatura doseže postavljanu temperaturu. Dodatni aktivni grijači i

predloženi položaj lima za pečenje pojavljuju se na prikazu funkcija.

7. Možete završiti s roštiljanjem ponovnim dodirnom tipke $\blacktriangleright \parallel$.

» Pećnica završava s roštiljanjem i simbol \parallel prikaže se na prikazu.

Isključivanje roštilja

1. Dodirnite tipku ⓪ na približno 2 sekunde da biste zatvorili pećnicu.



Hrana koja nije podesna za pečenje na grillu predstavlja opasnost od požara. Koristite za roštilj samo hranu koja je podesna za intenzivnu toplinu roštilja.

Ne stavljajte hranu predaleko u stražnji dio roštilja. To je najtopliji dio i hrana se može zapaliti.

Tablica vremena kuhanja za pečenje na grillu

Grill s električnom funkcijom

Hrana	Dodatak za upotrebu	Položaj police	Preporučena temperatura ($^{\circ}\text{C}$)**	Vrijeme pečenja na grillu (približno)
Riba	Žičana rešetka	4...5	250	20...25 min. [#]
Narezana piletina	Žičana rešetka	4...5	250	25...35 min.
Komadi janjetine	Žičana rešetka	4...5	250	20...25 min.
Pečena govedina	Žičana rešetka	4...5	250	25...30 min. [#]
Komadi teletine	Žičana rešetka	4...5	250	25...30 min. [#]
Tost kruh *	Žičana rešetka	4	250	1...3 min.

[#] ovisno o debljini
*Prethodno zagrijte 5 minuta.
**Ako se temperatura roštilja vašeg proizvoda ne može podesiti, roštilj će raditi na preporučenoj temperaturi.

Jela u ovoj tablici kuhanja su pripremljena prema EN 60350-1 da bi olakšali kontrolnim institucijama da testiraju proizvod.

Hrana	Dodatak za upotrebu	Položaj police	Temperatura ($^{\circ}\text{C}$)	Vrijeme kuhanja (cca. u min)
Tost kruh	Žičana rešetka	4	250	1...3 min.
Čufte (govedina) - 12 komada	Žičana rešetka	4	250	25...35 min.

Okrnite hranu nakon isteka 2/3 ukupnog vremena pečenja na rešetki.
Preporučuje se izvršiti predgrijavanje u trajanju od 5 minuta za svu hranu koja se prži.

6 Održavanje

Opće informacije

Vijek trajanja proizvoda će se produljiti, a česti problemi će se smanjiti, ako se proizvod redovito čisti.

! Isključite uređaj iz struje prije početka održavanja i čišćenja. Postoji opasnost od strujnog udara!

! Pustite da se uređaj ohladi prije čišćenja. Vruće površine mogu uzrokovati opekline!

- Temeljito očistite proizvod nakon svake uporabe. Na taj ćete način uvijek moći lakše ukloniti ostatke od kuhanja, pa neće zagorjeti kad sljedeći put budete koristili uređaj.
- Za uređaja jedinice nisu potrebna posebna sredstva za čišćenje. Koristite toplu vodu s tekućinom za pranje, meku krpu ili spužvu i obrišite je suhom krpom.
- Uvijek pazite da dobro obrišete višak tekućine nakon čišćenja prolivene hrane.
- Ne koristite sredstva za čišćenje koja sadrže kiselinu ili klorid za čišćenje površine od nehrđajućeg čelika i inoksa i ručku. Za čišćenje tih dijelova koristite meku krpu s tekućim deterdžentom (neabrazivnom), pazeći da brišete u jednom smjeru.

i Neki deterdženti ili sredstva za čišćenje mogu oštetiti površinu. Ne koristite agresivna sredstva za čišćenje, prašak/kreme za čišćenje ili bilo kakve oštre predmete.

i Nemojte koristiti parne čistače za čišćenje uređaja jer to može uzrokovati strujni udar.

Čišćenje kontrolne ploče

Očistite kontrolnu ploču i kontrolne tipke mokrom krpom i osušite ih.

i Ako je proizvod opremljen gumbima/kotačićima, nemojte skidati kontrolne gumbe da biste očistili upravljačku ploču. Kontrolna ploča se može oštetiti!

Čišćenje pećnice

Za čišćenje bočnog zida(Funkcije se razlikuju ovisno o modelu proizvoda.)

(Ova je značajka neobavezna. Možda ne postoji na vašem proizvodu.)

1. Uklonite prednji dio bočne police povlačenjem u suprotnom smjeru od stjenke.
2. Uklonite bočnu policu do kraja povlačenjem prema sebi.

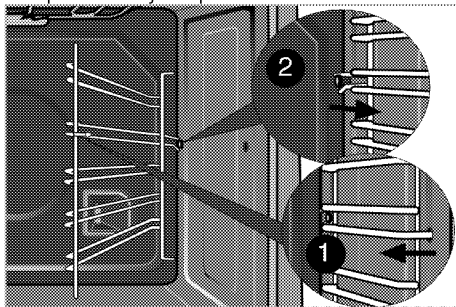

Katalitičke stjenke

(Ova je značajka neobavezna. Možda ne postoji na vašem proizvodu.)

Unutarnje bočne stijenke (A) i/ili stražnja stijenka (B) proizvoda mogu se obložiti katalitičkim emajlom. Katalitičke stijenke svijetle su mat boje i imaju poroznu površinu. Katalitičke stijenke pećnice ne smiju se čistiti. Zahvaljujući svojoj perforiranoj strukturi, katalitičke površine apsorbiraju masnoću i kad se površina ispuni mašću, počinju sjajiti. U ovom slučaju preporučuje se zamjena dijelova.

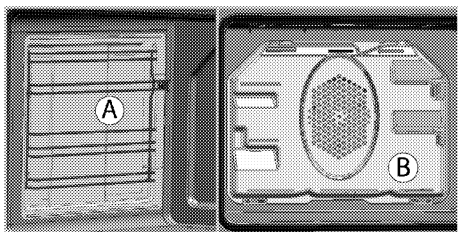

Lako parno čišćenje

(Ova je značajka neobavezna. Možda ne postoji na vašem proizvodu.)

Ova vrsta čišćenja omogućuje lako čišćenje jer se prljavština (koja nije predugo stajala) razgrađuje parom koja nastaje unutar pećnice i vodenim kapljicama koje se kondenziraju na unutrašnjim površinama pećnice.

1. Izvadite sve dodatke iz pećnice.
2. Izlijte 500 ml vode u lim za pečenje i stavite lim na drugu policu pećnice.

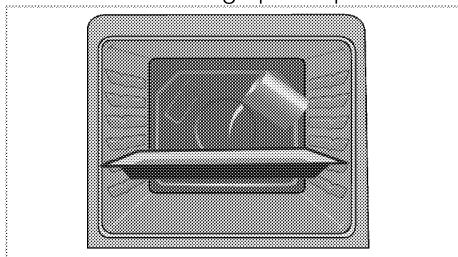

3. Odaberite funkciju jednostavnog čišćenja parom. Prikaz trajanja postupka čišćenja pojavit će se na zaslonu i ne može se promijeniti. Za ovu funkciju čišćenja možete postaviti vrijeme završetka postupka.
4. Otvorite vrata i obrišite unutrašnje površine pećnice vlažnom spužvom ili krpom.
5. Koristite toplu vodu s tekućinom za pranje, meku krpu ili spužvu da biste očistili tvrdokornu prljavštinu te ju obrišite suhom krpom.

i Tijekom jednostavnog načina čišćenja pare, voda koja se stavlja u ladicu za omekšavanje slabo oblikovanih ostaci-prljavština unutar šupljine pećnice će ispariti i kondenzirati u šupljini pećnice i unutrašnje staklo vrata pećnice, tako da voda može kapati kada je vrata pećnice otvorena. Obrišite kondenzaciju čim se vrata pećnice otvore.

Čišćenje gornje površine pećnice (Ova je značajka neobavezna. Možda ne postoji na vašem proizvodu.)

Element roštilja se može izvući za čišćenje gornje površine pećnice.

1. Otpustite vijke za zaključavanje na elementu roštilja pomoću odvijača ili novčića.

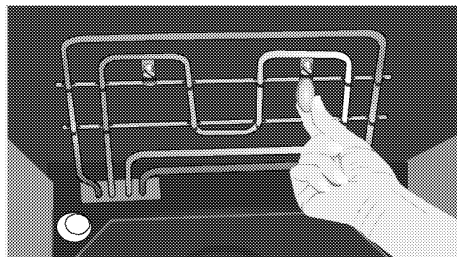

i Element roštilja se savija dolje. On ostaje pričvršćen na gornjoj površini pećnice.

2. Očistite gornju površinu pećnice pomoću mokre krpe.

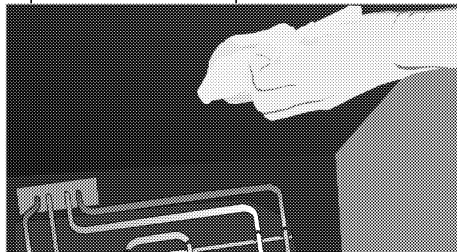

3. Ponovno savijte element roštilja prema gore i zavijte vijke za zaključavanje pomoću odvijača ili novčića.

Očistite vrata pećnice

Za čišćenje vrata pećnice, koristite toplu vodu s tekućinom za pranje, meku krpu ili spužvu za čišćenje proizvoda i obrišite ga suhom krpom.

Obrišite staklo s octom i isprite ga kako bi se uklonili ostaci vodenog kamenca koji se mogu nakupiti na staklu pećnice.

i Ne koristite jaka abrazivna sredstva za čišćenje ili metalne strugače za čišćenje vrata pećnice. Oni mogu izgubiti površinu i uništiti staklo.

i Prednje staklo vrata je prekriveno materijalom koji se lako čisti. Ne koristite jaka abrazivna sredstva, tvrde metalne strugače, jastučice za ribanje ili bjelila za čišćenje unutarnjeg stakla prednjih vrata jer mogu izgubiti površinu. To može uništiti premaz.

Čišćenje vrata pećnice

i Ne koristite gruba abrazivna sredstva za čišćenje, metalne strugalice, žičanu vunu ili izbjeljivače za čišćenje vrata i stakla pećnice.

i Unutarnje staklo pećnice obloženo je materijalom jednostavnim za čišćenje. Ne koristite abrazivna sredstva za čišćenje, tvrde metalne strugalice, žičanu vunu ili izbjeljivače.

Možete ukloniti vrata i staklo vrata pećnice i očistiti ih. Kako ukloniti vrata i staklo objašnjeno je u dijelu „Uklanjanje vrata pećnice“ i „Uklanjanje unutarnjeg stakla pećnice“. Nakon uklanjanja unutarnjeg stakla s vrata pećnice očistite ga pomoću deterdženta za pranje posuđa, mlake vode i mekane krpe ili spužve te ga osušite suhom krpom.

Obrišite staklo s octom i isprite ga kako bi se uklonili ostaci vodenog kamenca koji se mogu nakupiti na staklu pećnice.

Skidanje vrata pećnice

1. Otvorite prednja vrata (1).
2. Otvorite kvačice na kućištu šarke (2) na desnoj i lijevoj strani prednjih vrata pritiskanjem kuke kao što je prikazano na slici. Zaključavanje treba izgledati kao (4) kada je otvorena.

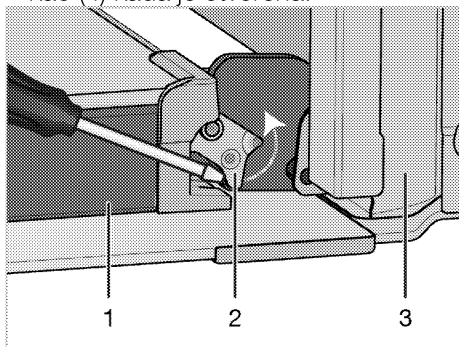

- 1 Vrata
- 2 Zaključavanje šarke (zatvoreni položaj)
- 3 Pećnica
- 4 Zaključavanje šarke (otvorena pozicija)

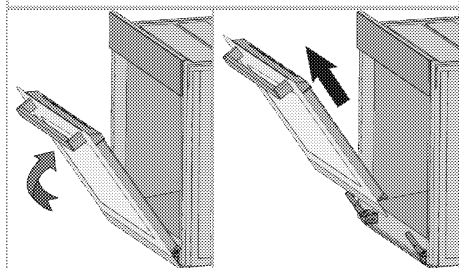
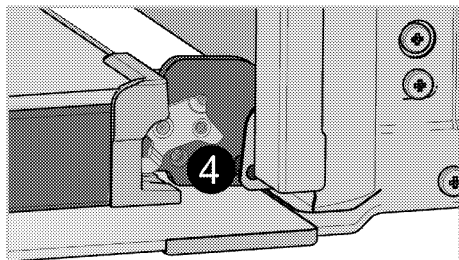

3. Pomaknite prednja vrata do pola.
4. Uklonite prednja vrata povlačenjem prema gore da biste ih otpustili s desne i lijeve šarke.

i Za montažu vrata se trebaju obrnutim redoslijedom izvršiti koraci izvršeni kod skidanja vrata. Nemojte zaboraviti zatvoriti spojke na kućištu šarki kad vraćate vrata.

Značajka Soft Open & Soft Close

Neki modeli mogu uključivati značajku Soft Close & Soft Open. Značajka Soft Close omogućuje korisniku da glatko zatvori vrata pećnice tako da ga dovede do otprilike 15 cm od zatvorenog položaja i nježno ga gura. Automatski sustav prigušivanja pomaže tiho zatvoriti vrata. Slična je značajka promatrana dok su vrata pećnice potpuno otvorena; Otprilike 9 cm od potpuno otvorenog položaja sustav prigušivača omogućuje lagano otvaranje.

Skidanje stakla unutrašnjih vrata

(Ova je značajka neobavezna. Možda ne postoji na vašem proizvodu.)

Staklena ploča vrata pećnice se može ukloniti za čišćenje.

1. Otvorite vrata pećnice.

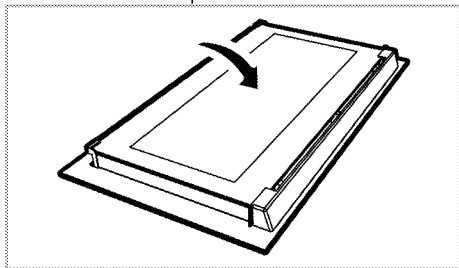

2. Povucite prema sebi i skinite plastični dio montiran na gornji dio prednjih vrata.

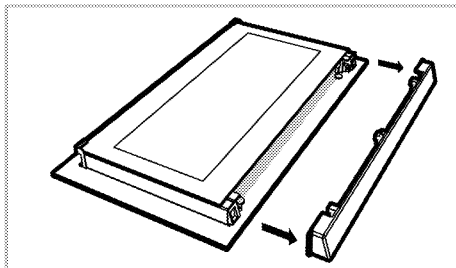

3. Kako je prikazano na slici, podignite krajnje unutrašnje staklo malo u smjeru **A** i povucite ga u smjeru **B**.

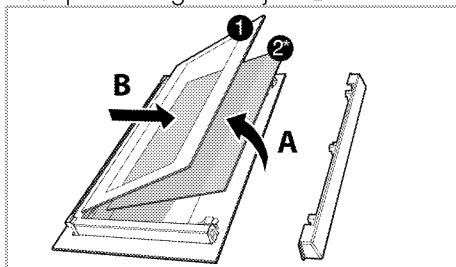

1. Krajnje unutrašnje staklo
- 2* Unutarnje staklo (Možda ne postoji na vašem proizvodu.)
4. Ako je proizvod opremljen unutarnjim staklom (2); Ponovite isti postupak da biste uklonili unutarnje staklo (2).
5. Prvi korak za regrupaciju vrata je ponovna montaža unutarnjeg stakla (2). Stavite žljebasti kut staklene ploče tako da nalegne na žljebasti kut plastičnog utora. (Ako je proizvod opremljen unutarnjim staklom). Unutarnja staklena ploča (2) mora biti instalirana u plastični utor blizu krajnjeg unutarnjeg stakla (1).
6. Kod montaže zadnjeg unutarnjeg stakla (1), pazite da je ispisana strana stakla okrenuta prema krajnjem unutrašnjem staklu. Važno je postaviti donji kut unutarnjeg stakla (1) u donje plastične utore (5).
7. Gurajte plastični dio prema okviru dok ne čujete "klik".

Zamjena lampice pećnice

! Prije zamjene lampice pećnice, pazite da je proizvod isključen s napajanja i ohlađen da bi se izbjegla opasnost od električnog udara.

Vruće površine mogu uzrokovati opekline!

i U ovoj pećnici koristi se žarulja sa žarnom niti snage manje od 40 W, visine manje od 60 mm, promjera manje od 30 mm ili halogena žarulja s utičnicom tipa G9, snage manje od 60 W. Svjetiljke su prikladne za rad na temperaturama iznad 300 ° C. Svjetiljke za pećnicu možete nabaviti od ovlaštenog servisera ili tehničara s licencom.

i Položaj lampice se može razlikovati od slike.

i Svjetiljka ovog uređaja nije prikladna za rasvjetu prostorija u kućanstvu. Ova svjetiljka služi kao pomoć korisniku da vidi hranu.

i Svjetiljke ovog uređaja moraju podnijeti ekstremne uvjete poput temperatura viših od 50 °C.

Ako je vaša pećnica opremljena okruglom lampom:

1. Isključite uređaj s napajanja.
2. Okrenite stakleni poklopac u smjeru suprotnom od kazaljki na satu da ga skinete.

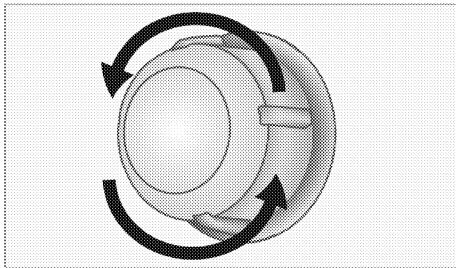

3. Ako lampa pećnice pripada tipu (A) kako je prikazano na slici ispod,

uklonite je tako da je okrećete kako je prikazano i zamijenite je. Ako pripada tipu (B), povucite je i uklonite kako je prikazano na slici i zamijenite je.

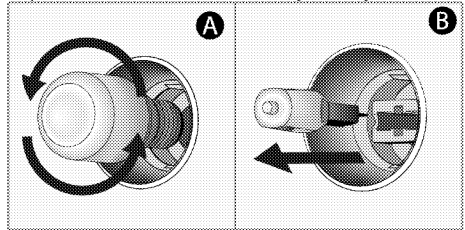

4. Vratite stakleni poklopac.

Ako je vaša pećnica opremljena kvadratnom lampom:

1. Isključite uređaj s napajanja.
2. Uklonite žičane držače polica kako je opisano. Pogledajte *Čišćenje pećnice*, stranica 33.

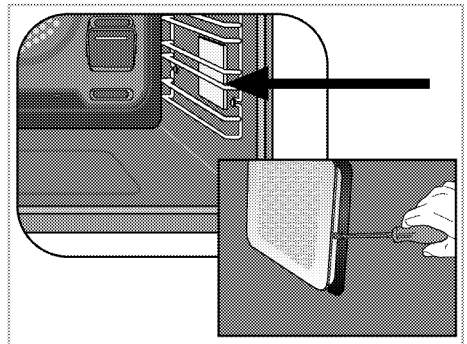

3. Uklonite pokrov zaštitnog stakla odvijačem.
4. Ako lampa pećnice pripada tipu (A) kako je prikazano na slici ispod, uklonite je tako da je okrećete kako je prikazano i zamijenite je. Ako pripada tipu (B), povucite je i uklonite kako je prikazano na slici i zamijenite je.

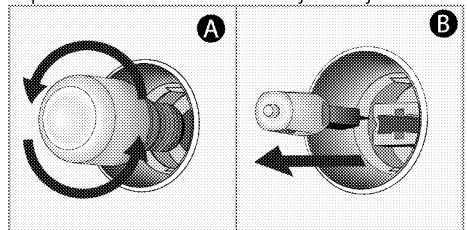

5. Montirajte stakleni pokrov i zatim žičane držače polica.

7 Otklanjanje kvarova

Pećnica emitira paru kad radi.

- Normalno je da tijekom rada izlazi para. >>> *To nije kvar.*

Uređaj emitira metalne zvukove dok grije i dok se hladi.

- Kad se metalni dijelovi zagriju, mogu se širiti i uzrokovati buku. >>> *To nije kvar.*

Uređaj ne radi.

- Možda je glavni osigurač pokvaren ili je izbacio. >>> *Provjerite osigurače na ploči s osiguračima. Po potrebi ih zamijenite ili ponovno uključite.*
- Uređaj nije uključen u (uzemljenu) utičnicu. >>> *Provjerite spoj utikača.*

Lampica pećnice ne radi.

- Svjetlo pećnice je u kvaru. >>> *Zamijenite lampicu pećnice.*
- Napajanje je prekinuto. >>> *Provjerite ima li napajanja. Provjerite osigurače na ploči s osiguračima. Po potrebi ih zamijenite ili ponovno uključite.*

Pećnica ne grije.

- Funkcija i/ili temperatura nisu postavljeni. >>> *Postavite funkciju i temperaturu pomoću tipke za funkciju i/ili temperaturu.*
- Napajanje je prekinuto. >>> *Provjerite ima li napajanja. Provjerite osigurače na ploči s osiguračima. Po potrebi ih zamijenite ili ponovno uključite.*



Konzultirajte se s ovlaštenim serviserom ili dobavljačem gdje ste kupili uređaj ako ne možete riješiti problem iako ste primijenili sve upute u ovom dijelu. Nikada ne pokušavajte samo popraviti pokvareni proizvod.



Ugradna pećnica

Korisnički priručnik

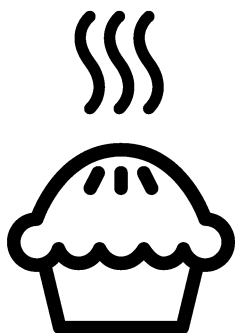

SB

Molimo da prvo pročitate ovo uputstvo!

Poštovani korisniče, zahvaljujemo na izboru Beko proizvoda. Nadamo se da ćete na najbolji mogući način iskoristiti Vaš proizvod, koji je napravljen sa visokim kvalitetom i vrhunskom tehnologijom. Stoga, molimo da pročitate ovo celo korisničko uputstvo i sva prateća dokumenta pažljivo pre korišćenja proizvoda i čuvajte ih kao podsetnik za buduću upotrebu. Ako ovaj proizvod predate trećem licu, priložite i ovo korisničko uputstvo. Pratite sva upozorenja i informacije iz korisničkog uputstva.

Imajte na umu da ovo korisničko uputstvo može da se primeni i na nekoliko drugih modela. Razlike između modela će biti naznačene u priručniku.

Objašnjenje simbola

U ovom korisničkom uputstvu su korišćeni sledeći simboli:



Važne informacije ili korisni saveti u vezi sa korišćenjem.



Upozorenje za situacije koje su opasne po život i imovinu.



Upozorenje za električni udar.



Upozorenje za opasnost od požara.



Upozorenje za vrelе površine.



Arçelik A.Ş.
Karaağaç caddesi No:2-6
34445 Sütlüce/Istanbul/TURKEY
Made in TURKEY

**1 Važna uputstva i upozorenja
za bezbednost i okruženje 4**

Opšta bezbednost.....	4
Bezbednost električnih proizvoda	4
Bezbednost proizvoda.....	5
Namena	7
Bezbednost dece.....	8
Odlaganje dotrajalog proizvoda u otpad	8
Odlaganje ambalažnog materijala	8

2 Opšte informacije 9

Pregled.....	9
Sadržaji pakovanja	10
Tehničke specifikacije	11

3 Instalacija 12

Pre instalacije.....	12
Instalacija i povezivanje.....	14
Odlaganje dotrajalog proizvoda u otpad ..	16

4 Pripreme 17

Saveti za uštedu energije	17
Prva upotreba	17
Podешavanje vremena.....	17

Prvo čišćenje proizvoda.....	18
Prvo zagrevanje	18

5 Kako rukovati rernom 19

Opšte informacije o pečenju, pečenju mesa i pečenju na roštilju	19
Kako koristiti električnu rernu.....	20
Režimi rada	20
Kako rukovati kontrolnom jedinicom..	22
Tabela vremena kuvanja.....	28
Kako rukovati roštiljem	31
Tabela vremena kuvanja za pečenje roštilja.....	32

6 Održavanje i nega 33

Opšte informacije.....	33
Čišćenje komandne table	33
Čišćenje rerne	33
Čišćenje vrata rerne	35
Skidanje unutrašnjeg stakla na vratima....	36
Zamena sijalice u rerni.....	37

7 Otklanjanje kvarova 39

1 Važna uputstva i upozorenja za bezbednost i okruženje

Ovaj odeljak sadrži sigurnosna uputstva koja će vam pomoći da se zaštitite od opasnosti povreda i oštećenja imovine. Neuspešno praćenje ovih uputstava će poništiti garanciju.

Opšta bezbednost

- Ovaj uređaj mogu koristiti deca starija od 8 godina i osobe sa smanjenim fizičkim, senzornim ili mentalnim sposobnostima ili kojima nedostaju iskustvo i znanje, ako su pod nadzorom ili su dobili uputstva u vezi sa bezbednom upotrebom uređaja i razumeju uključene opasnosti.
Deca se ne smeju igrati sa uređajem. Deca ne smeju čistiti ili održavati uređaj bez nadzora.
- Ovaj uređaj nije namenjen za upotrebu od strane osoba (uključujući decu) sa smanjenim fizičkim, senzornim ili mentalnim sposobnostima ili nedostatkom iskustva i znanja, osim ako su pod nadzorom ili su im data uputstva.

Deca koja su pod nadzorom ne smeju se igrati uređajem.

- Ako se proizvod ustupi drugoj osobi za ličnu upotrebu ili kao polovan proizvod, potrebno je takođe proslediti korisnički priručnik, etikete proizvoda i druge relevantne dokumente i delove.
- Instalaciju i popravke smeju da vrše samo ovlašćeni serviseri. Proizvođač neće snositi odgovornost za štete koje nastanu zbog postupaka koje su obavile neovlašćene osobe, što takođe može poništiti garanciju. Pre instalacije, pažljivo pročitajte uputstva.
- Ne uključujte proizvod ako je u kvaru ili ima vidljivo oštećenje.
- Prekontrolišite da li su funkcijski tasteri na proizvodu isključeni nakon svake upotrebe.

Bezbednost električnih proizvoda

- Ako je proizvod neispravan, ne treba da se koristi dok ga ne popravi ovlašćeni serviser.

Postoji opasnost od električnog udara!

- Proizvod povezujte samo na uzemljenu utičnicu/vod sa naponom i zaštitom navedenim u „Tehničkim specifikacijama“. Uzemljenje instalacije mora da obavi kvalifikovani električar u slučaju da se proizvod koristi sa ili bez transformatora. Naša kompanija neće biti odgovorna ni za kakve probleme koji nastanu zbog korišćenja proizvoda sa neuzemljenom instalacijom u skladu sa lokalnim propisima.
- Nikada ne perite proizvod prskanjem ili sipanjem vode na njega! Postoji opasnost od električnog udara!
- Proizvod mora da bude isključen za vreme instalacije, održavanja, čišćenja i popravke.
- Ako je priključni kabl za napajanje proizvoda oštećen, mora da ga zameni proizvođač, njegov serviser ili odgovarajuće kvalifikovano lice kako bi se izbegle opasnosti.
- Aparat mora da se instalira tako da može potpuno da se isključi sa mreže. Razdvajanje

mora da bude obezbeđeno ili putem mrežnog utikača ili putem prekidača ugrađenog u fiksnu električnu instalaciju u skladu sa građevinskim propisima.

- Zadnja strana rerne se jako zagreva za vreme upotrebe. Pobrinite se da električni priključak ne dodiruje zadnju površinu, jer se može oštetiti.
- Ne prignječujte kabl za napajanje između vrata rerne i okvira i ne vodite ga preko vrućih površina. U suprotnom može doći do topljenja izolacije kabla i do požara zbog kratkog spoja.
- Sve radove na električnoj opremi i sistemima treba da vrše samo ovlašćena kvalifikovana lica.
- U slučaju oštećenja, isključite proizvod i odvojite od električne mreže. Da biste to uradili, isključite osigurač u domaćinstvu.
- Uverite se da je jačina osigurača kompatibilna sa ovim proizvodom.

Bezbednost proizvoda

- **UPOZORENJE:** Uređaj i njegovi pristupačni delovi se zagrevaju tokom upotrebe.

- Budite pažljivi da biste izbegli dodirivanje vrućih elemenata. Decu mlađu od 8 godina treba udaljiti osim u slučaju da ih neprekidno nadgledate.
- Nikad ne koristite proizvod u slučaju oslabljenog rasuđivanja ili koordinacije pod uticajem konzumiranja alkohola i/ili lekova.
 - Budite pažljivi kada koristite alkoholna pića u vašem posuđu. Alkohol na visokim temperaturama isparava i može da prouzrokuje požar jer se može upaliti ako dođe u kontakt sa vrućim površinama.
 - Ne stavljajte nikakav zapaljivi materijal blizu proizvoda, jer njegove stranice mogu da se zagrevaju u toku upotrebe.
 - Uređaj se zagreva tokom upotrebe. Budite pažljivi da biste izbegli dodirivanje vrućih elemenata u unutrašnjosti rerne.
 - Održavajte čistoću svih ventilacionih otvora.
 - Ne zagrevajte zatvorene konzerve i staklene tegle u rerni. Pritisak koji se može stvoriti u plehu/tegli može da izazove njihovo pucanje.
 - Plehove za pečenje, posuđe ili aluminijumsku foliju ne stavljajte direktno na dno rerne. Akumulirana toplota bi mogla da ošteti dno rerne.
 - Ne koristite abrazivna sredstva za čišćenje ili tvrde metalne strugače za čišćenje stakla na vratima rerne jer mogu izgubiti površinu, što može dovesti do razbijanja stakla
 - Ne koristite paročistače za čišćenje uređaja da ne biste izazvali električni udar.
 - (Razlikuje se u zavisnosti od modela uređaja.)
Pravilno postavljanje žičane police i pleha na žičane police
Važno je da se žičana polica i/ili pleh pravilno postave na policu. Žičanu policu ili pleh gurnite između 2 šine i proverite stabilnost pre postavljanja jela na njih (vidi sledeću sliku).

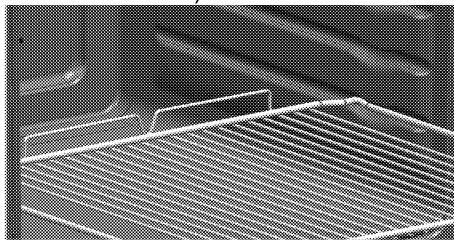

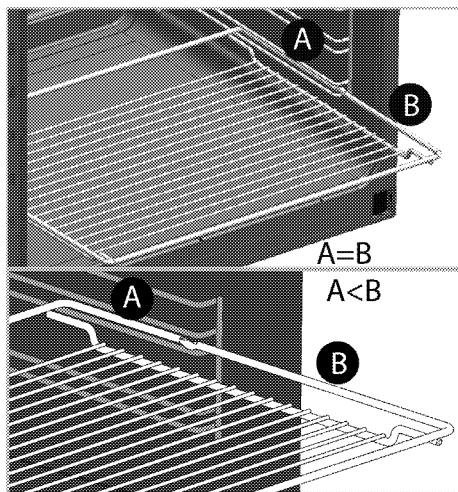

- Ne koristite proizvod ako je staklo na prednjim vratima skinuto ili napuklo.
- Uvek koristite termootporne rukavice za rernu kada posude stavljate ili vadite iz vruće rerne.
- Postavite papir za pečenje u šerpu ili na dodatak za rernu (pleh, gril itd.) zajedno sa hranom, a zatim ubacite sve u prethodno zagrejanu rernu. Uklonite višak delova papira za pečenje koji prelazi dodatak ili šerpu da biste sprečili rizik od dodirivanja grejnih elemenata u rerni. Nikada nemojte da koristite papir za pečenje na temperaturi koja je veća od naznačene temperature za papir za pečenje. Nemojte da

stavljate papir za pečenje direktno na dno rerne.

- **UPOZORENJE:** Pobrinite se da kabl za napajanje aparata bude iskopčan ili automatski prekidač kola isključen pre zamene lampe da biste izbegli mogućnost strujnog udara.
- Uređaj ne sme da se instalira iza dekorativnih vrata da bi se izbeglo pregrevanje.

Za pouzdanost proizvoda od požara:

- Uverite se da je utikač dobro umetnut u utičnicu kako ne bi izazvao varnice.
- Ne koristite oštećen, isečen ili produžni kabl, osim originalnog kabla.
- Pobrinite se da na utičnici na koju je priključen proizvod nema ni vlage ni tečnosti.

Namena

- Ovaj proizvod je namenjen za kućnu upotrebu. Komercijalna upotreba nije dozvoljena.
- **PAŽNJA:** Ovaj aparat služi samo za kuvanje. On ne sme da se koristi za druge svrhe, na primer za grejanje prostorije."
- Ovaj proizvod ne sme se koristiti za zagrevanje tanjira ispod rešetke roštilja, vešanje peškira, kuhinjskih krpa itd. na

ručici, niti u druge svrhe zagrevanja.

- Proizvođač neće biti odgovoran ni za kakve štete koje su nastale kao posledica nenamenske upotrebe ili pogrešnog rukovanja.
- Rerna može da se koristi za odmrzavanje, pečenje i pečenje hrane na roštilju.

Bezbednost dece

- **UPOZORENJE:** Pristupačni delovi mogu da se zagreju za vreme upotrebe. Decu treba udaljiti.
- Materijali za pakovanje su opasni za decu. Ambalažne materijale držite van domašaja dece. Molimo da sve delove ambalaže odložite u otpad u skladu sa ekološkim standardima.
- Električni proizvodi su opasni za decu. Udaljite decu od proizvoda kada je uključen i nemojte im dozvoliti da se igraju sa proizvodom.
- Iznad uređaja ne stavljajte predmete koje bi deca mogla da dohvate.
- Kada su vrata otvorena, ne stavljajte teške predmete na njih i ne dozvolite da deca sede na njima. To može da

dovede do prevrtanja i mogu da se oštete šarke vrata.

Odlaganje dotrajalog proizvoda u otpad

Usaglašenost sa WEEE direktivom i odlaganje otpada:



Ovaj proizvod je usaglašen sa WEEE direktivom Evropske Unije (2012/19/EU). Ovaj proizvod nosi znak klasifikacije za električni i elektronski otpad (WEEE). Ovaj proizvod je proizveden od visoko kvalitetnih delova i materijala koji se mogu ponovo koristiti i pogodni su za reciklažu. Nemojte odlagati proizvod u otpad sa običnim kućnim otpadom i drugim otpadima na kraju veka trajanja. Odložite ga u centar za sakupljanje i reciklažu električnog i elektronskog otpada. Konsultujte se sa svojim lokalnim vlastima da biste saznali o ovim centrima za sakupljanje otpada.

Usaglašenost sa RoHS direktivom:

Proizvod koji ste kupili u saglasnosti je sa RoHS direktivom Evropske Unije (2011/65/EU). On ne sadrži štetne i zabranjene materijale navedene u direktivi.

Odlaganje ambalažnog materijala

- Ambalažni materijali su opasni po decu. Ambalažni materijal čuvajte na bezbednom mestu, van domašaja dece. Ambalažni materijali za ovaj proizvod su proizvedeni od materijala koji se mogu reciklirati. Odložite ih pravilno i sortirajte u skladu sa uputstvima za recikliranje otpada. Ne odlažite ih sa običnim kućnim otpadom.

2 Opšte informacije

Pregled

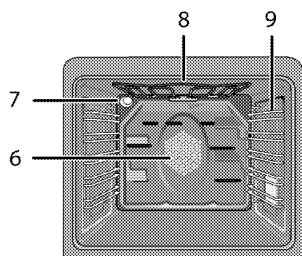
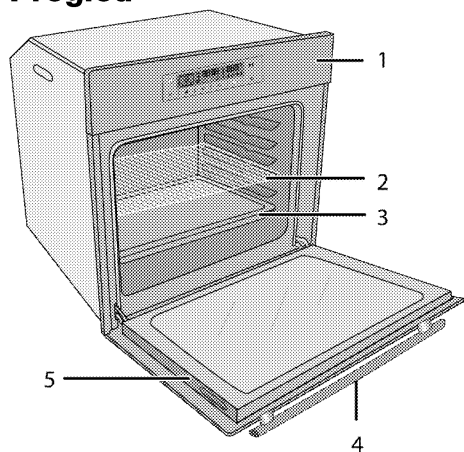

- 1 Kontrolna tabla
- 2 Žičana polica
- 3 Pleh
- 4 Ručka
- 5 Vrata

- 6 Motor ventilatora (iza čelične ploče)
- 7 Lampa
- 8 Gornji grejač
- 9 Položaji police

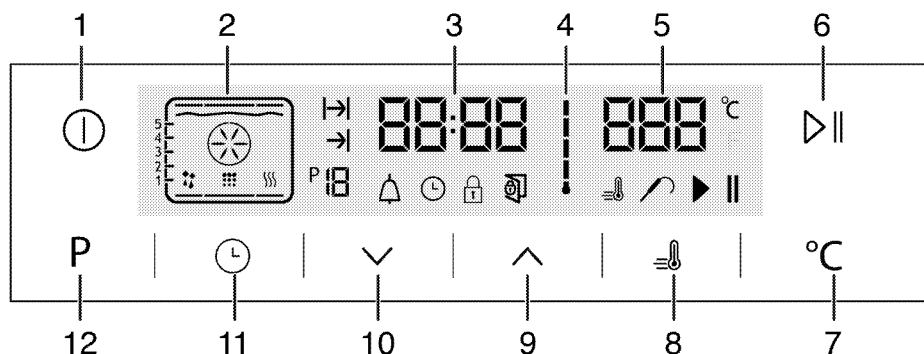

- 1 Taster za UKLJ./ISK.
- 2 Displej za funkciju
- 3 Polje indikatora tačnog vremena
- 4 Simbol unutrašnje temperature reme
- 5 Polje indikatora temperature
- 6 Taster za početak/zaustavljanje kuvanja
- 7 Taster za podešavanje temperature

- 8 Simbol pojačavača (brzo predzagrevanje)
- 9 Taster plus
- 10 Taster minus
- 11 Taster za podešavanje
- 12 Ekran za funkciju tastera

Sadržaji pakovanja

i Isporučeni pribor može da se razlikuje u zavisnosti od modela uređaja. Sav pribor, koji je opisan u ovom korisničkom priručniku, možda neće postojati kod vašeg proizvoda.

1. Korisnički priručnik

2. Standardni pleh

Koristi se za peciva, smrznutu hranu ili pečenje velikih komada mesa.

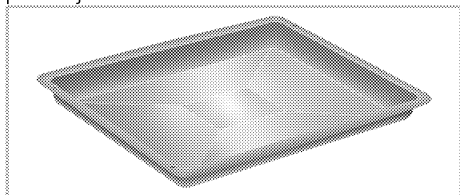

3. Duboki pleh

Koristi se za peciva, velike komade mesa, veoma sočna jela i sakupljanje masnoće tokom pečenja na roštilju.

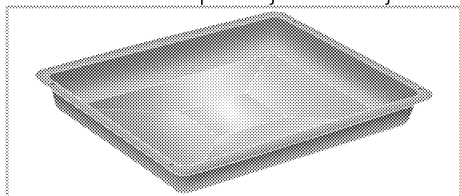

4. Žičani roštilj

Koristi se za pečenje i za stavljanje šerpe sa hranom koja treba da bude pečena, pržena ili kuvana na željenuolicu.

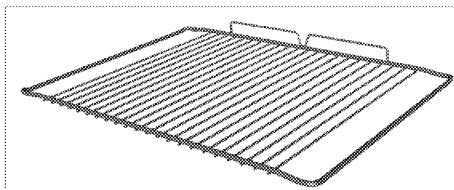
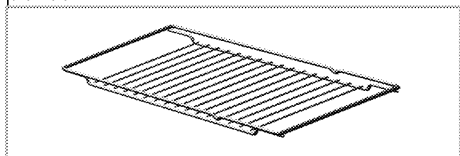

5. Pravilno postavljanje žičane police i pleha na teleskopske police (Ova funkcija je opcionalna. Možda neće postojati kod vašeg proizvoda.)

Teleskopske police vam omogućavaju da lako postavljate i uklanjate plehove i žičanu policu.

Kada koristite pleh i žičanu policu sa teleskopskim policama uverite se da trnovi na zadnjem delu teleskopske police stoje naspram uglova žičane police i pleha.

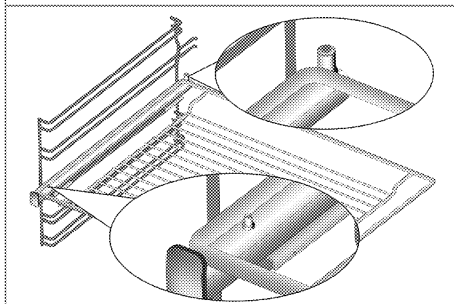
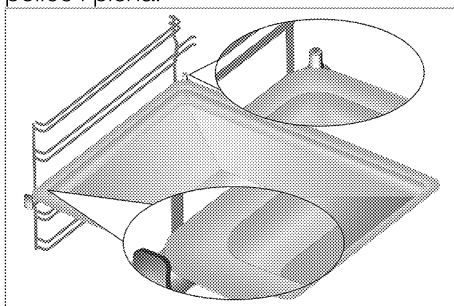

Tehničke specifikacije

Napon/frekvencija	220-240 V ~ 50/60 Hz
Ukupna potrošnja energije	3.1 kW
Tip kabla / poprečni presek	min.H05VV-FG 3 x 1,5 mm ²
Spoljne dimenzije (visina/širina/dubina)	595 mm/594 mm/567 mm
Ugradne dimenzije (visina/širina/dubina)	**590 ili 600 mm/560 mm/min. 550 mm
Glavna rena	Rerna sa više funkcija
Unutrašnja lampa	15/25 W
Potrošnja roštilja	2.2 kW

Osnovi: Informacije na nalepnici energetskeg rejtinga električnih remi navedene su u skladu sa EN 60350-1 / IEC 60350-1 standardom. Ove vrednosti su određene pod standardnim opterećenjem sa gornjim i donjim grejačem ili sa funkcijama koje uključuju ventilator (ako postoje).

Klasa energetske efikasnosti je određena u skladu sa sledećim prioritetom u zavisnosti od toga da li relevantne funkcije postoje kod proizvoda ili ne. 1- Kuvanje sa eko ventilatorom, 2- Turbo sporo kuvanje, 3- Turbo kuvanje, 4- Zagrevanje odozdo/odozgo uz pomoć ventilatora, 5-Zagrevanje odozgo i odozdo.

** Pogledajte . *Instalacija, strana 12.*

i Tehničke specifikacije se mogu izmeniti bez prethodnog obaveštenja da bi se poboljšao kvalitet proizvoda.

i Slike koje su date u ovom uputstvu za upotrebu su samo ilustrativne i možda se neće u potpunosti poklapati sa vašim proizvodom.

i Vrednosti, koje su navedene na oznakama proizvoda ili u drugoj dokumentaciji koju ste dobili uz proizvod, dobijene su pod laboratorijskim uslovima u skladu sa odgovarajućim standardima. U zavisnosti od radnih uslova i uslova okruženja proizvoda, ove vrednosti se mogu razlikovati.

3 Instalacija

Proizvod mora da instalira kvalifikovano lice u skladu sa važećim propisima. U suprotnom, garancija neće važiti. Proizvođač neće biti odgovoran za štete koje nastanu zbog postupaka koje su obavile neovlašćene osobe i može da poništi garanciju.

 Priprema lokacije i električne instalacije za proizvod su odgovornost kupca.

 Ovaj proizvod mora da se instalira u skladu sa svim lokalnim propisima za gasne i/ili električne instalacije.

 Pre instalacije vizuelno proverite da li na proizvodu postoje bilo kakva oštećenja. Ako ustanovite oštećenja, nemojte ga instalirati. Oštećeni proizvodi predstavljaju opasnost po vašu bezbednost.

Pre instalacije

Ovaj aparat je namenjen za ugradnju u kuhinjske ormariće koji se mogu kupiti u prodavnicama. Između aparata i zidova kućišta i nameštaja mora da se ostavi bezbedan ramak. Pogledajte sliku (vrednosti su u mm).

- Površine, sintetički laminati i lepkovi moraju da budu otporni na toplotu (minimalno 100 °C).
- Kuhinjski ormarići moraju da budu nivelisani i učvršćeni.
- Ako se ispod rerne nalazi fioka, mora da se instalira polica između rerne i fioke.
- Aparat moraju da nose najmanje dve osobe.

 Ne instalirajte proizvod pored frižidera ili zamrzivača. Toplota koju emituje proizvod može da prouzrokuje povećanu potrošnju energije rashladnih aparata.

 Ne koristite vrata i/ili ručicu za nošenje ili pomeranje ovog proizvoda.

 Ako proizvod ima žičane ručke, vratite ručke na bočne zidove kada pomerite uređaj.

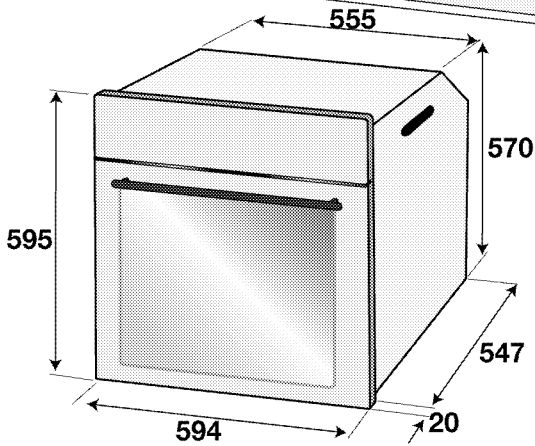
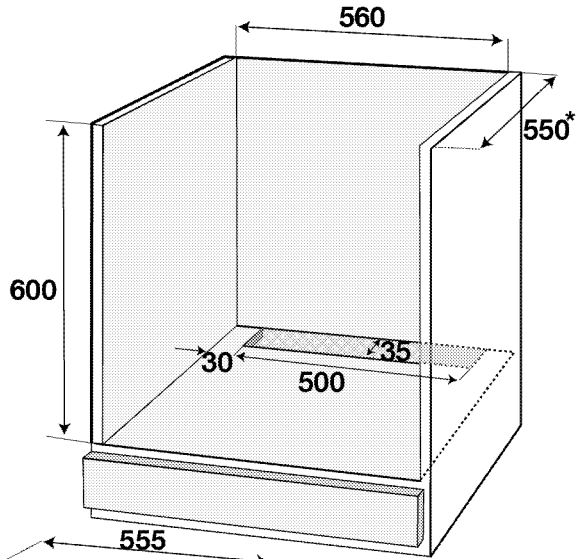
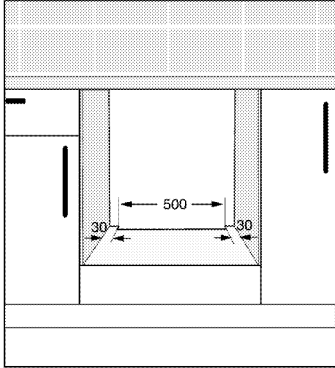
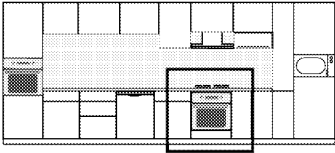

* min.

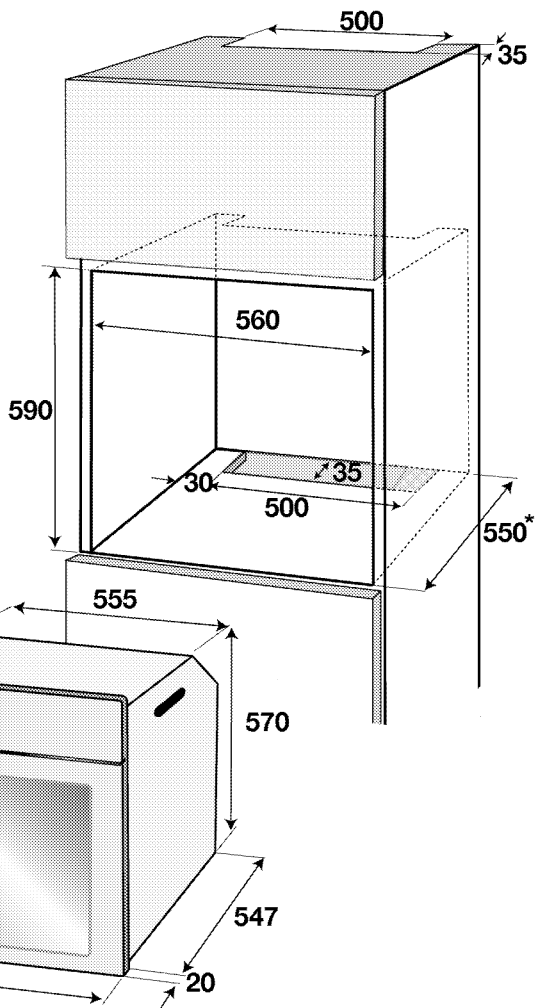
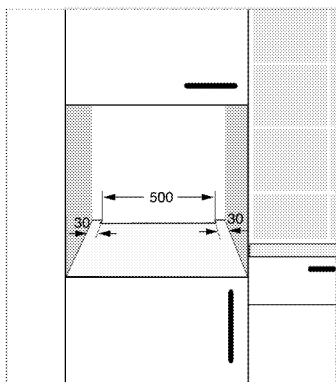
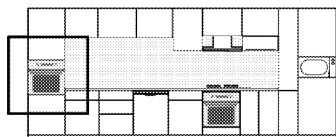

* min.

Instalacija i povezivanje

- Uređaj se može instalirati i povezati samo u skladu sa propisanim pravilima za instalaciju.

Električno povezivanje

Povežite proizvod sa uzemljenom utičnicom koja je zaštićena minijaturnim prekidačem odgovarajućeg kapaciteta kao što je navedeno u tabeli „Tehničke specifikacije“. Angažujte kvalifikovanog

električara da obavi povezivanje sa uzemljenom instalacijom dok koristite proizvod sa ili bez transformatora. Naša kompanija nije odgovorna ni za kakvu štetu koja će prosteći zbog korišćenja proizvoda bez uzemljene instalacije u skladu sa lokalnim propisima.

! Na gasnu mrežu proizvod sme da priključi samo ovlašćeno kvalifikovano lice. Garantni rok za proizvod počinje samo nakon pravilne instalacije. Proizvođač neće biti odgovoran za štete koje nastanu zbog postupaka koje su obavile neovlašćene osobe.

! Električni kabl za napajanje ne sme da se priklešti, savije ili prignječi ili da dođe u dodir sa vrućim delovima proizvoda. Oštećeni kabl za napajanje mora da zameni kvalifikovani električar. U suprotnom, postoji opasnost od električnog udara, kratkog spoja ili požara!

- Povezivanje mora da se izvede u skladu sa nacionalnim propisima.
- Podaci o mrežnom napajanju moraju da odgovaraju podacima koji su navedeni na tipskoj pločici proizvoda. Otvorite prednja vrata da biste videli tipsku pločicu.
- Kabl za napajanje vašeg proizvoda mora da bude u skladu sa vrednostima u tabeli „Tehničke specifikacije“.

! Pre radova na električnoj instalaciji isključite proizvod iz struje. Postoji opasnost od električnog udara!

Povezivanje kabla za napajanje

i Tokom povezivanja žica morate da poštujuete nacionalne/lokalne propise o struji i morate da koristite odgovarajuću utičnicu i utikač za renu. U slučaju da ograničenja napajanja uređaja premašuju nominalne vrednosti struje za utikač i utičnicu, proizvod mora da se poveže preko fiksne električne instalacije direktno bez korišćenja utikača i utičnice.

1. Ukoliko nije moguće isključiti napajanje preko svih izvoda (polova), rastavni uređaj sa najmanje 3 mm zazora kontakta (osigurači, fazni sigurnosni prekidači, kontaktori) moraju da se povežu, a svi polovi ovog rastavnog uređaja moraju da budu u blizini proizvoda (ne iznad) u skladu sa IEE smernicama. Nepridržavanje ovog uputstva može da dovede do problema u radu i poništavanja garancije za proizvod.

Preporučuje se dodatna zaštita putem FID sklopke za zaštitu od struje greške.

Ako je kabl isporučen sa proizvodom:

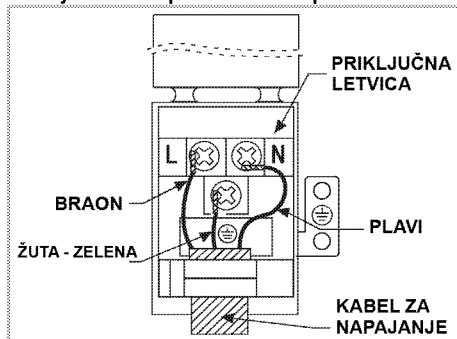

2. Za jednofazno povezivanje, žice treba povezati na sledeći način:

- Braon/crni kabl = L (faza)
 - Plavi/ kabl = N (nula)
 - Zeleno/žuti kabl = (E)  (Uzemljenje)
- » ili
- /crni kabl = L (faza)

- Plavi/Braon kabl = N (nula)
- Zeleno/žuti kabl = (E)  (Uzemljenje)

Instalacija proizvoda

Instalacija proizvoda

1. Umetnite rernu u ormarić, poravnajte je i učvrstite vodeći računa da kabl za napajanje nije prekinut i/ili zaglavljen.

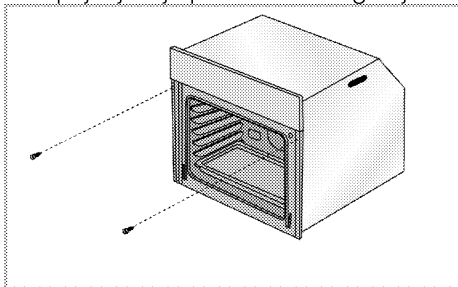

Učvrstite rernu pomoću 2 zavrtnja kao što je prikazano na slici.

Nakon postavljanja postarajte se da su zavrtnji dovoljno zategnuti i da se rerna ne pomera. Rerna može da se prevrne tokom korišćenja ako se ne postavi u skladu sa uputstvima i ako zavrtnji nisu dovoljno zategnuti.

Za uređaje sa rashladnim ventilatorom (Možda neće postojati kod vašeg proizvoda.)

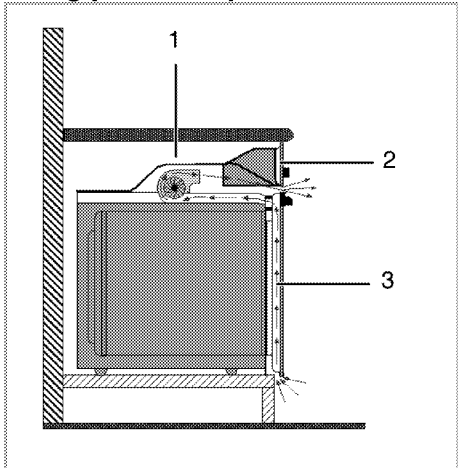

- 1 Cooling fan (Rashladni ventilator)
- 2 Kontrolna tabla

3 Vrata

Ugrađeni rashladni ventilator hladi i ugradni modul i prednji deo uređaja.

- i** Rashladni ventilator nastavlja da radi još 20-30 minuta nakon što je rerna isključena.

Ako ste kuvali sa programiranim tajmerom rerne, rashladni ventilator će se takođe isključiti na kraju vremena kuvanja, zajedno sa svim funkcijama.

Finalna provera

1. Rukujte proizvodom.
2. Proverite sve električne funkcije.

Odlaganje dotrajalog proizvoda u otpad

- Sačuvajte originalnu ambalažnu kutiju ovog proizvoda i transportujte proizvod u njoj. Pratite uputstva na kutiji. Ako nemate originalnu ambalažnu kutiju, proizvod upakujte u foliju za pakovanje sa vazдушnim mehurićima ili deblji karton i dobro zalepite.
- Da biste sprečili da rešetka za roštilj i pleh u rerni oštete vrata rerne, postavite komad kartona na unutrašnju stranu vrata rerne prema položaju plehova. Vrata rerne zalepite trakom za bočne stranice.
- Ne koristite vrata ili ručicu za podizanje ili pomeranje ovog proizvoda.
- i** Ne stavljajte nikakve predmete na proizvod i premeštajte ga u uspravnom položaju.
- i** Proverite opšti izgled svog proizvoda da biste pronašli eventualna oštećenja koja su mogla nastati za vreme transporta.

4 Pripreme

Saveti za uštedu energije

Sledeće informacije će vam pomoći da vaš uređaj koristite na ekološki način i štedite energiju:

- U rerni koristite emajlirane poklopce ili poklopce tamne boje jer će prenos toplote biti bolji.
- Dok kuvate jela, obavite predzagrevanje ako se to savetuje u korisničkom uputstvu ili receptu.
- U toku pečenja ne otvarajte često vrata rerne.
- Ako vrata nisu otvorena, unutrašnja temperatura se optimizuje da bi se uštedela energija u režimu ECO FAN

HEATING (EKO ZAGREVANJE SA VENTILATOROM) i može se razlikovati od temperature na displeju.

- Kad god je moguće, kuvajte više jela u rerni istovremeno. Možete da kuvate dva jela u dve šerpe koje se mogu staviti na žičanu rešetku za roštilj.
- Kuvajte više jela jedno za drugim. Jer će rerna već biti zagrejana.
- Možete da uštedite energiju tako što ćete električnu rernu isključiti nekoliko minuta pre kraja vremena kuvanja. Ne otvarajte vrata rerne.
- Odmrznite smrznuta jela pre pečenja.

Prva upotreba

Podešavanje vremena

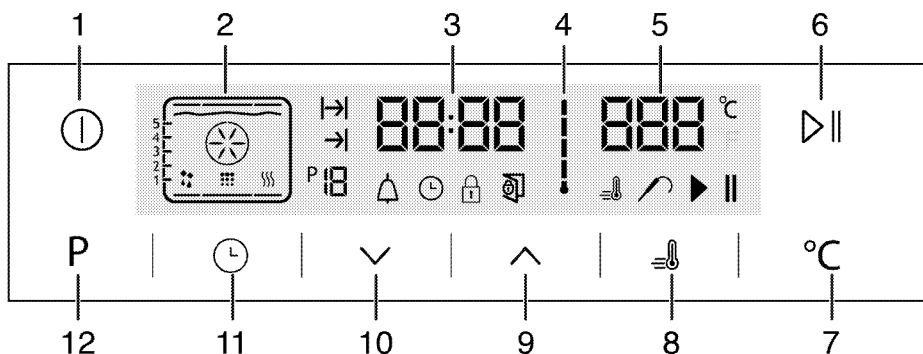

- 1 Taster za UKLJ./ISK.
- 2 Displej za funkciju
- 3 Polje indikatora tačnog vremena
- 4 Simbol unutrašnje temperature rerne
- 5 Polje indikatora temperature
- 6 Taster za početak/zaustavljanje kuvanja
- 7 Taster za podešavanje temperature
- 8 Simbol pojačavača (brzo predzagrevanje)
- 9 Taster plus

- 10 Taster minus
 - 11 Taster za podešavanje
 - 12 Ekran za funkciju tastera
1. Kod prvog rada rerne pali se simbol ⏸, dodirnite tipke ^ / v da postavite čas.
 2. Potvrdite postavku tako što ćete dodirnuti simbol ⏸ i sačekati 4 sekunde bez dodirivanja tipki da potvrdite.

- i** Ako nije podešeno trenutno vreme, indikator vremena će početi da napreduje/odbrojava prema napred od 12:00. Simbol  će se aktivirati da označi da nije podešeno trenutno vreme. Nistaće čim podesite vreme.

Prvo čišćenje proizvoda

- i** Prilikom upotrebe nekih deterdženata ili sredstava za čišćenje mogla bi da se ošteti površina. Ne koristite agresivne deterdžente, praškove/tečnosti za čišćenje ili oštre predmete tokom čišćenja.

1. Uklonite sve ambalažne materijale.
2. Obrišite površine proizvoda vlažnom krpom ili sunđerom i osušite ga krpom.

Prvo zagrevanje

Uključite proizvod da bi se zagrejavao i ostavite ga tako oko 30 minuta, a zatim ga isključite. Tako će da sagore bilo kakvi ostaci ili slojevi iz proizvodnje.

- !** Vruće površine mogu da prouzrokuju opekotine! Uređaj može da bude vruć za vreme upotrebe. Nikada ne dodirujte vruće gorionike, unutrašnje delove rerne, grejače itd. Udaljite decu. Uvek koristite termootporne rukavice za rernu kada posude stavljate ili vadite iz vruće rerne.

Električna rerna

1. Izvadite sve plehove za pečenje i žičanu rešetku roštilja iz rerne.
2. Zatvorite vrata rerne.
3. Izaberite statičan položaj.
4. Izaberite najveću jačinu za roštilj; pogledajte *Kako koristiti električnu rernu, strana 20*.
5. Uključite na oko 30 minuta.
6. Isključite rernu; pogledajte *Kako koristiti električnu rernu, strana 20*

Rerna za roštilj

1. Izvadite sve plehove za pečenje i žičanu rešetku roštilja iz rerne.
2. Zatvorite vrata rerne.
3. Izaberite najveću jačinu za roštilj; pogledajte *Kako rukovati roštiljem, strana 31*.
4. Uključite na oko 15 minuta.
5. Isključite roštilj; pogledajte *Kako rukovati roštiljem, strana 31*

- i** Tokom prvog uključivanja se par sati može javiti dim i osetiti neobičan miris. To je potpuno normalno. Pobrinite se da soba ima dobru ventilaciju radi uklanjanja dima i neobičnog mirisa. Izbegavajte direktno udisanje dima i mirisa koji se osećaju.

5 Kako rukovati rernom

Opšte informacije o pečenju, pečenju mesa i pečenju na roštilju



Vruće površine mogu da prouzrokuju opekotine! Uređaj može da bude vruć za vreme upotrebe. Nikada ne dodirujte vruće gorionike, unutrašnje delove rerne, grejače itd. Udaljite decu.

Uvek koristite termootporne rukavice za rernu kada posude stavljate ili vadite iz vruće rerne.



Vodite računa kada otvarate vrata rerne, jer može da izađe para. Para koja izlazi može da opeče vaše ruke, lice i/ili oči.

Saveti za pečenje

- Koristite odgovarajuće metalne tepsije ili aluminijumske posude ili termootporne silikonske kalupe.
- Prostor na polici iskoristite što je moguće bolje.
- Stavite kalup za pečenje na sredinu police.
- Izaberite pravilan položaj police pre nego što uključite rernu ili roštilj. Ne menjajte položaj police dok je rerna vruća.
- Vrata rerne držite zatvorena.

Saveti za pečenje mesa

- Prelivanje celog pileta, ćurke i velikih komada mesa sa prelivima kao što su sok od limuna i crni biber pre kuvanja će povećati efikasnost kuvanja.
- Pečenje mesa sa kostima traje 15 do 30 minuta duže u poređenju sa pečenjem iste količine mesa bez kostiju.

- Svaki centimetar debljine mesa zahteva približno 4 do 5 minuta kuvanja.
- Pustite da meso ostane u rerni oko 10 minuta po završetku vremena kuvanja (cooking time). Sokovi se bolje raspodeljuju po celom pečenju i ne ističu kada se meso seče.
- Riba se može staviti na srednju ili donju policu u termootpornu posudu.

Saveti za pečenje na roštilju

Ako se meso, riba i piletina peku na roštilju, oni brzo dobijaju braonkastu boju, imaju lepu koricu i ne suše se. Ravni komadi, ražnjići i kobasice su naročito pogodni za pečenje na roštilju, kao i povrće sa visokim sadržajem vode kao što su paradajz i crni luk.

- Rasporedite komade koje treba peći na žičanoj rešetki roštilja ili u plehu za pečenje sa rešetkom za roštilj tako da oni ne prelaze veličinu grejača.
- Namestite rešetku za roštilj ili pleh za pečenje sa rešetkom za roštilj na odgovarajući nivo u rerni. Ako pečete na rešetki za roštilj, namestite pleh za pečenje na donju policu radi sakupljanja masnoće. U pleh za pečenje dodajte malo vode radi lakšeg čišćenja.



Hrana koja nije podesna za pečenje na roštilju može da prouzrokuje požar. Za pečenje na roštilju koristite samo hranu koja je prikladna za intenzivnu toplotu roštilja. Ne stavljajte hranu u zadnji deo rešetke za roštilj. To je najtoplija oblast, pa bi masna hrana mogla da se upali.

Kako koristiti električnu rernu

Isključivanje električne rerne

Važno je da se rešetka za roštilj pravilno postavi na žičanu policu. Rešetka za roštilj mora biti ubačena između žičanih policama kao što je prikazano na slici.

Ne dozvolite da se rešetka za roštilj oslanja na zadnji zid rerne. Namestite rešetku za roštilj na prednji deo police i uglavite je uz pomoć vrata kako bi se postigla veća efikasnost pečenja na roštilju.

(Razlikuje se u zavisnosti od modela uređaja.)

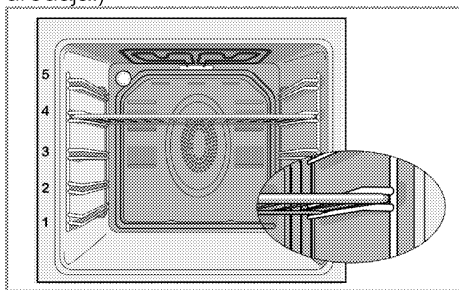

Režimi rada

Redosled radnih režima je prikazan tamo gde bi mogao da odstupa od konfiguracije vašeg proizvoda.

1. Gornji i donji grejač



Jelo se istovremeno zagreva i od vrha i od dna. Na primer, pogodno je za torte, peciva, ili kolače i musaku u kalupima za pečenje. Kuvajte samo sa jednim plehom.

Odgovarajući položaj police biće prikazan na ekranu.

2. Donji/gornji grejač sa ventilatorom



Topao vazduh, koji se zagreva donjim i gornjim grejačem, se pomoću ventilatora ravnomerno i brzo širi kroz rernu. Kuvajte samo sa jednim plehom.

3. Zagrevanje ventilatorom

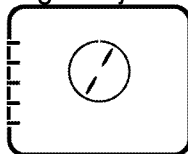

Topao vazduh, koji se zagreva zadnjim grejačem, se pomoću ventilatora ravnomerno i brzo širi kroz rernu.

To je pogodno za kuvanje jela na različitim nivoima policama, a u većini slučajeva nije potrebno predzagrevanje. Pogodno za kuvanje sa više plehova.

i Kada se vrata rerne otvore, motor ventilatora neće raditi kako bi se toplota zadržala unutra.

4. "3D" funkcija

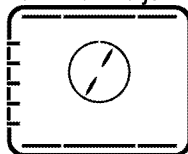

Uključeni su gornji grejač, donji grejač i grejač sa ventilatorom. Jelo se kuva ravnomerno i brzo sa svih strana. Kuvajte samo sa jednim plehom.

5. Funkcija za picu



Uključeni su donji grejač i grejač sa ventilatorom. Pogodno za pečenje pice.

6. Full grill+Fan (Veliki roštilj+ventilator)



Topao vazduh, koji se zagreva velikim roštiljem, se pomoću ventilatora brzo širi kroz remu. To je pogodno za pečenje velikog komada mesa na roštilju.

- Da biste ispekli roštilj, stavite velike ili srednje porcije na odgovarajuću policu ispod grejača za roštilj.
- Okrenite hranu nakon polovine vremena pečenja roštilja.

7. Full grill (Veliki roštilj)



Uključen je veliki roštilj ispod gornjeg dela rerne. To je pogodno za pečenje velikog komada mesa na roštilju.

- Da biste ispekli roštilj, stavite velike ili srednje porcije na odgovarajuću policu ispod grejača za roštilj.
- Okrenite hranu nakon polovine vremena pečenja roštilja.

8. Roštilj

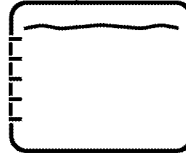

Uključen je mali roštilj ispod gornjeg dela rerne. Pogodan za roštilj i gratin jela.

- Da biste ispekli roštilj, stavite male ili srednje porcije na odgovarajuću policu ispod grejača za roštilj.
- Okrenite hranu nakon polovine vremena pečenja roštilja.

9. Eko zagrevanje sa ventilatorom

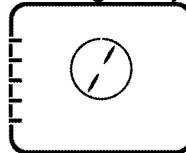

Da ušedite energiju, možete da koristite ovu funkciju umesto da kuvate pomoću funkcije Fan Heating (Zagrevanje ventilatorom) na temperaturama od 160-220 °C. Ali će se vreme kuvanja malo produžiti. Vreme kuvanja koje se odnosi na ovu funkciju naznačeno je u tabeli **Eko zagrevanje sa ventilatorom**.

10. Donji grejač



Uključen je samo donji grejač. Pogodan je za picu i da naknadno zapečete jelo odozdo.

11. Keep warm (Održavanje toplote)

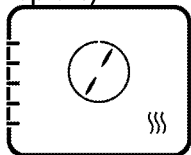

Koristi se za održavanje temperature hrane spremne za poslužnje u dužem vremenskom periodu.

12. Rad sa ventilatorom

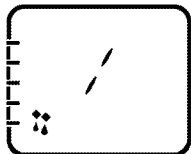

Rerna se ne zagreva. Uključen je samo ventilator (u zadnjem zidu). Pogodno za odmrzavanje smrznute hrane na sobnoj temperaturi i hlađenje

kuvane hrane. Vreme potrebno za odmrzavanje celog komada mesa duže je od vremena odmrzavanja hrane koja sadrži žitarice.

13. Lako čišćenje parom (Ova funkcija je opciona. Možda neće postojati kod vašeg proizvoda.)

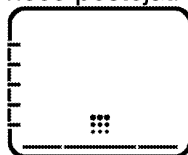

Ova funkcija omogućava da prljavština (koja nije predugo stajala) u remi smekša i da se jednostavno očisti. Pogledajte odeljak „Čišćenje – lako čišćenje parom” za informacije o lakom čišćenju parom.

Kako rukovati kontrolnom jedinicom

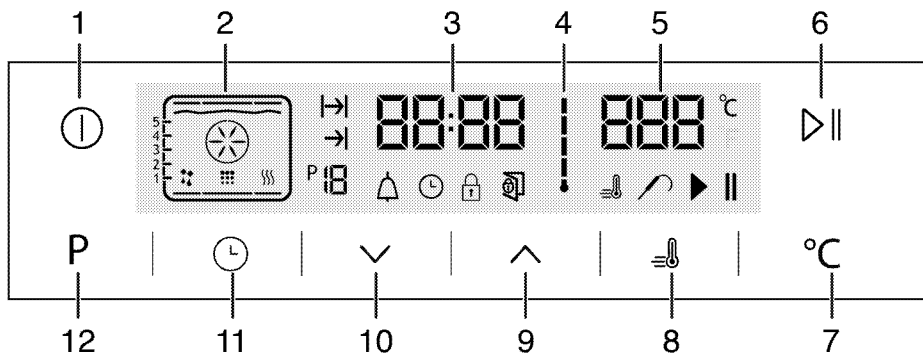

- | | |
|---|------------------------------|
| 1 Taster za UKLJ./ISK. | 9 Taster plus |
| 2 Displej za funkciju | 10 Taster minus |
| 3 Polje indikatora tačnog vremena | 11 Taster za podešavanje |
| 4 Simbol unutrašnje temperature rene | 12 Ekran za funkciju tastera |
| 5 Polje indikatora temperature | |
| 6 Taster za početak/zaustavljanje kuvanja | |
| 7 Taster za podešavanje temperature | |
| 8 Simbol pojačavača (brzo predzagrevanje) | |
-
- | | |
|--|-----------------------------------|
| | : Simbol vremena kuvanja |
| | : Simbol za kraj vremena kuvanja* |
| | : Broj funkcije |
| | : Simbol alarma |
| | : Simbol sata |







-  : Simbol blokade tastera
 -  : Simbol za otvorena vrata
 -  : Simbol pojačavača (brzo predzagrevanje)
 -  : Simbol sonde za meso
 -  : Simbol za pauziranje kuvanja
 -  : Simbol za pokretanje kuvanja
 -  *
- (Ova funkcija je opciona. Možda neće postojati kod vašeg proizvođa.)**

Tabela funkcija	Raspon temperature (°C)
Gornje i donje grejanje	40-280
Donje/gornje grejanje sa ventilatorom	40-280
Kuvanje uz pomoć ventilatora	40-280
Funkcija "3D"	40-280
Funkcija Pizza	40-280
Široki gril sa ventilatorom	40-280
Puni gril	40-280
Donji gril	40-280
Eko grejanje sa ventilatorom	160-220
Grejanje dna	40-220
Držanje na toplom	40-100



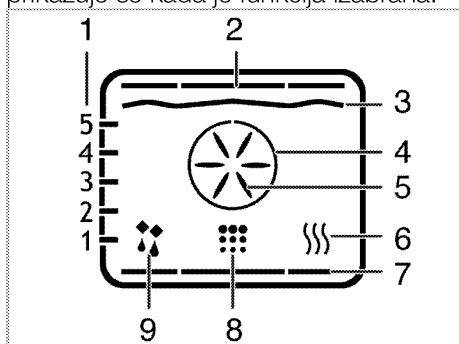

Tabela funkcija:

Tabela funkcija označava funkcije koje se mogu koristiti u rerni i njihove odgovarajuće maksimalne i minimalne temperature. Preporučena temperatura prikazuje se kada je funkcija izabrana.



- 1 Položaji police
- 2 Gornji grejač
- 3 Grejač za roštilj
- 4 Pojačani grejač
- 5 Pojačani ventilator
- 6 Održavanje toplote
- 7 Donji grejač
- 8 Položaj čišćenja
- 9 Rad sa ventilatorom

 Funkcije se razlikuju u zavisnosti od modela uređaja!

-  Maksimalno podesivo vreme kuvanja u režimima rada osim držanja na toplom je ograničeno na 6 časova iz razloga bezbednosti. Program se otkazuje ako nestane električne energije. Rernu morate ponovo programirati.
-  Dok radite bilo kakva podešavanja, vezani simboli na satu će treptati.
-  Ne može se podesiti trenutno vreme dok radi bilo koja funkcija rerne ili ako je rerma programirana na poluautomatski ili automatski rad.
-  Čak i ako je rerma isključena, lampica rerne se pali kad se otvore vrata.









Upravljanje rernom

1. Dodirnite tipku  otprilike na 2 sekunde da otvorite rernu.
- » Kad se rerma uključi, na ekranu se pojavljuje prva operativna funkcija. Kad je ekran u ovom režimu rada, mogu se podesiti vreme kuvanja, kraj vremena kuvanja i funkcija Booster (brzo grejanje).

- i** Rerna će se automatski isključiti u roku od 20 sekundi ako se na ekranu ne izvrši nikakvo podešavanje rerne.

Ručno kuvanje biranjem temperature i operativne funkcije

Možete početi da kuvate biranjem temperature i operativne funkcije specifične za vaše jelo, ručno kontrolišući kuvanje bez podešavanja trajanja kuvanja.

1. Na ekranu se pojavljuje prva operativna funkcija pošto dodirnete dugme  da otvorite rernu.
 2. Izaberite operativnu funkciju dodirrom tipaka .
 3. Ako želite da promenite temperaturu preporučenu za operativnu funkciju, uključite polje za temperaturu dodirrom dugmeta .
- » Simbol  trepće.
4. Podesite željenu temperaturu dodirrom tipaka .
 5. Potvrdite postavku temperature dodirrom tipke .
 6. Stavite posudu u rernu.
 7. Dodirnite tipku  da počnete da kuvate ako su temperatura i operativna funkcija odgovarajuće. Simbol  se pojavljuje na ekranu.
- » Vaša rerna će odmah početi sa radom u izabranoj funkciji i povećaće unutrašnju temperaturu da dostigne podešenu vrednost. Svaki nivo na simbolu unutrašnje temperature će zasvetliti dok se unutrašnja temperatura približava podešenoj vrednosti. Dopunski aktivni grejači i preporučeni položaj pleha se pojavljuju na ekranu funkcije.
8. Rerna se neće automatski isključiti, jer je podešeno ručno kuvanje bez nameštanja vremena kuvanja. Kuvanje













možete završiti ako još jednom dodirnete tipku .

- » Rerna završava sa kuvanjem i na ekranu se pojavljuje simbol .

9. Dodirnite dugme  otprilike na 2 sekunde da zatvorite rernu.

Kuvanje pomoću podešavanja vremena kuvanja

Obezbedite da će se rerna isključiti biranjem temperature i operativne funkcije specifične za vaše jelo i podešavanjem vremena kuvanja, ručno kontrolišući bez podešavanja trajanja kuvanja.

1. Na ekranu se pojavljuje prva operativna funkcija pošto dodirnete dugme  da otvorite rernu.
 2. Izaberite operativnu funkciju dodirrom tipaka .
 3. Ako želite da promenite temperaturu preporučenu za operativnu funkciju, uključite polje za temperaturu dodirrom dugmeta .
- » Simbol  trepće.
4. Podesite željenu temperaturu dodirrom tipaka .
 5. Potvrdite postavku temperature dodirrom tipke .
 6. Dodirnite  dok se simbol  ne pojavi na ekranu vremena kuvanja.
 7. Podesite vreme kuvanja dodirrom tipaka  i potvrdite postavku dodirrom tipke .
- » Kad se podesi vreme kuvanja, simbol  će se trajno pojaviti na ekranu.
8. Stavite posudu u rernu.
 9. Dodirnite tipku  da počnete da kuvate ako su temperatura, operativna funkcija i vreme kuvanja odgovarajući. Simbol  se pojavljuje na ekranu.
- » Rerna se zagrejava do podešene vrednosti i ostaće na toj temperaturi do kraja vremena kuvanja koje ste izabrali.

» Vaša rerna će odmah početi sa radom u izabranoj funkciji i povećaće unutrašnju temperaturu da dostigne podešenu vrednost. Biće na toj temperaturi do kraja podešenog vremena kuvanja. Svaki nivo na simbolu unutrašnje temperature će zasvetliti dok se unutrašnja temperatura približava podešenoj vrednosti. Dopunski aktivni grejači i preporučeni položaj pleha se pojavljuju na ekranu funkcije.

10. Kad se proces kuvanja završi, na ekranu se pojavljuje "End" i oglašava se alarm.

11. Da prekinete alarm, dodirnite bilo koju tipku.

» Alarm se prekida i rerna automatski završava sa radom.

Podešavanje kraja vremena kuvanja na kasnije vreme: (Ova funkcija je opciona. Možda neće postojati kod vašeg proizvoda.)

Možete obezbediti da rerna automatski radi i isključi se podešavanjem temperature i operativne funkcije specifične za vaše jelo, vremena kuvanja i kraja kuvanja na kasnije vreme, ručno kontrolišući kuvanje bez podešavanja trajanja kuvanja.

1. Na ekranu se pojavljuje prva operativna funkcija pošto dodirnete dugme  da otvorite rernu.



2. Izaberite operativnu funkciju dodirom tipaka .

3. Ako želite da promenite temperaturu preporučenu za operativnu funkciju, uključite polje za temperaturu dodirom dugmeta .

» Simbol  trepće.



4. Podesite željenu temperaturu dodirom tipaka .

5. Potvrdite postavku temperature dodirom tipke .

6. Dodirnite  dok se simbol  ne pojavi na ekranu vremena kuvanja.

7. Podesite vreme kuvanja dodirom tipaka  i potvrdite postavku dodirom tipke .



» Kad se podesi vreme kuvanja, simbol  će se trajno pojaviti na ekranu.

8. Dodirnite  dok se simbol  ne pojavi na ekranu za kraj vremena kuvanja.

9. Podesite vreme kuvanja dodirom tipaka  i potvrdite postavku dodirom tipke .

» Kad se podesi kraj vremena kuvanja, simbol  će se trajno pojaviti na ekranu.

10. Stavite posudu u rernu.

11. Dodirnite tipku   da počnete da kuvate ako su temperatura, operativna funkcija, vreme kuvanja i kraj vremena kuvanja odgovarajući. Simbol  se pojavljuje na ekranu.

» Tajmer rerne automatski računa vreme početka kuvanja oduzimajući vreme kuvanja od kraja vremena kuvanja koje ste podesili. Izabrani režim rada se aktivira kad dođe vreme za početak kuvanja i rerna je zagrejana do podešene temperature. Biće na toj temperaturi do kraja podešenog vremena kuvanja. Svaki nivo na simbolu unutrašnje temperature će zasvetliti dok se unutrašnja temperatura približava podešenoj vrednosti. Dopunski aktivni grejači i preporučeni položaj pleha se pojavljuju na ekranu funkcije.

12. Kad se proces kuvanja završi, na ekranu se pojavljuje "End" i oglašava se alarm.

13. Da prekinete alarm, dodirnite bilo koju tipku.





» Alarm se prekida i rerna automatski završava sa radom.

 Ako želite da otkazete vreme kuvanja ili vreme kuvanja plus vreme kraja kuvanja pošto ste ih već podesili, morate da resetujete vreme kuvanja.

Podešavanje Boostera (brzo grejanje)

Koristite funkciju Booster (brzo grejanje) da se rena brže zagreje do željene temperature.

i Booster se ne može izabrati za odmrzavanje, eko grejanje sa ventilatorom, držanje na toplom i čišćenje. Postavke za Booster se otkazuju ako nestane električne energije.





1. Dodirnite tipku  pošto podesite temperaturu, operativnu funkciju, vreme kuvanja i kraj vremena kuvanja.
» Simbol  se trajno pojavljuje i booster (brzo grejanje) je uključen.
» Simbol za Booster nestaje čim rena dostigne željenu temperaturu i rena nastavlja sa radom u funkciji u kojoj je i ranije bila prije funkcije Booster.
2. Ponovo dodirnite tipku  da biste otkazali funkciju booster.
» Simbol  nestaje i booster (brzo grejanje) je isključen.

Isključivanje električne rena

Dodirnite tipku  da isključite renu.





Aktiviranje zaključavanja tipke

Aktiviranjem funkcije zaključavanja tipke možete sprečiti da neko dira renu.

1. Dodirnite  dok se simbol  ne pojavi na ekranu.
» "OFF" će se pojaviti na ekranu.
2. Pritisnite  da aktivirate zaključavanje tipke.
» Kad je zaključavanje tipke aktivirano, "On" se pojavljuje na ekranu i simbol  ostaje da svetli. Potvrdite dodirom na .

i Tipke rene ne funkcionišu kad je aktivirano zaključavanje tipke. Zaključavanje tipke se neće otkazati u slučaju da nestane električne energije.



Da deaktivirate zaključavanje tipke, dodirnite

1. Dodirnite  dok se simbol  ne pojavi na ekranu.
» "On" će se pojaviti na ekranu.
2. Isključite zaključavanje tipke pritiskom na tipku .
- » "OFF" će se pojaviti kad se deaktivira zaključavanje tipke. Potvrdite dodirom na .





i Tipke rene ne funkcionišu kad je aktivirana funkcija zaključavanja tipke. Postavke zaključavanja tipke se neće otkazati u slučaju da nestane električne energije.

Podešavanje budilnika

Tajmer rene možete koristiti za bilo kakva upozorenja ili kao podsjetnik odvojeno od programa kuvanja. Budilnik nema uticaja na funkcije rene. Koristi se samo za upozorenja. Na primer, ovo je korisno kad želite da okrenete hranu u reni posle određenog vremena. Tajmer će se zvučno oglasiti na kraju podešenog vremena.

1. Dodirnite  dok se simbol  ne pojavi na ekranu.



i Maksimalno vreme alarma može da bude 23 sati i 59 minuta.

2. Podesite trajanje alarma sa tipkama  / .
- » Posle podešavanja vremena alarma, simbol  će ostati da svetli i vreme alarma će se pojaviti na ekranu.
3. Na kraju vremena alarma, simbol  će početi da trepće i oglašiće se zvučno upozorenje.

Isključivanje alarma





1. Zvučno upozorenje se oglašava na 2 minute. Da prekinete zvučno upozorenje, samo pritisnite bilo koju tipku.
» Zvučno upozorenje će se prekinuti i pokazaće se trenutno vreme.

Otkazivanje alarma;

1. Da otkazete alarm, dodirnite  dok se simbol  ne pojavi na ekranu.
2. Pritisnite i zadržite tipku  dok se ne pokaže "00:00".





 Pokazaće se vreme alarma. Ako su uporedo podešeni vreme alarma i vreme kuvanja, pokazaće se ono vreme koje je kraće.

Menjanje vremena u danu





1. Dodirnite tipku  u kratkim intervalima dok se simbol  ne pojavi na ekranu.
2. Dodirnite tipke  /  da podesite čas.
3. Potvrdite postavku tako što ćete dodirnuti simbol  i sačekati 4 sekunde bez dodirivanja tipki da potvrdite.

 Postavke trenutnog vremena se otkazuju u slučaju da nestane električne energije. Ono se mora ponovo podesiti. Trenutno vreme se ne može promeniti kad je bilo koja od funkcija reme u radu.

Podešavanje jačine zvuka

1. Kada se rema nalazi u režimu mirovanja, dodirujte taster  u kratkim intervalima dok se na ekranu ne pojavi „VOL“.
2. Pritiskajte tastere  /  da biste izabrali jedan od zvukova L0, L1 ili L2.
3. Pritisnite taster  ili sačekajte 4 sekunde bez dodirivanja tastera da biste potvrdili podešavanje

Podešavanje postavke Eko lampice

1. Kada se rema nalazi u režimu mirovanja, dodirujte taster  u kratkim intervalima dok se na ekranu ne pojavi „LP“.
2. Pritiskajte tastere  /  da biste podesili opciju Uključeno ili EKO.
3. Pritisnite taster  ili sačekajte 4 sekunde bez dodirivanja tastera da biste potvrdili podešavanje

4. Kada je podešeno na UKLJUČENO; dok su vrata reme otvorena u režimu mirovanja i tokom rada, lampa je UKLJUČENA neprekidno.
 5. Kada je podešeno na EKO; dok su vrata reme otvorena u režimu mirovanja i tokom rada, lampa je UKLJUČENA, a zatim se ISKLJUČUJE nakon 15 sekundi.
- Ako u toku rada dodirnete bilo koji taster (osim tastera , lampa se UKLJUČUJE, a zatim ISKLJUČUJE nakon 15 sekundi.

Tabela vremena kuvanja

i Vremena navedena u tabeli su orijentaciona. Ona mogu da budu različita u zavisnosti od vrste hrane, debljine, tipa i vašeg načina kuvanja.

Pečenje jela i pečenje mesa

i Prva polica rerne je donja polica.

Jelo	Broj plehova	Dodatak za upotrebu	Režim rada	Položaj police	Temperatura (°C)	Vreme kuvanja (približ. u min.)
Kolači u plehu	Jedan pleh	Standardni pleh*		3	180	25 ... 30
Kolač u kalupu	Jedan pleh	Kalup za kolač na žičanom roštilju**		2	180	40 ... 50
Sitni kolači	Jedan pleh	Standardni pleh*		3	160	25 ... 35
	Jedan pleh	Standardni pleh*		3	150	30 ... 40
	2 pleha	1-Pleh za pecivo* 3-Standardni pleh*		1 - 3	150	35 ... 50
	3 pleha	1-Standardni pleh* 3-Pleh za pecivo* 5-Duboki pleh*		1 - 3 - 5	150	35 ... 50
Koh	Jedan pleh	Okrugli kalup sa oprugom prečnika 26 cm na žičanom roštilju**		3	160	25 ... 35
	Jedan pleh	Okrugli kalup sa oprugom prečnika 26 cm na žičanom roštilju**		2	150	30 ... 40
	2 pleha	1-Okrugli kalup sa oprugom prečnika 26 cm na žičanom roštilju** 4-Okrugli kalup sa oprugom prečnika 26 cm na plehu za peciva**		1 - 4	150	35 ... 45
Kolači	Jedan pleh	Pleh za pecivo*		3	180	25 ... 30
	2 pleha	1-Pleh za pecivo* 3-Standardni pleh*		1 - 3	180	30 ... 40
	3 pleha	1-Pleh za pecivo* 3-Standardni pleh* 5-Duboki pleh*		1 - 3 - 5	180	35 ... 45
Pecivo od kvasnog testa	Jedan pleh	Standardni pleh*		2	200	30 ... 40
	2 pleha	1-Pleh za pecivo* 5-Standardni pleh*		1 - 5	200	45 ... 55
	3 pleha	1-Pleh za pecivo* 3-Standardni pleh* 5-Duboki pleh*		1 - 3 - 5	200	55 ... 65
Obogaćena peciva	Jedan pleh	Standardni pleh*		2	200	25 ... 35
	2 pleha	1-Pleh za pecivo* 3-Standardni pleh*		1 - 3	200	35 ... 45
	3 pleha	1-Pleh za pecivo* 3-Standardni pleh* 5-Duboki pleh*		1 - 3 - 5	190	45 ... 55
Kvasac	Jedan pleh	Standardni pleh*		2	200	35 ... 45
Lazanje	Jedan pleh	Staklena/metalna pravougaona posuda na žičanom roštilju**		2 - 3	200	30 ... 40

























Jelo	Broj plehova	Dodatak za upotrebu	Režim rada	Položaj police	Temperatura (°C)	Vreme kuvanja (približ. u min.)
Pica	Jedan pleh	Standardni pleh*		2	200 ... 220	15 ... 20
	Jedan pleh	Standardni pleh*		3	200	10 ... 15
Goveđe šnicle (cele) / Pečene	Jedan pleh	Standardni pleh*		3	25 min. 250/max, zatim 180 ... 190	100 ... 120
Jagneći but (musaka)	Jedan pleh	Standardni pleh*		3	25 min. 250/max, zatim 190	70 ... 90
	Jedan pleh	Standardni pleh*		3	25 min. 250/max, zatim 190	60 ... 80
Pečeno pile (1,8-2 kg)	Jedan pleh	Standardni pleh*		2	15 min. 250/max, zatim 180 ... 190	60 ... 80
	Jedan pleh	Standardni pleh*		2	15 min. 250/max, zatim 180 ... 190	60 ... 80
Čuretina (5.5 kg)	Jedan pleh	Standardni pleh*		1	25 min. 250/max, zatim 180 ... 190	150 ... 210
	Jedan pleh	Standardni pleh*		1	25 min. 250/max, zatim 180 ... 190	150 ... 210
Riba	Jedan pleh	Standardni pleh*		3	200	20 ... 30
	Jedan pleh	Standardni pleh*		3	200	20 ... 30
<p>Za sve vrste jela predlažemo da prethodno zagrejete renu.</p> <p>* Ovi dodaci se možda ne isporučuju sa proizvodom.</p> <p>** Ti dodaci se ne isporučuju sa proizvodom. To su komercijalno dostupni dodaci.</p>						

Tabela kuvanja za testiranje jela

Jela u ovoj tabeli kuvanja su pripremljena u suglasnosti sa EN 60350-1 kako bi se

olakšalo kontrolne institucije da testiraju produkte.

Jelo	Broj plehova	Dodatak za upotrebu	Režim rada	Položaj police	Temperatura (°C)	Vreme kuvanja (približ. u min.)
Shortbread	Jedan pleh	Standardni pleh*		3	140	20 ... 30
	Jedan pleh	Standardni pleh*		3	140	20 ... 30
	2 pleha	1-Standardni pleh* 3-Pleh za pecivo*		1 - 3	140	20 ... 30
	3 pleha	1-Standardni pleh* 3-Pleh za pecivo* 5-Duboki pleh*		1 - 3 - 5	140	25 ... 35
Sitni kolači	Jedan pleh	Standardni pleh*		3	160	25 ... 35
	Jedan pleh	Standardni pleh*		3	150	30 ... 40
	2 pleha	1-Pleh za pecivo* 3-Standardni pleh*		1 - 3	150	35 ... 50
	3 pleha	1-Standardni pleh* 3-Pleh za pecivo* 5-Duboki pleh*		1 - 3 - 5	150	35 ... 50
Koh	Jedan pleh	Okrugli kalup sa oprugom prečnika 26 cm na žičanom roštilju**		3	160	25 ... 35
	Jedan pleh	Okrugli kalup sa oprugom prečnika 26 cm na žičanom roštilju**		2	150	30 ... 40
	2 pleha	1-Okrugli kalup sa oprugom prečnika 26 cm na žičanom roštilju** 4-Okrugli kalup sa oprugom prečnika 26 cm na plehu za peciva**		1 - 4	150	35 ... 45
Pita od jabuke	Jedan pleh	Okruglu crnu metalnu posudu sa oprugom prečnika 20 cm na žičanom roštilju**		2	180	50 ... 60
	Jedan pleh	Okruglu crnu metalnu posudu sa oprugom prečnika 20 cm na žičanom roštilju**		2	170	50 ... 60
	2 pleha	1-Okruglu crnu metalnu posudu sa oprugom prečnika 20 cm na žičanom roštilju** 4-Okruglu crnu metalnu posudu sa oprugom prečnika 20 cm na plehu za peciva**		1 - 4	170	50 ... 60

Za sve vrste jela predlažemo da prethodno zagrejete renu.

* Ovi dodaci se možda ne isporučuju sa proizvodom.

** Ti dodaci se ne isporučuju sa proizvodom. To su komercijalno dostupni dodaci.

Eko zagrevanje sa ventilatorom

i Nemojte menjati temperaturu kuvanja nakon što kuvanje počne u režimu "Eko zagrevanje sa ventilatorom".

i Ne otvarajte vrata za vreme kuvanja u režimu "Eko zagrevanje sa ventilatorom". Ako vrata nisu otvorena, unutrašnja temperatura se optimizuje da bi se uštedela energija i može se razlikovati od temperature na displeju.

Jelo	Broj plehova	Dodatak za upotrebu	Položaj police	Temperatura (°C)	Vreme kuvanja (približ. u min.)
Sitni kolači	Jedan pleh	Standardni pleh*	3	160	25 ... 35
Kolači	Jedan pleh	Standardni pleh*	3	180	25 ... 35
Pecivo od kvasnog testa	Jedan pleh	Standardni pleh*	3	200	45 ... 55
Obogaćena peciva	Jedan pleh	Standardni pleh*	3	200	35 ... 45

* Ovi dodaci se možda ne isporučuju sa proizvodom.

Saveti za pečenje kolača

- Ako je kolač previše suv, povećajte temperaturu za nekih 10 i skratite vreme pečenja.
- Ako je kolač vlažan, koristite manje tečnosti ili smanjite temperaturu za 10°C.
- Ako je kolač previše taman na površini, stavite ga na donju policu, smanjite temperaturu i produžite vreme pečenja.
- Ako je dobro ispečen iznutra ali je lepljiv spolja koristite manje tečnosti, smanjite temperaturu i produžite vreme pečenja.

Saveti za pečenje testenine

- Ako je testenina previše suva, povećajte temperaturu za nekih 10 i skratite vreme pečenja. Naprskajte slojeve testa sosom od mleka, ulja, jaja i jogurta.
- Ako je testenini potrebno puno vremena da se ispeče, povedite računa da debljina testenine koju ste pripremili ne premašuje dubinu pleha.
- Ako gornji sloj testenine dobije braon boju, ali donji deo nije ispečen, postarajte se da se prevelika količina sosa koji ste upotrebili za testeninu ne nalazi na dnu testenine. Pokušajte da

sos ravnomerno raspodelite na sve slojeve testa i na površinski sloj radi podjednakog pečenja.

i Testeninu pecite u skladu sa režimom i temperaturom, koji su navedeni u tablici kuvanja. Ako donji deo još uvek nije dovoljno ispečen, sledeći put pleh postavite za jedan nivo niže.

Saveti za kuvanje povrća









- Ako jelo sa povrćem izgubi tečnost i postane previše suvo, kuvajte ga u šerpi sa poklopcem radije nego u plehu. Zatvorene posude će zadržati sokove jela.
- Ako se jelo od povrća ne skuva, obarite povrće pre samog kuvanja ili ga pripremite kao konzerviranu hranu i stavite u rernu.

Kako rukovati roštiljem



! Zatvorite vrata rerne za vreme pečenja na roštilju. Vruće površine mogu da prouzrokuju opekotine!

Uključivanje grila

1. Na ekranu se pojavljuje prva operativna funkcija pošto dodimate dugme  da otvorite rernu.

2. Dodirnite  da izaberete željenu funkciju grila.
3. Ako želite da promenite temperaturu preporučenu za operativnu funkciju, uključite polje za temperaturu dodirom dugmeta .
- » Simbol  trepće.
4. Podesite željenu temperaturu dodirom tipaka .
5. Potvrdite postavku temperature dodirom tipke .
6. Dodirnite tipku   da počnete da grilate ako su temperatura i operativna funkcija odgovarajuće. Simbol  se pojavljuje na ekranu.
- » Vaša rerma će odmah početi sa radom u izabranoj funkciji i povećaće unutrašnju temperaturu da dostigne podešenu vrednost. Svaki nivo na simbolu unutrašnje temperature će zasvetliti dok se unutrašnja temperatura približava podešenoj vrednosti.

Dopunski aktivni grejači i preporučeni položaj pleha se pojavljuju na ekranu funkcije.

7. Grilanje možete završiti ako još jednom dodirnete tipku  .
- » Rerna završava sa grilanjem i na ekranu se pojavljuje simbol .

Isključivanje grila

1. Dodirnite tipku  otprilike na 2 sekunde da zatvorite reru.



Hrana koja nije podesna za pečenje na roštilju može da prouzrokuje požar. Za pečenje na roštilju koristite samo hranu koja je prikladna za intenzivnu toplotu roštilja.

Ne stavljajte hranu u zadnji deo rešetke za roštilj. To je najtoplija oblast, pa bi masna hrana mogla da se upali.

Tabela vremena kuvanja za pečenje roštilja

Pečenje na električnom roštilju

Hrana	Dodatak za upotrebu	Položaj police	Preporučena temperatura (°C)**	Vreme pečenja na roštilju (približno)
Riba	Žičani roštilj	4...5	250	20...25 min. #
Pileći fileti	Žičani roštilj	4...5	250	25...35 min.
Jagneći kotleti	Žičani roštilj	4...5	250	20...25 min.
Goveđe kremenadle	Žičani roštilj	4...5	250	25...30 min. #
Teleće kremenadle	Žičani roštilj	4...5	250	25...30 min. #
Tost-hleb *	Žičani roštilj	4	250	1...3 min.

zavisno od debljine

*Prethodno zagrevajte 5 minuta

**Ako se temperatura roštilja vašeg proizvoda ne može podesiti, roštilj će raditi na preporučenoj temperaturi.

Jela u ovoj tabeli kuvanja su pripremljena u suglasnosti sa EN 60350-1 kako bi se olakšalo kontrolne institucije da testiraju proizvode.

Hrana	Dodatak za upotrebu	Položaj police	Temperatura (°C)	Vreme kuvanja (približ. u min.)
Tost hleb	Žičani roštilj	4	250	1...3 min.
Čufte (govedina) - 12 komadi	Žičani roštilj	4	250	25...35 min.

Okrenite hranu nakon 2/3 ukupnog vremena roštiljanja.

Pređazemo da obavite predzagrevanje 5 minuta za celokupnu hranu koja se peče na roštilju.

6 Održavanje i nega

Opšte informacije

Servisni vek trajanja ovog proizvoda će se produžiti i učestali problemi će se smanjiti ako se uređaj redovno čisti.

! Isključite proizvod iz struje pre nego što započnete radove održavanja i čišćenje. Postoji opasnost od električnog udara!

! Pre čišćenja sačekajte da se proizvod ohladi. Vruće površine mogu da prouzrokuju opekotine!

- Temeljno očistite uređaj posle svake upotrebe. Na taj način će biti moguće lakše ukloniti ostatke od kuvanja i izbeći njihovo obgorevanje pri sledećoj upotrebi uređaja.
- Za čišćenje nisu potrebna specijalna sredstva za čišćenje. Koristite toplu vodu i tečnost za pranje, meku tkaninu ili sunđer za čišćenje uređaja i obrišite ga suvom tkaninom.
- Uvek se pobrinite da višak tečnosti nakon čišćenja bude temeljno obrisano i prosipana tečnost odmah uklonjena brisanjem.
- Nemojte koristiti sredstva za čišćenje koja sadrže kiselinu ili hlorid za čišćenje nerđajućih ili inox površina i ručice. Koristite mekanu tkaninu sa tečnim deterdžentom (ne abrazivnim) za brisanje tih delova, vodeći računa da brišete u jednom smeru.

i Prilikom upotrebe nekih deterdženata ili sredstava za čišćenje mogla bi da se ošteti površina. Ne koristite agresivne deterdžente, praškove/tečnosti za čišćenje ili oštre predmete tokom čišćenja.

i Ne koristite paročistače za čišćenje uređaja da ne biste izazvali električni udar.

Čišćenje komandne table

Komandnu tablu i obrtnu dugmad očistite vlažnom krpom i osušite brisanjem.

i Ako je vaš proizvod opremljen tasterima/dugmadima, ne uklanjajte kontrolnu dugmad radi čišćenja komandne table. Komandna tabla može da se ošteti!

Čišćenje rerne

Za čišćenje bočnog zida (Razlikuje se u zavisnosti od modela uređaja.) (Ova funkcija je opcionalna. Možda neće postojati kod vašeg proizvoda.)

1. Uklonite prednji deo bočne police tako što ćete ga povući od bočnog zida.
2. Uklonite potpuno bočnu policu povlačeći je prema sebi.

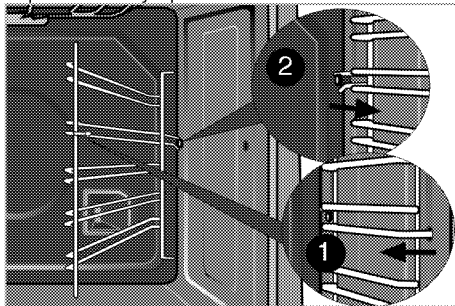

Katalitički zidovi

(Ova funkcija je opciona. Možda neće postojati kod vašeg proizvoda.)

Unutrašnji bočni zidovi (A) i/ili zadnji zid (B) vaše rerne mogu biti obloženi katalitičkim emajlom. Katalitički zidovi imaju svetlu mat boju i poroznu površinu. Katalitičke zidove rerne ne treba čistiti. Zahvaljujući svojoj perforiranoj strukturi, katalitičke površine apsorbiraju masnoću i kada se površina ispunji mašću, počinju da sjaje. U tom slučaju preporučuje se zamena delova.

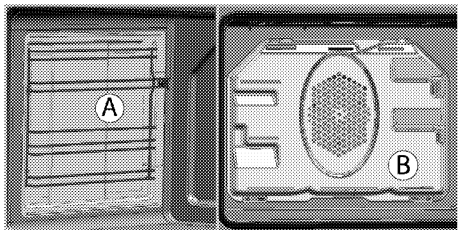

Lako čišćenje parom

(Ova funkcija je opciona. Možda neće postojati kod vašeg proizvoda.)

Omogućava lako čišćenje zato što je prljavština (koja nije mnogo stara) omekšana parom koja se stvara u unutrašnjosti rerne i kapima vode kondenzovanim na unutrašnjim površinama rerne.

1. Uklonite sav pribor i dodatne delove iz unutrašnjosti rerne.
2. Sipajte 500 ml vode u pleh rerne i postavite pleh na drugu policu rerne.

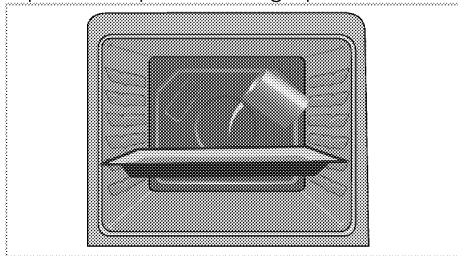

3. Izaberite funkciju lakog čišćenja parom. Trajanje čišćenja će se prikazati na ekranu i ne može se izmeniti. Možete

da podesite vreme završetka za ovu funkciju čišćenja.

4. Otvorite vrata i obrišite unutrašnje površine rerne pomoću vlažnog sunđera ili krpe.
5. Koristite toplu vodu i tečnost za pranje, meku tkaninu ili sunđer za čišćenje uporne prljavštine i obrišite suvom tkaninom.

i U režimu lakog čišćenja parom, voda koja se stavlja u posudu za omekšavanje ostataka / prljavštine u unutrašnjosti pećnice će ispariti i kondenzovati u šupljini pećnice i unutrašnjem staklu vrata pećnice, tako da voda može kapati kada vrata rerne kapaju. je otvoren. Obrišite kondenzaciju čim se otvore vrata rerne.

Čišćenje plafona rerne

(Ova funkcija je opciona. Možda neće postojati kod vašeg proizvoda.)

Element za roštilj može da se rasklopi radi čišćenja plafona rerne.

1. Učvrstite zavrtnje na elementu za roštilj odvrtite uz pomoć odvijača ili novčića.

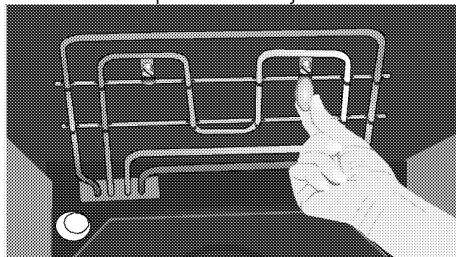

i Element za roštilj se rasklapa na dole. On ostaje učvršćen za plafon rerne.

2. Očistite plafon rerne pomoću vlažne krpe.

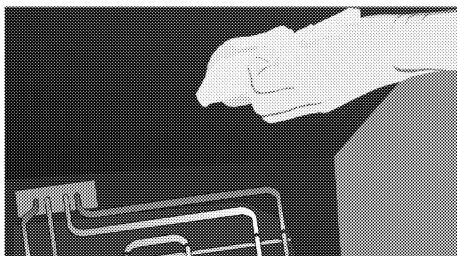

3. Ponovo sklopite element za roštilj i učvrstite zavrtnjima uz pomoć odvijača ili novčića.

Čišćenje vrata rerne

Za čišćenje vrata rerne, koristite toplu vodu i tečnost za pranje, meku tkaninu ili sunđer za čišćenje uređaja i obrišite ga suvom tkaninom.

Staklo obrišite sirćetom, a zatim isperite kako biste uklonili ostatke kamenca koji se mogu pojaviti na staklu rerne.

i Ne koristite oštra sredstva za čišćenje ili tvrde metalne strugače za čišćenje vrata rerne. Oni mogu da izgrebu površinu i unište staklo.

i Unutrašnje staklo prednjih vrata je presvučeno materijalom koji se lako čisti. Ne koristite oštra sredstva za čišćenje, tvrde metalne strugače, žice za čišćenje ili izbeljivač za čišćenje unutrašnjeg stakla prednjih vrata jer oni mogu da izgrebu površinu. To može da ošteti materijal kojim je presvučeno staklo.

Čišćenje vrata rerne

i Da biste očistili vrata i stakla rerne nemojte koristiti gruba abrazivna sredstva za čišćenje, metalne strugače, žičanu vunu ili sredstva za izbeljivanje.

i Unutrašnje staklo vrata rerne prekriveno je materijalom koji se lako čisti. Ne koristite abrazivna sredstva za čišćenje, strugače od tvrdog metala, žičanu vunu ili sredstva za izbeljivanje, kao što je belilo.

Možete da skinete vrata i staklo rerne da biste ih očistili. Kako ukloniti vrata i staklo objašnjeno je u odeljcima „Skidanje vrata rerne“ i „Skidanje unutrašnjeg stakla na vratima rerne“.

Nakon što skinete unutrašnje staklo na vratima, očistite ga sredstvom za pranje posuđa, toplom vodom i mekom krpom ili sunđerom i osušite suvom krpom. Staklo obrišite sirćetom, a zatim isperite kako biste uklonili ostatke kamenca koji se mogu pojaviti na staklu rerne.

Skidanje vrata rerne

1. Otvorite prednja vrata (1).
2. Otvorite klipove na kucištu zgloba (2) sa desne i leve strane prednjih vrata pritiskom na kuku kao što je prikazano na slici. Brava bi trebalo da izgleda (4) kada je otvorena.

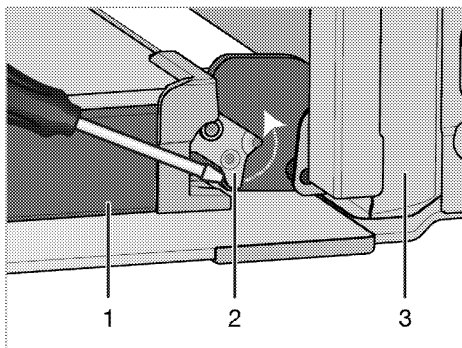

- 1 Vrata
- 2 Zaključavanje šarke(zatvorena pozicija)
- 3 Rerna
- 4 Zaključavanje šarke(otvorena pozicija)

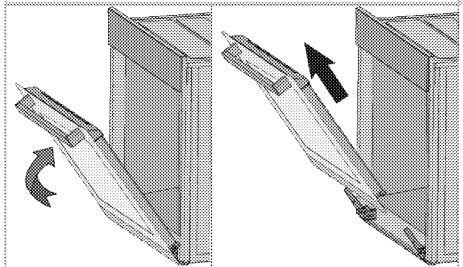
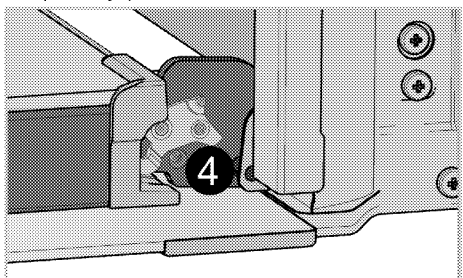

3. Prednja vrata pomerite do pola.
4. Skinite prednja vrata tako što ćete ih povući prema napred kako bi se oslobodila iz leve i desne šarke.

i Korake načinjene prilikom procesa skidanja treba ponoviti obrnutim redosledom da bi se instalirala vrata. Ne zaboravite da zatvorite stezaljke na kućištu šarke kada ponovo nameštate vrata.

Soft Open & Soft Close funkcija

Neki modeli mogu uključiti funkciju Soft Close & Soft Open. Soft Close funkcija omogućava korisniku da glatko zatvara vrata pećnice tako što ih dovodi do oko 15 cm od zatvorenog položaja i lagano ga gura. Sistem automatskog zatvaranja vrata pomaže neometano zatvaranje vrata. Slična karakteristika se primećuje dok su vrata pećnice potpuno otvorena; Otpriblike 9 cm od potpuno otvorenog položaja, sistem zatvarača izbija i omogućava nežno otvaranje.

Skidanje unutrašnjeg stakla na vratima

(Ova funkcija je opciona. Možda neće postojati kod vašeg proizvoda.)

Unutrašnja staklena ploča u vratima rerne može da se izvadi radi čišćenja.

1. Otvorite vrata rerne.

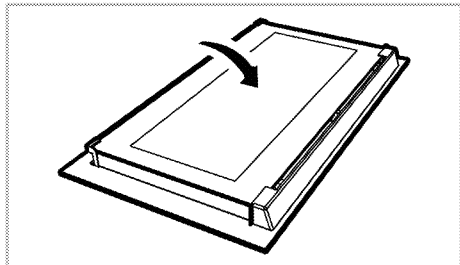

2. Povucite prema sebi i skinite plastični deo koji je instaliran na gornjem delu prednjih vrata.

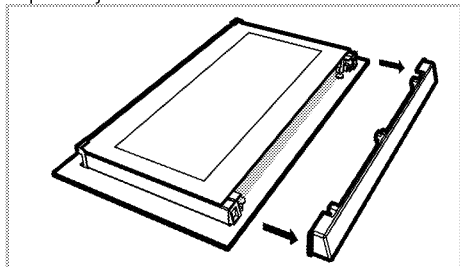

3. Kao što je prikazano na slici, lagano podignite najdublju staklenu ploču (1) u pravcu **A** i izvucite je u pravcu **B**.

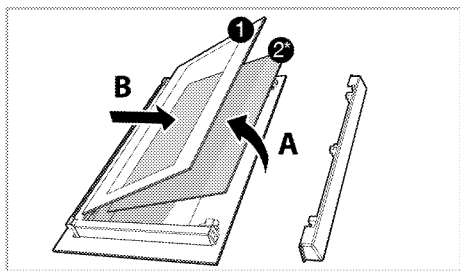

- 1 Najdublja staklena ploča
- 2* Unutrašnja staklena ploča (Možda neće postojati kod vašeg proizvoda.)
4. Ako je vaš proizvod opremljen unutrašnjom staklenom pločom (2); Ovaj postupak ponovite za uklanjanje unutrašnje staklene ploče (2).
5. Prvi korak u montiranju vrata je reinstaliranje unutrašnje staklene ploče (2). Stavite ožlebljeni ugao staklene ploče tako da se osloni na ožlebljeni ugao plastičnog žleba. (Ako je vaš proizvod opremljen unutrašnjom staklenom pločom). Unutrašnja staklena ploča (2) mora biti instalirana u plastični žleb uz najdublju staklenu ploču (1).
6. Prilikom instaliranja najdublje staklene ploče (1), uverite se da je štampana strana ploče okrenuta prema unutrašnjoj staklenoj ploči. Važno je da uglavite donji ugao najdublje staklene ploče (1) u donji plastični žleb.
7. Gurajte plastični deo prema okviru dok ne čujete "klik".

Zamena sijalice u rerni

! Pre zamene sijalice u rerni uverite se da je proizvod isključen iz struje i ohlađen radi izbegavanja opasnosti od električnog udara. Vruće površine mogu da prouzrokuju opekotine!

i Položaj sijalice može da se razlikuje od položaja na slici.

i U ovoj pećnici se koristi žarulja sa žarnom niti snage manje od 40 V, visine manje od 60 mm, prečnika lampu sa utičnicom tipa G9, snage manje od 60 V. Lampe su pogodne za rad na temperaturama iznad 300 ° C. Lampe za pećnicu možete nabaviti od ovlašćenog servisera ili tehničara sa licencom.

i Lampa koja se koristi u ovom uređaju nije prikladna za osvetljavanje prostorije u domaćinstvu. Namena ove lampe je da pomogne korisniku da vidi hranu.

i Lampe u ovom uređaju moraju da izdržavaju ekstremne fizičke uslove, kao što su temperature preko 50 °C.

Ako vaša rerna ima okruglu sijalicu:

1. Isključite proizvod iz struje.
2. Stakleni poklopac okrećite suprotno smeru kazaljke na satu da biste je uklonili.

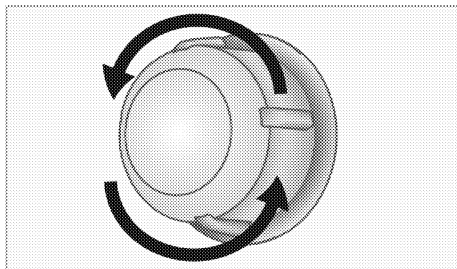

3. Ako je tip lampe u vašoj rerni tip (A) kao što je prikazano na slici u nastavku, uklonite je tako što ćete je rotirati kao što je prikazano i zamenite je. Ako je u pitanju tip lampe (B), povucite je i uklonite je kao što je prikazano na slici i zamenite je.

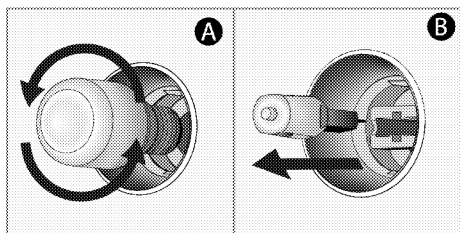

4. Namestite stakleni poklopac.

Ako vaša rerna ima četvrtastu sijalicu:

1. Isključite proizvod iz struje.
2. Uklonite žičane police kao što je objašnjeno. Pogledajte *Čišćenje rene*, strana 33.

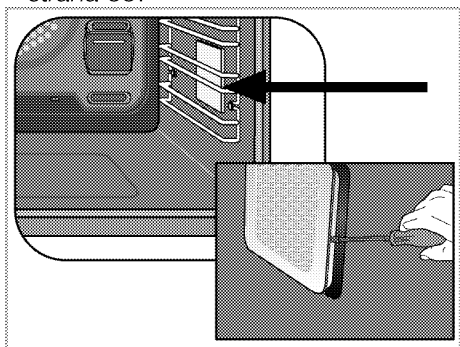

3. Uklonite zaštitni stakleni poklopac uz pomoć odvijača.
4. Ako je tip lampe u vašoj rerni tip (A) kao što je prikazano na slici u nastavku, uklonite je tako što ćete je rotirati kao što je prikazano i zamenite je. Ako je u pitanju tip lampe (B), povucite je i uklonite je kao što je prikazano na slici i zamenite je.

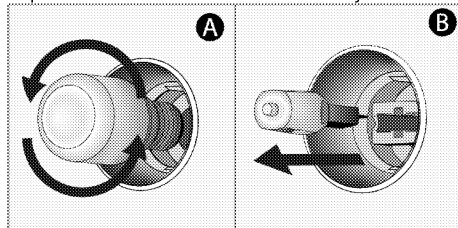

5. Namestite stakleni poklopac, a zatim žičane police.

7 Otklanjanje kvarova

Rerna može da ispušta paru za vreme upotrebe.

- Normalno je da se u toku rada javlja para. >>> *To nije kvar.*

Proizvod emituje metalni zvuk (buka) tokom grejanja i hlađenja.

- Kada se zagrevaju metalni delovi, može doći do njihovog širenja i izvešnog šuma. >>> *To nije kvar.*

Proizvod ne radi.

- Osigurač napajanja je pregoreo ili je reagovao. >>> *Proverite osigurače u kutiji sa osiguračima. Ako je potrebno, zamenite ih ili ih resetujte.*
- Proizvod nije priključen na (uzemljenu) utičnicu. >>> *Proverite utikač.*

Sijalica u rerni ne radi.

- Sijalica u rerni je u kvaru. >>> *Zamenite sijalicu u rerni.*
- Nema struje. >>> *Proverite da li ima struje. Proverite osigurače u kutiji sa osiguračima. Ako je potrebno, zamenite ih ili ih resetujte.*

Rerna ne greje.

- Funkcija i/ili temperatura nisu podešeni. >>> *Podesite funkciju i temperaturu pomoću obrtnog dugmeta/tastera za izbor funkcije i/ili temperature.*
- Nema struje. >>> *Proverite da li ima struje. Proverite osigurače u kutiji sa osiguračima. Ako je potrebno, zamenite ih ili ih resetujte.*



Posavetujte se sa ovlašćenim serviserom ili distributerom na mestu kupovine proizvoda ukoliko ne možete da rešite problem i pored primene navedenih uputstava. Nikad ne pokušavajte sami da popravite neispravan proizvod.

