

# Local air conditioner

## Instruction Manual



BA309C | BA310AC | BA312C | BA312H

EN | FR | DE | IT | RO | ES

02M-8500063200-4920-02

**beko**

# CONTENTS

---

ENGLISH	4-46
FRANÇAIS	48-92
DEUTSCH	94-139
ITALIANO	141-184
ROMÂNĂ	186-228
ESPAÑOL	230-273

# Please read this user manual first!

Dear Customer,

Thank you for preferring a Beko product. We hope that you get the best results from your product which has been manufactured with high quality and state-of-the-art technology. Therefore, please read this entire user manual and all other accompanying documents carefully before using the product and keep it as a reference for future use. If you handover the product to someone else, give the user manual as well. Follow all warnings and information in the user manual.

## Meanings of the symbols

Following symbols are used in the various section of this manual:

	Important information or useful hints about usage.
--	--

	Warning for hazardous situations with regard to life and property.
--	--

	Warning to actions that must never perform.
--	---

	Warning for electric shock.
---	-----------------------------

	Warning for hot surfaces.
--	---------------------------

	Do not cover it.
--	------------------

	This symbol shows that the operation manual should be read carefully.
---	---

	This symbol shows that a service personnel should be handling this equipment with reference to the installation manual.
---	---

	This symbol shows that this appliance used a flammable refrigerant. If the refrigerant is leaked and exposed to an external ignition source, there is a risk of fire.
--	---



This product has been produced in environmentally friendly, modern facilities

# Contents

<b>1 Safety precautions</b>	<b>5</b>
<b>2 Warnings (for using R290 refrigerant only)</b>	<b>11</b>
<b>3 Preparation</b>	<b>23</b>
<b>4 Installation</b>	<b>25</b>
4.1 Choosing the right location .....	25
4.2 Recommend installation .....	25
4.3 Tools needed.....	26
4.4 Accessories .....	26
4.5 Window installation kit.....	27
<b>5 Operation</b>	<b>31</b>
5.1 Operation instructions.....	34
5.2 Other features .....	36
<b>6 Maintenance</b>	<b>39</b>
6.1 Clean the air filter .....	39
<b>7 Faults diagnosis</b>	<b>41</b>
<b>8 Design and compliance notes</b>	<b>42</b>
<b>9 Sociable remark</b>	<b>43</b>
<b>10 Installation instructions</b>	<b>44</b>
10.1 F-Gas instruction.....	44
<b>11 Specification</b>	<b>45</b>



# 1 Safety precautions

## Warning

To prevent death or injury to the user or other people and property damage, the following instructions must be followed. Incorrect operation due to ignoring of instructions may cause death, harm or damage.

- Installation must be performed according to the installation instructions. Improper installation can cause water leakage, electrical shock, or fire.
- Use only the included accessories and parts, and specified tools for the installation. Using non-standard parts can cause water leakage, electrical shock, fire, and injury or property damage.
- Make sure that the outlet you are using is grounded and has the appropriate voltage. The power cord is equipped with a three-prong grounding plug to protect against shock. Voltage information can be found on the nameplate of the unit.
- Your unit must be used in a properly grounded wall receptacle. If the wall receptacle you intend to use is not adequately grounded or protected by a time delay fuse or circuit breaker (the fuse or circuit breaker needed is determined by the maximum current of the unit. The maximum current is indicated on the nameplate located on unit), have a qualified electrician install the proper receptacle.
- Install the unit on a flat, sturdy surface. Failure to do so could result in damage or excessive noise and vibration.
- The unit must be kept free from obstruction to ensure proper function and to mitigate safety hazards.

## 1 Safety precautions

- Do not modify the length of the power cord or use an extension cord to power the unit.
- Do not share a single outlet with other electrical appliances. Improper power supply can cause fire or electrical shock.
- Do not install your air conditioner in a wet room such as a bathroom or laundry room. Too much exposure to water can cause electrical components to short circuit.
- Do not install the unit in a location that may be exposed to combustible gas, as this could cause fire.
- The unit has wheels to facilitate moving. Make sure not to use the wheels on thick carpet or to roll over objects, as these could cause tipping.
- Do not operate a unit that it has been dropped or damaged.
- The appliance with electric heater shall have at least 1 meter space to the combustible materials.
- Do not touch the unit with wet or damp hands or when barefoot.
- If the air conditioner is knocked over during use, turn off the unit and unplug it from the main power supply immediately. Visually inspect the unit to ensure there is no damage. If you suspect the unit has been damaged, contact a technician or customer service for assistance.
- In a thunderstorm, the power must be cut off to avoid damage to the machine due to lightning.
- Your air conditioner should be used in such a way that it is protected from moisture. e.g. condensation, splashed water, etc. Do not place or store your air conditioner where it can fall or be pulled into water or any other liquid. Unplug immediately if it occurs.

## 1 Safety precautions

- All wiring must be performed strictly in accordance with the wiring diagram located inside of the unit.
- The unit's circuit board (PCB) is designed with a fuse to provide overcurrent protection. The specifications of the fuse are printed on the circuit board, such as: T 3.15A/250V, etc.
- This appliance can be used by children aged from 8 years and above if they have been given supervision or instruction concerning use of the appliance in a safe way and understand the hazards involved. Cleaning and user maintenance shall not be made by children unless they are aged from 8 years and above and supervised. Keep the appliance and its cord out of reach of children aged less than 8 years. (be applicable for the European Countries).
- This appliance is not intended for use by persons (including children) with reduced physical, sensory or mental capabilities or lack of experience and knowledge, unless they have been given supervision or instruction concerning use of the appliance by a person responsible for their safety. (be applicable for other countries except the European Countries)
- Children should be supervised to ensure that they do not play with the appliance. Children must be supervised around the unit at all times.
- If the supply cord is damaged, it must be replaced by the manufacturer, its service agent or similarly qualified persons in order to avoid a hazard.
- Prior to cleaning or other maintenance, the appliance must be disconnected from the supply mains.

## 1 Safety precautions

- Do not remove any fixed covers. Never use this appliance if it is not working properly, or if it has been dropped or damaged.
- Do not run cord under carpeting. Do not cover cord with throw rugs, runners, or similar coverings. Do not route cord under furniture or appliances. Arrange cord away from traffic area and where it will not be tripped over.
- Do not operate unit with a damaged cord, plug, power fuse or circuit breaker. Discard unit or return to an authorized service facility for examination and/or repair.
- To reduce the risk of fire or electric shock, do not use this appliance with any solid-state speed control device.
- The appliance shall be installed in accordance with national wiring regulations.
- Contact the authorised service technician for repair or maintenance of this unit.
- Contact the authorised installer for installation of this unit.
- Do not cover or obstruct the inlet or outlet grilles.
- Do not use this product for functions other than those described in this instruction manual.
- Before cleaning, turn off the power and unplug the unit.
- Disconnect the power if strange sounds, smell, or smoke comes from it.
- Do not press the buttons on the control panel with anything other than your fingers.

## 1 Safety precautions

- Do not remove any fixed covers. Never use this appliance if it is not working properly, or if it has been dropped or damaged.
- Do not operate or stop the unit by inserting or pulling out the power cord plug.
- Do not use hazardous chemicals to clean or come into contact with the unit. Do not use the unit in the presence of inflammable substances or vapour such as alcohol, insecticides, petrol, etc.
- Always transport your air conditioner in a vertical position and stand on a stable, level surface during use.
- Always contact a qualified person to carry out repairs. If the damaged power supply cord must be replaced with a new power supply cord obtained from the product manufacturer and not repaired.
- Hold the plug by the head of the power plug when taking it out.
- Turn off the product when not in use.
- Warning Do not use manuals to accelerate the defrosting process or to clean, other than those recommended by the manufacturer. The appliance shall be stored in a room without Continuously operation ignition sources (for example: open flames, an operation gas appliance or an operating electric heater.) Do not pierce or burn. Be aware that refrigerants may not contain an odour.
- The appliance shall state the insulation of a residual current device (RCD) having rated residual operating current not exceeding 30mA.
- This appliance is intended to be used in household and similar applications such as

## **1** Safety precautions

---

- Staff kitchen areas in shops, offices and other working environments;
- farm houses;
- by clients in hotels, motels and other residential type environments;
- bed and breakfast type environments;

- Do not use means to accelerate the defrosting process or to clean, other than those recommended by the manufacturer.
- The appliance shall be stored in a room without continuously operating ignition sources (for example: open flames, an operating gas appliance or an operating electric heater).
- Do not pierce or burn.
- Be aware that the refrigerants may not contain an odour.
- Appliance BA309C/BA310AC, should be installed, operated and stored in a room with a floor area larger than 10 m<sup>2</sup>.
- Appliance BA312C/BA312H, should be installed, operated and stored in a room with a floor area larger than 12 m<sup>2</sup>.
- Compliance with national gas regulations shall be observed.
- Keep ventilation openings clear of obstruction.
- The appliance shall be stored so as to prevent mechanical damage from occurring.
- A warning that the appliance shall be stored in a well-ventilated area where the room size corresponds to the room area as specified for operation.
- Any person who is involved with working on or breaking into a refrigerant circuit should hold a current valid certificate from an industry-accredited assessment authority, which authorises their competence to handle refrigerants safely in accordance with an industry recognised assessment specification.

- Servicing shall only be performed as recommended by the equipment manufacturer. Maintenance and repair requiring the assistance of other skilled personnel shall be carried out under the supervision of the person competent in the use of flammable refrigerants.
1. Transport of equipment containing flammable refrigerants.  
See transport regulations.
  2. Marking of equipment using signs.  
See local regulations.
  3. Disposal of equipment using flammable refrigerants.  
See national regulations.
  4. Storage of equipment/appliances  
The storage of equipment should be in accordance with the manufacturer's instructions.
  5. Storage of packed (unsold) equipment  
Storage package protection should be constructed such that mechanical damage to the equipment inside the package will not cause a leak of the refrigerant charge. The maximum number of pieces of equipment permitted to be stored together will be determined by local regulations.
  6. Information on servicing
    - 1) Checks to the area  
Prior to beginning work on systems containing flammable refrigerants, safety checks are necessary to ensure that the risk of ignition is minimised. For repair to the refrigerating system, the following precautions shall be complied with prior to conducting work on the system.



## 2) Work procedure

Work shall be undertaken under a controlled procedure so as to minimise the risk of a flammable gas or vapour being present while the work is being performed.

## 3) General work area

All maintenance staff and others working in the local area shall be instructed on the nature of work being carried out. Work in confined spaces shall be avoided. The area around the workspace shall be sectioned off. Ensure that the conditions within the area have been made safe by control of flammable material.

## 4) Checking for presence of refrigerant

The area shall be checked with an appropriate refrigerant detector prior to and during work, to ensure the technician is aware of potentially flammable atmospheres. Ensure that the leak detection equipment being used is suitable for use with flammable refrigerants, i.e. non-sparking, adequately sealed or intrinsically safe.

## 5) Presence of fire extinguisher

If any hot work is to be conducted on the refrigeration equipment or any associated parts, appropriate fire extinguishing equipment shall be available to hand. Have a dry powder or CO<sub>2</sub> fire extinguisher adjacent to the charging area.

## 6) No ignition sources

No person carrying out work in relation to a refrigeration system which involves exposing any pipe work that contains or has contained flammable refrigerant shall use any sources of ignition

in such a manner that it may lead to the risk of fire or explosion. All possible ignition sources, including cigarette smoking, should be kept sufficiently far away from the site of installation, repairing, removing and disposal, during which flammable refrigerant can possibly be released to the surrounding space. Prior to work taking place, the area around the equipment is to be surveyed to make sure that there are no flammable hazards or ignition risks. No Smoking signs shall be displayed.

#### 7) Ventilated area

Ensure that the area is in the open or that it is adequately ventilated before breaking into the system or conducting any hot work. A degree of ventilation shall continue during the period that the work is carried out. The ventilation should safely disperse any released refrigerant and preferably expel it externally into the atmosphere.

#### 8) Checks to the refrigeration equipment

Where electrical components are being changed, they shall be fit for the purpose and to the correct specification. At all times the manufacturer's maintenance and service guidelines shall be followed. If in doubt consult the manufacturer's technical department for assistance. The following checks shall be applied to installations using flammable refrigerants:

- The charge size is in accordance with the room size within which the refrigerant containing parts are installed;
- The ventilation machinery and outlets are operating adequately and are not obstructed;

- If an indirect refrigerating circuit is being used, the secondary circuit shall be checked for the presence of refrigerant; Marking to the equipment continues to be visible and legible. Markings and signs that are illegible shall be corrected;
- Refrigeration pipe or components are installed in a position where they are unlikely to be exposed to any substance which may corrode refrigerant containing components, unless the components are constructed of materials which are inherently resistant to being corroded or are suitably protected against being so corroded.

#### 9) Checks to electrical devices

Repair and maintenance to electrical components shall include initial safety checks and component inspection procedures. If a fault exists that could compromise safety, then no electrical supply shall be connected to the circuit until it is satisfactorily dealt with. If the fault cannot be corrected immediately but it is necessary to continue operation, an adequate temporary solution shall be used. This shall be reported to the owner of the equipment so all parties are advised.

Initial safety checks shall include:

- That capacitors are discharged: this shall be done in a safe manner to avoid possibility of sparking;
- That there no live electrical components and wiring are exposed while charging, recovering or purging the system;
- That there is continuity of earth bonding.

## 2 Warnings (for using R290 refrigerant only)

### 7. Repairs to sealed components

- 1) During repairs to sealed components, all electrical supplies shall be disconnected from the equipment being worked upon prior to any removal of sealed covers, etc. If it is absolutely necessary to have an electrical supply to equipment during servicing, then a permanently operating form of leak detection shall be located at the most critical point to warn of a potentially hazardous situation.
- 2) Particular attention shall be paid to the following to ensure that by working on electrical components, the casing is not altered in such a way that the level of protection is affected. This shall include damage to cables, excessive number of connections, terminals not made to original specification, damage to seals, incorrect fitting of glands, etc.

Ensure that apparatus is mounted securely.

Ensure that seals or sealing materials have not degraded such that they no longer serve the purpose of preventing the ingress of flammable atmospheres. Replacement parts shall be in accordance with the manufacturer's specifications.

#### **Note:**



The use of silicon sealant may inhibit the effectiveness of some types of leak detection equipment. Intrinsically safe components do not have to be isolated prior to working on them.

### 8. Repair to intrinsically safe components

Do not apply any permanent inductive or capacitance loads to the circuit without ensuring that this will not exceed the permissible voltage and current permitted for the equipment in use. Intrinsically safe components are the only types that can be worked on while live in the presence of a flammable atmosphere. The test apparatus shall be at the correct rating. Replace components only with parts specified by the manufacturer. Other parts may result in the ignition of refrigerant in the atmosphere from a leak.

### 9. Cabling

Check that cabling will not be subject to wear, corrosion, excessive pressure, vibration, sharp edges or any other adverse environmental effects. The check shall also take into account the effects of aging or continual vibration from sources such as compressors or fans.

### 10. Detection of flammable refrigerants

Under no circumstances shall potential sources of ignition be used in the searching for or detection of refrigerant leaks. A halide torch (or any other detector using a naked flame) shall not be used.

### 11. Leak detection methods

The following leak detection methods are deemed acceptable for systems containing flammable refrigerants. Electronic leak detectors shall be used to detect flammable refrigerants, but the sensitivity may not be adequate, or may need re-calibration. (Detection equipment shall be calibrated in a refrigerant-free area.) Ensure that the detector is not a potential source of ignition and is suitable for the refrigerant used. Leak detection equipment shall be set at a percentage of the LFL of the refrigerant and shall

be calibrated to the refrigerant employed and the appropriate percentage of gas (25 % maximum) is confirmed. Leak detection fluids are suitable for use with most refrigerants but the use of detergents containing chlorine shall be avoided as the chlorine may react with the refrigerant and corrode the copper pipe-work. If a leak is suspected, all naked flames shall be removed/ extinguished. If a leakage of refrigerant is found which requires brazing, all of the refrigerant shall be recovered from the system, or isolated (by means of shut off valves) in a part of the system remote from the leak. Oxygen free nitrogen (OFN) shall then be purged through the system both before and during the brazing process.

## 12. Removal and evacuation

When breaking into the refrigerant circuit to make repairs or for any other purpose conventional procedures shall be used. However, it is important that best practice is followed since flammability is a consideration. The following procedure shall be adhered to:

- Remove refrigerant;
- Purge the circuit with inert gas;
- Evacuate;
- Purge again with inert gas;
- Open the circuit by cutting or brazing.

The refrigerant charge shall be recovered into the correct recovery cylinders. The system shall be flushed with OFN to render the unit safe. This process may need to be repeated several times. Compressed air or oxygen shall not be used for this task.

Flushing shall be achieved by breaking the vacuum in the system with OFN and continuing to fill until the working pressure is achieved, then venting to atmosphere, and finally pulling down to a vacuum. This process shall be repeated until no refrigerant is within the system. When the final OFN charge is used, the system shall be vented down to atmospheric pressure to enable work to take place. This operation is absolutely vital if brazing operations on the pipe-work are to take place. Ensure that the outlet for the vacuum pump is not close to any ignition sources and there is ventilation available.

### 13. Charging procedures

In addition to conventional charging procedures, the following requirements shall be followed. Ensure that contamination of different refrigerants does not occur when using charging equipment. Hoses or lines shall be as short as possible to minimise the amount of refrigerant contained in them.

Cylinders shall be kept upright.

Ensure that the refrigeration system is earthed prior to charging the system with refrigerant.

Label the system when charging is complete (if not already).

Extreme care shall be taken not to overfill the refrigeration system.

Prior to recharging the system it shall be pressure tested with OFN.

The system shall be leak tested on completion of charging but prior to commissioning. A follow up leak test shall be carried out prior to leaving the site.

## 14. Decommissioning

Before carrying out this procedure, it is essential that the technician is completely familiar with the equipment and all its detail. It is recommended good practice that all refrigerants are recovered safely. Prior to the task being carried out, an oil and refrigerant sample shall be taken in case analysis is required prior to re-use of reclaimed refrigerant. It is essential that electrical power is available before the task is commenced.

- a. Become familiar with the equipment and its operation.
- b. Isolate system electrically.
- c. Before attempting the procedure ensure that:
  - Mechanical handling equipment is available, if required, for handling refrigerant cylinders;
  - All personal protective equipment is available and being used correctly;
  - The recovery process is supervised at all times by a competent person;
  - Recovery equipment and cylinders conform to the appropriate standards.
- d. Pump down refrigerant system, if possible.
- e. If a vacuum is not possible, make a manifold so that refrigerant can be removed from various parts of the system.
- f. Make sure that cylinder is situated on the scales before recovery takes place.
- g. Start the recovery machine and operate in accordance with manufacturer's instructions.
- h. Do not overfill cylinders. (No more than 80 % volume liquid charge).



## 2 Warnings (for using R290 refrigerant only)

- i. Do not exceed the maximum working pressure of the cylinder, even temporarily.
- j. When the cylinders have been filled correctly and the process completed, make sure that the cylinders and the equipment are removed from site promptly and all isolation valves on the equipment are closed off.
- k. Recovered refrigerant shall not be charged into another refrigeration system unless it has been cleaned and checked.

### 15. Labelling

Equipment shall be labelled stating that it has been de-commissioned and emptied of refrigerant. The label shall be dated and signed. Ensure that there are labels on the equipment stating the equipment contains flammable refrigerant.

### 16. Recovery

When removing refrigerant from a system, either for servicing or decommissioning, it is recommended good practice that all refrigerants are removed safely.

When transferring refrigerant into cylinders, ensure that only appropriate refrigerant recovery cylinders are employed.

Ensure that the correct number of cylinders for holding the total system charge is available. All cylinders to be used are designated for the recovered refrigerant and labelled for that refrigerant (i.e. special cylinders for the recovery of refrigerant). Cylinders shall be complete with pressure relief valve and associated shut-off valves in good working order.

## **2 Warnings (for using R290 refrigerant only)**

Empty recovery cylinders are evacuated and, if possible, cooled before recovery occurs.

The recovery equipment shall be in good working order with a set of instructions concerning the equipment that is at hand and shall be suitable for the recovery of flammable refrigerants. In addition, a set of calibrated weighing scales shall be available and in good working order. Hoses shall be complete with leak-free disconnect couplings and in good condition. Before using the recovery machine, check that it is in satisfactory working order, has been properly maintained and that any associated electrical components are sealed to prevent ignition in the event of a refrigerant release. Consult manufacturer if in doubt.

The recovered refrigerant shall be returned to the refrigerant supplier in the correct recovery cylinder, and the relevant Waste Transfer Note arranged. Do not mix refrigerants in recovery units and especially not in cylinders. If compressors or compressor oils are to be removed, ensure that they have been evacuated to an acceptable level to make certain that flammable refrigerant does not remain within the lubricant. The evacuation process shall be carried out prior to returning the compressor to the suppliers. Only electric heating to the compressor body shall be employed to accelerate this process. When oil is drained from a system, it shall be carried out safely.

### 3 Preparation

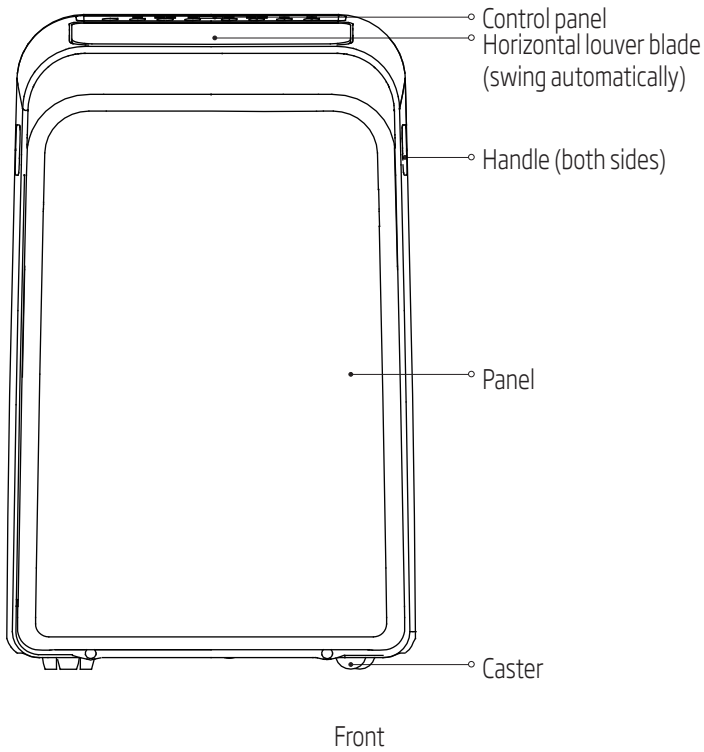

### 3 Preparation

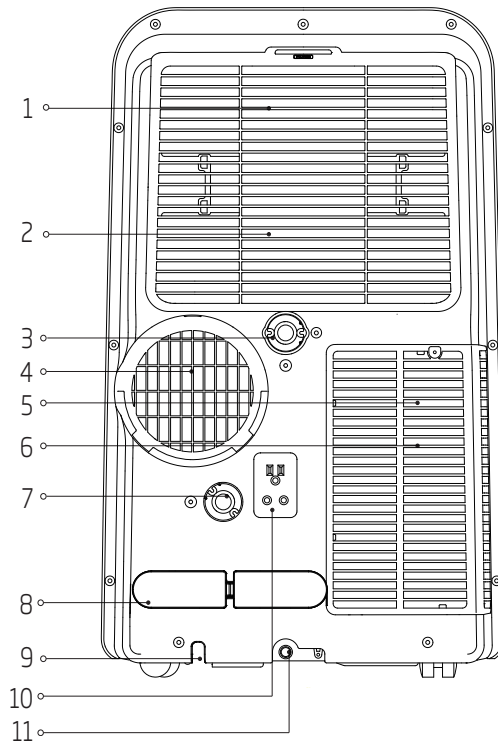

- 1. Upper air filter (behind the grille)
- 2. Upper air intake
- 3. Drain outlet
- 4. Air outlet
- 5. lower air filter
- 6. Lower air intake
- 7. Drain outlet (only for pump heating mode)
- 8. Power cord buckle
- 9. Power cord outlet
- 10. Power plug socket
- 11. Bottom tray drain outlet

Rear

## 4 Installation

### 4.1 Choosing the right location

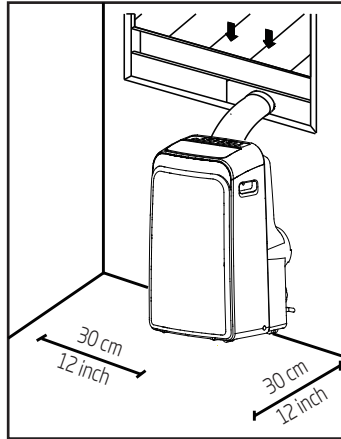

Your installation location should meet the following requirements:

- Make sure that you install your unit on an even surface to minimize noise and vibration.
- The unit must be installed near a grounded plug, and the collection tray drain (found on the back of the unit) must be accessible.
- The unit should be located at least 30 cm (12") from the nearest wall to ensure proper air conditioning.
- Do not cover the Intakes, outlets or remote signal receptor of the unit, as this could cause damage to the unit.

### 4.2 Recommend installation

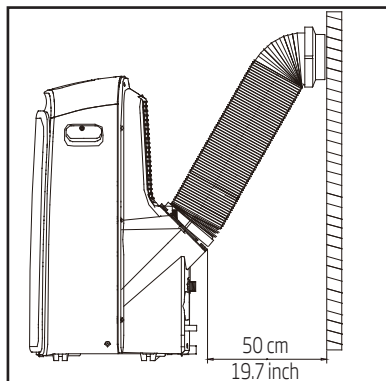

## 4 Installation

### Note:

All the illustrations in the manual are for explanation purpose only. Your machine may be slightly different.

The actual shape shall prevail.

The unit can be controlled by the unit control panel alone or with the remote controller. This manual does not include Remote controller operations, see the << Remote Control Illustration >> packed with the unit for details.

When there are wide differences between "Instruction manual" and "Remote control Illustration" on function description, the description on "Instruction manual" shall prevail.









### 4.3 Tools needed

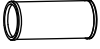



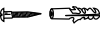

- Medium Philips screwdriver; -Tape measure or ruler; -Knife or scissors; -Saw (optional, to shorten window adaptor for narrow windows)

### 4.4 Accessories

Check your window size and choose the fit window slider.

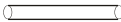
Parts	Description	Quantity
	Unit adaptor	1 pc
	Exhaust Hose	1 pc
	Window Slider Adaptor	1 pc
	Wall Exhaust Adaptor A (only for wall installation)	1 pc
	Wall Exhaust Adaptor B (with cap) (only for wall installation)	1 pc
	Screw and anchor (only for wall installation)	4 set
	Window Slider A	1 pc
	Window Slider B	1 pc

## 4 Installation

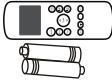
Parts	Description	Quantity
	Power Cord Buckle	1 pc
	Bolt	1 pc
	Security Bracket and Screw	1 set
	Drain Hose	1 pc
	Drain Hose Adaptor (only for heat pump mode)	1 pc
	Foam Seal A (Adhesive)	2 pc
	Foam Seal B (Adhesive)	2 pc
	Foam Seal C (Non-adhesive)	1 pc
	Remote Controller and Battery	1 set

### 4.5 Window installation kit

Step one: Preparing the exhaust hose assembly

Press the exhaust hose into the window slider adaptor and unit adaptor, clamp automatically by elastic buckles of the adaptors.

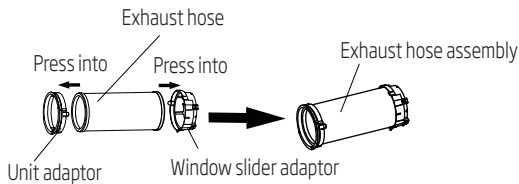

Step two: Install the exhaust hose assembly to the unit

Insert unit adaptor of the exhaust hose assembly into the lower groove of the air outlet of the unit while the hook of the adaptor is aligned with the hole seat of the air outlet and slide down the exhaust hose assembly along the arrow direction for installation.

## 4 Installation

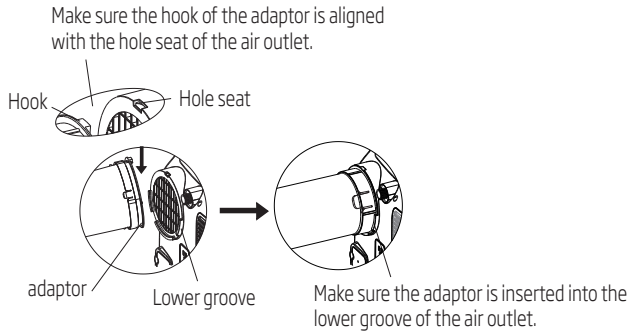

Step three: Preparing the adjustable window slider

Depending on the size of your window, adjust the size of the window slider.

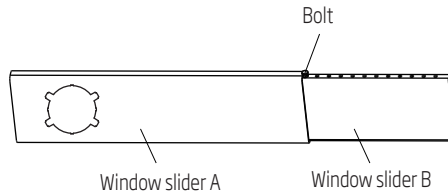

**Note:** Once the exhaust hose assembly and adjustable window slider are prepared, choose from one of the following installation methods.

### Type 1: Hung window or sliding window installation (optional)

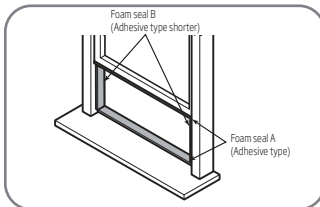

or

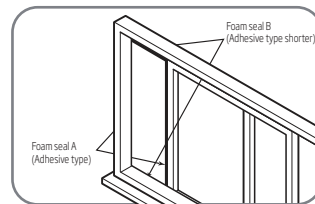



## 4 Installation

1. Cut the adhesive foam seal A and B strips to the proper lengths, and attach them to the window sash and frame as shown.

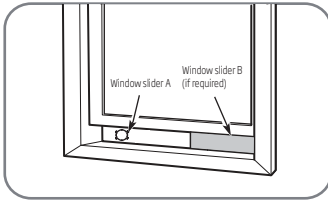

or

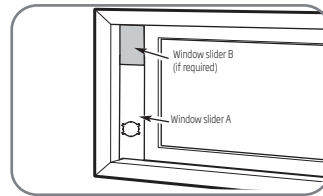

2. Insert the window slider assembly into the window opening.

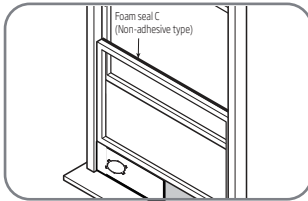

or

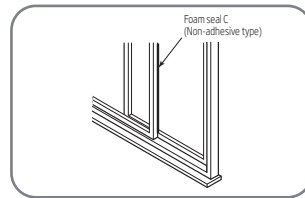

3. Cut the non-adhesive foam seal C strip to match the width of the window. Insert the seal between the glass and the window frame to prevent air and insects from getting into the room.

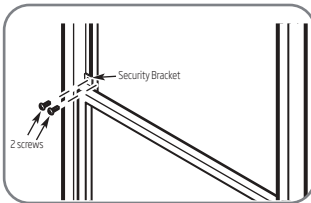

or

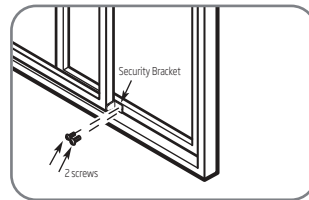

4. If desired, install the security bracket with 2 screws as shown.

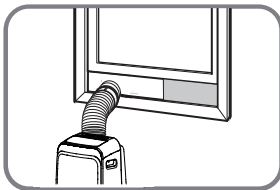

or

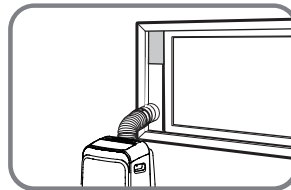

5. Insert the window slider adaptor into the hole of the window slider.

## 4 Installation

### Type 2: Wall installation (optional)

1. Cut a 125mm (4.9inch) hole into the wall for the wall exhaust adaptor B.
2. Secure the wall exhaust adaptor B to the wall using the four anchors and screws provided in the kit.
3. Connect the exhaust hose Assembly (with wall exhaust adaptor A) to the Wall exhaust adaptor B.

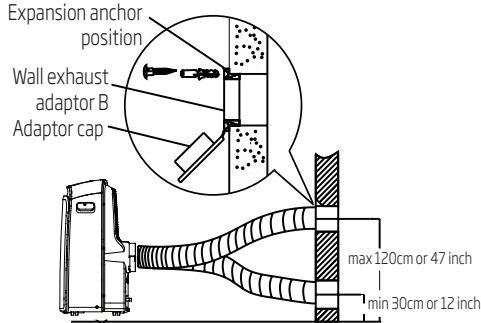

**Note:** Cover the hole using the adaptor cap when not in use.



**Note:** To ensure proper function, do not overextend or bend the hose. Make sure that there is no obstacle around the air outlet of the exhaust hose (in the range of 500mm) in order to the exhaust system works properly. All the illustrations in this manual are for explanation purpose only. Your air conditioner may be slightly different. The actual shape shall prevail.



## 5 Operation



**Note:** The control panel will look like following:

### For heat pump models

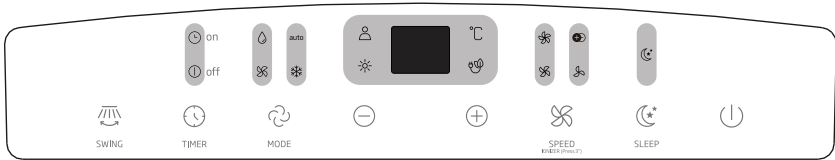

### For cooling only models

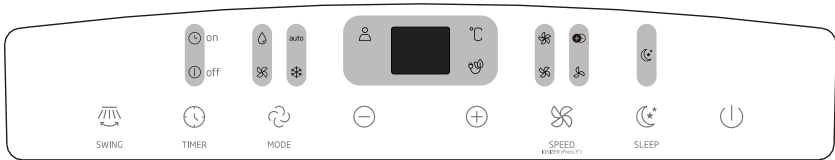

	Heat mode light		High fan speed light		Zone follow light
	Cool mode light		Med fan speed light		Sleep light
	Fan mode light		Low fan speed light		Degrees celsius
	Dry mode light	<b>auto</b>	Auto mode light		LED display
	Ionizer				

### SWING button

Used to initiate the Auto swing feature. When the operation is On, press the SWING button can stop the louver at the desired angle.

## 5 Operation

### TIMER button

Used to initiate the Auto on start time and Auto off stop time program, in conjunction with the + & - buttons, The timer on/off indicator light illuminates under the timer on/off settings.

### MODE button

Selects the appropriate operating mode. Each time you press the button, a mode is selected in a sequence that goes from Auto, Cool, Dry, Fan and Heat (cooling only models without). The mode indicator light illuminates under the different mode settings.

### Up (+) and Down (-) buttons

Used to adjust (increasing/decreasing) temperature settings in 1°C increments in a range of 17°C to 30°C or the Timer setting in a range of 0-24hrs.



**Note:** The control is capable of displaying temperature in degrees Celsius. To convert from one to the other, press and hold the Up and Down buttons at the same time for 3 seconds.

### FAN

Control the fan speed. Press to select the fan speed in four steps-Low, Med, High and Auto. The fan speed indicator light illuminates under different fan settings. When select Auto fan speed, all the fan indicator lights turn dark.

### SLEEP button

Used to initiate the Sleep operation.

### Power button

Power switch on/off.

### LED display

Shows the set temperature in °C and the Auto-timer settings. While on Dry and Fan modes, it shows the room temperature.

Shows Error codes and protection code:

E1-Room temperature sensor error.

E2-Evaporator temperature sensor error.

E3-Condenser temperature sensor error (on some models).

E4-Display panel communication error.

P1-Bottom tray is full--Connect the drain hose and drain the collected water away. If protection repeats, call for service.

## 5 Operation

### IONIZER feature

Press SPEED button for 3 seconds to initiate IONIZER feature and the IONIZER light illuminates, the LED display shows 'ON' for 3 seconds. The ion generator is energized and will help to purify the air inside. Press SPEED button for 3 seconds again to stop the IONIZER feature and the IONIZER light turn dark, the LED display shows 'OFF' for 3 seconds.



**Note:**

- When the function is turned on, it will continuous working until you turn off the function or product.

## 5 Operation



**Note:** When one of the above malfunctions occurs, turn off the unit, and check for any obstructions. Restart the unit, if the malfunction is still present, turn off the unit and unplug the power cord. Contact the manufacturer or its service agents or a similar qualified person for service.

### Exhaust hose installation

The exhaust hose and adaptor must be installed or removed in accordance with the usage mode. For Cool, Heat (heat pump type) or Auto mode must be installed exhaust hose.

For fan, dehumidify or heat (electrical heat type) mode must be removed exhaust hose.

## 5.1 Operation instructions

### Cool operation

- Press the "MODE" button until the "Cool" indicator light comes on.
- Press the Adjust buttons "+" or "-" to select your desired room temperature. The temperature can be set within a range of 17°C-30°C.
- Press the "FAN SPEED" button to choose the fan speed.

### Heat operation (cooling only models without this function)

- Press the "MODE" button until the "Heat" indicator light comes on.
- Press the Adjust buttons "+" or "-" to select your desired room temperature. The temperature can be set within a range of 17°C-30°C.
- Press the "FAN SPEED" button to choose the fan speed. For some models, the fan speed can not be adjusted under Heat mode.

### Dry operation

- Press the "MODE" button until the "Dry" indicator light comes on.
- Under this mode, you cannot select a fan speed or adjust the temperature. The fan motor operates at Low speed.
- Keep windows and doors closed for the best dehumidifying effect.
- Do not put the duct to window.

### Auto operation

- When you set the air conditioner in Auto mode, it will automatically select cooling, heating (cooling only models without), or fan only operation depending on what temperature you have selected and the room temperature.
- The air conditioner will control room temperature automatically round the temperature point set by you.
- Under Auto mode, you can not select the fan speed.

## 5 Operation



**Note:** Under Auto mode, both the Auto mode and the actual operation mode indicator lights illuminate for some models.

### Fan operation

- Press the "MODE" button until the "Fan" indicator light comes on.
- Press the "FAN SPEED" button to choose the fan speed. The temperature can not be adjusted.
- Do not put the duct to window.

### Timer operation

- When the unit is on, press the TIMER button will initiate the Auto-off stop program, the Timer off indicator light illuminates. Press the up or down button to select the desired time. Press the Timer button again within 5 seconds, the Auto-on start program is initiated. And the Timer on indicator light illuminates. Press the up or down button to select the desired Auto-on start time.
- When the unit is off, press the Timer button to initiate the Auto-on start program, press it again within 5 seconds will initiate the Auto-off stop program.
- Press or hold the Up or Down button to change the Auto time by 0.5 hour increments, up to 10 hours, then at 1 hour increments up to 24 hours. The control will count down the time remaining until start.
- The system will automatically revert back to display the previous temperature setting if there is no operation in a 5 seconds period.
- Turning the unit On or Off at any time or adjusting the timer setting to 0.0 will cancel the Auto Start/Stop timer program.

### Sleep (Eco) operation

- Press this button, the selected temperature will increase (cooling) or decrease(heating) by 1°C 30 minutes. The temperature will then increase (cooling) or decrease (heating) by another 1°C after an additional 30 minutes. This new temperature will be maintained for 7 hours before it returns to the originally selected temperature. This ends the Sleep mode and the unit will continue to operate as originally programmed.



**Note:** This feature is unavailable under Fan or Dry mode.

## 5 Operation

### 5.2 Other features

#### Zone follow



**Note:** This feature can be activated from the remote control only. The remote control serves as a remote thermostat allowing for the precise temperature control at its location. To activate the Zone Follow feature, point the remote control towards the unit and press the Zone Follow. The remote control will send this signal to the air conditioner until press the Zone Follow again. If the unit does not receive the Zone Follow/Temp Sensing signal during any 7 minutes interval, the unit will exit the Zone Follow/Temp Sensing mode.



**Note:** This feature is unavailable under Fan or Dry mode.

#### Auto-Restart

If the unit breaks off unexpectedly due to the power cut, it will restart with the previous function setting automatically when the power resumes.

#### Air flow direction adjustment

The louver can be adjusted automatically. Adjust the air flow direction automatically:

- When the power is on, the louver opens fully.
- Press the SWING button on the panel or remote controller to initiate the Auto swing feature. The louver will swing up and down automatically.
- Please do not adjust the louver manually.

#### Wait 3 minutes before resuming operation

After the unit has stopped, it can not be restarted operation in the first 3 minutes. This is to protect the unit. Operation will automatically start after 3 minutes.

#### Power management feature (on some models)

When the ambient temperature is lower than the setting temperature for a period of time, the unit will be automatically operate power management feature. The compressor and fan motor stop. When the ambient temperature is higher than the setting temperature, the unit will be automatically quit the power management feature. The compressor and (or) fan motor run.



**Note:** For unit with power management light, the light will illuminate under this feature.



## 5 Operation

### Water drainage

- During dehumidifying modes, remove the upper drain plug from the back of the unit, install the drain connector (5/8" universal female mender) with 3/4" hose (locally purchased). For the models without drain connector, just attach the drain hose to the hole. Place the open end of the hose directly over the drain area in your basement floor.

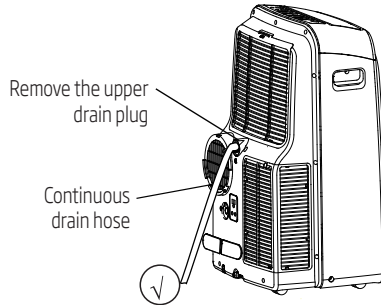

- During heating pump mode, remove the lower drain plus from the back of the unit, install the drain connector (5/8" universal female mender) with 3/4" hose (locally purchased). For the models without drain connector, just attach the drain hose to the hole. Place the open end of the Hose adaptor directly over the drain area in your basement floor.



**Note:** Make sure the hose is secure so there are no leaks. Direct the hose toward the drain, making sure that there are no kinks that will stop the water flowing. Place the end of the hose into the drain and make sure the end of the hose is down to let the water flow smoothly. (See figs with ✓). Do never let it up. (See figs with ✗). When the continuous drain hose is not used, ensure that the corresponding drain plug and knob are installed firmly to prevent leakage.

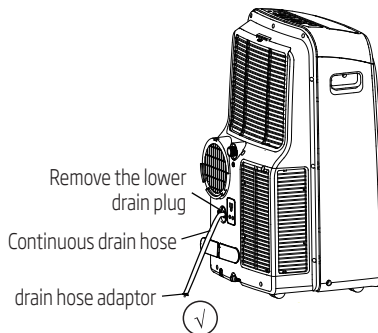

## 5 Operation

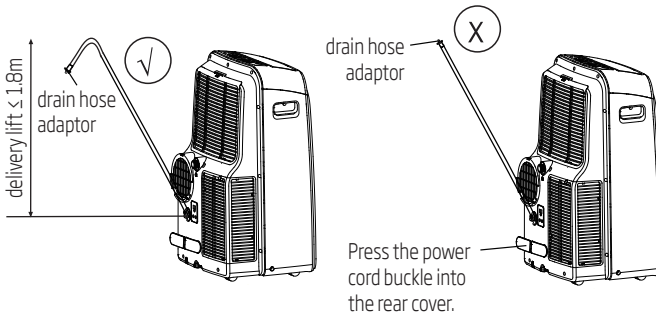

- When the water level of the bottom tray reaches a predetermined level, the unit beeps 8 times, the digital display area shows "P1". At this time the air conditioning/dehumidification process will immediately stop. However, the fan motor will continue to operate (this is normal). Carefully move the unit to a drain location, remove the bottom drain plug and let the water drain away. Reinstall the bottom drain plug and restart the machine until the "P1" symbol disappears. If the error repeats, call for service.



**Note:** Be sure to reinstall the bottom drain plug firmly to prevent leakage before using the unit.



## 6 Maintenance



### Warning:

- Always unplug the unit before cleaning or servicing.
- Do not use flammable liquids or chemicals to clean the unit.
- Do not wash the unit under running water. Doing so causes electrical danger.
- Do not operate the machine if the power supply was damaged during cleaning. A damaged power cord must be replaced with a new cord from the manufacturer.

### 6.1 Clean the air filter

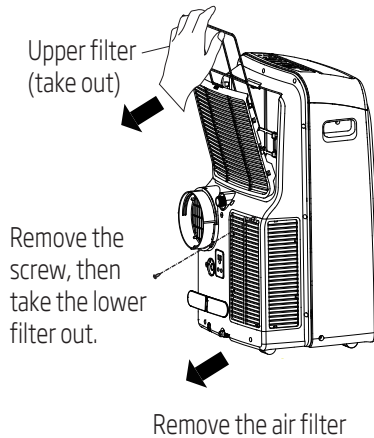

### Warning:

Do not operate the unit without filter because dirt and lint will clog it and reduce performance.

**Maintenance tips**

- Be sure to clean the air filter every 2 weeks for optimal performance.
- The water collection tray should be drained immediately after P1 error occurs, and before storage to prevent mold.
- In households with animals, you will have to periodically wipe down the grill to prevent blocked airflow due to animal hair.

**Clean the unit**

Clean the unit using a damp, lint-free cloth and mild detergent. Dry the unit with a dry, lint-free cloth.

**Store the unit when not in use**

- Drain the unit's water collection tray according to the instructions in the following section.
- Run the appliance on Fan mode for 12 hours in a warm room to dry it and prevent mold.
- Turn off the appliance and unplug it.
- Clean the air filter according to the instructions in the previous section. Reinstall the clean, dry filter before storing.
- Remove the batteries from the remote control.

Be sure to store the unit in a cool, dark place. Exposure to direct sunshine or extreme heat can shorten the lifespan of the unit.



**Note:** The cabinet and front may be dusted with an oil-free cloth or washed with a cloth dampened in a solution of warm water and mild liquid dishwashing detergent. Rinse thoroughly and wipe dry. Never use harsh cleansers, wax or polish on the cabinet front. Be sure to wring excess water from the cloth before wiping around the controls. Excess water in or around the controls may cause damage to the unit.

## 7 Faults diagnosis

Please check the machine according to the following form before asking for maintenance:

Problem	Possible cause	Troubleshooting
Unit does not turn on when pressing On/Off button	P1 Error code	The water collection tray is full. Turn off the unit, drain the water from the water collection tray and restart the unit.
	In cool mode: room temperature is lower than the set temperature	Reset the temperature
Unit does not cool well	The air filter is blocked with dust or animal hair	Turn off the unit and clean the filter according to instructions
	Exhaust hose is not connected or is blocked	Turn off the unit, disconnect the hose, check for blockage and reconnect the hose
	The unit is low on refrigerant	Call a service technician to inspect the unit and top off refrigerant
	Temperature setting is too high	Decrease the set temperature
	The windows and doors in the room are open	Make sure all windows and doors are closed
	The room area is too large	Double-check the cooling area
	There are heat sources inside the room	Remove the heat sources if possible
The unit is noisy and vibrates too much	The ground is not level	Place the unit on a flat, level surface
	The air filter is blocked with dust or animal hair	Turn off the unit and clean the filter according to instructions
The unit makes a gurgling sound	This sound is caused by the flow of refrigerant in-side the unit	This is normal

## 8 Design and compliance notes

### Design notice

The design and specifications are subject to change without prior notice for product improvement. Consult with the sales agency or manufacturer for details. Any updates to the manual will be uploaded to the service website, please check for the latest version.

### Energy rating information

The Energy Rating for this unit is based on an installation using an un-extended exhaust duct without window slider adaptor or wall exhaust adaptor A (as shown in the Installation section of this manual).

### Unit temperature range

Mode	Temperature range
Cool	17-35°C
Dry	13-35°C
Heat (pump heat mode)	5-30°C
Heat (electrical heat mode)	≤30°C



**Note:** To be in compliance EN 61000-3-11, the product BA312H shall be connected only to a supply of the system impedance:  $|Z_{sys}| = 0.348$  ohms or less, the product BA312C shall be connected only to a supply of the system impedance:  $|Z_{sys}| = 0.362$  ohms or less. Before connect the product to public power network, please consult your local power supply authority to ensure the power network meet above requirement.

When using this unit in the European countries, the following information must be followed:

**Disposal:** Do not dispose this product as unsorted municipal waste. Collection of such waste separately for special treatment is necessary.

It is prohibited to dispose of this appliance in domestic household waste.

For disposal, there are several possibilities:

- A) The municipality has established collection systems, where electronic waste can be disposed of at least free of charge to the user.
- B) When buying a new product, the retailer will take back the old product at least free of charge.
- C) The manufacture will take back the old appliance for disposal at least free of charge to the user.
- D) As old products contain valuable resources, they can be sold to scrap metal dealers.

Wild disposal of waste in forests and landscapes endangers your health when hazardous substances leak into the ground-water and find their way into the food chain.

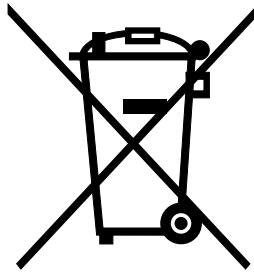

This symbol indicates that this product shall not be disposed with other household wastes at the end of its service life. Used device must be returned to official collection point for recycling of electrical and electronic devices. To find these collection systems please contact to your local authorities or retailer where the product was purchased. Each household performs important role in recovering and recycling of old appliance. Appropriate disposal of used appliance helps prevent potential negative consequences for the environment and human health.

## 10 Installation instructions

### 10.1F-Gas instruction

This equipment contains fluorinated greenhouse gases.

The fluorinated greenhouse gases are contained in hermetically sealed equipment.

Installs, services, maintains, repairs, checks for leaks or decommissions equipment and product recycling should be carried out by natural persons that hold relevant certificates.

If the system has a leakage detection system installed, leakage checks should be performed at least every 12 months, make sure system operate properly.

If product must be performed leakage checks, it should specify Inspection cycle, establish and save records of leakage checks.



**Note:** For hermetically sealed equipment, portable air conditioner, window air conditioner and dehumidifier, if CO<sub>2</sub> equivalent of fluorinated greenhouse gases is less than 10 tonnes, it should not perform leakage checks.



## 11 Specification

Beko model name	BA309C	BA310AC	BA312H	BA312C
Refrigerant	R290	R290	R290	R290
Total refrigerant amount (g)	190	200	230	210
Climate class	T1	T1	T1	T1
Heating type	-	-	Heat pump	-
Cooling capacity (Btu/h)	8530	10000	12000	11680
Cooling capacity (W)	2500	2931	3517	3423
Heating capacity (Btu/h)	-	-	10000	-
Heating capacity (W)	-	-	2931	-
Energy efficiency cooling (W/W)	2.61	3.1	2.71	2.61
Energy efficiency heating (W/W)	-	-	2.91	-
Energy level-cooling	A	A+	A	A
Energy level- heating	-	-	A+	-
Cooling power input (W)	958	945	1298	1314
Heating power input (W)	-	-	1007	-
Voltage/frequency (V/Hz)	220V-240V 50Hz, 1Ph	220V-240V 50Hz, 1Ph	220V-240V 50Hz, 1Ph	220V-240V 50Hz, 1Ph
Packed unit (WxHxD) mm	489x403x880	515x443x880	515x443x880	515x443x880
Unit weight - packed (kg)	32.5	38	40	36.2

1. Specification are standard values calculate based on rated operation conditions. They will vary in difference work condition.
2. Our company has quick technical improvements. There will be no prior notice for any change of technical data. Please read nameplate on the air-conditioner.
3. Rated value is tested under 35/24 (In.) 35/24 (Out).











# Veillez d'abord lire ce manuel d'utilisation !

Chère cliente, cher client,

Nous vous remercions d'avoir acheté un produit Beko. Nous espérons que ce produit vous apportera entière satisfaction. Tous nos produits sont fabriqués dans une usine moderne et font l'objet d'un contrôle de qualité minutieux. À cet effet, veuillez lire en intégralité le présent manuel avant d'utiliser cet appareil et conservez-le soigneusement pour une utilisation ultérieure. Si vous remettez le produit à un autre utilisateur, remettez-le-lui avec le manuel de l'utilisateur. Veillez à bien respecter les consignes et les instructions figurant dans le manuel d'utilisation.

## Signification des pictogrammes

Vous trouverez les symboles suivants dans ce manuel d'utilisation :

	Informations importantes et conseils utiles concernant l'utilisation de l'appareil.		Ce symbole indique qu'il faut lire attentivement le manuel d'utilisation.
	Avertissement à propos des situations dangereuses qui pourraient entraîner des blessures ou des dégâts matériels.		Ce symbole indique qu'un technicien doit manipuler cet équipement en suivant les instructions du manuel d'installation.
	Avertissement relatif aux actions à ne jamais effectuer.		Ce symbole indique que cet appareil utilise un réfrigérant inflammable. Si le réfrigérant a fui et est exposé à une source d'allumage externe, il y a un risque d'incendie.
	Risque d'électrocution.		
	Attention ! Surfaces chaudes !		
	Ne pas couvrir.		



Ce produit a été fabriqué dans le respect de l'environnement et dans des installations modernes.

Ce produit est conforme à la réglementation DEEE (Déchets d'équipements électriques et électroniques) en vigueur.



Ce produit ne contient pas de PCB.

# Table des matières

<b>1</b>	<b>Consignes de sécurité</b>	<b>49</b>
<b>2</b>	<b>Avertissements (uniquement si vous utilisez le gaz réfrigérant R290)</b>	<b>55</b>
<b>3</b>	<b>Préparation</b>	<b>69</b>
<b>4</b>	<b>Installation</b>	<b>71</b>
4.1	Choix du bon emplacement .....	71
4.2	Installation recommandée .....	71
4.3	Outils nécessaires.....	72
4.4	Accessoires .....	72
4.5	Kit d'installation pour baies-vitrées.....	73
<b>5</b>	<b>Fonctionnement</b>	<b>77</b>
5.1	Instructions d'utilisation .....	79
5.2	Autres fonctions.....	81
<b>6</b>	<b>Entretien</b>	<b>85</b>
6.1	Nettoyer le filtre à air .....	85
<b>7</b>	<b>Diagnostic des pannes</b>	<b>87</b>
<b>8</b>	<b>Notes relatives à la conception et à la conformité</b>	<b>88</b>
<b>9</b>	<b>Remarque sociale</b>	<b>89</b>
<b>10</b>	<b>Instructions d'installation</b>	<b>90</b>
10.1	Consignes de la F-Gaz.....	90
<b>11</b>	<b>Spécifications</b>	<b>91</b>

# 1 Consignes de sécurité

## Avertissement

Afin d'écartier tout risque de décès ou de blessure corporelle de l'utilisateur ou de toute autre personne, ou tout dommage matériel, suivez impérativement les instructions ci-après. Un fonctionnement erroné consécutif au non-respect des instructions peut causer la mort, des dommages ou des accidents.

- L'installation doit être effectuée en suivant les instructions d'installation. Une installation incorrecte peut provoquer une fuite d'eau, un choc électrique ou un incendie.
- N'utilisez que les accessoires, les pièces et les outils indiqués pour l'installation. L'utilisation de pièces non standards peut provoquer une fuite d'eau, une décharge électrique, un incendie, une blessure ou un dommage matériel.
- Assurez-vous que la prise que vous utilisez est mise à la terre et à la tension appropriée. Le cordon d'alimentation possède une fiche à trois broches de mise à la terre pour protéger contre les électrocutions. Vous trouverez des informations sur la tension sur la plaque signalétique de l'appareil.
- Votre appareil doit fonctionner en étant branché sur une prise correctement mise à la terre. Si la prise prévue n'est pas correctement mise à la terre ou protégée par un fusible temporisé ou un coupe-circuit (le fusible ou le coupe-circuit requis étant déterminé par le courant maximal autorisé sur l'appareil. Lequel courant est indiqué sur la plaque signalétique installée sur l'appareil), faites installer la prise adéquate par un électricien qualifié.

## 1 Consignes de sécurité

- Installez l'appareil sur une surface plane et robuste. Autrement, cela pourrait entraîner des dommages ou des vibrations excessives.
- L'appareil ne doit pas être obstrué pour assurer son fonctionnement correct et atténuer les risques pour la sécurité.
- Ne modifiez pas la longueur du cordon d'alimentation, n'utilisez pas de rallonge.
- Ne partagez pas la prise électrique avec d'autres appareils électriques. Une alimentation électrique inadéquate ou insuffisante peut provoquer un incendie ou une décharge électrique.
- N'installez pas votre climatiseur dans une pièce humide tel qu'une salle de bain ou une buanderie. Une exposition excessive à l'eau peut provoquer un court-circuit des composants électriques.
- N'installez pas l'appareil dans un endroit exposé à des fuites de gaz combustibles, car cela pourrait causer un incendie.
- L'appareil dispose de roulettes pour faciliter son déplacement. Veillez à ne pas les utiliser sur une moquette épaisse ni à rouler sur des objets, car ceux-ci pourraient renverser l'appareil.
- Ne le faites pas fonctionner s'il est tombé ou a été endommagé.
- Dans le cas d'un appareil équipé d'un radiateur électrique, il faut maintenir une distance d'au moins 1 mètre avec les matériaux combustibles.
- Ne touchez pas l'appareil avec des mains mouillées ou humides, ou bien pieds nus.

## 1 Consignes de sécurité

- Si le climatiseur a été renversé pendant le fonctionnement, arrêtez-le immédiatement et débranchez immédiatement la fiche de l'alimentation principale. Inspectez visuellement l'appareil afin de déceler tout défaut. Si vous soupçonnez que l'appareil est endommagé, contactez un technicien ou le SAV pour obtenir de l'aide.
- En cas d'orage, il est préférable de couper l'alimentation électrique afin d'éviter que la foudre n'endommage la machine.
- Votre climatiseur doit être utilisé de manière à être protégé contre l'humidité, par ex., la condensation, les éclaboussures, etc. Ne placez pas ou ne rangez pas votre climatiseur dans un endroit où il pourrait être bousculé ou tomber dans l'eau ou tout autre liquide. Débranchez-le immédiatement si cela se produit.
- Tous les câblages doivent être strictement effectués conformément au schéma de câblage situé à l'intérieur de l'appareil.
- La carte de circuit imprimé (PCB) est protégée contre les surintensités par un fusible. Les caractéristiques du fusible sont imprimées sur la carte de circuit imprimé, telles que : T 3,15 A/250 V, etc.
- Cet appareil peut être utilisé par des enfants âgés d'au moins 8 ans et par des personnes ayant des capacités physiques, sensorielles ou mentales réduites ou dénuées d'expérience ou de connaissance, s'ils (si elles) sont correctement surveillé(es) ou si des instructions relatives à l'utilisation de l'appareil en toute sécurité leur ont été données et si les risques encourus ont été

## 1 Consignes de sécurité

appréhendés. Les enfants ne doivent pas jouer avec l'appareil. Le nettoyage et l'entretien par l'utilisateur doivent pas être effectués par des enfants sans surveillance.

- Il faut surveiller les enfants afin que ces derniers ne jouent pas avec l'appareil. Les enfants doivent être surveillés en permanence.
- Si le cordon d'alimentation est endommagé, il doit être remplacé par le constructeur, une personne mandatée pour faire le SAV ou toute autre personne qualifiée afin d'éviter toute mise en danger.
- L'appareil doit être débranché de l'alimentation secteur avant d'effectuer toute opération de nettoyage ou d'entretien.
- N'enlevez aucun des recouvrements fixés. N'utilisez pas l'appareil s'il ne fonctionne pas correctement ou s'il est tombé ou est endommagé.
- Ne faites pas passer le cordon d'alimentation sous une moquette. Ne faites pas passer le cordon d'alimentation sous un tapis, un chemin de table ou un article semblable. Ne faites pas passer le cordon d'alimentation sous des meubles ou d'autres produits d'électroménagers. Ne placez pas le cordon d'alimentation dans une zone de passage ou à un endroit où quelqu'un risquerait de marcher dessus.
- N'utilisez pas l'appareil avec un cordon, une fiche, un fusible électrique ou un disjoncteur endommagé. Jetez-le ou renvoyez-le à un centre d'entretien agréé pour examen et/ou réparation.
- Afin de réduire les risques d'incendie ou de choc électrique, n'utilisez pas ce climatiseur mobile avec un appareil de contrôle vitesse fixe.



## 1 Consignes de sécurité

- Cet appareil doit être installé conformément aux réglementations nationales en matière de câblage.
- Chargez un technicien du SAV agréé de la maintenance ou de la réparation du présent climatiseur.
- Chargez un installateur agréé d'installer le présent climatiseur.
- Ne recouvrez et ne bloquez jamais les grilles d'évacuation.
- N'utilisez pas ce produit pour un usage autre que celui décrit dans cette notice d'utilisation.
- Avant le nettoyage, éteignez et débranchez l'appareil.
- Débranchez le cordon d'alimentation si l'appareil émet des sons étranges ou dégage une odeur ou de la fumée.
- N'appuyez sur les touches du panneau de commande avec rien d'autre que les doigts.
- N'enlevez aucun des recouvrements fixés. N'utilisez pas l'appareil s'il ne fonctionne pas correctement ou s'il est tombé ou est endommagé.
- Ne le faites pas fonctionner ou ne l'arrêtez pas en insérant ou en débranchant le cordon d'alimentation.
- N'utilisez jamais de produits chimiques pour nettoyer et ne les laissez jamais pénétrer dans l'appareil. N'utilisez pas l'installation en présence de liquides ou de vapeurs combustibles telles que de l'alcool, des insecticides, de l'essence, etc.
- Transportez le climatiseur constamment en position droite et placez-le, pendant son fonctionnement, sur un sol stable.

## 1 Consignes de sécurité

- Recherchez toujours une personne qualifiée pour réaliser des réparations. Si le cordon d'alimentation est endommagé, évitez de le réparer. Remplacez-le par un nouveau cordon fourni par le fabricant.
- Tenez la fiche par sa tête lorsque vous la retirez.
- Éteignez le produit en cas de non-utilisation.
- Avertissement : n'utilisez aucun moyen pour accélérer le processus de dégivrage ou pour nettoyer l'appareil autre que ceux recommandés par le fabricant. L'appareil doit être conservé dans une pièce sans sources d'allumage en fonctionnement continu (par exemple : flammes nues, appareil à gaz ou radiateur électrique en fonctionnement.) Ne pas percer ni brûler. Sachez que les réfrigérants peuvent être inodores.
- L'appareil indiquera l'isolement d'un disjoncteur différentiel à courant résiduel nominal ne dépassant pas 30 mA.
- Cet appareil est destiné à un usage domestique et n'est pas destiné aux utilisations suivantes :
  - coin cuisine dédié aux employés dans une boutique, un bureau et tout autre environnement de travail ;
  - fermes ;
  - hôtels, motels et autres environnements de type résidentiel ;
  - environnements de type bed-and-breakfast ;

## Avertissements (uniquement si vous utilisez le gaz réfrigérant R290)

- N'utilisez aucun moyen pour accélérer le processus de dégivrage ou pour nettoyer l'appareil autre que ceux recommandés par le fabricant.
- L'appareil doit être entreposé dans une pièce sans sources d'allumage fonctionnant en continu (par exemple : des flammes nues, un appareil à gaz ou un appareil de chauffage électrique).
- Ne pas percer ni brûler.
- Sachez que les réfrigérants peuvent être inodores.
- Les appareils BA309C/BA310AC doivent être installés, utilisés et entreposés dans une pièce dont la surface est supérieure à 10 m<sup>2</sup>.
- Les appareils BA312C / BA312H, doivent être installés, utilisés et entreposés dans une pièce dont la surface est supérieure à 12 m<sup>2</sup>.
- Vous devez respecter les réglementations nationales relatives au gaz.
- Gardez les orifices de ventilation exemptes de toute obstruction.
- L'appareil doit être entreposé de manière à éviter tout dommage mécanique.
- Avertissement : l'appareil doit être entreposé dans une pièce bien aérée dont la superficie correspond à celle spécifiée pour son fonctionnement.
- Toute personne qui travaille sur un circuit de refroidissement ou l'ouvre doit être titulaire d'un certificat valable et en cours de validité délivré par une autorité d'évaluation agréée par l'industrie, attestant de sa compétence à manipuler les réfrigérants en toute sécurité, conformément à une norme d'évaluation reconnue par l'industrie.

## Avertissements (uniquement si vous utilisez le gaz réfrigérant R290)

- L'entretien doit être effectué selon les recommandations du fabricant de l'équipement. La maintenance et la réparation nécessitant l'assistance d'autres techniciens qualifiés doivent être réalisées sous la supervision de la personne compétente en utilisation de réfrigérants inflammables.
1. Transport d'équipements contenant des réfrigérants inflammables  
Se reporter à la réglementation en matière de transport.
  2. Marquage de l'équipement avec des panneaux  
Se reporter à la réglementation locale.
  3. Mise au rebut d'un équipement utilisant des réfrigérants inflammables  
Se reporter à la réglementation nationale.
  4. Entreposage d'équipements/appareils  
L'entreposage d'équipements doit être conforme aux indications du constructeur.
  5. Entreposage d'équipements emballés (non vendus)  
Une protection de l'emballage d'entreposage doit être réalisée de façon à ce que des dommages mécaniques à l'équipement situé à l'intérieur de l'emballage ne causent pas une fuite de la charge de réfrigérant. Le nombre de pièces maximum de l'équipement autorisé à être entreposé ensemble sera déterminé par la réglementation locale.

## 6. Informations sur l'entretien

### 1) Vérifications dans la zone

Avant de commencer un travail sur des systèmes contenant des réfrigérants inflammables, il faut faire des vérifications de sécurité afin de s'assurer que le risque d'allumage est réduit au minimum. Pour une réparation du système de gaz réfrigérant, il faut prendre les précautions suivantes avant de procéder à un travail sur le système.

### 2) Procédure de travail

Les travaux doivent être entrepris dans le cadre d'une procédure contrôlée afin de réduire au minimum le risque que des gaz ou des vapeurs inflammables soient encore présents pendant que le travail est effectué.

### 3) Zone de travail générale

Tout le personnel de maintenance et les autres personnes travaillant dans la zone locale doivent avoir reçu des instructions sur la nature du travail réalisé. Évitez de travailler dans des espaces confinés. La zone autour de l'espace de travail doit être délimitée. Vérifiez que les conditions à l'intérieur de cette zone ont été sécurisées par contrôle de matériaux inflammables.

### 4) Vérification de la présence de réfrigérant

La zone doit être vérifiée avec un détecteur de réfrigérant approprié avant et pendant le travail, afin que le technicien soit assuré d'être conscient d'atmosphères potentiellement inflammables. Assurez-vous que le matériel utilisé pour détecter les fuites convient à une utilisation avec des réfrigérants inflammables, c'est-à-dire sans étincelles, étanchéifié de façon adéquate ou intrinsèquement sûr.

### 5) Présence d'un extincteur d'incendie

Si un travail à chaud est mené sur l'équipement de réfrigération ou des pièces associées, un équipement d'extinction d'incendie approprié doit être à portée de main. Vous devez avoir un extincteur à poudre ou à CO<sub>2</sub> adjacent à la zone de chargement.

### 6) Pas de sources d'allumage

Personne n'effectuant un travail lié à un système de réfrigération impliquant l'exposition de tuyauterie contenant ou ayant contenu un réfrigérant inflammable ne doit utiliser de sources d'allumage de façon à ce que cela puisse provoquer un risque d'incendie ou d'explosion. Toutes les sources d'allumage possibles, y compris la fumée de cigarette, doivent rester à une distance suffisante du site d'installation, de réparation, d'enlèvement et de mise au rebut, durant lesquels un gaz réfrigérant inflammable peut potentiellement être libéré dans l'espace environnant. Avant le début du travail, la zone autour de l'équipement doit être étudiée pour s'assurer qu'il n'y a pas de danger inflammable ni de risque d'allumage. Des pancartes « Interdiction de fumer » doivent être installées.

### 7) Zone aérée

Vérifiez que la zone est en plein air ou aérée correctement avant d'ouvrir le système ou d'effectuer un travail à chaud. Un certain niveau d'aération doit se poursuivre pendant la réalisation du travail. La ventilation doit disperser en toute sécurité tout réfrigérant libéré et de préférence l'expulser de façon externe dans l'atmosphère.

## 8) Vérifications sur l'équipement de réfrigération

Si des composants électriques sont en cours de changement, ils doivent convenir à cet usage et à la bonne spécification. Les instructions de maintenance et d'entretien du fabricant doivent toujours être suivies. En cas de doute, adressez-vous au service technique du fabricant. Les vérifications suivantes doivent être appliquées aux installations utilisant des réfrigérants inflammables :

- La taille de charge dépend de la taille de la pièce dans laquelle les pièces contenant du réfrigérant sont installées ;
- La machinerie et les sorties de ventilation fonctionnent de façon adéquate et ne sont pas obstruées ;
- Si un circuit de réfrigération indirect est utilisé, il faut vérifier s'il y a du réfrigérant dans les circuits secondaires ; le marquage sur l'équipement est toujours visible et lisible. Corrigez le marquage et les panneaux illisibles ;
- Le tuyau de réfrigération ou les composants du système sont installés dans une position où ils sont susceptibles d'être exposés à des substances pouvant corroder les composants qui contiennent du gaz réfrigérant, sauf si les composants sont constitués de matériaux résistants à la corrosion ou correctement protégés contre la corrosion.

## 9) Vérifications sur les dispositifs électriques

Les réparations et la maintenance des composants électriques doivent inclure des vérifications de sécurité initiales et des procédures d'inspection des composants. S'il y a une défaillance pouvant compromettre la sécurité, alors aucune alimentation

électrique ne doit être raccordée au circuit tant que ce problème n'est pas résolu de façon satisfaisante. Si le défaut ne peut pas être corrigé dans l'immédiat mais qu'il faut continuer les opérations, une solution adaptée sera utilisée provisoirement.

Cela doit être signalé au propriétaire de l'équipement de façon à ce que toutes les parties soient informées.

Initialement, il faut vérifier pour des raisons de sécurité :

- que les condensateurs sont déchargés : cela doit être fait de manière sûre afin d'éviter la possibilité d'étincelles
- qu'aucun composant ou câbles électriques sous tension ne sont exposés pendant la charge, la récupération ou la purge du système ;
- qu'il n'y a pas de continuité de la liaison à la terre.

## 7. Réparations sur les composants hermétiques

1) Lors des réparations de composants hermétiques, toutes les alimentations électriques doivent être déconnectées de l'équipement sur lequel les techniciens travaillent avant le démontage de couvercles hermétiques, etc. Étant donné qu'il faut absolument avoir une alimentation électrique sur l'équipement durant l'entretien, une forme opérationnelle permanente de détection de fuite doit être située au point le plus critique pour signaler une situation potentiellement dangereuse.

2) Soyez particulièrement attentif à ce qui suit pour s'assurer qu'un travail sur des composants électriques n'altérerait pas le boîtier d'une façon qui affecterait le niveau de protection.



## Avertissements (uniquement si vous utilisez le gaz réfrigérant R290)

Cela doit inclure des dommages aux câbles, un nombre excessif de connexions, des bornes qui ne sont pas faites selon la spécification d'origine, des dommages aux joints, une fixation incorrecte, etc.

Vérifiez que cet appareillage est monté fermement.

Vérifiez que les joints ou les matériaux isolants ne se sont pas dégradés à un tel point qu'ils ne servent plus à empêcher la pénétration d'atmosphères inflammables. Les pièces de rechange doivent être conformes aux spécifications du fabricant.

### Remarque :



L'utilisation de produit d'étanchéité en silicone peut inhiber l'efficacité de certains types de matériel de détection des fuites. Les composants intrinsèquement sûrs n'ont pas besoin d'être isolés avant que quelqu'un travaille dessus.

### 8. Réparation des composants de sécurité intrinsèque

N'appliquez pas de charges inductives ou capacitives permanentes au circuit sans vous assurer que cela ne dépassera pas la tension permise et l'intensité permise pour l'équipement en utilisation.

Les composants intrinsèquement sûrs sont les seuls types sur lesquels quelqu'un peut travailler quand ils sont sous tension en présence d'une atmosphère inflammable. L'appareillage d'essai doit avoir les bonnes caractéristiques nominales. Remplacez les composants uniquement par des pièces spécifiées par le fabricant. D'autres pièces peuvent provoquer l'allumage du réfrigérant dans l'atmosphère à partir d'une fuite.

## 9. Câblage

Vérifiez que le câblage ne sera pas sujet à l'usure, la corrosion, une pression excessive, des vibrations, des bords coupants ou d'autres intempéries. La vérification doit également prendre en compte les effets du vieillissement ou des vibrations constantes de sources telles que des compresseurs ou des ventilateurs.

## 10. Détection de réfrigérants inflammables

Sous aucun prétexte, des sources d'allumage potentielles ne doivent être utilisées dans la recherche ou pour la détection de fuites de réfrigérant. N'utilisez pas une lampe haloïde (ou un autre détecteur utilisant une flamme nue).

## 11. Méthodes de détection des fuites

Les méthodes de détection de fuite suivantes sont jugées acceptables pour des systèmes contenant des réfrigérants inflammables. Des dispositifs électroniques de détection de fuite seront utilisés pour détecter les réfrigérants inflammables, toutefois la sensibilité de l'appareil pourrait ne pas être adaptée, ou il faudrait éventuellement réétalonner l'appareil. (L'équipement de détection sera étalonné dans une zone exempte de gaz réfrigérant.) Assurez-vous que le détecteur n'est pas une source potentielle d'inflammation et qu'il est adapté au type de réfrigérant utilisé. Le matériel de détection de fuite doit être réglé à un pourcentage du LFL du réfrigérant et doit être étalonné selon le réfrigérant employé et le pourcentage approprié de gaz (25 % maximum) est confirmé. Des liquides de détection de fuite conviennent à une utilisation avec la plupart des réfrigérants, mais il faut éviter d'utiliser de

détergents contenant du chlorure, car le chlorure peut réagir avec le réfrigérant et corroder la tuyauterie en cuivre. En cas de suspicion de fuite, toutes les flammes nues doivent être éliminées/éteintes. Si une fuite de réfrigérant est décelée et nécessite un brasage, tout le réfrigérant doit être récupéré hors du système, ou isolé (par des vannes d'arrêt) dans une partie du système loin de la fuite. De l'azote exempt d'oxygène (OFN) doit ensuite être utilisé pour purger le système avant et pendant le procédé de brasage.

## 12. Enlèvement et évacuation

Lorsque vous ouvrez le circuit de réfrigérant pour effectuer des réparations - ou pour toute autre raison - les procédures conventionnelles doivent être appliquées. Il est néanmoins important de suivre les bonnes pratiques étant donné que l'inflammabilité est à prendre en compte. Observez la procédure suivante :

- enlever le gaz réfrigérant ;
- purger le circuit avec du gaz inerte ;
- évacuer ;
- purger à nouveau avec du gaz inerte ;
- ouvrir le circuit par coupe ou brasage.

La charge de réfrigérant doit être recouverte dans les bonnes bouteilles de récupération. Le système doit être rincé avec de l'azote exempt d'oxygène pour rendre l'unité sûre. Ce procédé devra peut-être être répété plusieurs fois. N'utilisez pas d'oxygène ni d'air comprimé pour cette tâche.

Le rinçage doit être accompli en rompant le vide dans le système avec de l'azote exempt d'oxygène et en continuant de remplir jusqu'à atteindre la pression opérationnelle, puis en éventant à l'atmosphère, et enfin en créant un vide. Ce procédé doit être répété jusqu'à ce qu'il ne reste plus de réfrigérant dans le système. Quand la charge finale d'azote exempt d'oxygène est utilisée, le système doit être aéré à la pression atmosphérique pour permettre la réalisation du travail. Cette opération est absolument vitale s'il faut effectuer des opérations de brasage de la tuyauterie. Vérifiez que la sortie pour la pompe à vide n'est pas fermée pour aucune source d'allumage et vérifiez si une ventilation est disponible.

### 13. Procédure de chargement

En plus des procédures de chargement conventionnelles, les exigences suivantes doivent être suivies : Vérifiez que la contamination des différents réfrigérants ne se produit pas lors de l'utilisation d'équipement de chargement. Les tuyaux ou les conduites doivent être aussi courts que possible afin de réduire au minimum la quantité de réfrigérant qu'elles contiennent.

Les bouteilles doivent rester debout.

Vérifiez que le système de réfrigération est mis à la terre avant de charger le système avec du réfrigérant.

Étiquetez le système lorsque le chargement est terminé (si ce n'est pas déjà fait).

Soyez extrêmement prudent pour que le système de réfrigération ne déborde pas. Avant de recharger le système, testez sa pression avec de l'azote exempt d'oxygène. Faites un essai d'étanchéité sur le système à la fin du chargement et avant la mise en service. Un essai d'étanchéité de suivi doit être effectué avant de quitter le site.

## 14. Mise hors service

Avant d'effectuer cette procédure, il est essentiel que le technicien soit complètement familiarisé avec l'équipement et tous ses détails. Il est recommandé et de bonne pratique de récupérer tous les réfrigérants en toute sécurité. Avant de réaliser l'opération, un échantillon d'huile et de réfrigérant sera prélevé lorsqu'une analyse est requise avant de réutiliser le réfrigérant récupéré. Il est essentiel qu'une alimentation électrique soit disponible avant de commencer la tâche.

- a. Familiarisez-vous avec l'équipement et son fonctionnement.
- b. Isolez le système électriquement
- c. Avant d'entreprendre la procédure, vérifiez que :
  - Un matériel de manutention mécanique est disponible, si nécessaire, pour manipuler les bouteilles de réfrigérant ;
  - Tous les équipements de protection individuelle sont disponibles et utilisés correctement ; une personne compétente supervise à tout moment le processus de récupération.
  - Le matériel de récupération et les bouteilles sont conformes aux normes appropriées.
- d. Videz le réfrigérant du système par pompage, si possible.
- e. Si une aspiration n'est pas possible, faites un collecteur afin de pouvoir enlever le réfrigérant de diverses pièces du système.
- f. Vérifiez que la bouteille se situe sur la balance avant de commencer la récupération.
- g. Démarrez la machine de récupération et utilisez-la conformément aux instructions du fabricant.

- h. Ne remplissez pas excessivement les bouteilles. (Pas plus de 80 % du volume de chargement de liquide).
- i. Ne dépassez pas la pression opérationnelle maximale de la bouteille, même temporairement.
- j. Une fois que les bouteilles sont remplies correctement et que le procédé est terminé, vérifiez que les bouteilles et l'équipement sont enlevés du site rapidement et que toutes les vannes d'isolement sur l'équipement sont fermées.
- k. Le réfrigérant récupéré ne doit pas être chargé dans un autre système de réfrigération, à moins qu'il n'ait été nettoyé et inspecté.

## 15. Étiquetage

L'équipement doit être étiqueté en énonçant qu'il a été mis hors service et vidé de son réfrigérant. L'étiquette doit être datée et signée. Vérifiez qu'il y a des étiquettes sur l'équipement qui énoncent que l'équipement contient un réfrigérant inflammable.

## 16. Récupération

En enlevant le réfrigérant d'un système, soit pour l'entretien soit pour la mise hors service, il est recommandé et de bonne pratique que tous les réfrigérants soient enlevés en toute sécurité.

En transférant du réfrigérant dans des bouteilles, vérifiez que seules des bouteilles de récupération de réfrigérant appropriées sont employées.

## **Avertissements (uniquement si vous utilisez le gaz réfrigérant R290)**

Vérifiez que le bon nombre de bouteilles pour contenir la charge totale du système sont disponibles. Toutes les bouteilles à utiliser sont conçues pour le réfrigérant récupéré et étiquetées pour ce réfrigérant (c'est-à-dire des bouteilles spéciales pour la récupération de réfrigérant). Les bouteilles doivent être complètes avec un clapet de décharge et des vannes d'isolement associées en bon état de marche.

Les bouteilles de récupération vides sont évacuées et, si possible, refroidies avant une opération de récupération.

Le matériel de récupération doit être en bon état de marche avec un ensemble d'instructions concernant l'équipement qui est à portée de main et doit convenir à la récupération de réfrigérants inflammables. De plus, un ensemble de balances étalonnées doit être disponible et en bon état de marche. Les tuyaux doivent être complets avec des raccords sans fuite et en bon état. Avant d'utiliser la machine de récupération, vérifiez qu'elle est dans un état de marche satisfaisant, qu'elle a été correctement entretenue et que tous les composants électriques associés sont étanchéifiés afin de prévenir l'allumage en cas de libération du réfrigérant. Consultez le fabricant en cas de doute.

## **Avertissements (uniquement si vous utilisez le gaz réfrigérant R290)**

Le réfrigérant récupéré doit être retourné au fournisseur de réfrigérant dans la bonne bouteille de récupération, et le bordereau de transfert des déchets approprié arrangé. Ne mélangez pas des réfrigérants dans des unités de récupération et surtout pas dans des bouteilles. Si des compresseurs ou des huiles de compresseur doivent être enlevés, assurez-vous qu'ils ont été évacués à un niveau acceptable pour être certain qu'un réfrigérant inflammable ne reste pas dans le lubrifiant. Le procédé d'évacuation doit être effectué avant de retourner le compresseur aux fournisseurs. Seul un chauffage électrique pour le compresseur doit être employé pour accélérer le procédé. Quand de l'huile est drainée hors d'un système, cela doit être réalisé en toute sécurité.



### 3 Préparation

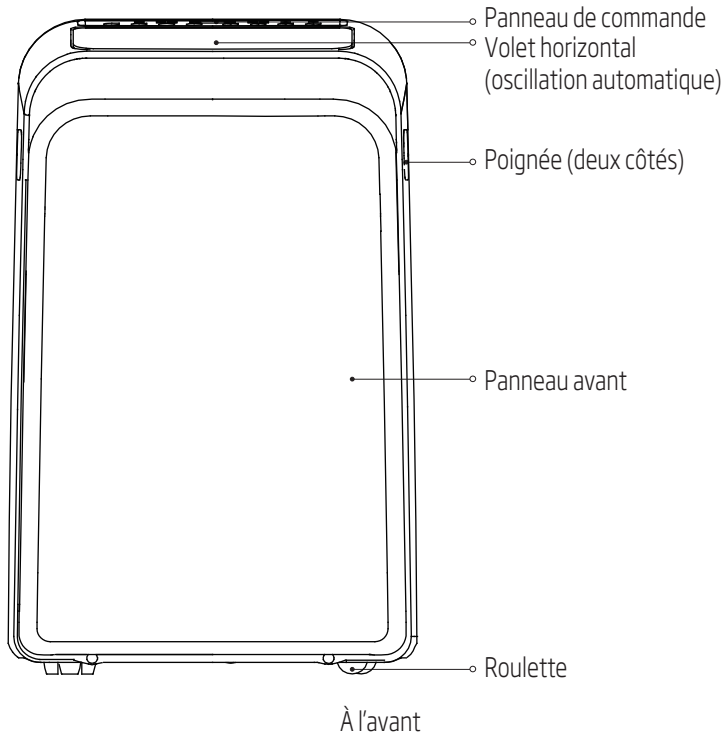

### 3 Préparation

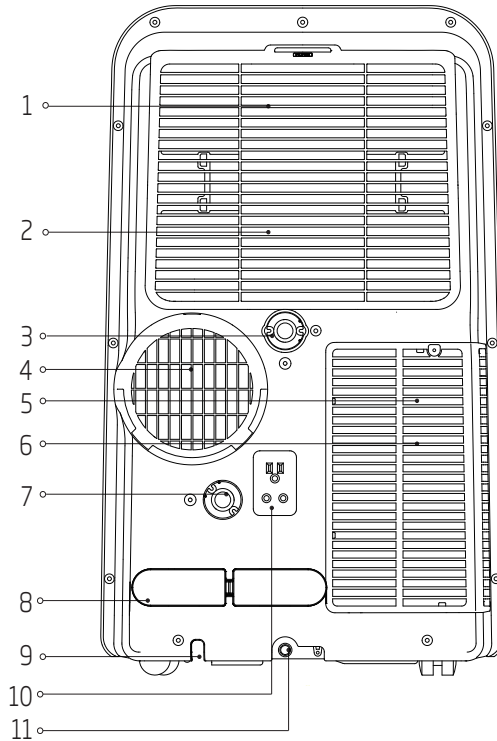

- |  |   |
|--|---|
| 1. Filtre à air supérieur (situé derrière la grille) | 7. Sortie de vidange (uniquement pour le mode de chauffage par pompe) |
| 2. Entrée d'air supérieure                           | 8. Range cordon d'alimentation  |
| 3. Sortie de vidange                                 | 9. Orifice de sortie du cordon d'alimentation                         |
| 4. Sortie d'air                                      | 10. Prise d'alimentation électrique                                   |
| 5. filtre à air inférieur                            | 11. Sortie de vidange du bac inférieur                                |
| 6. Entrée d'air inférieure                           |   |

À l'arrière

## 4 Installation

### 4.1 Choix du bon emplacement

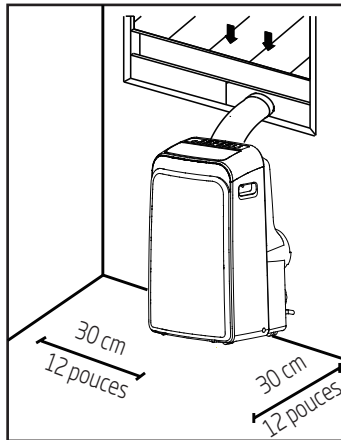

L'emplacement de votre installation doit répondre aux exigences suivantes :

- veillez à installer votre appareil sur une surface plane afin de minimiser le bruit et les vibrations.
- Il doit être installé à proximité d'une prise mise à la terre et le drain du bac de récupération (situé à l'arrière de l'appareil) doit être accessible.
- Il doit être situé à au moins 30 cm (12 pouces) du mur le plus proche pour assurer une climatisation adéquate.
- Ne couvrez pas les entrées, les sorties ou le récepteur du signal de télécommande de l'appareil, car cela pourrait l'endommager.

### 4.2 Installation recommandée

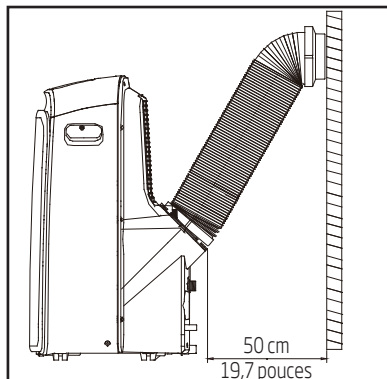

## 4 Installation

### Remarque :

Toutes les illustrations présentes dans ce manuel sont données uniquement à titre d'exemple. Il est possible que votre appareil soit légèrement différent.

La forme actuelle prévaut.



L'appareil peut être commandé à l'aide du tableau de commande situé sur l'appareil ou avec la télécommande. Ce manuel ne contient pas les consignes d'utilisation de la télécommande. Pour plus de détails, veuillez consulter le manuel « Instructions relatives à la télécommande » fourni avec cet appareil.





Lorsqu'il existe une grande différence entre le « Mode d'emploi » et « l'illustration de la télécommande » au sujet de la description de la fonction, la description du « Mode d'emploi » prévaut.

### 4.3 Outils nécessaires







- Un tournevis moyen, un ruban à mesurer ou une règle, un couteau ou des ciseaux, une scie (facultatif, pour raccourcir l'adaptateur de fenêtre en présence de fenêtres étroites)

### 4.4 Accessoires

Vérifiez les dimensions de votre baie-vitrée et installez le kit coulissant.

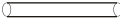
Pièces	Description	Quantité
	Adaptateur côté appareil	1 pièce
	Tuyau d'évacuation	1 pièce
	Adaptateur pour kit coulissant de fenêtre	1 pièce
	Adaptateur A pour dispositif mural d'évacuation (uniquement pour une installation murale)	1 pièce
	Adaptateur d'évacuation mural B (avec capuchon) (uniquement pour une installation murale)	1 pièce
	Vis et ancrage (uniquement pour une installation murale)	4 ensemble
	Kit coulissant pour fenêtre A	1 pièce
	Kit coulissant pour fenêtre B	1 pièce
	Enrouleur du cordon d'alimentation	1 pièce

## 4 Installation

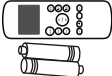
Pièces	Description	Quantité
	Boulon	1 pièce
	Support de sécurité et vis	1 ensemble
	Tuyau de drainage	1 pièce
	Adaptateur de tuyau de vidange (uniquement pour le modèle à pompe à chaleur)	1 pièce
	Joint en mousse A (adhésif)	2 pièce
	Joint en mousse B (adhésif)	2 pièce
	Joint en mousse C (non adhésif)	1 pièce
	Télécommande et piles	1 ensemble

### 4.5 Kit d'installation pour baies-vitrées

Première étape : Préparation du tuyau d'évacuation

Enfoncez le tuyau d'évacuation dans l'adaptateur du kit coulissant pour fenêtre et fixez-le à l'aide des boucles élastiques des adaptateurs.

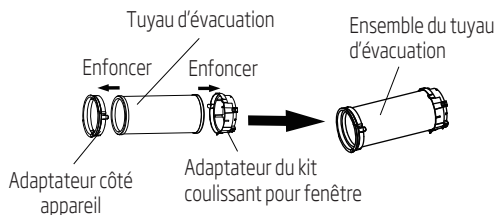

Deuxième étape : Installez le tuyau d'évacuation sur l'appareil

Insérez l'adaptateur du tuyau d'évacuation dans la rainure inférieure de la sortie d'air sur l'appareil en alignant le crochet de l'adaptateur sur le contour du trou de la sortie d'air et faites glisser le tuyau d'évacuation vers le bas en suivant le sens de la flèche pour l'installer.

## 4 Installation

Assurez-vous que le crochet de l'adaptateur est aligné avec le trou du siège de la sortie d'air.

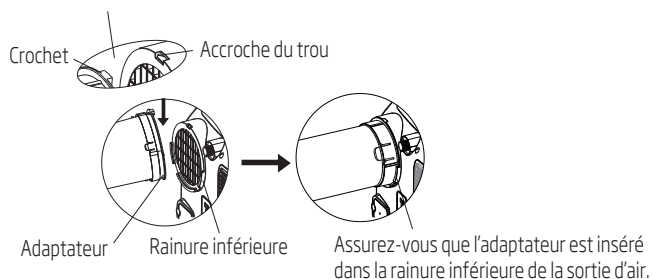

Troisième étape : Préparation du kit couissant réglable pour baie-vitrée  
Selon les dimensions de votre baie-vitrée, ajustez celles du kit couissant.

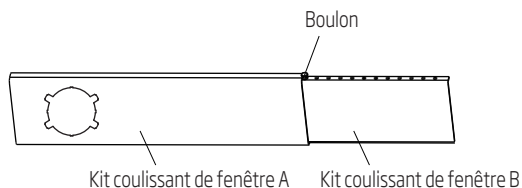

**Remarque :** Une fois que le tuyau d'évacuation et le kit couissant pour baie-vitrée réglable sont préparés, choisissez l'une des méthodes d'installation suivantes.

### Type 1 : Installation pour fenêtre coulissante/baies-vitrées (facultatif)

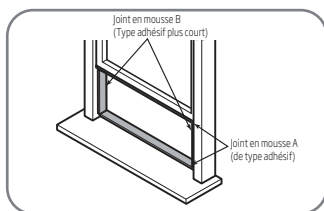

ou

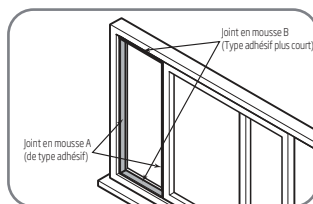

## 4 Installation

1. Coupez les bandes de mousse adhésive A et B à la bonne longueur, puis fixez-les au châssis et au cadre de la fenêtre, comme indiqué.

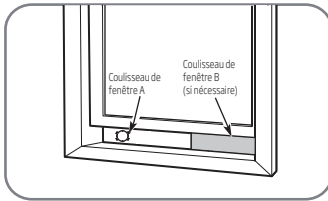

ou

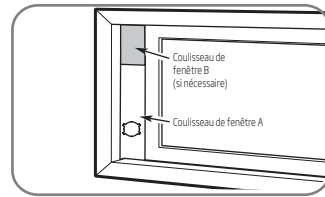

2. Insérez le kit coulissant dans l'ouverture de la fenêtre.

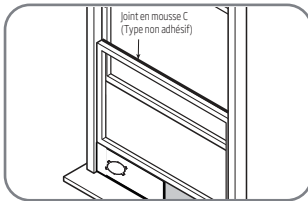

ou

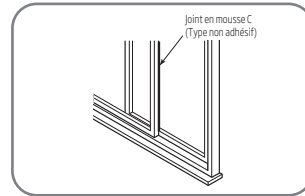

3. Coupez la bande de joint en mousse non adhésive C en fonction de la largeur de la fenêtre. Insérez le joint entre le verre et le cadre de la fenêtre pour empêcher que l'air et les insectes pénètrent dans la pièce.

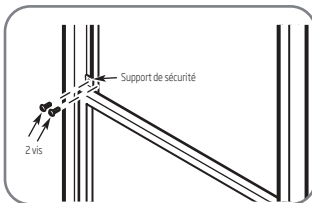

ou

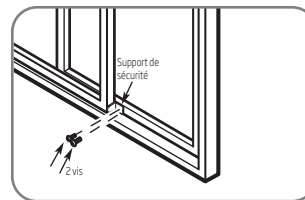

4. Si vous le souhaitez, installez le support de sécurité avec 2 vis comme indiqué.

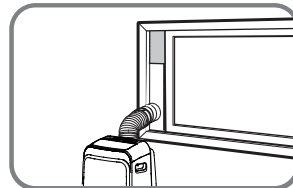
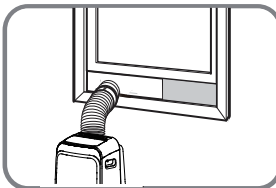

5. Insérez l'adaptateur du kit coulissant dans le trou du kit coulissant correspondant.

## 4 Installation



**Remarque :** Recouvrez le trou avec le capuchon de l'adaptateur lorsque vous ne l'utilisez pas.



**Remarque :** Pour assurer un fonctionnement correct, évitez de trop étendre ou de plier le tuyau. Assurez-vous qu'aucun obstacle n'est placé à proximité de la sortie d'air du tube d'évacuation (à moins de 50 cm) afin de garantir le fonctionnement optimal du système d'échappement. Toutes les illustrations présentes dans ce manuel sont données uniquement à titre d'exemple. Il est possible que votre climatiseur soit légèrement différent. La forme actuelle prévaut.

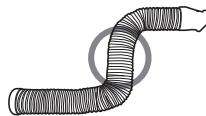

Sinon si vous ne disposez pas de baies-vitrées, vous pouvez également acheter un kit de calfeutrage et d'évacuation universel qui vous permettra de calfeutrer votre fenêtre avec ouverture à la Française, porte ou VELUX.



## 5 Fonctionnement



**Remarque :** Le panneau de commande ressemblera à ceci :

### Pour les modèles avec la fonction chauffage

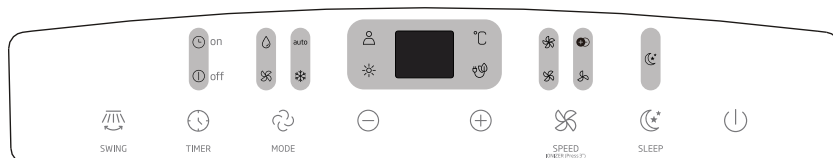

### Pour les modèles avec fonction de refroidissement uniquement

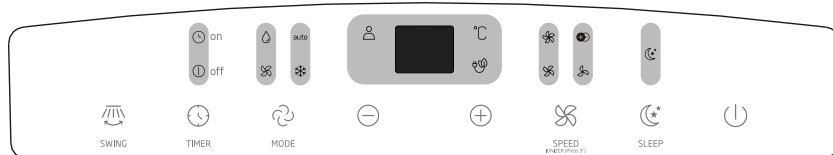

	Voyant du mode Heat (Chauffage)		Voyant de vitesse élevée du ventilateur		Voyant de la fonction Zone Follow
	Voyant du mode Cool (Refroidissement)		Voyant de vitesse intermédiaire du ventilateur		Voyant du mode Sleep (Sommeil)
	Voyant du mode Fan (Ventilation)		Voyant de vitesse faible du ventilateur		Degré Celsius
	Voyant du mode Dry (Déshumidification)	auto	Voyant du mode Auto (Automatique)		Afficheur LED
	IONISEUR				

### Touche SWING (Oscillation)

Utilisé pour activer la fonction d'oscillation automatique. Lorsque cette fonction est activée, vous pouvez appuyer sur la touche SWING afin d'arrêter le volet sur l'angle désiré.

### Touche TIMER (Minuteur)

Cette touche permet d'activer la programmation de l'heure de la mise en marche automatique (AUTO ON) et celle de l'arrêt automatique (AUTO OFF), à l'aide des touches + et -. Le voyant On/Off (Activé/Désactivé) du minuteur s'allume sous les réglages sélectionnés.

### Touche MODE

Sélectionnez le mode de fonctionnement approprié. À chaque fois que vous appuyez sur cette touche, un mode est sélectionné selon l'ordre suivant : Auto (Automatique), Cool (Refroidissement), Dry (Déshumidification), Fan (Ventilation) et Heat (Chauffage) (uniquement pour les modèles dotés de cette fonction). Le voyant du mode sélectionné s'allume.

## 5 Fonctionnement

### Touches Haut (+) et Bas (-)

Cette touche permet de régler (augmenter/diminuer) la température par incréments de 1 °C dans une plage allant de 17 °C à 30 °C ou de régler la minuterie dans une plage allant de 0 à 24 heures.



**Remarque :** La commande permet d'afficher la température en degrés Celsius. Pour changer d'unités, appuyez en même temps sur les touches UP (+) et DOWN (-) et maintenez-les enfoncées pendant 3 secondes.

### Touche VENTILATEUR

Cette touche commande la vitesse de ventilation. Appuyez plusieurs fois pour sélectionner la vitesse de ventilation désirée, quatre options sont proposées-faible, intermédiaire, élevée et automatique. Le voyant de la vitesse de ventilation sélectionnée s'allume. Lorsque vous sélectionnez la vitesse de ventilation Automatique, tous les voyants lumineux relatifs à la ventilation s'éteignent.

### IONISEUR(IONIZER)

Appuyez sur le bouton « SPEED » pendant 3 secondes pour lancer la fonction IONISEUR, le voyant du IONISEUR (IONIZER) s'allumera et « ON » s'affichera sur l'écran LED du panneau de contrôle pendant 3 secondes. Le générateur d'ions aidera alors à purifier l'air à l'intérieur de votre habitation en éliminant toutes les impuretés. Appuyez de nouveau sur la touche « SPEED » pendant 3 secondes si vous souhaitez arrêter la fonction IONISEUR et le voyant du IONISEUR (IONIZER) s'éteindra puis « OFF » s'affichera sur l'écran LED du panneau de contrôle pendant 3 secondes.



**Remarque :** Lorsque la fonction est activée, elle fonctionne en continu jusqu'à ce que vous éteigniez la fonction ou le produit.

### Touche « SLEEP » (Sommeil)

Cette touche permet d'activer le mode Sleep (Sommeil).

### Touche Power (ON/OFF - Marche/Arrêt)

Cette touche permet de mettre en marche/d'éteindre l'appareil.

### Afficheur LED

Il affiche la température définie en degrés « °C » ainsi que les réglages du minuteur automatique. Lorsque l'appareil est en mode Dry (Déshumidification) ou Fan (Ventilation), l'écran affiche la température ambiante.

Il affiche les codes d'erreur et le code de protection :

E1-Erreur du capteur de température ambiante.

E2-Erreur du capteur de température de l'évaporateur.

E3-Erreur du capteur de température du condensateur (sur certains modèles).

E4-Erreur de communication du panneau d'affichage.

## 5 Fonctionnement

P1-Le bac inférieur est plein - Branchez le tuyau de vidange et procédez à la vidange de l'eau collectée. Si le code de protection réapparaît, contactez un technicien.



**Remarque :** Lorsque l'un des dysfonctionnements ci-dessus se produit, éteignez l'appareil et assurez-vous qu'il n'y a aucun obstacle. Redémarrez l'appareil, si le dysfonctionnement persiste, éteignez-le et débranchez le cordon d'alimentation. Contactez le fabricant ou ses agents de service ou une personne qualifiée similaire pour le service.

### Installation du tuyau d'évacuation

Le tuyau d'évacuation et l'adaptateur doivent être installés ou retirés en fonction du mode d'utilisation. Pour les modes Cool (Refroidissement), Heat (Chauffage) (pour les types avec pompe à chaleur) ou Auto (Automatique), le tuyau d'évacuation doit être installé.

Pour les modes Fan (Ventilation), Dehumidifying (Déshumidification) ou Heat (Chauffage) (pour les types avec chauffage électrique), le tuyau d'évacuation doit être retiré.

## 5.1 Instructions d'utilisation

### Mode de fonctionnement Cool (Refroidissement)

- Appuyez sur la touche MODE (Mode) jusqu'à ce que le voyant du mode « Cool » (Refroidissement) s'allume.
- Appuyez sur les touches de réglage « + » ou « - » pour sélectionner la température ambiante désirée. La température peut être définie dans une plage allant de 17 à 30 °C.
- Appuyez sur la touche « FAN SPEED » (Vitesse de ventilation) pour sélectionner une vitesse de ventilation.

### Fonctionnement du chauffage (cette fonction n'est pas disponible pour les modèles avec fonction de refroidissement uniquement)

- Appuyez sur la touche MODE (Mode) jusqu'à ce que le voyant du mode « Heat » (Chauffage) s'allume.
- Appuyez sur les touches de réglage « + » ou « - » pour sélectionner la température ambiante désirée. La température peut être définie dans une plage allant de 17 à 30 °C.
- Appuyez sur la touche « FAN SPEED » (Vitesse de ventilation) pour sélectionner une vitesse pour la fonction chauffage. Sur certains modèles, la vitesse de ventilation ne peut pas être réglée dans le mode Heat.

### Mode de fonctionnement DRY (Déshumidification)

- Appuyez sur la touche MODE (Mode) jusqu'à ce que le voyant du mode « Dry » (Déshumidification) s'allume.
- Dans ce mode, il est impossible de sélectionner une vitesse de ventilation ni de régler la température. Le moteur de ventilation fonctionne à faible vitesse (Low).
- Fermez les fenêtres et les portes afin d'optimiser la procédure de déshumidification.
- Ne mettez pas le tuyau d'évacuation à la fenêtre.

## 5 Fonctionnement

### Mode de fonctionnement Auto (Automatique)

- Lorsque le climatiseur est réglé sur le mode Auto (Automatique), il sélectionne automatiquement un mode de fonctionnement, uniquement parmi ceux de refroidissement, de chauffage (seulement pour les modèles dotés de cette fonction) ou de ventilation, en fonction de la température sélectionnée et de la température ambiante.
- Le climatiseur réglera automatiquement la température ambiante sur la température que vous aurez définie.
- Dans le mode Auto, il est impossible de sélectionner une vitesse de ventilation.



**Remarque :** En mode Auto (Automatique), les voyants de ce dernier et de celui du fonctionnement actuel s'allument tous les deux sur certains modèles.

### Mode de fonctionnement Fan (Ventilation)

- Appuyez sur la touche « MODE » (Mode) jusqu'à ce que le voyant du mode « Fan » (Ventilation) s'allume.
- Appuyez sur la touche « FAN SPEED » (Vitesse de ventilation) pour sélectionner une vitesse de ventilation. La température ne peut pas être réglée.
- Ne mettez pas le tuyau d'évacuation à la fenêtre.

### Fonctionnement avec le minuteur

- Lorsque l'appareil est en marche, appuyez sur la touche TIMER (Minuteur) pour activer la programmation de l'heure d'arrêt automatique ; le voyant Off (Arrêt) du minuteur s'allume. Appuyez sur la touche haut ou bas pour régler la durée désirée. Appuyez à nouveau sur la touche TIMER (Minuteur) dans les 5 secondes qui suivent pour activer la programmation de l'heure de mise en marche automatique. Le voyant Timer on (minuteur activée) du minuteur s'allume. Appuyez sur la touche UP (+) ou DOWN (-) pour sélectionner l'heure désirée de la mise en marche automatique.
- Lorsque l'appareil est éteint, appuyez sur la touche TIMER (Minuteur) pour activer la programmation de la mise en marche automatique. Appuyez à nouveau dessus dans les cinq secondes qui suivent pour activer la programmation de l'arrêt automatique.
- Appuyez ou maintenez enfoncée la touche Up (+) ou Down (-) afin de modifier l'heure automatique par incréments de 30 minutes jusqu'à 10 heures, puis par incréments de 1 heure jusqu'à 24 heures. La commande décompte le temps restant jusqu'à la mise en marche.
- Si aucune action n'est effectuée dans les cinq secondes qui suivent, le système revient automatiquement à l'affichage du réglage de température précédent.
- La mise en marche ou l'arrêt de l'appareil à n'importe quel moment, ou encore le réglage du minuteur sur « 0.0 », annule la programmation de la mise en marche/de l'arrêt automatique du minuteur.

### Mode de fonctionnement Sleep (Sommeil)/Eco (Économique)

## 5 Fonctionnement

-Appuyez sur cette touche et la température sélectionnée augmentera (refroidissement) ou diminuera (chauffage) de 1 °C après 30 minutes. La température augmentera (refroidissement) ou diminuera (chauffage) de 1 °C supplémentaire après 30 minutes de plus. Cette nouvelle température se maintiendra pendant 7 heures avant de revenir à la température sélectionnée initialement. Ceci met fin au mode Sleep (Sommeil) ; l'appareil retourne alors au mode de fonctionnement programmé initialement.



**Remarque :** Cette fonction n'est pas disponible dans le mode Fan (Ventilation) ou Dry (Déshumidification).

### 5.2 Autres fonctions

#### Capteur Zone Follow

Touche qui permet d'activer/désactiver la fonction Zone Follow. Appuyez sur cette touche pour que le capteur intégré dans la télécommande règle avec précision la température par rapport à votre emplacement et l'affiche sur l'écran du climatiseur.



**Remarque :** Cette fonction ne peut être activée qu'à partir de la télécommande. La télécommande sert de thermostat à distance permettant un contrôle précis de la température à son emplacement. Pour activer la fonction Zone Follow, pointez la télécommande vers l'appareil et appuyez sur la touche Zone Follow. La télécommande envoie ce signal au climatiseur jusqu'à ce que vous appuyiez à nouveau sur cette même touche pour l'arrêter. Si l'appareil ne reçoit pas le signal de Zone Follow / détection de température pendant 7 minutes, il quitte le mode Zone Follow/Temp Sensing (Zone Follow / Détection de température).



**Remarque :** Cette fonction n'est pas disponible dans le mode Fan (Ventilation) ou Dry (Déshumidification).

#### Redémarrage automatique

Si l'appareil s'éteint inopinément en raison d'une coupure de courant électrique, il redémarrera automatiquement dans le mode de fonctionnement précédemment défini lorsque le courant sera rétabli.

#### Réglage de la direction du flux d'air

Le volet s'ouvrira et se positionnera automatiquement.

- Lorsque l'appareil est en marche, le volet s'ouvre entièrement.
- Appuyez sur la touche SWING (Oscillation) située sur le tableau de commande ou sur la télécommande afin d'activer la fonction d'oscillation automatique. Le volet se met à osciller automatiquement de haut en bas.

## 5 Fonctionnement

- Veuillez ne pas positionner le volet manuellement, car il s'agit d'une ouverture automatique. Cela risquerait d'endommager le volet et la fonction d'oscillation et d'ouverture automatique.

### Patience 3 minutes avant la remise en marche

Une fois l'appareil éteint, il ne peut pas être remis en marche avant 3 minutes. Il s'agit d'une mesure visant à protéger l'appareil. La remise en marche s'effectue automatiquement au bout de 3 minutes.

### Fonction Power management (Gestion de l'alimentation) (sur certains modèles)

Lorsque la température ambiante est inférieure à la température définie pendant un certain temps, l'appareil active automatiquement la fonction de gestion de l'alimentation. Le compresseur et le moteur de ventilation s'arrêtent. Lorsque la température ambiante est supérieure à la température définie, l'appareil désactive automatiquement la fonction de gestion de l'alimentation. Le compresseur et (ou) le moteur de ventilation fonctionnent.



**Remarque :** Pour les appareils disposant d'un voyant de gestion de l'alimentation, celui-ci s'allume quand cette fonction est utilisée.

### Vidange de l'eau

- En mode de déshumidification, retirez le bouchon du dispositif de vidange supérieur situé à l'arrière de l'appareil, puis installez le connecteur de vidange (raccord universel femelle de 5/8" (15,875 mm)) sur un tuyau de 3/4" (19,05 mm)) (acheté sur place). Pour les modèles sans connecteur de vidange, fixez simplement le tuyau de vidange dans l'orifice. Placez l'extrémité ouverte du tuyau directement au-dessus de la zone de vidange. Attention en fonction du remplissage du réservoir d'eau, il y aura parfois beaucoup d'eau à évacuer. Alors l'idéal serait de le vider en extérieur ou de le vider au dessus d'une grande baignoire pour éviter d'inonder votre pièce.

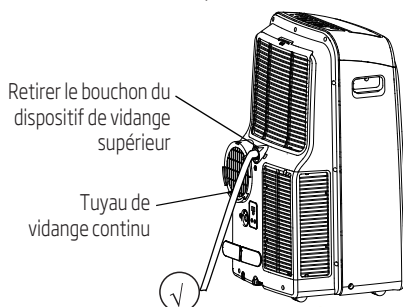

- En mode pompe à chaleur (chauffage), retirez le bouchon du dispositif de vidange inférieur situé à l'arrière de l'appareil, puis installez le connecteur de vidange (raccord universel femelle de 5/8" (15,875 mm)) sur un tuyau de 3/4" (19,05 mm) (acheté sur place). Pour les modèles sans connecteur de vidange, fixez simplement le tuyau de vidange dans l'orifice. Placez l'extrémité ouverte du tuyau directement au-dessus de la zone de vidange.

## 5 Fonctionnement



**Remarque :** Assurez-vous que le tuyau est correctement fixé afin d'éviter les fuites éventuelles. Dirigez le tuyau vers la zone de vidange en vérifiant qu'aucun nœud éventuel ne pourrait empêcher l'écoulement de l'eau. Placez l'extrémité du tuyau dans la zone de vidange en vous assurant qu'elle est orientée vers le bas, afin que l'eau puisse s'écouler librement. (se reporter aux figures comportant le symbole ✓) Ne la laissez jamais relevée. (se reporter aux figures comportant le symbole ✗) Lorsque vous n'utilisez pas le tuyau de vidange en continu, vérifiez que le bouchon et la molette de vidange correspondants sont bien installés pour éviter les fuites.

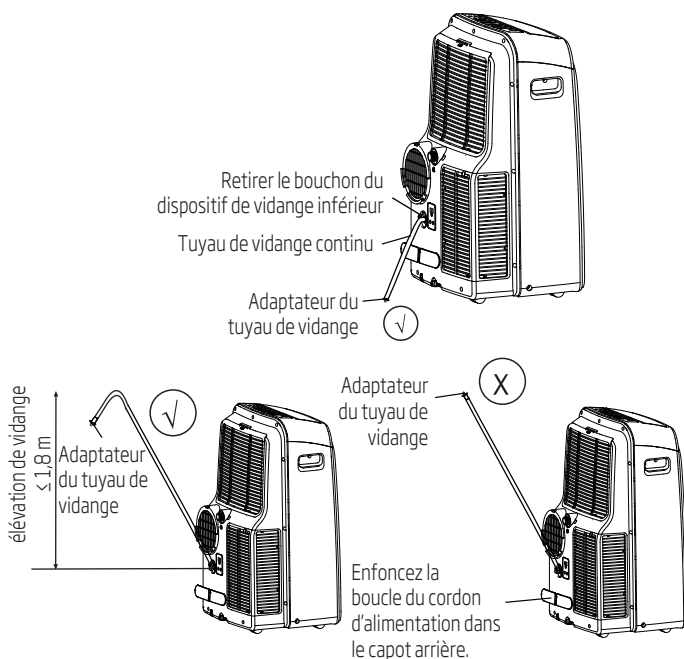

## 5 Fonctionnement

- Lorsque le niveau d'eau du bac atteint un niveau prédéterminé, l'appareil émet 8 bips consécutifs et l'écran numérique affiche le code « P1 ». À ce moment, le processus de climatisation/déshumidification s'arrête immédiatement. Toutefois, le moteur de ventilation continue de fonctionner (ceci est tout à fait normal). Déplacez l'appareil avec précaution vers l'emplacement de vidange, puis retirez le bouchon du dispositif de vidange inférieur et laissez l'eau s'évacuer. Remettez en place le bouchon du dispositif de vidange inférieur, puis redémarrez l'appareil et patientez jusqu'à ce que l'icône P1 disparaisse. Si le code d'erreur réapparaît, contactez un technicien.



**Remarque :** Assurez-vous que le bouchon du dispositif de vidange inférieur est correctement remis en place pour éviter toute fuite avant de réutiliser l'appareil.

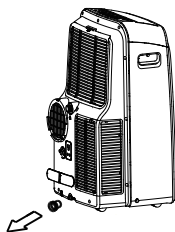



### Avertissement :

- Débranchez toujours l'appareil avant de le nettoyer ou d'effectuer un entretien.
- N'utilisez pas de liquides ou de produits chimiques inflammables pour nettoyer l'appareil.
- Ne lavez pas le module en le plaçant sous l'eau courante. Cela provoque des dangers d'origine électrique.
- N'utilisez pas l'appareil si l'alimentation électrique a été endommagée pendant le nettoyage. Un cordon d'alimentation endommagé doit être remplacé par un cordon neuf disponible auprès du fabricant.



### 6.1 Nettoyer le filtre à air

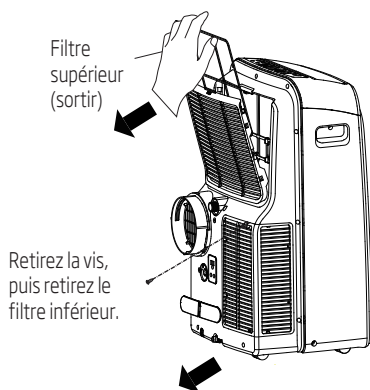

Filtre supérieur (sortir)

Retirez la vis, puis retirez le filtre inférieur.

Retirer le filtre à air

### Avertissement :

Ne faites pas fonctionner l'appareil sans filtre, car la saleté et les peluches l'encrassent et réduisent les performances.



## 6 Entretien

### Conseils d'entretien

- Veillez à nettoyer le filtre à air toutes les 2 semaines pour des performances optimales.
- Le bac collecteur d'eau doit être vidé immédiatement après l'erreur P1 et avant tout entreposage pour éviter la formation de moisissure.
- Dans les habitations ayant des animaux, vous devrez régulièrement essuyer la grille afin d'éviter que le flux d'air ne soit bloqué par des poils d'animaux.

### Nettoyage de l'unité

Nettoyez l'appareil à l'aide d'un chiffon humide non pelucheux et d'un détergent neutre. Séchez l'appareil en utilisant un chiffon sec non pelucheux.

### Entreposez l'appareil lorsqu'il n'est pas utilisé

- Videz son bac collecteur d'eau en suivant les instructions de la section suivante.
- Faites fonctionner l'appareil en mode Fan (ventilateur) pendant 12 heures dans une pièce chaude afin de le sécher et d'éviter toute formation de moisissure.
- Éteignez l'appareil et débranchez-le.
- Nettoyez le filtre à air conformément aux instructions de la section précédente. Réinstallez le filtre séché et propre avant d'entreposer l'appareil.
- Retirez les piles de la télécommande.

Veillez à entreposer l'appareil dans un endroit sombre et frais. L'exposition directe au soleil ou à une chaleur extrême peut réduire sa durée de vie.



**Remarque :** La poussière sur le panneau avant peut être enlevée à l'aide d'un chiffon sans huile ou lavée avec un chiffon imbibé d'une solution d'eau tiède et d'un liquide vaisselle doux. Rincez soigneusement et essuyez. N'utilisez jamais de nettoyeurs forts, de cire ou de lustre sur la façade du boîtier. Veillez à bien essorer le chiffon avant d'essuyer le panneau de commande. Un excès d'eau dans ou autour du panneau de commande peut endommager l'appareil.

## 7 Diagnostic des pannes

Veuillez contrôler l'appareil selon la description suivante avant de demander un entretien :

Problème	Causes possibles	Dépannage
L'appareil ne s'allume pas quand j'appuie sur le bouton On/Off (Marche/Arrêt)	Code d'erreur P1	Le bac collecteur d'eau est plein. Éteignez l'appareil, retirez l'eau du bac collecteur d'eau et redémarrez l'appareil.
	En mode Cool (Refroidissement) : la température ambiante est inférieure à la température définie	Redéfinissez la température.
L'appareil ne refroidit pas bien	Le filtre à air est obstrué par de la poussière ou des poils d'animaux	Éteignez l'appareil et nettoyez le filtre conformément aux instructions
	Le tuyau d'évacuation n'est pas raccordé ou est bloqué.	Éteignez l'appareil, déconnectez le tuyau, vérifiez qu'il n'y a pas d'obstruction et raccordez de nouveau le tuyau
	L'appareil nécessite un appoint de gaz réfrigérant	Appelez un technicien de service pour inspecter l'appareil et le remplir de gaz réfrigérant
	Le réglage de la température est trop élevé.	Baissez la température définie.
	Les fenêtres et les portes de la pièce sont ouvertes	Assurez-vous que toutes les fenêtres et portes de la pièce sont bien fermées.
	La pièce est trop grande	Vérifiez à nouveau la zone de refroidissement
	Il y a des sources de chaleur présentes dans la pièce.	Si possible, retirez les sources de chaleur.
L'appareil est bruyant et vibre trop	Le sol n'est pas plat	Installez l'appareil sur une surface plane et horizontale.
	Le filtre à air est obstrué par de la poussière ou des poils d'animaux	Éteignez l'appareil et nettoyez le filtre conformément aux instructions
L'appareil émet un gargouillis	Ce son est causé par l'écoulement de réfrigérant dans celui-ci	Ce phénomène est normal

## 8 Notes relatives à la conception et à la conformité

### Avis relatif à la conception

La conception et les spécifications sont susceptibles d'être modifiées sans préavis en vue d'une amélioration du produit. Contactez le distributeur ou le fabricant pour de plus amples renseignements. Toute mise à jour du mode d'emploi sera téléchargée sur le site Web du service. Veuillez le consulter pour accéder à la dernière version.

### Informations sur la classification énergétique

La classification énergétique de cet appareil est basée sur une installation utilisant un conduit d'évacuation non déployé sans adaptateur de kit coulissant pour baie-vitrée (comme indiqué dans la section Installation de ce manuel).

### Plage de température de l'appareil

Mode	Plage de température
Cool (Refroidissement)	17-35 °C
Dry (Déshumidification)	13-35 °C
Heat (Chauffage) (mode de pompe à chaleur)	5-30 °C
Heat (Chauffage) (mode de chauffage électrique)	≤ 30 °C



**Remarque :** Pour être conforme à la norme EN 61000-3-11, les produits BA312H doivent être branchés uniquement à une alimentation correspondant à l'impédance du système :  $|Z_{ys}| = 0,348$  ohms ou moins, les produits BA312C doivent être branchés uniquement à une alimentation correspondant à l'impédance du système :  $|Z_{ys}| = 0,362$  ohms ou moins. Avant de connecter le produit au réseau électrique public, veuillez consulter les autorités locales qui en sont responsables pour vous assurer qu'il répond à la configuration requise ci-dessus.

## 9 Remarque sociable

Il faut tenir compte des informations suivantes lors de l'utilisation de cet appareil dans les pays européens :

Mise au rebut Ne jetez pas ce produit comme un déchet ménager non trié. Veuillez effectuer le tri de ces ordures pour un traitement adapté si nécessaire.

Il est interdit de jeter cet appareil avec les déchets ménagers.

Il existe plusieurs possibilités pour l'élimination :

- A) L'administration municipale a mis en place des systèmes de collecte permettant à leurs usagers de remettre gratuitement leurs déchets électroniques.
- B) En cas d'achat d'un nouveau produit, le revendeur a souvent la possibilité de reprendre l'ancien appareil gratuitement à son propriétaire.
- C) Le constructeur a souvent la possibilité de reprendre l'ancien appareil gratuitement à son propriétaire afin de l'éliminer.
- D) L'ancien produit contient des matières premières précieuses pouvant être vendues aux vendeurs de ferraille.

Une élimination sauvage des déchets dans les forêts et la nature constitue une menace sanitaire si des produits dangereux parviennent dans la nappe phréatique en se frayant ainsi un chemin dans la chaîne alimentaire.

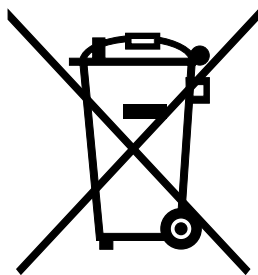

Ce symbole indique que ce produit ne doit pas être jeté avec les déchets ménagers à la fin de sa vie utile. Les appareils usagés doivent être retournés au point de collecte officiel destiné au recyclage des appareils électriques et électroniques. Pour trouver ces systèmes de collecte, veuillez contacter les autorités locales ou le détaillant auprès duquel vous avez acheté le produit. Chaque ménage joue un rôle important dans la récupération et le recyclage des appareils ménagers usagés. L'élimination appropriée des appareils usagés aide à prévenir les conséquences négatives potentielles pour l'environnement et la santé humaine.

# 10 Instructions d'installation

## 10.1 Consignes de la F-Gaz

Cet équipement contient des gaz à effet de serre fluorés.

Les gaz à effet de serre fluorés sont contenus dans un dispositif hermétiquement scellé.

Les opérations d'installation, d'entretien, de maintenance, de réparation, de vérifications de fuites éventuelles, de mise hors service des équipements obsolètes ainsi que de recyclage des produits doivent être effectuées par une personne physique certifiée.

Si le système est doté d'un dispositif de détection des fuites, des vérifications de fuites éventuelles doivent être effectuées au moins une fois par an, afin de s'assurer que le système fonctionne correctement.

Si le produit doit faire l'objet de vérifications de fuites éventuelles, il est recommandé de mentionner le cycle d'inspection, et d'établir et sauvegarder les comptes rendus des vérifications effectuées.



**Remarque :** Si l'équivalent en CO<sub>2</sub> des gaz à effet de serre fluorés contenus dans les équipements hermétiquement scellés, les climatiseurs mobiles, les climatiseurs fixes ainsi que les déshumidificateurs, est inférieur à 10 tonnes, nul besoin d'effectuer des vérifications de fuites éventuelles.

## 11 Spécifications

Nom de modèle Beko	BA309C	BA310AC	BA312H	BA312C
Gaz réfrigérant	R290	R290	R290	R290
Quantité totale de gaz réfrigérant (g)	190	200	230	210
Classe climatique	T1	T1	T1	T1
Type de chauffage	-	-	Pompe à chaleur	-
Capacité de refroidissement (BTU/h)	8530	10000	12000	11680
Capacité de refroidissement (W)	2500	2931	3517	3423
Capacité de chauffage (BTU/h)	-	-	10000	-
Capacité de chauffage (W)	-	-	2931	-
Efficacité énergétique de refroidissement (W/W)	2,61	3,1	2,71	2,61
Efficacité énergétique de chauffage (W/W)	-	-	2,91	-
Consommation d'énergie-refroidissement	A	A+	A	A
Niveau d'énergie-chauffage	-	-	A+	-
Alimentation en mode refroidissement (W)	958	945	1298	1314
Puissance de chauffage fournie (W)	-	-	1007	-
Tension/Fréquence (V/Hz)	220V-240V 50Hz, 1Ph	220V-240V 50Hz, 1Ph	220V-240V 50Hz, 1Ph	220V-240V 50Hz, 1Ph
Appareil emballé (LxHxP) mm	489x403x880	515x443x880	515x443x880	515x443x880
Poids de l'appareil - Emballé (kg)	32,5	38	40	36,2

1. Les spécifications sont des valeurs standard calculées sur la base des conditions de fonctionnement nominales. Elles varient selon les différentes conditions de fonctionnement.
2. Notre entreprise développe rapidement de nouvelles améliorations techniques. Les modifications des données techniques ne feront pas l'objet d'un préavis. Veuillez vous reporter à la plaque signalétique apposée sur le climatiseur.
3. La valeur nominale est testée sous 35/24 (entrée) et 35/24 (sortie).





# Lesen Sie zunächst diese Bedienungsanleitung durch!

Sehr geehrte Kundinnen und Kunden,  
vielen Dank, dass Sie sich für ein Produkt von Beko entschieden haben. Wir hoffen,  
dass Ihnen dieses Produkt optimalen Nutzen bringen wird. Dieses hochwertige  
Produkt wurde mit modernster Technologie hergestellt. Lesen Sie die gesamte  
Bedienungsanleitung und alle anderen Begleitdokumente sorgfältig durch, bevor Sie  
das Produkt verwenden, und heben Sie alle Dokumente gut auf. Falls Sie das Produkt  
an Dritte weitergeben, überreichen Sie auch diese Bedienungsanleitung. Beachten  
Sie alle Warnungen und Informationen in dieser Bedienungsanleitung.

## Erläuterung der Symbole

Die folgenden Symbole finden Sie im Verlauf der Bedienungsanleitung:

	Wichtige Information oder nützliche Hinweise für den Gebrauch.
--	--

	Warnung vor Situationen, die eine Gefahr für Leben und Sacheigentum darstellen.
--	---

	Warnung bzgl. Handlungen, die niemals durchgeführt werden dürfen.
--	---

	Warnung vor Stromschlägen.
--	----------------------------

	Warnung vor heißen Oberflächen.
--	------------------------------------

	Nicht abdecken.
--	-----------------

	Dieses Symbol zeigt an, dass die Bedienungsanleitung sorgfältig gelesen werden sollte.
---	--

	Dieses Symbol zeigt an, dass Servicepersonal dieses Gerät unter Bezugnahme auf das Installationshandbuch handhaben sollte.
---	--

	Dieses Symbol zeigt an, dass dieses Gerät ein brennbares Kältemittel verwendet. Wenn das Kältemittel ausläuft und einer externen Zündquelle ausgesetzt ist, besteht Brandgefahr.
--	---



Dieses Produkt wurde in einer umweltgerechten, modernen Produktionsstätte hergestellt.

# Inhaltsverzeichnis

---

<b>1 Sicherheitsvorkehrungen</b>	<b>95</b>
<b>2 Warnungen (nur für Kältemittel R290)</b>	<b>102</b>
<b>3 Vorbereitung</b>	<b>116</b>
<b>4 Aufbau</b>	<b>118</b>
4.1 Wahl des richtigen Standorts .....	118
4.2 Empfohlener Aufbau .....	118
4.3 Benötigte Werkzeuge .....	119
4.4 Zubehör .....	119
4.5 Fenstermontagezubehör .....	120
<b>5 Betrieb</b>	<b>124</b>
5.1 Gebrauchsanleitung .....	127
5.2 Weitere Funktionen .....	129
<b>6 Wartung und Instandhaltung</b>	<b>132</b>
6.1 Reinigen des Luftfilters .....	132
<b>7 Fehlerdiagnose</b>	<b>134</b>
<b>8 Konstruktions- und Konformitätshinweise</b>	<b>135</b>
<b>9 Hinweis</b>	<b>136</b>
<b>10 Installationsanleitungen</b>	<b>137</b>
10.1 F-Gas-Anweisung .....	137
<b>11 Technische Eigenschaften</b>	<b>138</b>

---

# 1 Sicherheitsvorkehrungen

## Warnung

Um den Tod oder Verletzungen des Benutzers oder anderer Personen sowie Sachschäden zu vermeiden, müssen die folgenden Anweisungen befolgt werden. Unsachgemäße Bedienung durch Nichtbeachtung der Anweisungen kann den Tod, Verletzungen oder Schäden verursachen.

- Die Installation muss gemäß den Installationsanweisungen erfolgen. Unsachgemäße Installation kann zu Wasserlecks, Stromschlägen oder Feuer führen.
- Verwenden Sie nur im Lieferumfang enthaltene(s) Zubehör und Teile sowie die angegebenen Werkzeuge für die Installation. Die Verwendung von nicht genormten Teilen kann zu Wasserlecks, Stromschlägen, Feuer, Verletzungen oder Sachschäden führen.
- Stellen Sie sicher, dass die von Ihnen verwendete Steckdose geerdet ist und die entsprechende Spannung bereitstellt. Das Netzkabel ist mit einem dreipoligen Erdungsstecker zum Schutz vor Stromschlägen ausgestattet. Die Spannungsangaben finden Sie auf dem Typenschild des Geräts.
- Ihr Gerät muss an eine ordnungsgemäß geerdete Wandsteckdose angeschlossen werden. Wenn die Wandsteckdose, die Sie verwenden möchten, nicht ausreichend geerdet ist oder durch eine träge Sicherung oder einen Schutzschalter geschützt ist (die erforderliche Sicherung oder der Schutzschalter wird durch die maximale Stromstärke des Geräts bestimmt; die maximale Stromaufnahme ist auf dem Typenschild auf dem Gerät angegeben), lassen Sie sich von einem qualifizierten Elektriker eine passende Steckdose installieren.

## 1 Sicherheitsvorkehrungen

- Installieren Sie das Gerät auf einer flachen, stabilen Oberfläche. Andernfalls können Schäden oder übermäßige Geräusche und Vibrationen auftreten.
- Es dürfen sich keine Hindernisse in der Nähe des Geräts befinden, um eine ordnungsgemäße Funktion sicherzustellen und Sicherheitsrisiken zu mindern.
- Verändern Sie die Länge des Netzkabels nicht und verwenden Sie kein Verlängerungskabel, um das Gerät mit Strom zu versorgen.
- Schließen Sie nicht mehr als ein elektrisches Gerät an eine Steckdose an. Eine falsche Stromversorgung kann einen Brand oder Stromschlag verursachen.
- Installieren Sie Ihr Klimagerät nicht in einer Nasszelle wie einem Badezimmer oder einer Waschküche. Wenn sie zu viel Wasser ausgesetzt sind, können elektrische Komponenten einen Kurzschluss verursachen.
- Installieren Sie das Gerät nicht an einem Ort, an dem brennbare Gase auftreten können, da dies zu einem Brand führen kann.
- Das Gerät verfügt über Räder, die das Bewegen erleichtern. Stellen Sie sicher, dass Sie die Räder nicht auf dicken Teppichen verwenden oder über Gegenstände rollen, da das Gerät dadurch umkippen könnte.
- Betreiben Sie kein Gerät, das heruntergefallen ist oder beschädigt wurde.
- Das Gerät mit Elektroheizung muss mit mindestens 1 Meter Abstand zu brennbaren Materialien betrieben werden.

## 1 Sicherheitsvorkehrungen

- Berühren Sie das Gerät nicht mit nassen oder feuchten Händen oder wenn Sie barfuß sind.
- Wenn das Klimagerät während des Betriebs umgekippt wird, schalten Sie das Gerät aus und ziehen Sie sofort den Netzstecker aus der Steckdose. Führen Sie eine Sichtprüfung aus, um sicherzustellen, dass keine Beschädigungen aufgetreten sind. Wenn Sie vermuten, dass das Gerät beschädigt wurde, wenden Sie sich an einen Techniker oder den Kundendienst, um Unterstützung zu erhalten.
- Bei Gewitter muss das Gerät vom Strom getrennt werden, um Schäden durch Blitzeinschlag zu vermeiden.
- Ihr Klimagerät sollte so verwendet werden, dass es vor Feuchtigkeit (z. B. Kondenswasser, Spritzwasser usw.) geschützt ist. Stellen Sie das Klimagerät nicht an einem Ort auf, an dem es in Wasser oder andere Flüssigkeiten fallen oder gezogen werden kann. Ziehen Sie sofort den Netzstecker aus der Steckdose, wenn dies geschehen sollte.
- Die gesamte Verdrahtung muss streng nach dem Verdrahtungsplan erfolgen, der sich im Inneren des Geräts befindet.
- Die Leiterplatte (PCB) des Geräts ist mit einer Sicherung für Überstromschutz ausgestattet. Die Spezifikationen der Sicherung sind auf der Leiterplatte aufgedruckt, z. B. T 3.15 A/250 V usw.

# 1 Sicherheitsvorkehrungen

- Dieses Gerät ist geeignet für den Gebrauch durch Kinder ab 8 Jahren, sofern sie beaufsichtigt oder über den sicheren Umgang mit dem Gerät angeleitet werden und die damit einhergehenden Gefahren verstehen. Reinigung und Wartung durch den Benutzer dürfen nicht von Kindern vorgenommen werden, es sei denn, sie sind mindestens 8 Jahre alt und werden beaufsichtigt. Bewahren Sie das Gerät und sein Kabel außerhalb der Reichweite von Kindern unter 8 Jahren auf. (Gilt für die europäischen Länder.)
- Dieses Gerät ist nicht für die Verwendung durch Personen (einschließlich Kinder) mit eingeschränkten körperlichen, sensorischen oder psychischen Fähigkeiten und ohne Erfahrung oder Vorwissen geeignet, außer wenn eine angemessene Aufsicht oder ausführliche Anleitung zur Benutzung des Gerätes durch eine verantwortliche Person sichergestellt ist. (Gilt für alle anderen Länder mit Ausnahme der europäischen Länder.)
- Kinder sollten beaufsichtigt werden, um sicherzustellen, dass sie nicht mit dem Gerät spielen. Kinder müssen zu jeder Zeit beaufsichtigt werden, wenn sie sich in der Nähe des Geräts befinden.
- Ein beschädigtes Netzkabel muss vom Hersteller, dessen Kundendienst oder einer ähnlich qualifizierten Fachkraft ersetzt werden, um Gefahrensituationen zu vermeiden.
- Trennen Sie das Gerät vom Netzstrom, bevor Sie es reinigen oder warten.
- Entfernen Sie keine festen Abdeckungen. Verwenden Sie dieses Gerät nicht, wenn es nicht ordnungsgemäß funktioniert oder wenn es fallengelassen oder beschädigt wurde.

# 1 Sicherheitsvorkehrungen

- Verlegen Sie das Netzkabel nicht unter Teppichboden. Decken Sie das Netzkabel nicht mit Vorlegern, Läufern oder ähnlichen Abdeckungen ab. Verlegen Sie das Netzkabel nicht unter Möbeln oder Geräten. Verlegen Sie das Kabel außerhalb von Flächen mit Publikumsverkehr und nur an Stellen, an denen man nicht darüber stolpern kann.
- Betreiben Sie das Gerät nicht, wenn Netzkabel, Stecker, Sicherung und/oder Schutzschalter beschädigt sind. Entsorgen Sie das Gerät oder senden Sie es zur Überprüfung und/oder Reparatur an einen autorisierten Kundendienst zurück.
- Um das Risiko eines Brandes oder elektrischen Schlages zu verringern, verwenden Sie dieses Gerät nicht mit einem Halbleiter-Drehzahlregler.
- Das Gerät muss gemäß den nationalen Verdrahtungsvorschriften installiert werden.
- Wenden Sie sich an einen autorisierten Servicetechniker, um dieses Gerät reparieren oder warten zu lassen.
- Wenden Sie sich für die Installation dieses Geräts an einen autorisierten Installateur.
- Die Einlass- oder Auslassgitter nicht abdecken oder verdecken.
- Verwenden Sie dieses Gerät nicht für andere als die in dieser Bedienungsanleitung beschriebenen Funktionen.
- Schalten Sie vor der Reinigung die Stromversorgung aus und ziehen Sie den Netzstecker aus der Steckdose.
- Unterbrechen Sie die Stromzufuhr, wenn seltsame Geräusche, seltsamer Geruch oder Rauch entstehen.

## 1 Sicherheitsvorkehrungen

- Drücken Sie die Tasten auf dem Bedienfeld nur mit Ihren Fingern.
- Entfernen Sie keine festen Abdeckungen. Verwenden Sie dieses Gerät nicht, wenn es nicht ordnungsgemäß funktioniert oder wenn es fallengelassen oder beschädigt wurde.
- Bedienen oder stoppen Sie das Gerät nicht durch Einstecken oder Herausziehen des Netzsteckers.
- Verwenden Sie keine gefährlichen Chemikalien, um das Gerät zu reinigen, und lassen Sie es auch nicht damit in Kontakt kommen. Verwenden Sie das Gerät nicht in der Nähe von brennbaren Substanzen oder Dämpfen wie Alkohol, Insektiziden, Benzin usw.
- Transportieren Sie Ihr Klimagerät immer in senkrechter Position und stellen Sie es während des Gebrauchs auf eine stabile, ebene Oberfläche.
- Wenden Sie sich immer an eine qualifizierte Person, um Reparaturen durchzuführen. Wenn das Netzkabel beschädigt wird, darf es nicht repariert werden. Stattdessen muss es durch ein neues Netzkabel ersetzt werden, das vom Produkthersteller bezogen wurde.
- Greifen Sie beim Herausziehen des Netzkabels immer am Ende des Netzsteckers.
- Schalten Sie das Gerät aus, wenn Sie es nicht verwenden.



## 1 Sicherheitsvorkehrungen

- Warnung: Verwenden Sie keine Mittel oder Wege, um den Abtauvorgang zu beschleunigen oder das Gerät zu reinigen, außer den vom Hersteller empfohlenen. Das Gerät ist in einem Raum ohne kontinuierlich betriebene Zündquellen zu lagern (z. B. offene Flammen, ein eingeschaltetes Gasgerät oder ein eingeschaltetes Elektroheizgerät). Nicht durchbohren oder Feuer aussetzen. Beachten Sie, dass Kältemittel möglicherweise keinen Geruch haben.
- Das Gerät muss die Isolierung eines Fehlerstromschutzschalters (FI-Schutzschalter) aufweisen, der einen Bemessungsfehlerstrom von 30 mA nicht übersteigt.
- Dieses Gerät ist für den Gebrauch in Haushaltsanwendungen und ähnlichen Anwendungen wie z. B.
  - Mitarbeiterküchen in Geschäften, Büros und anderen Arbeitsumgebungen;
  - Bauernhäusern;
  - von Gästen in Hotels, Motels und anderen Wohnumgebungen;
  - Bed & Breakfast-Gästehäusern vorgesehen.

- Verwenden Sie keine Mittel oder Wege, um den Abtauvorgang zu beschleunigen oder das Gerät zu reinigen, außer den vom Hersteller empfohlenen.
- Das Gerät ist in einem Raum ohne kontinuierlich betriebene Zündquellen zu lagern (z. B. offene Flammen, ein eingeschaltetes Gasgerät oder ein eingeschaltetes Elektroheizgerät).
- Nicht durchbohren oder Feuer aussetzen.
- Beachten Sie, dass Kältemittel möglicherweise keinen Geruch haben.
- Das Gerät BA309C/BA310AC muss in einem Raum mit einer Bodenfläche von mehr als 10 m<sup>2</sup> montiert, betrieben und gelagert werden.
- Das Gerät BA312C/BA312H muss in einem Raum mit einer Bodenfläche von mehr als 12 m<sup>2</sup> montiert, betrieben und gelagert werden.
- Die Einhaltung der nationalen Gasvorschriften ist zu beachten.
- Halten Sie die Lüftungsöffnungen frei von Hindernissen.
- Das Gerät ist so zu lagern, dass keine mechanischen Schäden auftreten.
- Es wird darauf hingewiesen, dass das Gerät in einem gut belüfteten Bereich gelagert werden soll, in dem die Raumgröße der für den Betrieb angegebenen Raumfläche entspricht.

- Jede Person, die an der Arbeit an einem Kältemittelkreislauf oder dem Öffnen eines solchen beteiligt ist, sollte über ein aktuell gültiges Zertifikat einer von der Branche anerkannten Bewertungsbehörde verfügen, das ihre Kompetenz zum sicheren Umgang mit Kältemitteln gemäß einer von der Branche anerkannten Bewertungsspezifikation berechtigt.
  - Wartungsarbeiten dürfen nur wie vom Gerätehersteller empfohlen durchgeführt werden. Wartungs- und Reparaturarbeiten, die die Unterstützung durch anderes Fachpersonal erfordern, sind unter Aufsicht einer für die Verwendung brennbarer Kältemittel geschulten Person durchzuführen.
1. Transport von Geräten, die brennbare Kältemittel enthalten.  
Siehe Transportvorschriften.
  2. Kennzeichnung des Geräts mit Schildern.  
Siehe lokale Vorschriften.
  3. Entsorgung von Geräten, die brennbare Kältemittel verwenden.  
Siehe nationale Vorschriften.
  4. Lagerung von Anlagen/Geräten  
Die Lagerung von Geräten sollte gemäß den Anweisungen des Herstellers erfolgen.
  5. Lagerung von verpackten (nicht verkauften) Geräten  
Der Schutz der Verpackung zur Aufbewahrung sollte so gestaltet sein, dass ein mechanischer Schaden an den Geräten in der Verpackung nicht zu einem Leck der Kältemittelfüllung führt.  
Die maximale Anzahl von Geräten, die zusammen gelagert werden dürfen, wird durch örtliche Vorschriften festgelegt.

## 6. Wartungsinformationen

### 1) Überprüfung der Umgebung

Vor Beginn der Arbeiten an Systemen, die brennbare Kältemittel enthalten, sind Sicherheitsüberprüfungen erforderlich, um sicherzustellen, dass die Zündgefahr minimiert wird. Für Reparaturen am Kühlsystem sind vor Durchführung von Arbeiten am System die folgenden Vorsichtsmaßnahmen zu beachten.

### 2) Arbeitsverfahren

Die Arbeiten sind in einem kontrollierten Verfahren durchzuführen, um das Risiko zu minimieren, dass während der Ausführung der Arbeiten brennbare Gase oder Dämpfe vorhanden sind.

### 3) Allgemeiner Arbeitsbereich

Alle Wartungskräfte und andere in der Umgebung tätige Personen müssen über die Art der durchgeführten Arbeiten unterrichtet werden. Arbeiten in beengten Räumen sind zu vermeiden. Die Umgebung um den Arbeitsbereich herum muss abgetrennt werden. Stellen Sie sicher, dass die Umgebungsbedingungen sicher sind. Es darf sich kein brennbares Material in der Nähe befinden.

### 4) Prüfen, ob Kältemittel vorhanden ist

Der Bereich muss vor und während der Arbeit mit einem geeigneten Kältemitteldetektor überprüft werden, um sicherzustellen, dass sich der Techniker möglicherweise brennbarer Atmosphären bewusst ist. Stellen Sie sicher, dass das verwendete Leckerkennungsgerät für brennbare Kältemittel geeignet ist, d. h., dass es funkenfrei, ausreichend dicht oder eigensicher ist.

### 5) Vorhandensein eines Feuerlöschers

Wenn Heiarbeit an der Khlanlage oder zugehrigen Teilen durchgefhrt werden sollen, mssen geeignete Feuerlschgerte zur Verfgung stehen. Halten Sie einen Trockenpulver- oder CO<sub>2</sub>-Lscher in der Nhe des Ladebereichs bereit.

### 6) Keine Zndquellen

Personen, die Arbeiten in Bezug auf ein Khlsystem durchfhren, bei denen Rohrleitungen mit brennbarem Kltemittel freigelegt werden oder brennbares Kltemittel darin enthalten ist, drfen Zndquellen nicht so einsetzen, dass eine Brand- oder Explosionsgefahr besteht. Alle mglichen Zndquellen, einschlielich des Rauchens von Zigaretten, sollten ausreichend weit vom Installations-, Reparatur-, Demontage- und Entsorgungsort entfernt gehalten werden, wobei mglicherweise entzndbares Kltemittel in die unmittelbare Umgebung abgegeben werden kann. Vor Beginn der Arbeiten ist der Bereich um das Gert herum zu untersuchen, um sicherzustellen, dass keine entflammbaren Gefahren oder Zndgefahren bestehen. Schilder mit der Aufschrift „Rauchen verboten“ mssen angebracht werden.

### 7) Belfteter Bereich

Stellen Sie sicher, dass sich der Bereich im Freien befindet oder ausreichend belftet ist, bevor Sie in das System eingreifen oder Heiarbeit ausfhren. Whrend des Zeitraums, in dem die Arbeiten ausgefhrt werden, muss ein gewisser Belftungsgrad gewhrleistet werden. Die Belftung sollte das freigesetzte Kltemittel sicher verteilen und vorzugsweise nach auen in die Atmosphre ausstoen.

## 8) Überprüfung der Klimaanlage

Wenn elektrische Komponenten ausgetauscht werden, müssen sie für den Zweck geeignet sein und die korrekte Spezifikation aufweisen. Die Wartungs- und Servicerichtlinien des Herstellers sind immer zu befolgen. Wenden Sie sich im Zweifelsfall für Unterstützung an die technische Abteilung des Herstellers. Die folgenden Prüfungen sind bei Anlagen anzuwenden, die brennbare Kältemittel verwenden:

- Die Füllmenge entspricht der Größe des Raums, in dem die Kältemittel enthaltenden Teile installiert sind.
- Die Lüftungsanlage und -auslässe funktionieren einwandfrei und sind nicht blockiert.
- Wenn ein indirekter Kühlkreislauf verwendet wird, muss der Sekundärkreislauf auf Kältemittel geprüft werden. Die Kennzeichnung der Ausrüstung muss weiterhin sichtbar und lesbar sein. Unleserliche Kennzeichnungen und Schilder müssen ausgetauscht werden.
- Kühlrohre oder -komponenten sind an einer Stelle installiert, an denen es unwahrscheinlich ist, dass sie irgendwelchen Stoffen ausgesetzt sind, die kältemittelhaltige Komponenten korrodieren könnten. Ausgenommen sind Komponenten, die aus Materialien bestehen, die von Natur aus korrosionsbeständig sind oder die gegen eine solche Korrosion angemessen geschützt sind.

### 9) Überprüfung elektrischer Geräte

Reparaturen und Wartungsarbeiten an elektrischen Komponenten müssen erste Sicherheitsüberprüfungen und Bauteilprüfverfahren umfassen. Wenn ein Fehler vorliegt, der die Sicherheit beeinträchtigen könnte, darf an den Stromkreis keine elektrische Versorgung angeschlossen werden, bis der Fehler zufriedenstellend behoben ist. Wenn die Störung nicht sofort behoben werden kann, es aber notwendig ist, den Betrieb fortzusetzen, muss eine adäquate Übergangslösung gefunden werden. Dies ist dem Eigentümer des Geräts mitzuteilen, damit alle Beteiligten informiert sind.

Erste Sicherheitsüberprüfungen müssen Folgendes umfassen:

- Die Kondensatoren sind entladen: Dies muss auf sichere Weise erfolgen, um Funkenbildung zu vermeiden.
- Während des Ladens, Wiederherstellens oder Spülens des Systems sind keine stromführenden elektrischen Komponenten und Verdrahtungen freigelegt.
- Eine Erdung ist dauerhaft vorhanden.

### 7. Reparaturen an versiegelten Komponenten

1) Bei Reparaturen an versiegelten Komponenten müssen alle elektrischen Versorgungen von dem zu bearbeitenden Gerät getrennt werden, bevor Sie versiegelte Abdeckungen usw. entfernen. Wenn während des Wartungsvorgangs unbedingt eine Stromversorgung für das Gerät erforderlich ist, muss sich eine dauerhaft funktionierende Form der Leckerkennung an der kritischsten Stelle befinden, um vor einer möglicherweise gefährlichen Situation zu warnen.

2) Folgendes ist besonders zu beachten, um sicherzustellen, dass bei Arbeiten an elektrischen Komponenten das Gehäuse nicht so verändert wird, dass das Schutzniveau beeinträchtigt wird. Dazu gehören Kabelschäden, zu viele Anschlüsse, nicht gemäß den Originalspezifikationen angefertigte Klemmen, Dichtungen, falsche Verschraubungen usw.

Stellen Sie sicher, dass das Gerät sicher montiert ist.

Stellen Sie sicher, dass die Dichtungen oder Dichtungsmaterialien nicht so gealtert oder beschädigt sind, dass sie nicht mehr dafür sorgen, das Eindringen von brennbaren Atmosphären zu verhindern. Ersatzteile müssen den Spezifikationen des Herstellers entsprechen.

**Hinweis:**

Die Verwendung von Silikondichtungsmittel kann die Wirksamkeit einiger Arten von Leckerkennungsgeräten beeinträchtigen. Eigensichere Komponenten müssen vor der Bearbeitung nicht isoliert werden.

**8. Reparatur an eigensicheren Komponenten**

Legen Sie keine dauerhaften induktiven oder kapazitiven Lasten an die Schaltung an, ohne sicherzustellen, dass diese die zulässige Spannung und den zulässigen Strom für das verwendete Gerät nicht überschreiten. Eigensichere Komponenten sind die einzigen, an denen gearbeitet werden kann, während sie sich in einer entflammbaren Atmosphäre befinden. Das Testgerät muss über die richtige Leistung verfügen. Ersetzen Sie Komponenten nur durch vom Hersteller angegebene Teile. Andere Teile können dazu führen, dass Kältemittel in der Atmosphäre durch ein Leck entzündet wird.



### 9. Verkabelung

Stellen Sie sicher, dass die Verkabelung keinem Verschleiß, Korrosion, übermäßigem Druck, Vibrationen, scharfen Kanten oder anderen schädlichen Umwelteinflüssen ausgesetzt ist. Bei der Überprüfung sind auch die Auswirkungen von Alterung oder ständigen Vibrationen von Quellen wie Kompressoren oder Ventilatoren zu berücksichtigen.

### 10. Erkennung von brennbaren Kältemitteln

Unter keinen Umständen dürfen potentielle Zündquellen bei der Suche oder Erkennung von Kältemittellecks verwendet werden. Eine Halogenlampe (oder ein anderer Detektor mit offener Flamme) darf nicht verwendet werden.

### 11. Leckerkennungsmethoden

Die folgenden Leckerkennungsmethoden gelten für Systeme, die brennbare Kältemittel enthalten, als akzeptabel. Elektronische Leckerkennungsgeräte müssen zum Erkennen brennbarer Kältemittel verwendet werden. Die Empfindlichkeit ist jedoch möglicherweise nicht ausreichend oder muss neu kalibriert werden. (Das Erkennungsgerät muss in einem kältemittelfreien Bereich kalibriert werden.) Stellen Sie sicher, dass das Leckerkennungsgerät keine potenzielle Zündquelle ist und für das verwendete Kältemittel geeignet ist. Das Leckerkennungsgerät muss auf einen Prozentsatz der LFL des Kältemittels eingestellt und auf das eingesetzte Kältemittel kalibriert werden und der entsprechende Gasanteil (maximal 25 %) wird bestätigt. Leckerkennungsflüssigkeiten sind für die meisten Kältemittel geeignet. Die Verwendung von chlorhaltigen Reinigungsmitteln ist jedoch zu vermeiden, da das

Chlor mit dem Kältemittel reagieren und die Kupferrohrleitungen korrodieren kann. Wenn ein Leck vermutet wird, müssen alle offenen Flammen entfernt/gelöscht werden. Wenn ein Leck des Kältemittels festgestellt wird, das gelötet werden muss, muss das gesamte Kältemittel aus dem System entfernt oder (durch Absperrventile) in einem vom Leck entfernten Teil des Systems isoliert werden. Sauerstofffreier Stickstoff muss dann sowohl vor als auch während des Lötvorgangs durch das System gespült werden.

## 12. Entfernung und Entleerung

Beim Eingriff in den Kältemittelkreislauf für Reparaturen oder für andere Zwecke sind herkömmliche Verfahren anzuwenden. Es ist jedoch wichtig, dass die besten Praktiken befolgt werden, da Entflammbarkeit hier eine Rolle spielt. Das folgende Verfahren ist einzuhalten:

- Kältemittel entfernen
- Den Kreislauf mit Inertgas spülen
- Entfernung
- Den Kreislauf nochmals mit Inertgas spülen
- Öffnen des Kreislaufs durch Schneiden oder Löten

Die Kältemittelfüllung muss in die korrekten Rückgewinnungsflaschen zurückgeführt werden. Das System muss mit OFN gespült werden, um das Gerät sicher zu machen. Dieser Vorgang muss möglicherweise mehrmals wiederholt werden. Druckluft oder Sauerstoff dürfen für diese Aufgabe nicht verwendet werden.

Die Spülung muss erreicht werden, indem das Vakuum im System mit OFN unterbrochen und bis zum Erreichen des Arbeitsdrucks weiter gefüllt wird. Anschließend wird die Atmosphäre entlüftet und anschließend auf ein Vakuum abgesenkt. Dieser Vorgang muss wiederholt werden, bis sich kein Kältemittel mehr im System befindet. Wenn die endgültige OFN-Ladung verwendet wird, muss das System auf Atmosphärendruck entlüftet werden, damit Arbeiten durchgeführt werden können. Dieser Vorgang ist absolut notwendig, wenn Lötarbeiten an den Rohrleitungen durchgeführt werden sollen. Stellen Sie sicher, dass sich der Auslass der Vakuumpumpe nicht in der Nähe von Zündquellen befindet und entsprechende Belüftung vorhanden ist.

### 13. Ladeverfahren

Zusätzlich zu herkömmlichen Ladeverfahren sind die folgenden Anforderungen zu beachten. Stellen Sie sicher, dass bei der Verwendung von Ladegeräten keine Kontamination verschiedener Kältemittel auftritt. Schläuche oder Leitungen müssen so kurz wie möglich sein, um die Menge an Kältemittel zu minimieren.

Flaschen sind aufrecht zu halten.

Stellen Sie sicher, dass das Kühlsystem geerdet ist, bevor Sie das System mit Kältemittel befüllen.

Kennzeichnen Sie das System, wenn der Ladevorgang abgeschlossen ist (falls noch nicht geschehen). Es ist äußerst sorgfältig darauf zu achten, dass das Kühlsystem nicht überfüllt wird. Vor dem Aufladen des Systems muss es mit OFN einem Drucktest unterzogen werden. Das System muss nach Abschluss des Ladevorgangs, aber vor der Inbetriebnahme, auf Dichtheit

geprüft werden. Vor dem Verlassen des Standortes muss eine Leckprüfung durchgeführt werden.

#### 14. Außerbetriebnahme

Bevor Sie dieses Verfahren durchführen, ist es wichtig, dass der Techniker mit dem Gerät und allen Details genau vertraut ist. Es wird empfohlen, alle Kältemittel sicher zurückzugewinnen. Bevor die Aufgabe ausgeführt wird, muss eine Öl- und Kältemittelprobe genommen werden, falls vor der Wiederverwendung von aufgearbeitetem Kältemittel eine Analyse erforderlich ist. Es ist wichtig, dass vor Beginn der Arbeiten ein Stromanschluss zur Verfügung steht.

- a. Machen Sie sich mit dem Gerät und seiner Bedienung vertraut.
- b. Isolieren Sie das System elektrisch.
- c. Bevor Sie mit dem Verfahren beginnen, stellen Sie sicher, dass:  
Für den Umgang mit Kältemittelflaschen bei Bedarf  
entsprechende mechanische Handhabungsgeräte zur Verfügung  
stehen.  
Alle persönlichen Schutzausrüstungen sind verfügbar und  
werden korrekt verwendet. Der Rückgewinnungsprozess wird  
jederzeit von einer sachkundigen Person überwacht.  
Rückgewinnungsausrüstung und Flaschen entsprechen den  
entsprechenden Normen.
- d. Wenn möglich, sollten Sie das Kältemittelsystem abpumpen.
- e. Wenn kein Vakuum möglich ist, erstellen Sie einen Verteiler,  
damit das Kältemittel aus verschiedenen Teilen des Systems  
entfernt werden kann.

- f. Stellen Sie sicher, dass sich die Flasche auf der Waage befindet, bevor die Rückgewinnung durchgeführt wird.
- g. Schalten Sie das Rückgewinnungsgerät ein und arbeiten Sie gemäß den Anweisungen des Herstellers.
- h. Überfüllen Sie die Flaschen nicht. (Nicht mehr als 80 % des Volumens bei Flüssigkeitsladung).
- i. Der maximale Arbeitsdruck der Flasche darf nicht überschritten werden, auch nicht vorübergehend.
- j. Wenn die Flaschen korrekt gefüllt und der Prozess abgeschlossen ist, stellen Sie sicher, dass die Flaschen und die Ausrüstung unverzüglich vom Standort entfernt werden und alle Absperrventile der Ausrüstung geschlossen sind.
- k. Wiedergewonnenes Kältemittel darf nicht in ein anderes Kühlsystem eingefüllt werden, es sei denn, es wurde gereinigt und geprüft.

## 15. Beschriftung

Das Gerät muss mit einem Etikett versehen sein, aus dem hervorgeht, dass es außer Betrieb genommen und das Kältemittel entfernt wurde. Das Etikett muss datiert und unterschrieben sein. Stellen Sie sicher, dass sich auf dem Gerät Etiketten befinden, die darauf hinweisen, dass das Gerät brennbares Kältemittel enthält.

## 16. Rückgewinnung

Beim Entfernen von Kältemittel aus einem System - entweder zur Wartung oder Außerbetriebnahme - wird empfohlen, das gesamte Kältemittel sicher zu entfernen.

Stellen Sie beim Umfüllen von Kältemittel in Flaschen sicher, dass nur geeignete Kältemittelrückgewinnungsflaschen verwendet werden.

Stellen Sie sicher, dass die richtige Anzahl an Flaschen vorhanden ist, um das gesamte Kältemittel aus dem System aufzunehmen. Alle zu verwendenden Flaschen müssen für das rückgewonnene Kältemittel bestimmt und für dieses Kältemittel gekennzeichnet sein (d. h. spezielle Flaschen für die Rückgewinnung von Kältemittel). Die Flaschen müssen mit einem Überdruckventil und zugehörigen Absperrventilen in einwandfreiem Zustand ausgestattet sein.

Leere Rückgewinnungsflaschen werden evakuiert und wenn möglich gekühlt, bevor die Rückgewinnung erfolgt.

Die Rückgewinnungsausrüstung muss in einem einwandfreien Zustand sein und Anweisungen für das vorhandene Gerät enthalten. Sie muss für die Rückgewinnung brennbarer Kältemittel geeignet sein. Darüber hinaus müssen kalibrierte Waagen verfügbar und in einwandfreiem Zustand sein. Die Schläuche müssen mit leckfreien Trennkupplungen versehen sein und sich in gutem Zustand befinden. Vergewissern Sie sich vor dem Einsatz des Rückgewinnungsgeräts, dass es in einwandfreiem Zustand ist, ordnungsgemäß gewartet wurde und dass alle zugehörigen elektrischen Komponenten versiegelt sind, um im Falle einer Kältemittelfreisetzung eine Entzündung zu verhindern. Wenden Sie sich im Zweifelsfall an den Hersteller.

Das rückgewonnene Kältemittel muss in der richtigen Rückgewinnungsflasche an den Kältemittellieferanten zurückgegeben und es muss ein entsprechender Entsorgungsnachweis ausgestellt werden. Mischen Sie kein Kältemittel in Rückgewinnungsgeräten und insbesondere nicht in Flaschen. Wenn Kompressoren oder Kompressoröle entfernt werden sollen, stellen Sie sicher, dass sie auf ein akzeptables Niveau evakuiert wurden, um sicherzustellen, dass kein brennbares Kältemittel im Schmiermittel verbleibt. Der Evakuierungsprozess muss vor der Rückgabe des Kompressors an den Lieferanten durchgeführt werden. Zur Beschleunigung dieses Vorgangs darf nur eine elektrische Beheizung des Kompressorgehäuses eingesetzt werden. Wenn Öl aus einem System abgelassen wird, muss dieser Vorgang sicher durchgeführt werden.

### 3 Vorbereitung

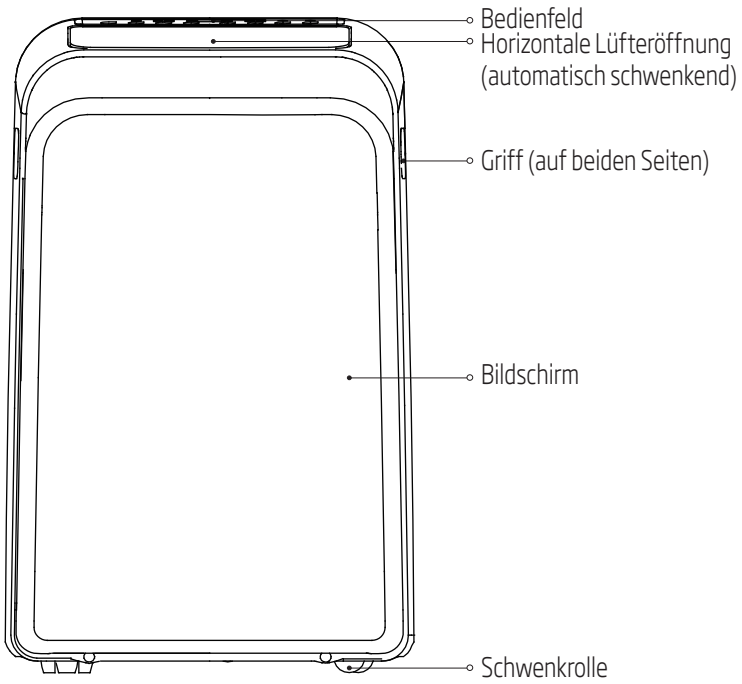

Vorderseite



### 3 Vorbereitung

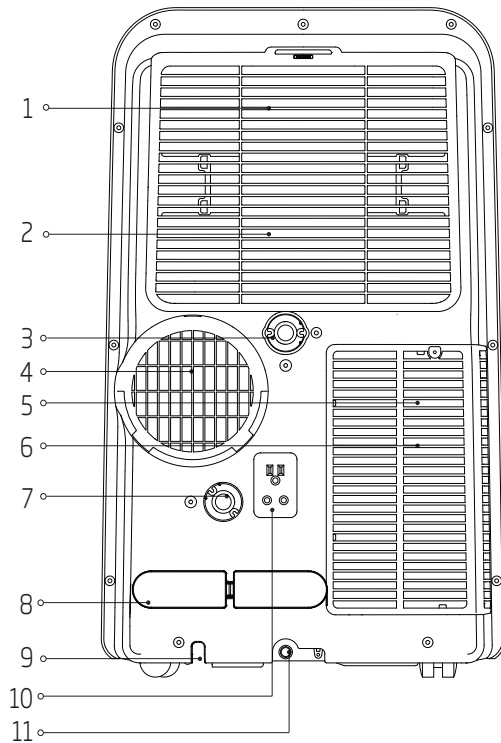

1. Oberer Luftfilter (hinter dem Gitter)

2. Obere Luftansaugung

3. Ablaufauslass

4. Luftauslass

5. Unterer Luftfilter

6. Untere Luftansaugung

7. Abfluss (nur für Wärmepumpenmodus)

8. Halter für Netzkabel

9. Buchse für Netzkabel

10. Netzsteckdose

11. Bodenauslass der Wasserauffangschale

Rückseite

## 4 Aufbau

### 4.1 Wahl des richtigen Standorts

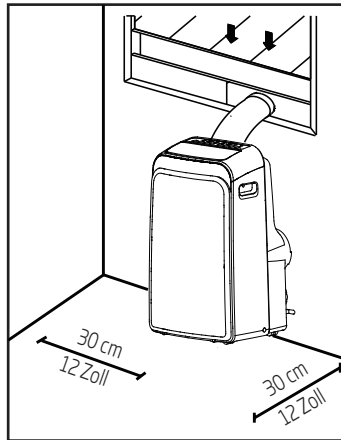

Ihr Aufbauort sollte die folgenden Anforderungen erfüllen:

- Stellen Sie sicher, dass Sie Ihr Gerät auf einer ebenen Fläche aufbauen, um Geräusche und Vibrationen zu minimieren.
- Das Gerät muss in der Nähe eines geerdeten Steckers aufgebaut werden und der Ablauf der Auffangschale (auf der Rückseite des Geräts) muss zugänglich sein.
- Das Gerät sollte mindestens 30 cm von der nächsten Wand entfernt sein, um eine ordnungsgemäße Klimatisierung zu gewährleisten.
- Decken Sie die Einlässe, Auslässe oder den Signalempfänger des Geräts nicht ab, da dies zu Schäden am Gerät führen kann.

### 4.2 Empfohlener Aufbau

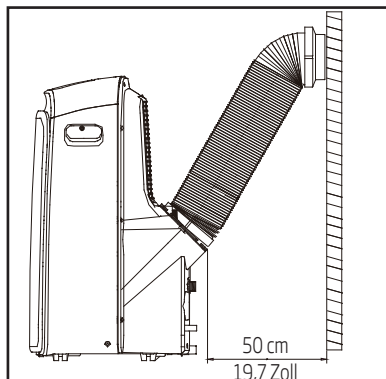

## 4 Aufbau

### Hinweis:

Alle Abbildungen in dieser Bedienungsanleitung dienen nur zur Erläuterung. Ihr Gerät kann geringfügig von dieser Beschreibung abweichen.

Die tatsächliche Form hat Vorrang.



Das Gerät kann über das Bedienfeld des Geräts oder mit der Fernbedienung bedient werden. Diese Bedienungsanleitung beschreibt nicht die Funktionen der Fernbedienung. Lesen Sie hierzu die diesem Gerät beiliegende Anleitung „Funktionsweise der Fernbedienung“.

Wenn es zwischen der Funktionsbeschreibung in dieser Bedienungsanleitung und der beiliegenden Anleitung „Funktionsweise der Fernbedienung“ große Unterschiede gibt, hat die Beschreibung in der Bedienungsanleitung Vorrang.

### 4.3 Benötigte Werkzeuge









- Mittelgroßer Kreuzschlitzschraubendreher; - Maßband oder Zollstock; - Messer oder Schere; - Säge (optional, um den Fensteradapter für schmale Fenster zu verkürzen)

### 4.4 Zubehör

Überprüfen Sie Ihre Fenstergröße und wählen Sie den für das Fenster passenden Fensterschieber.

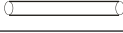
Teile	Bezeichnung	Menge
	Geräteadapter	1 Stück
	Abluftschlauch	1 Stück
	Fensterschieberadapter	1 Stück
	Wandabluftheadapter A (nur für Wandmontage)	1 Stück
	Wandabluftheadapter B (mit Kappe) (nur für Wandmontage)	1 Stück
	Schrauben und Dübel (nur für Wandmontage)	jeweils 4 Stück
	Schiebeöffner A	1 Stück

## 4 Aufbau

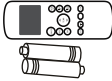
Teile	Bezeichnung	Menge
	Schiebeöffner B	1 Stück
	Halter für Netzkabel	1 Stück
	Bolzen	1 Stück
	Sicherungshalterung und Schraube	jeweils 1 Stück
	Ablaufschlauch	1 Stück
	Ablaufschlauchadapter (nur für Wärmepumpenmodus)	1 Stück
	Schaumstoffdichtung A (selbstklebend)	2 Stück
	Schaumstoffdichtung B (selbstklebend)	2 Stück
	Schaumstoffdichtung C (nicht klebend)	1 Stück
	Fernbedienung und Batterie	jeweils 1 Stück

### 4.5 Fenstermontagezubehör

#### Schritt 1: Vorbereitung der Abluftschlauchbaugruppe

Drücken Sie den Ablaufschlauch in den Adapter des Fensterschiebereglers und den Geräteadapter. Die beiden Teile werden durch Einrasten miteinander verbunden.

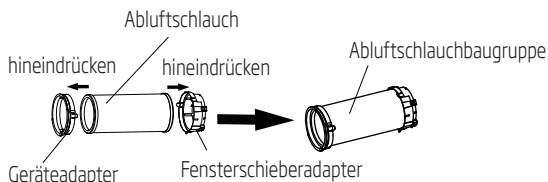

#### Schritt 2: Montieren Sie die Abluftschlauchbaugruppe am Gerät

Setzen Sie den Geräteadapter der Abluftschlauchbaugruppe in die untere Nut des Luftauslasses des Geräts ein. Achten Sie darauf, dass der Haken des Adapters mit dem Loch des Luftauslasses ausgerichtet ist, und schieben Sie die Abluftschlauchbaugruppe zur Befestigung in Pfeilrichtung nach unten.

## 4 Aufbau

Stellen Sie sicher, dass der Haken des Adapters mit dem Loch des Luftauslasses ausgerichtet ist.

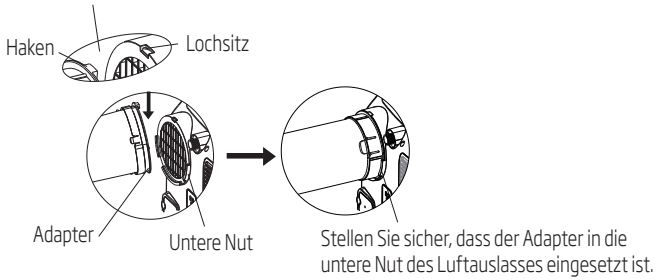

### Schritt 3: Vorbereitung des einstellbaren Fensterschiebers

Passen Sie die Größe des Fensterschiebers abhängig von der Größe Ihres Fensters an.

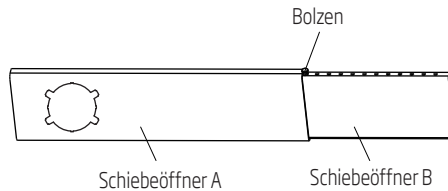

**Hinweis:** Wenn die Abluftschlauchbaugruppe und der einstellbare Fensterschieberegler vorbereitet sind, wählen Sie eine der folgenden Montagemethoden.

### Typ 1: Montage an vertikal öffnendem Schiebefenster oder horizontal öffnendem Schiebefenster (optional)

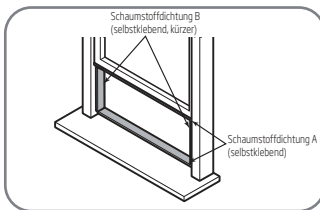

oder

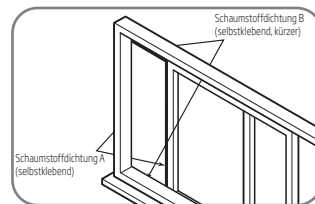

## 4 Aufbau

1. Schneiden Sie die selbstklebenden Schaumstoffdichtungen A und B auf die richtige Länge und befestigen Sie sie wie gezeigt am Fensterflügel und -rahmen.

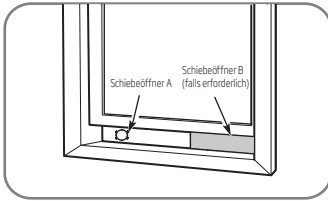

oder

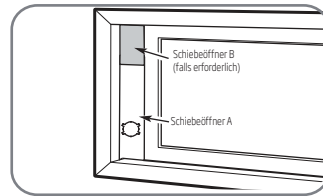

2. Setzen Sie die Fensterschieberbaugruppe in die Fensteröffnung ein.

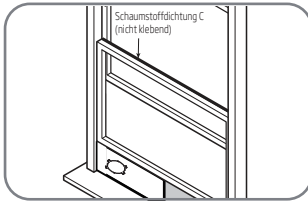

oder

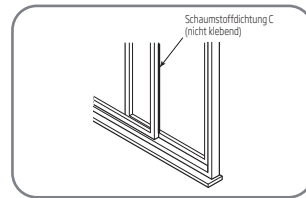

3. Schneiden Sie die nicht klebende Schaumstoffdichtung C so zu, dass sie der Breite des Fensters entspricht. Setzen Sie die Dichtung zwischen Glas und Fensterrahmen ein, um zu verhindern, dass Luft und Insekten in den Raum gelangen.

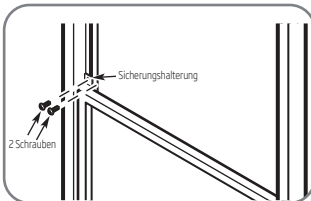

oder

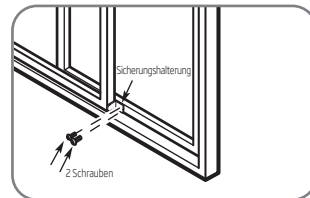

4. Falls gewünscht, montieren Sie die Sicherungshalterung wie abgebildet mit 2 Schrauben.

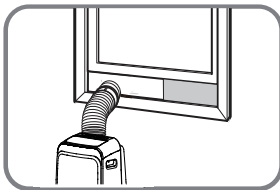

oder

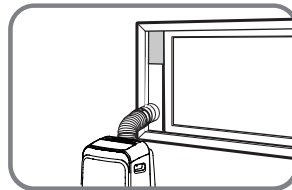

5. Setzen Sie die Fensterschieberadapter in die Fensteröffnung ein.

## 4 Aufbau

### Typ 2: Wandmontage (optional)

1. Schneiden Sie für den Wandabluftadapter B ein 125-mm-Loch in die Wand.
2. Befestigen Sie den Wandabluftadapter B mit den vier mitgelieferten Dübeln und Schrauben an der Wand.
3. Schließen Sie die Abluftschlauchbaugruppe (mit Wandabluftadapter A) an den Wandabluftadapter B an.

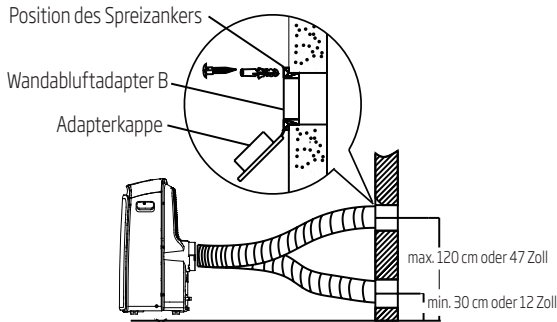

**Hinweis:** Decken Sie das Loch mit der Adapterkappe ab, wenn Sie das Gerät nicht verwenden.



**Hinweis:** Um eine einwandfreie Funktion sicherzustellen, dürfen Sie den Schlauch nicht überdehnen oder biegen. Stellen Sie sicher, dass sich um den Luftauslass des Abluftschlauchs kein Hindernis befindet (im Bereich von 500 mm), damit das Abluftsystem ordnungsgemäß funktioniert. Alle Abbildungen in dieser Bedienungsanleitung dienen nur zur Erläuterung. Ihr Klimagerät kann geringfügig von dieser Beschreibung abweichen. Die tatsächliche Form hat Vorrang.



## 5 Betrieb



**Hinweis:** Das Bedienfeld sieht wie folgt aus:

### Für Modelle mit Wärmepumpe



### Für Modelle, die nur über eine Kühlfunktion verfügen

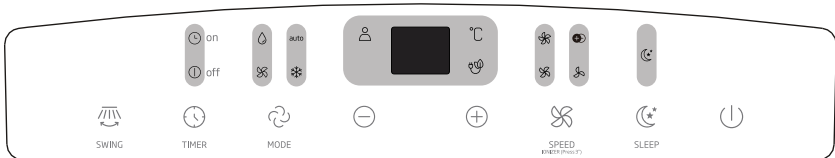

	Anzeige für den Heizmodus		Anzeige für maximale Lüftergeschwindigkeit		Anzeige für die Nutzung der Fernbedienung als Thermostat
	Anzeige für den Kühlmodus		Anzeige für mittlere Lüftergeschwindigkeit		Anzeige für den Energiesparmodus
	Anzeige für den Lüftermodus		Anzeige für niedrige Lüftergeschwindigkeit		Grad Celsius
	Anzeige für den Entfeuchtermodus	auto	Anzeige für den Automatikmodus		LED-Anzeige
	Ionisator				



## 5 Betrieb

### SWING-Taste (Schwenken)

Drücken Sie diese Taste, um den Auto-Swing-Modus zu aktivieren. Wenn der Modus aktiv ist, können Sie durch erneutes Drücken der SWING (Schwenken)-Taste die Luftklappe im gewünschten Winkel anhalten.

### TIMER-Taste

Wird verwendet, um in Verbindung mit den Tasten + & - das Programm für Auto on (automatische Einschaltzeit) und Auto off (automatische Ausschaltzeit) zu starten. Die Kontrollleuchte timer on/off (Timer Ein/Aus) leuchtet unter den Einstellungen zu timer on/off (Timer Ein/Aus).

### MODE-Taste (Modus)

Mit dieser Taste wählen Sie die Betriebsart des Geräts aus. Jedes Mal, wenn Sie die Taste drücken, wird die Betriebsart des Geräts gewechselt (in der Abfolge Auto (Automatisch), Cool (Kühlen), Dry (Entfeuchter), Fan (Lüfter) und Heat (Heizen), nicht bei Modellen, die nur über eine Kühlfunktion verfügen). Die Modusanzeige leuchtet unter den verschiedenen Moduseinstellungen auf.

### + und - Tasten

Verwenden Sie diese Tasten zum Anpassen (Erhöhen/Verringern) der Temperatureinstellungen in Schritten von 1 °C in einem Bereich von 17 °C bis 30 °C oder der Timer-Einstellung in einem Bereich von 0 bis 24 Stunden.



**Hinweis:** Die Steuerung kann die Temperatur in Grad Celsius anzeigen. Um von einer zur anderen Angabe zu wechseln, halten Sie die Aufwärts- und Abwärts-Tasten gleichzeitig 3 Sekunden lang gedrückt.

### FAN (Lüfter)

Mit dieser Taste steuern Sie die fan speed (Lüftergeschwindigkeit). Drücken Sie, um die fan speed (Lüftergeschwindigkeit) in vier Stufen zu wählen - Low (Niedrig), Med (Mittel), High (Hoch) und Auto (Automatisch). Die Anzeige für die Lüftergeschwindigkeit leuchtet unter den verschiedenen Lüfereinstellungen auf. Bei Auswahl der Auto fan speed (automatischen Lüftergeschwindigkeit) gehen alle Lüfteranzeigen aus.

### SLEEP-Taste (Energiesparen)

Drücken Sie diese Taste, um den Energiesparmodus zu aktivieren.

### Ein-/Ausschalter

Mit dieser Taste schalten Sie das Gerät ein und aus.

### LED-Anzeige

Zeigt die eingestellte Temperatur in °C und die Auto-Timer-Einstellungen an. Im Trockner- und Lüftermodus wird die Raumtemperatur angezeigt.

## 5 Betrieb

Zeigt Fehlercodes und Schutzcode an:

E1-Fehler am Raumtemperaturfühler.

E2-Fehler am Verdampfertemperaturfühler.

E3-Fehler am Kondensatortemperaturfühler (bei einigen Modellen).

E4-Kommunikationsfehler am Bedienfeld.

P1-Untere Wasserauffangschale ist voll--Schließen Sie den Ablaufschlauch an und lassen Sie das gesammelte Wasser ablaufen. Wird die Schutzfunktion erneut ausgelöst, wenden Sie sich an den Kundendienst.

### **IONIZER (IONISATOR) Funktion**

Halten Sie die Taste SPEED (GESCHWINDIGKEIT) 3 Sekunden gedrückt, um die Funktion IONIZER (IONISATOR) zu aktivieren; die Leuchte des IONIZER (IONISATORS) leuchtet auf und die LED-Anzeige zeigt 3 Sekunden lang „ON“ („EIN“) an. Der Ionengenerator ist eingeschaltet und hilft bei der Reinigung der Innenluft. Halten Sie die Taste SPEED (GESCHWINDIGKEIT) 3 Sekunden gedrückt, um die Funktion IONIZER (IONISATOR) zu stoppen; die Leuchte des IONIZER (IONISATORS) leuchtet auf und die LED-Anzeige zeigt 3 Sekunden lang „OFF“ („AUS“) an.



#### **Hinweis:**

- Wenn diese Funktion eingeschaltet ist, bleibt sie so lange in Betrieb, bis Sie die Funktion oder das Gerät ausschalten.



**Hinweis:** Wenn eine der oben genannten Fehlfunktionen auftritt, schalten Sie das Gerät aus und prüfen Sie, ob es Blockierungen gibt. Starten Sie das Gerät neu. Wenn die Fehlfunktion weiterhin auftritt, schalten Sie das Gerät aus und ziehen Sie das Netzkabel heraus. Wenden Sie sich an den Hersteller oder dessen Kundendienst oder eine ähnliche qualifizierte Person.

### Montage des Abluftschlauchs

Der Abluftschlauch und der Adapter müssen je nach Verwendungsmodus installiert oder entfernt werden. Im Cool mode (Kühlmodus), Heat mode (Wärmemodus) (Gerät mit Wärmepumpe) oder Auto mode (Automodus) muss ein Abluftschlauch installiert sein.

Für den fan, dehumidify oder heat mode (Lüfter-, Entfeuchtungs- oder Wärmemodus) (Gerät mit elektrischer Heizung) muss der Abluftschlauch entfernt werden.

## 5.1 Gebrauchsanleitung

### Kühlbetrieb

- Drücken Sie die „MODE“-Taste (Modus), bis die Kontrollleuchte „Cool“ (Kühlen) aufleuchtet.
- Drücken Sie die Einstelltasten „+“ oder „-“, um Ihre gewünschte Raumtemperatur einzustellen. Die Temperatur kann in einem Bereich von 17 °C bis 30 °C eingestellt werden.
- Drücken Sie die Taste „FAN SPEED“ (LÜFTERGESCHWINDIGKEIT), um die Lüftergeschwindigkeit zu wählen.

### Heizbetrieb (nicht für Geräte, die nur über eine Kühlfunktion verfügen)

- Drücken Sie die „MODE“-Taste (Modus), bis die Kontrollleuchte „Heat“ (Heizen) aufleuchtet.
- Drücken Sie die Einstelltasten „+“ oder „-“, um Ihre gewünschte Raumtemperatur einzustellen. Die Temperatur kann in einem Bereich von 17 °C bis 30 °C eingestellt werden.
- Drücken Sie die Taste „FAN SPEED“ (LÜFTERGESCHWINDIGKEIT), um die Lüftergeschwindigkeit zu wählen. Bei einigen Modellen kann die fan speed (Lüftergeschwindigkeit) im Heat mode (Heizmodus) nicht eingestellt werden.

### Entfeuchterbetrieb

- Drücken Sie die „MODE“-Taste (Modus), bis die Kontrollleuchte „Dry“ (Entfeuchten) aufleuchtet.
- In diesem Modus können Sie keine fan speed (Lüftergeschwindigkeit) auswählen oder die Temperatur anpassen. Der Lüftermotor arbeitet mit niedriger Drehzahl.
- Halten Sie Fenster und Türen geschlossen, um eine optimale Entfeuchtungswirkung zu erzielen.
- Schließen Sie das Rohr nicht an das Fenster an.

### Automatischer Betrieb

- Wenn Sie das Klimagerät im Auto-Modus betreiben, wird automatisch Kühlung, Heizung (nicht für Geräte, die nur über eine Kühlfunktion verfügen) oder nur Lüfter ausgewählt, abhängig von der gewählten Temperatur und der Raumtemperatur.

## 5 Betrieb

- Das Klimagerät regelt die Raumtemperatur automatisch, um die von Ihnen eingestellten Temperatur zu halten.
- Im Auto-Modus können Sie die fan speed (Lüftergeschwindigkeit) nicht auswählen.



**Hinweis:** Im Auto-Modus leuchten bei einigen Modellen die Anzeigen für den Auto-Modus und den tatsächlichen Betriebsmodus.

### Lüfterbetrieb

- Drücken Sie die „MODE“-Taste (Modus), bis die Kontrollleuchte „Fan“ (Lüfter) aufleuchtet.
- Drücken Sie die Taste „FAN SPEED“ (LÜFTERGESCHWINDIGKEIT), um die Lüftergeschwindigkeit zu wählen. Die Temperatur kann nicht eingestellt werden.
- Schließen Sie das Rohr nicht an das Fenster an.

### Timer-Betrieb

- Wenn das Gerät eingeschaltet ist, drücken Sie die TIMER-Taste, um das Programm zum automatischen Ausschalten zu starten. Die Kontrollleuchte „Timer off“ (Timer aus) leuchtet auf. Drücken Sie Tasten + oder -, um die gewünschte Zeit auszuwählen. Drücken Sie die Timer-Taste innerhalb von 5 Sekunden erneut. Das Programm zum automatischen Einschalten wird gestartet. Die Kontrollleuchte „Timer on“ (Timer Ein) leuchtet auf. Drücken Sie Tasten + oder -, um die gewünschte Zeit für das automatische Einschalten auszuwählen.
- Wenn das Gerät ausgeschaltet ist, drücken Sie die Timer-Taste, um das Programm zum automatischen Einschalten zu starten. Drücken Sie sie innerhalb von 5 Sekunden erneut, um das Programm zum automatischen Ausschalten zu starten.
- Drücken oder halten Sie die Tasten + oder - gedrückt, um die Auto-Zeit in Schritten von 0,5 Stunden (bis zu 10 Stunden) und dann in Schritten von 1 Stunde bis zu 24 Stunden zu ändern. Die verbleibende Zeit bis zum Start wird auf dem Bedienfeld angezeigt.
- Das System kehrt automatisch zur Anzeige der vorherigen Temperatureinstellung zurück, wenn innerhalb von 5 Sekunden keine Bedienung erfolgt.
- Wenn Sie das Gerät ein- oder ausschalten oder die Timereinstellung auf 0,0 einstellen, wird das Timerprogramm zum automatischen Einschalten/Ausschalten abgebrochen.

### Energiesparmodus (Eco)

- Drücken Sie diese Taste, um die gewählte Temperatur alle 30 Minuten um 1° C zu erhöhen (Kühlen) oder zu verringern (Heizen). Die Temperatur erhöht (Kühlen) oder verringert (Heizen) sich dann jeweils nach 30 Minuten um 1 °C. Diese neue Temperatur wird für 7 Stunden beibehalten, bevor das Gerät zur ursprünglich gewählten Temperatur zurückkehrt. Damit ist der Sleep mode (Energiesparmodus) beendet und das Gerät arbeitet wie ursprünglich eingestellt weiter.



**Hinweis:** Diese Funktion ist im Fan oder Dry mode (Lüfter- oder Entfeuchtermodus) nicht verfügbar.

### 5.2 Weitere Funktionen

#### Verwendung des Thermostats in der Fernbedienung



**Hinweis:** Diese Funktion kann nur mit der Fernbedienung aktiviert werden. Die Fernbedienung dient als Fernthermostat und ermöglicht die präzise Temperaturregelung an ihrem Ort. Um die Funktion Zone Follow zu aktivieren (Verwendung des Thermostats in der Fernbedienung), richten Sie die Fernbedienung auf das Gerät und drücken Sie die Taste Zone Follow (Verwendung des Thermostats in der Fernbedienung). Die Fernbedienung sendet das Signal an das Klimagerät, bis Sie die Taste Zone Follow (Verwendung des Thermostats in der Fernbedienung) erneut drücken. Wenn das Gerät während eines Zeitraums von 7 Minuten kein Thermostatsignal von der Fernbedienung erhält, wird wieder der Thermostat im Gerät verwendet.



**Hinweis:** Diese Funktion ist im Fan oder Dry mode (Lüfter- oder Entfeuchtermodus) nicht verfügbar.

#### Automatischer Neustart

Wenn sich das Gerät aufgrund eines Stromausfalls unerwartet ausschaltet, wird es mit der vorherigen Funktionseinstellung automatisch neu gestartet, sobald die Stromversorgung wiederhergestellt wird.

#### Einstellung der Luftstromrichtung

Die Luftklappe kann automatisch eingestellt werden. Automatisches Anpassen der Luftstromrichtung:

- Wenn der Strom eingeschaltet ist, öffnet sich die Luftklappe vollständig.
- Drücken Sie die SWING-Taste (Schwenken) am Bedienfeld oder auf der Fernbedienung, um die Auto-Swing-Funktion zu starten. Die Luftklappe wird automatisch auf- und abgeschwenkt.
- Bitte stellen Sie die Luftklappe nicht manuell ein.

#### Schutzzeit von 3 Minuten vor der Wiederinbetriebnahme

Nachdem das Gerät gestoppt wurde, kann der Betrieb in den ersten 3 Minuten nicht fortgesetzt werden. Dies dient zum Schutz des Geräts. Der Betrieb startet automatisch nach 3 Minuten.

#### Energiesparfunktion (bei einigen Modellen)

Wenn die Umgebungstemperatur für einen bestimmten Zeitraum unter der eingestellten Temperatur liegt, aktiviert das Gerät automatisch die Energiesparfunktion. Der Kompressor und der Lüftermotor halten an. Wenn die Umgebungstemperatur wieder über der eingestellten Temperatur liegt, beendet das Gerät automatisch die Energiesparfunktion. Der Kompressor und/oder der Lüftermotor laufen wieder an.



**Hinweis:** Bei Geräten mit Anzeige für die Energiesparfunktion leuchtet die entsprechende Anzeige auf.

## 5 Betrieb

### Wasserablauf

- Entfernen Sie während des Entfeuchtungsmodus die obere Ablassschraube von der Rückseite des Geräts und montieren Sie den Ablassanschluss (5/8" Universal-Innenverbindung) mit einem 3/4" -Schlauch (separat erhältlich). Bei Modellen ohne Ablassanschluss befestigen Sie einfach den Ablaufschlauch an der Öffnung. Platzieren Sie das offene Ende des Schlauchs direkt über dem Ablaufbereich auf Ihrem Kellerboden.



- Entfernen Sie während des Heizmodus die untere Ablassschraube von der Rückseite des Geräts, und montieren Sie den Ablassanschluss (5/8" Universal-Innenverbindung) mit einem 3/4" -Schlauch (separat erhältlich). Bei Modellen ohne Ablassanschluss befestigen Sie einfach den Ablaufschlauch an der Öffnung. Platzieren Sie das offene Ende des Schlauchadapters direkt über dem Ablaufbereich auf Ihrem Kellerboden.



**Hinweis:** Stellen Sie sicher, dass der Schlauch sicher ist, damit keine Lecks auftreten. Richten Sie den Schlauch in Richtung Abfluss und stellen Sie sicher, dass keine Knicke vorhanden sind, die den Wasserfluss behindern. Stecken Sie das Ende des Schlauchs in den Abfluss und stellen Sie sicher, dass das Ende des Schlauchs nach unten zeigt, damit das Wasser problemlos fließen kann. (Siehe Abbildungen mit ✓). Das Schlauchende darf nicht nach oben zeigen. (Siehe Abbildungen mit ✗). Wenn der Schlauch zum kontinuierlichen Ablassen von Wasser nicht verwendet wird, stellen Sie sicher, dass die entsprechende Ablassschraube und der entsprechende Drehknopf fest eingeschraubt sind, um ein Auslaufen zu verhindern.

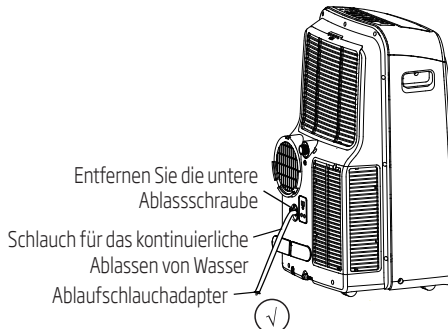

## 5 Betrieb

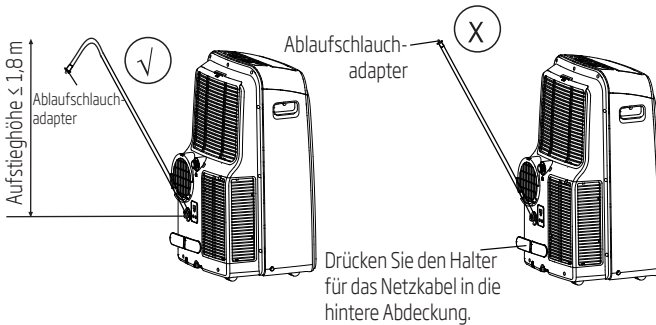

- Wenn der Wasserstand der Wasserauffangschale einen vorbestimmten Pegel erreicht, gibt das Gerät acht Mal einen Signalton aus und auf der Digitalanzeige wird „P1“ angezeigt. Wenn dies geschieht, wird die Klimatisierungs-/Entfeuchtungsfunktion sofort ausgeschaltet. Der Lüftermotor läuft jedoch weiter (dies ist normal). Bewegen Sie das Gerät vorsichtig zu einer Ablassstelle, entfernen Sie die untere Ablassschraube und lassen Sie das Wasser ablaufen. Bringen Sie die untere Ablassschraube wieder an und starten Sie das Gerät, bis das Symbol „P1“ erlischt. Wenn sich der Fehler wiederholt, wenden Sie sich an den Kundendienst.



**Hinweis:** Stellen Sie sicher, dass Sie die untere Ablassschraube wieder fest einsetzen, um ein Auslaufen zu vermeiden, bevor Sie das Gerät verwenden.

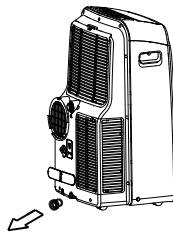

## 6 Wartung und Instandhaltung

### Warnung:

- Trennen Sie das Gerät immer vom Stromnetz, bevor Sie es reinigen oder warten.
- Verwenden Sie keine brennbaren Flüssigkeiten oder Chemikalien zur Reinigung des Geräts.
- Reinigen Sie das Gerät nicht unter laufendem Wasser. Andernfalls besteht die Gefahr eines Stromschlags.
- Betreiben Sie das Gerät nicht, wenn das Netzteil während der Reinigung beschädigt wurde. Ein beschädigtes Netzkabel muss durch ein neues Kabel vom Hersteller ersetzt werden.



### 6.1 Reinigen des Luftfilters

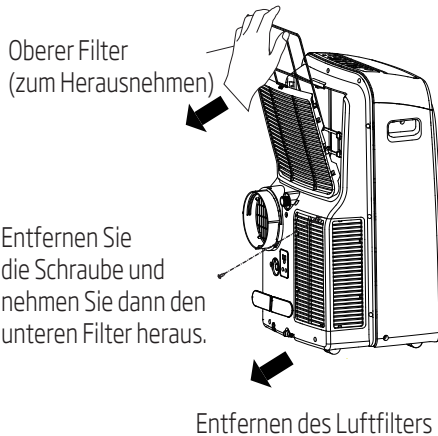

### Warnung:

Betreiben Sie das Gerät nicht ohne Filter, da Schmutz und Fusseln es verstopfen und die Leistung beeinträchtigen können.





### Pflegetipps

- Reinigen Sie den Luftfilter alle zwei Wochen, um eine optimale Leistung zu erzielen.
- Die Wasserauffangschale sollte unmittelbar nach Auftreten des Fehlers P1 und vor der Lagerung entleert werden, um Schimmelbildung zu vermeiden.
- In Haushalten mit Tieren müssen Sie das Schutzgitter regelmäßig abwischen, um eine Verstopfung durch Tierhaare zu verhindern.

### Reinigung des Geräts

Reinigen Sie das Gerät mit einem feuchten, fusselfreien Tuch und einem milden Reinigungsmittel. Trocknen Sie das Gerät mit einem trockenen, fusselfreien Tuch.

### Lagern Sie das Gerät, wenn Sie es nicht verwenden.

- Entleeren Sie die Wasserauffangschale des Geräts gemäß den Anweisungen im folgenden Abschnitt.
- Lassen Sie das Gerät in einem warmen Raum 12 Stunden im Fan mode (Lüftermodus) laufen, um es zu trocknen und Schimmelbildung zu vermeiden.
- Schalten Sie das Gerät aus und ziehen Sie den Netzstecker heraus.
- Reinigen Sie den Luftfilter gemäß den Anweisungen im vorherigen Abschnitt. Setzen Sie den sauberen, trockenen Filter vor der Lagerung wieder ein.
- Entfernen Sie die Batterien aus der Fernbedienung.

Bewahren Sie das Gerät an einem kühlen, dunklen Ort auf. Direkte Sonneneinstrahlung oder extreme Hitze kann die Lebensdauer des Geräts verkürzen.



**Hinweis:** Das Gehäuse und die Vorderseite können mit einem ölfreien Tuch abgestaubt oder mit einem Tuch abgewischt werden, das mit einer Lösung aus warmem Wasser und einem milden flüssigen Spülmittel getränkt ist. Gründlich abspülen und trockenwischen. Verwenden Sie niemals scharfe Reinigungsmittel, Wachs oder Poliermittel an der Gehäusefront. Entfernen Sie unbedingt überschüssiges Wasser aus dem Tuch, bevor Sie die Bedienelemente abwischen. Überschüssiges Wasser in den oder um die Bedienelemente herum kann zu Schäden am Gerät führen.

## 7 Fehlerdiagnose

Bitte überprüfen Sie das Gerät mit der folgenden Tabelle, bevor Sie sich an den Kundendienst wenden:

Problem	Mögliche Ursachen	Fehlerbehebung
Das Gerät lässt sich nicht einschalten, wenn die Taste On/Off (Ein/Aus) gedrückt wird	Fehlercode P1	Die Wasserauffangschale ist voll. Schalten Sie das Gerät aus, lassen Sie das Wasser aus der Wasserauffangschale und schalten Sie das Gerät erneut ein.
	Im cool mode (Kühlmodus): Die Raumtemperatur ist niedriger als die eingestellte Temperatur	Temperatur neu einstellen
Das Gerät kühlt nicht gut	Der Luftfilter ist mit Staub oder Tierhaaren verstopft	Schalten Sie das Gerät aus und reinigen Sie den Filter gemäß den Anweisungen
	Der Abluftschlauch ist nicht angeschlossen oder verstopft	Schalten Sie das Gerät aus, trennen Sie den Schlauch, überprüfen Sie auf Verstopfung und schließen Sie den Schlauch wieder an
	Im Gerät ist nur noch wenig Kältemittel	Wenden Sie sich an einen Servicetechniker, um das Gerät zu überprüfen und Kältemittel aufzufüllen
	Temperatureinstellung ist zu hoch	Verringern Sie die eingestellte Temperatur
	Die Fenster und Türen im Raum sind offen	Stellen Sie sicher, dass alle Fenster und Türen geschlossen sind
	Die Raumfläche ist zu groß	Überprüfen Sie den zu kühlenden Bereich
	Im Raum gibt es Wärmequellen	Entfernen Sie die Wärmequellen, wenn möglich.
Das Gerät ist laut und vibriert zu stark	Der Boden ist nicht eben	Stellen Sie das Gerät auf eine flache, ebene Fläche.
	Der Luftfilter ist mit Staub oder Tierhaaren verstopft	Schalten Sie das Gerät aus und reinigen Sie den Filter gemäß den Anweisungen
Das Gerät macht ein gurgelndes Geräusch	Dieses Geräusch wird durch den Kältemittelstrom im Gerät verursacht	Das ist normal.

## 8 Konstruktions- und Konformitätshinweise

### Konstruktionshinweise

Die Konstruktion und die technischen Daten können zur Produktverbesserung ohne vorherige Ankündigung geändert werden. Wenden Sie sich für Einzelheiten an die Verkaufsstelle oder den Hersteller. Alle Aktualisierungen des Handbuchs werden auf die Service-Website hochgeladen. Bitte überprüfen Sie diese auf die neueste Version.

### Informationen zur Energiebewertung

Die Energiebewertung dieses Geräts basiert auf einer Montage mit einem nicht ausgefahrenen Abluftkanal ohne Fensterschieberadapter oder Wandabluftadapter A (wie im Abschnitt „Aufbau“ dieses Handbuchs gezeigt).

### Temperaturbereich des Geräts

Modus	Temperaturbereich
Cool (Kühlen)	17 - 35 °C
Dry (Entfeuchtung)	13 - 35 °C
Heat (Heizen) (Wärmepumpenmodus)	5 - 30 °C
Heat (Heizen) (elektrische Heizung)	≤ 30 °C



**Hinweis:** Um die Anforderungen der EN 61000-3-11 zu erfüllen, darf das Produkt BA312H nur an eine Versorgung mit der Systemimpedanz angeschlossen werden:  $|Z_{\text{sys}}| = 0,348 \text{ Ohm}$  oder weniger, das Produkt BA312C darf nur an eine Versorgung mit einer Systemimpedanz angeschlossen werden:  $|Z_{\text{sys}}| = 0,362 \text{ Ohm}$  oder weniger. Bevor Sie das Produkt an ein öffentliches Stromnetz anschließen, wenden Sie sich an Ihre örtliche Stromversorgungsbehörde, um sicherzustellen, dass das Stromnetz die obigen Anforderungen erfüllt.

## 9 Hinweis

Bei der Verwendung dieses Geräts in europäischen Ländern müssen die folgenden Informationen beachtet werden:

Entsorgung: Entsorgen Sie dieses Produkt nicht als unsortierten Hausmüll. Wenn dieses Gerät entsorgt werden soll, muss es zur besonderen Behandlung getrennt abgeholt werden.

Es ist verboten, dieses Gerät im Hausmüll zu entsorgen.

Es gibt mehrere Möglichkeiten, dieses Gerät zu entsorgen:

- A) Ihre Stadt/Gemeinde hat möglicherweise Sammelsysteme eingerichtet, mithilfe derer der Benutzer Elektronikschrott kostenlos entsorgen kann.
- B) Beim Kauf eines neuen Produkts nimmt der Händler das alte Produkt möglicherweise kostenlos zurück.
- C) Der Hersteller nimmt das alte Gerät vom Benutzer zur Entsorgung möglicherweise kostenlos zurück.
- D) Da alte Produkte wertvolle Ressourcen enthalten, können sie an Altmetallhändler verkauft werden.

Die wilde Entsorgung von Abfällen in Wäldern und Landschaften gefährdet Ihre Gesundheit, wenn gefährliche Stoffe in das Grundwasser und die Nahrungskette gelangen.

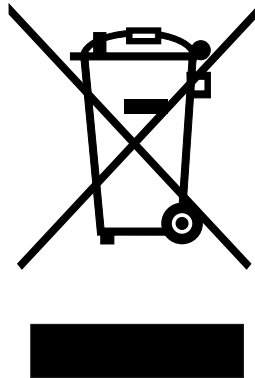

Dieses Symbol zeigt an, dass dieses Gerät am Ende seiner Einsatzzeit nicht mit anderem Hausmüll entsorgt werden darf. Altgeräte müssen an offizielle Sammelstellen zum Recycling elektrischer und elektronischer Geräte abgegeben werden. Nähere Angaben zu diesen Sammelstellen erhalten Sie von Ihrer Stadtverwaltung oder dem Händler, bei dem Sie das Gerät erworben haben. Der Beitrag jedes Haushalts zum Umweltschutz ist wichtig. Eine angemessene Entsorgung von Altgeräten hilft bei der Verhinderung negativer Auswirkungen auf Umwelt und menschliche Gesundheit.

# 10 Installationsanleitungen

## 10.1 F-Gas-Anweisung

Dieses Gerät enthält fluorierte Treibhausgase.

Die fluorierten Treibhausgase sind in hermetisch verschlossenem Equipment enthalten.

Installationen, Dienstleistungen, Wartungen, Reparaturen, Überprüfungen auf Leckstellen oder das Stilllegen von Equipment und das Produktrecycling, sollten von natürlichen Personen, die entsprechenden Zertifizierungen erworben haben, durchgeführt werden.

Wenn das System über eine Leckageerkennung verfügt, sollten Leckagekontrollen mindestens alle 12 Monate durchgeführt werden, um sicherzustellen, dass das System ordnungsgemäß arbeitet.

Wenn Leckagekontrollen am Produkt durchgeführt werden, sollte der Inspektionszyklus angegeben werden, Festlegung und Datenspeicherung der Leckagekontrollen.



**Hinweis:** Für hermetisch verschlossenes Equipment, tragbare Klimaanlage, Klimaanlage für Fenster und Entfeuchter, sollten keine Leckagekontrollen durchgeführt werden, wenn das CO<sub>2</sub>-Äquivalent der fluorierten Treibhausgase weniger als 10 Tonnen beträgt.

## 11 Technische Eigenschaften

Beko-Modellbezeichnung	BA309C	BA310AC	BA312H	BA312C
Kühlmittel	R290	R290	R290	R290
Gesamtmenge an Kühlmittel (g)	190	200	230	210
Klimaklasse	T1	T1	T1	T1
Heizungsart	-	-	Wärmepumpe	-
Kühlleistung (Btu/h)	8530	10000	12000	11680
Kühlleistung (W)	2500	2931	3517	3423
Heizleistung (Btu/h)	-	-	10000	-
Heizleistung (W)	-	-	2931	-
Energieeffizienz beim Kühlen (W/W)	2,61	3,1	2,71	2,61
Energieeffizienz beim Heizen (W/W)	-	-	2,91	-
Energieniveau - Kühlen	A	A+	A	A
Energieniveau - Heizen	-	-	A+	-
Leistungsaufnahme - Kühlen (W)	958	945	1298	1314
Leistungsaufnahme - Heizen (W)	-	-	1007	-
Spannung/Frequenz (V/Hz)	220 V - 240 V 50 Hz, 1 Ph	220 V - 240 V 50 Hz, 1 Ph	220 V - 240 V 50 Hz, 1 Ph	220 V - 240 V 50 Hz, 1 Ph
Abmessungen - Gerät mit Verpackung (B x H x T) mm	489 x 403 x 880	515 x 443 x 880	515 x 443 x 880	515 x 443 x 880
Gewicht - Gerät mit Verpackung (kg)	32,5	38	40	36,2

1. Die Spezifikationen sind Standardwerte, die auf der Grundlage der Nennbetriebsbedingungen berechnet werden. Sie variieren in den unterschiedlichen Betriebsbedingungen.
2. Unser Unternehmen steht für schnelle technische Verbesserungen. Es gibt keine Vorankündigung für Änderungen der technischen Daten. Bitte lesen Sie das Typenschild auf dem Klimagerät.
3. Der Nennwert wird unter 35/24 (Ein) 35/24 (Aus) geprüft.



# Prima dell'utilizzo, leggere il presente manuale.

Gentile Cliente,

grazie per aver scelto un prodotto Beko. Ci auguriamo che possa essere soddisfatto del prodotto che è stato realizzato secondo elevati standard di qualità e con una tecnologia all'avanguardia. Pertanto, prima di utilizzare il prodotto, legga attentamente tutto il manuale e i documenti che lo accompagnano avendo cura di conservarli per un riferimento futuro. Se cede il prodotto a terzi, fornisca anche il manuale utente. Segua tutte le avvertenze e le informazioni riportate nel presente manuale.

## Significato dei simboli

I seguenti simboli sono utilizzati in diverse sezioni del presente manuale:

	Informazioni importanti o suggerimenti pratici sull'utilizzo.
--	---

	Avvertenza: situazioni che mettono a rischio l'incolumità di persone o cose.
--	--

	Avvertenza: operazioni da non eseguire mai.
--	---

	Attenzione: rischio di scosse elettriche.
--	---

	Attenzione alle superfici calde.
---	----------------------------------

	Non coprirlo.
--	---------------

	Questo simbolo indica che il manuale operativo deve essere letto con attenzione.
---	--

	Questo simbolo indica che il personale addetto all'assistenza deve maneggiare questo dispositivo con riferimento al manuale di installazione.
---	---

	Questo simbolo indica che questo dispositivo usa un refrigerante infiammabile. Se il refrigerante perde ed è esposto a una fonte di ignizione esterna, c'è un rischio di incendio.
--	--



Il presente prodotto è stato realizzato in strutture ecosostenibili e moderne



# Sommario

<b>1</b>	<b>Misure di sicurezza</b>	<b>142</b>
<b>2</b>	<b>Avvertenze (solo per l'utilizzo del refrigerante R290)</b>	<b>148</b>
<b>3</b>	<b>Preparazione</b>	<b>161</b>
<b>4</b>	<b>Installazione</b>	<b>163</b>
4.1	Scelta della corretta ubicazione .....	163
4.2	Installazione consigliata .....	163
4.3	Attrezzatura necessaria .....	164
4.4	Accessori.....	164
4.5	Kit di installazione su finestre.....	165
<b>5</b>	<b>Funzionamento</b>	<b>169</b>
5.1	Istruzioni di funzionamento .....	172
5.2	Altre funzioni .....	174
<b>6</b>	<b>Manutenzione</b>	<b>177</b>
6.1	Pulire il filtro dell'aria .....	177
<b>7</b>	<b>Diagnosi dei guasti</b>	<b>179</b>
<b>8</b>	<b>Modello e note di conformità</b>	<b>180</b>
<b>9</b>	<b>Nota sociale</b>	<b>181</b>
<b>10</b>	<b>Istruzioni per l'installazione</b>	<b>182</b>
10.1	Istruzioni per i gas fluorurati .....	182
<b>11</b>	<b>Specifiche tecniche</b>	<b>183</b>

### Attenzione

Per prevenire la morte o lesioni dell'utente o di altre persone e danni materiali, attenersi alle seguenti istruzioni. Un errato utilizzo dovuto alla mancata osservanza delle istruzioni può causare morte, lesioni o danni.

- L'installazione deve essere effettuata attenendosi alle relative istruzioni di installazione. Un'installazione inappropriata potrebbe provocare perdite d'acqua, scosse elettriche o incendi.
- Utilizzare solo gli accessori e le parti incluse, e gli strumenti specificati per l'installazione. L'utilizzo di parti non standard può causare perdite d'acqua, scosse elettriche, incendi, lesioni o danni materiali.
- Verificare che la presa elettrica che si sta utilizzando sia provvista di terminale di messa a terra e che disponga della tensione appropriata. Il cavo di alimentazione è dotato di una spina di messa a terra a tre poli per la protezione contro le scosse elettriche. Le informazioni riguardanti la tensione sono riportate sulla targhetta dell'unità.
- L'unità in uso deve essere utilizzata con una presa a muro provvista di adeguata messa a terra. Se la presa a muro che si intende utilizzare non è provvista di adeguata messa a terra oppure non è protetta da un fusibile temporizzato o da un interruttore (il fusibile o l'interruttore necessari sono determinati dalla corrente massima dell'unità; la corrente massima è indicata sulla targhetta posizionata sull'unità), far installare la presa adeguata da un elettricista qualificato.

## 1 Misure di sicurezza

- Installare l'unità su una superficie piana e robusta. Il mancato rispetto di questo requisito può comportare danni o eccessivi rumori e vibrazioni.
- Mantenere l'unità libera da ostruzioni per assicurarne il corretto funzionamento e per ridurre i rischi per la sicurezza.
- Non modificare la lunghezza del cavo di alimentazione o utilizzare una prolunga per alimentare l'unità.
- Non collegare alla stessa presa elettrica altri apparecchi elettrici. Un'alimentazione inadeguata può causare incendi o scosse elettriche.
- Non installare il condizionatore d'aria in un ambiente umido, quale un bagno o una lavanderia. Un'eccessiva esposizione all'acqua potrebbe provocare cortocircuiti nei componenti elettrici.
- Non installare l'unità in un ambiente che può essere esposto a gas combustibili, in quanto ciò può causare incendi.
- L'unità è dotata di rotelle per facilitarne lo spostamento. Assicurarsi di non passare le rotelle su tappeti spessi o sopra alcun oggetto, in quanto ciò può causarne il ribaltamento.
- Non azionare un'unità che è caduta o è danneggiata.
- L'apparecchio con riscaldatore elettrico deve essere collocato ad almeno 1 metro di distanza da materiali combustibili.
- Non toccare l'unità con le mani bagnate o umide o a piedi nudi.
- Se il condizionatore d'aria viene rovesciato durante l'utilizzo, spegnere l'unità e scollegarla immediatamente dall'alimentazione principale. Controllare visivamente l'unità per assicurarsi che non riporti danni. Se si sospetta che l'unità sia stata danneggiata, contattare un tecnico oppure il servizio clienti per assistenza.

## 1 Misure di sicurezza

- Durante un temporale, scollegare l'alimentazione per evitare danni alla macchina dovuti ai fulmini.
- Il climatizzatore deve essere utilizzato in modo da essere protetto dall'umidità, per esempio dalla formazione di condensa, da schizzi d'acqua, ecc. Non posizionare o conservare il climatizzatore in luoghi in cui possa cadere o entrare in contatto con acqua o altri liquidi. In tal caso, scollegarlo immediatamente dalla presa elettrica.
- Eseguire tutti i collegamenti elettrici rigorosamente secondo il diagramma di cablaggio situato all'interno dell'unità.
- La progettazione della scheda a circuito stampato (PCB) prevede un fusibile per fornire protezione da sovracorrente. Le specifiche del fusibile sono riportate sul circuito stampato, ad esempio: T 3.15A/250V, ecc.
- Questo apparecchio può essere utilizzato da bambini dagli 8 anni in su se controllati o istruiti sull'utilizzo sicuro dell'apparecchio e se ne comprendono i possibili rischi. La pulizia e la manutenzione da parte dell'utente non devono essere effettuate da bambini se non di età superiore agli 8 anni e sotto la supervisione di un adulto. Tenere l'apparecchio e il suo cavo lontano dalla portata dei bambini minori di 8 anni. (applicabile per i paesi europei).
- Questo elettrodomestico non è destinato all'utilizzo da parte di persone (compresi i bambini) con capacità fisiche, sensoriali o mentali ridotte o che non posseggono la dovuta esperienza e conoscenza, a meno che non siano controllate o istruite all'uso dell'elettrodomestico da una persona responsabile della loro sicurezza. (applicabile per gli altri paesi, eccetto i paesi europei)

## 1 Misure di sicurezza

- I bambini devono essere sorvegliati per assicurarsi che non giochino con l'elettrodomestico. I bambini devono essere costantemente controllati se si trovano nei pressi dell'unità.
- Se il cavo di alimentazione è danneggiato, deve essere sostituito dal produttore, dal servizio di assistenza o da personale qualificato al fine di evitare rischi.
- Prima di effettuare la pulizia o altro tipo di manutenzione, l'apparecchio deve essere scollegato dalla presa di corrente.
- Non rimuovere le parti protettive fisse. Non usare questo elettrodomestico se non funziona correttamente, se è caduto o se è stato danneggiato.
- Non far passare il cavo sotto i tappeti. Non coprire il cavo con tappeti, passatoie o coperture simili. Non far passare il cavo sotto mobili o apparecchi. Disporre il cavo lontano da zone di passaggio e dove non sarà di inciampo.
- Non azionare l'unità con un cavo, una presa, un fusibile elettrico o un interruttore danneggiati. Rimuovere l'unità o inviarla ad un centro di assistenza autorizzato per l'analisi e/o la riparazione.
- Per ridurre il rischio di incendi o di scosse elettriche, non utilizzare questa apparecchiatura con qualsiasi dispositivo di controllo della velocità a stato solido.
- L'elettrodomestico deve essere installato in conformità con le normative di cablaggio nazionali.
- Contattare il tecnico autorizzato al servizio di assistenza per la riparazione o la manutenzione di questa unità.
- Contattare il tecnico autorizzato per l'installazione di questa unità.

## 1 Misure di sicurezza

- Non ostruire o coprire le griglie di ingresso o di uscita.
- Non utilizzare questo prodotto per funzioni diverse da quelle descritte in questo manuale di istruzioni.
- Prima della pulizia, spegnere l'alimentazione e scollegare l'unità.
- Scollegare l'alimentazione nel caso in cui si avvertono rumori o odori strani, oppure se fuoriesce del fumo dall'unità.
- Non premere i pulsanti sul pannello di controllo con qualcosa di diverso dalle dita.
- Non rimuovere le parti protettive fisse. Non usare questo elettrodomestico se non funziona correttamente, se è caduto o se è stato danneggiato.
- Non azionare oppure arrestare l'unità inserendo o tirando la spina del cavo di alimentazione.
- Non utilizzare sostanze chimiche pericolose per la pulizia o che possano entrare in contatto con l'unità. Non utilizzare l'elettrodomestico in presenza di sostanze infiammabili o vapori come alcool, insetticidi, benzina, ecc.
- Il climatizzatore deve essere sempre trasportato in posizione verticale e posizionato su una superficie piana e stabile durante l'uso.
- Rivolgersi sempre ad una persona qualificata per effettuare le riparazioni. Sostituire il cavo dell'alimentatore danneggiato con un nuovo cavo di alimentazione ottenuto dal fabbricante del prodotto e non con un cavo riparato.
- Tenere la spina per il capo della spina di alimentazione quando la si estrae.

## 1 Misure di sicurezza

- Spegnere il prodotto quando non è in uso.
- Avvertenza: non utilizzare mezzi manuali per l'accelerazione del processo di sbrinamento o per la pulizia diversi da quelli consigliati dal produttore. L'apparecchio deve essere conservato in una stanza senza fonti di ignizione a funzionamento continuo (ad esempio: fiamme libere, un apparecchio a gas in funzione o un riscaldatore elettrico in funzione). Non perforare né bruciare. Siate consapevoli del fatto che i refrigeranti potrebbero non avere un odore.
- Sull'apparecchio deve essere indicato l'isolamento dell'interruttore differenziale (RCD) avente una corrente di esercizio residua non superiore a 30 mA.
- Questo apparecchio è destinato all'uso in ambito domestico e in applicazioni similari, quali
  - zone cucina riservate al personale in negozi, uffici e altri ambienti lavorativi;
  - fattorie;
  - da parte dei clienti in alberghi, motel e altri ambienti di tipo residenziale;
  - ambienti simili a bed e breakfast;

## **2 Avvertenze (solo per l'utilizzo del refrigerante R290)**

- Non utilizzare mezzi di accelerazione del processo di sbrinamento o per la pulizia che non sia quelli consigliati dal produttore.
- L'apparecchio deve essere conservato in una stanza senza fonti di ignizione a funzionamento continuo (ad esempio: fiamme libere, un apparecchio a gas in funzione o un riscaldatore elettrico in funzione).
- Non perforare né bruciare.
- Siate consapevoli del fatto che i refrigeranti potrebbero non avere un odore.
- L'apparecchio BA309C/BA310AC deve essere installato, messo in funzione e conservato in una stanza con una superficie del suolo più grande di 10 m<sup>2</sup>.
- L'apparecchio BA312C/BA312H deve essere installato, messo in funzione e conservato in una stanza con una superficie del suolo più grande di 12 m<sup>2</sup>.
- Occorre osservare la conformità con la normativa nazionale sul gas.
- Mantenere le prese d'aria libere da ostruzioni.
- L'apparecchio deve essere riposto in modo da evitare il verificarsi di danni meccanici.
- Si avverte che l'apparecchio deve essere conservato in un'area ben ventilata le cui dimensioni corrispondano all'area dei locali specificata per il funzionamento.
- Eventuali addetti ai lavori con il circuito refrigerante devono detenere un certificato valido recente da un'autorità di valutazione accreditata del settore, che autorizzi le competenze nel gestire in modo sicuro i refrigeranti in conformità con le specifiche di valutazione riconosciute dal settore.



## 2 Avvertenze (solo per l'utilizzo del refrigerante R290)

- La manutenzione deve essere effettuata come raccomandato dal produttore del dispositivo. Manutenzione e riparazioni che richiedono l'assistenza di altro personale qualificato saranno eseguite sotto la supervisione di una persona competente nell'uso di refrigeranti infiammabili.
1. Trasporto di apparecchiature contenenti refrigeranti infiammabili.  
Vedere le normative sul trasporto.
  2. Contrassegni delle apparecchiature utilizzando cartelli.  
Vedere le normative locali.
  3. Smaltimento delle apparecchiature con refrigeranti infiammabili.  
Vedere le normative nazionali.
  4. Stoccaggio di attrezzature/apparecchi  
Lo stoccaggio delle apparecchiature deve essere conforme alle istruzioni del produttore.
  5. Stoccaggio di apparecchiature imballate (invendute)  
La protezione delle confezioni stoccate deve essere costruita in modo tale che il danno meccanico all'apparecchiatura all'interno del pacco non provochi una perdita di carica del refrigerante.  
Il numero massimo di pezzi di apparecchiature autorizzati per essere stoccati insieme sarà determinato dalle normative locali.
  6. Informazioni sull'assistenza
    - 1) Controlli dell'area  
Prima di iniziare l'intervento sui sistemi contenenti refrigeranti infiammabili, sono necessari controlli di sicurezza per garantire di ridurre al minimo il rischio di combustione. Per la riparazione del sistema di refrigerazione, attenersi alle precauzioni prima di effettuare interventi sul sistema.

## **2 Avvertenze (solo per l'utilizzo del refrigerante R290)**

### 2) Procedura di lavoro

I lavori devono essere eseguiti in una procedura controllata in modo da ridurre al minimo il rischio che un gas infiammabile o vapore sia presente durante l'esecuzione del lavoro.

### 3) Area di lavoro generale

Tutto il personale di manutenzione e gli altri che lavorano nell'area locale devono essere istruiti sulla natura del lavoro svolto. Il lavoro in spazi ristretti deve essere evitato. L'area intorno allo spazio di lavoro deve essere sezionata. Assicurarsi che le condizioni all'interno dell'area siano state rese sicure dal controllo del materiale infiammabile.

### 4) Controllo della presenza di refrigerante

L'area deve essere controllata con un rilevatore di refrigerante adeguato prima e durante il lavoro, per assicurarsi che il tecnico sia consapevole della presenza di ambienti potenzialmente infiammabili. Assicurarsi che le apparecchiature di rilevamento delle perdite in uso siano adatte per l'uso con refrigeranti infiammabili, ovvero senza scintille, adeguatamente sigillate o a sicurezza intrinseca.

### 5) Presenza di estintori

Se si deve effettuare un intervento a caldo nelle apparecchiature di refrigerazione o in qualsiasi parte associata, tenere a portata di mano dispositivi antincendio. Tenere un estintore a polvere asciutta o con CO<sub>2</sub> nei pressi dell'area di carica.

## **2 Avvertenze (solo per l'utilizzo del refrigerante R290)**

### 6) Nessuna fonte di combustione

Il personale che interviene in un sistema di refrigerazione esponendo le tubazioni che contengono o hanno contenuto refrigerante infiammabile non deve utilizzare fonti di combustione in modo che possa comportare il rischio di incendio o esplosione. Il personale non deve essere fumare durante l'intervento. Tutte le possibili fonti di combustione, comprese fumare, devono essere tenuti sufficientemente lontane dal sito di installazione, riparazione, rimozione e smaltimento, durante il quale il refrigerante infiammabile può essere rilasciato nello spazio circostante. Prima dell'intervento, è necessario controllare l'area intorno alle apparecchiature per assicurarsi che non vi siano pericoli infiammabili o rischi di combustione. Devono essere apposti cartelli di "Vietato fumare".

### 7) Area ventilata

Assicurarsi che l'area sia aperta o venga adeguatamente ventilata prima di intervenire nel sistema o effettuare qualsiasi intervento a caldo. Fornire un grado di ventilazione continua durante il periodo dell'intervento. La ventilazione deve disperdere in modo sicuro il refrigerante rilasciato e preferibilmente espellerlo all'esterno nell'atmosfera.

### 8) Controlli alle apparecchiature di refrigerazione

I componenti elettrici sostituiti devono essere idonei allo scopo e alle specifiche corrette. Attenersi sempre alle linee guida di manutenzione e assistenza del produttore. In caso di dubbi, rivolgersi al reparto tecnico del produttore per assistenza. I seguenti controlli devono essere applicati agli impianti che utilizzano refrigeranti infiammabili:

## **2 Avvertenze (solo per l'utilizzo del refrigerante R290)**

- la quantità di carica deve essere conforme alle dimensioni della stanza in cui sono installate le parti contenenti refrigerante;
- i macchinari e le prese di ventilazione devono funzionare in modo adeguato e non devono essere ostruite;
- se viene utilizzato un circuito di refrigerazione indiretta, il circuito secondario deve essere controllato per verificare la presenza di refrigerante; i contrassegni sull'apparecchiatura devono essere sempre visibili e leggibili. i contrassegni e i segni illeggibili devono essere corretti;
- Il tubo o i componenti di refrigerazione sono installati in una posizione in cui è improbabile che possano essere esposti a qualsiasi sostanza che possa corrodere componenti contenenti refrigerante, a meno che i componenti non siano realizzati con materiali che sono intrinsecamente resistenti alla corrosione o adeguatamente protetti da corrosione.

### 9) Controlli ai dispositivi elettrici

La riparazione e la manutenzione di componenti elettrici comprendono controlli di sicurezza iniziali e procedure di ispezione dei componenti. In presenza di un guasto che potrebbe compromettere la sicurezza, l'alimentazione elettrica non deve essere collegata al circuito finché il guasto non viene riparato in modo soddisfacente. Se il guasto non può essere corretto immediatamente ma è necessario continuare l'uso, deve essere utilizzata una soluzione temporanea adeguata. Il problema deve essere segnalato al proprietario dell'apparecchiatura in modo che tutte le parti siano al corrente.

## 2 Avvertenze (solo per l'utilizzo del refrigerante R290)

I controlli di sicurezza iniziali devono comprendere, senza limiti:

- lo scaricamento dei condensatori: questa operazione deve essere eseguita in modo sicuro per evitare scintille.
- Non devono esservi componenti elettrici sotto tensione e cablaggio esposto durante la carica, il recupero o lo spurgo del sistema;
- Vi deve essere una continuità di messa a terra.

### 7. Riparazioni ai componenti sigillati

1) Durante le riparazioni ai componenti sigillate, scollegare tutta l'alimentazione elettrica dalle apparecchiature da sottoporre ad intervento prima della rimozione delle coperture sigillate, ecc. Se è assolutamente necessario disporre di alimentazione elettrica sulle apparecchiature durante la manutenzione, collocare un rilevatore di perdite sempre attivo nel punto più critico per avvertire di una situazione potenzialmente pericolosa.

2) Prestare particolare attenzione a quanto segue per garantire che, intervenendo sui componenti elettrici, l'alloggiamento non viene alterato in modo tale da influire negativamente sul livello di protezione. Ciò include danni ai cavi, un numero eccessivo di collegamenti, terminali non conformi alle specifiche originali, danni alle guarnizioni, un'installazione non corretta delle guarnizioni, ecc.

Assicurarsi che gli apparecchi siano montati saldamente.

Assicurarsi che le guarnizioni o i materiali di tenuta non siano degradati in modo da essere inutilizzabili per impedire l'ingresso di atmosfere infiammabili. Le parti di ricambio devono essere conformi alle specifiche del produttore.

**Nota:**

L'uso di sigillante siliconico potrebbe inibire l'efficacia di alcuni tipi di apparecchiature di rilevamento di perdite. I componenti a sicurezza intrinseca non devono essere isolati prima di intervenire su di essi.

**8. Riparazione di componenti a sicurezza intrinseca**

Non applicare carichi induttivi o capacitivi permanenti al circuito senza garantire che non superino la tensione ammissibile e la corrente consentita per le apparecchiature in uso. I componenti a sicurezza intrinseca sono gli unici su cui si può intervenire mentre sono sotto tensione in presenza di un'atmosfera infiammabile. Le apparecchiature di test devono disporre di una portata nominale adeguata. Sostituire i componenti solo con i ricambi specificati dal produttore. Le parti non specificate dal produttore possono provocare la combustione di refrigerante nell'atmosfera a causa di una perdita.

**9. Cablaggio**

Controllare che il cablaggio non sarà soggetto ad usura, corrosione, pressione eccessiva, vibrazioni, bordi taglienti o altri effetti negativi sull'ambiente. Il controllo deve inoltre tener conto degli effetti dell'invecchiamento o delle vibrazioni continue provenienti da fonti quali compressori o ventilatori.

**10. Rilevamento di refrigeranti infiammabili**

In nessun caso le potenziali fonti di combustione devono essere utilizzate per la ricerca o il rilevamento di perdite di refrigerante. Non si deve utilizzare una torcia alogena (o qualsiasi altro rivelatore che utilizza una fiamma libera).

## 11. Metodi di rilevamento perdite

I rilevatori elettronici di perdite devono essere utilizzati per individuare i refrigeranti infiammabili, ma la sensibilità potrebbe non essere adeguata o potrebbe essere necessaria. I rilevatori elettronici di perdite devono essere utilizzati per rilevare i refrigeranti infiammabili, ma la sensibilità potrebbe non essere adeguata oppure potrebbero necessitare di una ricalibrazione (le apparecchiature di rilevamento devono essere calibrate in un'area priva di refrigerante). Assicurarsi che il rilevatore non sia una potenziale fonte di accensione e sia adatto per il refrigerante utilizzato. Le apparecchiature di rilevamento di perdite devono essere impostate ad una percentuale di LFL del refrigerante e calibrato in base al refrigerante impiegato e la percentuale appropriata di gas (25% massimo) deve essere verificata. I fluidi di rilevamento delle perdite sono adatti per l'uso con la maggior parte dei refrigeranti, ma si deve evitare l'uso di detergenti a base di cloro in quanto il cloro potrebbe reagire con il refrigerante e corrodere le tubazioni di rame. Se si sospetta una fuga, tutte le fiamme libere devono essere rimosse/spente. In caso di perdita di refrigerante che richiede brasatura, tutto il refrigerante viene recuperato dal sistema o isolato (tramite valvole di isolamento) in una parte del sistema lontana dalla perdita. L'azoto esente da ossigeno (OFN) viene quindi spurgato attraverso il sistema sia prima che durante il processo di brasatura.

## 12. Rimozione ed evacuazione

Quando si interviene sul circuito refrigerante per effettuare le riparazioni o per qualsiasi altro scopo, utilizzare procedure convenzionali. Tuttavia, è importante osservare le migliori prassi tenendo in considerazione l'infiammabilità. Attenersi alla seguente procedura:

## 2 Avvertenze (solo per l'utilizzo del refrigerante R290)

- rimuovere refrigerante;
- spurgare il circuito con gas inerte;
- evacuare;
- purgare di nuovo con gas inerte;
- interrompere il circuito tramite intercettazione o brasatura.

La carica di refrigerante deve essere recuperata nelle bombole di recupero corrette. Eseguire il "flussaggio" del sistema con OFN per rendere sicura l'unità. Potrebbe essere necessario ripetere più volte questa procedura. Non utilizzare aria compressa o ossigeno per questa operazione.

Il flussaggio si ottiene interrompendo il vuoto nel sistema con OFN e continuando a riempire fino al raggiungimento della pressione di esercizio, quindi sfiatando nell'atmosfera e infine tirando verso il vuoto. Questo processo deve essere ripetuto finché non vi è più refrigerante all'interno del sistema. Quando si utilizza la carica OFN finale, il sistema deve essere sfiatato fino alla pressione atmosferica per consentire l'intervento. Questa operazione è assolutamente vitale se si devono effettuare le operazioni di brasatura sulle tubazioni. Assicurarsi che la presa della pompa a vuoto non sia vicino a fonti di combustione e che sia disponibile ventilazione.

### 13. Procedure di carica

Oltre alle procedure di carica convenzionali, attenersi ai seguenti requisiti: Assicurarsi che non si verifichi la contaminazione di diversi refrigeranti quando si utilizzano apparecchiature di carica. I flessibili o i condotti devono essere più corti possibili per ridurre al minimo la quantità di refrigerante contenuta.

Le bombole devono essere tenute in posizione verticale.



Assicurarsi che il sistema refrigerante sia collegato a terra prima di caricare il sistema con refrigerante.

Etichettare il sistema al termine della carica (se non è già etichettato). Prestare estrema cautela a non riempire eccessivamente il sistema refrigerante. Prima di caricare il sistema, è necessario testare la compressione con OFN. Devono essere testate eventuali perdite del sistema al termine di ricarica, ma prima della messa in servizio. Prima di uscire dal sito, è necessario effettuare un ulteriore test di perdite.

#### 14. Dismissione

Prima di effettuare questa procedura, è essenziale che il tecnico abbia acquisito piena familiarità con le apparecchiature e tutti i suoi dettagli. Si raccomanda di adottare una buona prassi per recuperare in modo sicuro tutti i refrigeranti. Prima di effettuare l'operazione, nel caso in cui sia necessaria l'analisi del refrigerante recuperato prima del riutilizzo, prelevare un campione di olio e refrigerante. È essenziale che l'alimentazione elettrica sia disponibile prima di iniziare operazione.

- a. Acquisire familiarità con le apparecchiature e il relativo funzionamento.
- b. Isolare elettricamente il sistema.
- c. Prima di eseguire la procedura, verificare quanto segue:
  - le apparecchiature meccaniche di movimentazione sono disponibili, ove necessario, per la movimentazione di bombole di refrigerante;
  - tutti i dispositivi di protezione individuale sono disponibili e sono utilizzati in modo corretto; il processo di recupero è monitorato in ogni momento da personale competente;
  - le apparecchiature di recupero e le bombole devono essere conformi agli standard adeguati.

## **2** Avvertenze (solo per l'utilizzo del refrigerante R290)

- d. Ove possibile, pompare il sistema di refrigerante.
- e. Se il vuoto non è possibile, fare in modo che un collettore rimuova il refrigerante da varie parti del sistema.
- f. Assicurarsi che la bombola si trovi sulle bilance prima di effettuare il recupero.
- g. Avviare la macchina di recupero e azionarla in conformità alle istruzioni del produttore.
- h. Non riempire eccessivamente le bombole. (Non oltre l'80% del volume di carica del liquido).
- i. Non superare la pressione massima di esercizio delle bombole, seppure temporaneamente.
- j. Una volta riempite correttamente le bombole e terminato il processo, assicurarsi che le bombole e le apparecchiature siano state rimosse tempestivamente dal sito e tutte le valvole di isolamento sulle apparecchiature siano chiuse.
- k. Il refrigerante recuperato non deve essere caricato in un altro sistema di refrigerazione a meno che non sia stato pulito e controllato.

### 15. Etichettatura

Le apparecchiature devono essere etichettate indicando la messa fuori servizio e lo svuotamento di refrigerante. L'etichetta deve essere datata e firmata. Assicurarsi che sulle apparecchiature siano presenti delle etichette che indichino la presenza di refrigerante infiammabile.

## **2** Avvertenze (solo per l'utilizzo del refrigerante R290)

### 16. Recupero

Quando si rimuove il refrigerante da un sistema, per la manutenzione o la messa fuori servizio, si raccomanda di adottare una buona prassi per rimuovere in modo sicuro tutti i refrigeranti. Quando si trasferisce il refrigerante in bombole, assicurarsi di utilizzare esclusivamente bombole adeguate per il recupero del refrigerante.

Assicurarsi che sia disponibile il numero corretto di bombole per la carica totale del sistema. Tutte le bombole da utilizzare sono designate per il refrigerante recuperato ed etichettate per tale refrigerante (ovvero bombole speciali per il recupero del refrigerante). Le bombole devono essere dotate di valvola di sicurezza e relative valvole di isolamento in buone condizioni. Le bombole di recupero sono evacuate e, ove possibile, raffreddate prima del recupero.

Le apparecchiature di recupero devono essere in buone condizioni con una serie di istruzioni relative alle apparecchiature a portata di mano e devono essere adeguate per il recupero dei refrigeranti infiammabili. Inoltre, una serie di bilance calibrate deve essere disponibile e in buone condizioni. I flessibili devono essere dotati di attacchi di scollegamento privi di perdite e in buone condizioni. Prima di utilizzare la macchina di recupero, verificare che sia in condizioni di funzionamento soddisfacente, sia stata effettuata una corretta manutenzione e tutti i componenti elettrici associati siano sigillati per evitare la combustione in caso di rilascio di refrigerante. In caso di dubbi, consultare il produttore.

Il refrigerante recuperato deve essere riportato al fornitore del refrigerante nella bombola di recupero adeguata e con la relativa Nota di trasferimento dei rifiuti compilata. Non mischiare i refrigeranti in unità di recupero e, soprattutto, non in bombole. Se si devono rimuovere compressori o olio per compressori, assicurarsi che siano stati evacuati ad un livello accettabile per garantire che il refrigerante infiammabile non rimanga all'interno del lubrificante. Il processo di evacuazione deve essere effettuato prima di riportare il compressore ai fornitori. Adottare esclusivamente il riscaldamento elettrico sul corpo del compressore per accelerare questo processo. Quando si scarica l'olio da un sistema, l'operazione deve essere eseguita in modo sicuro.

### 3 Preparazione

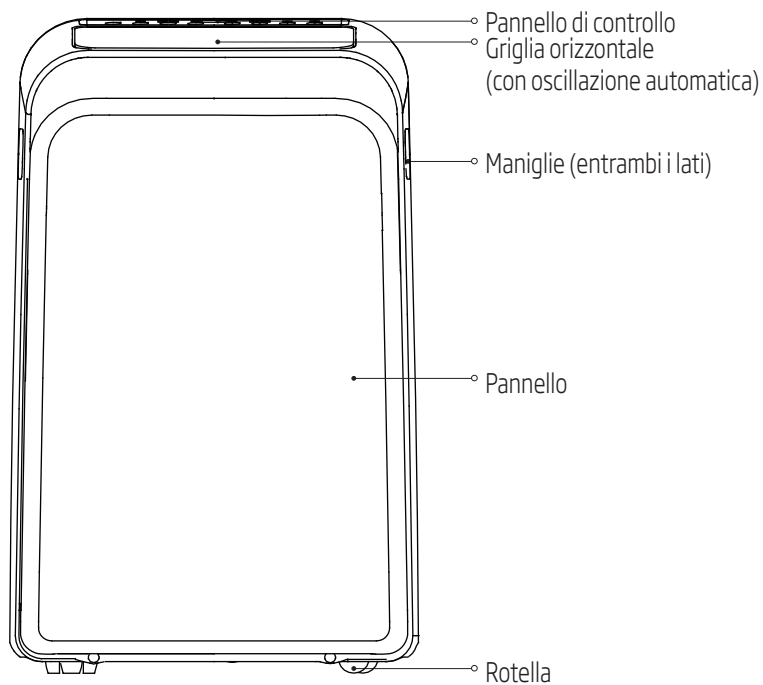

Fronte

### 3 Preparazione

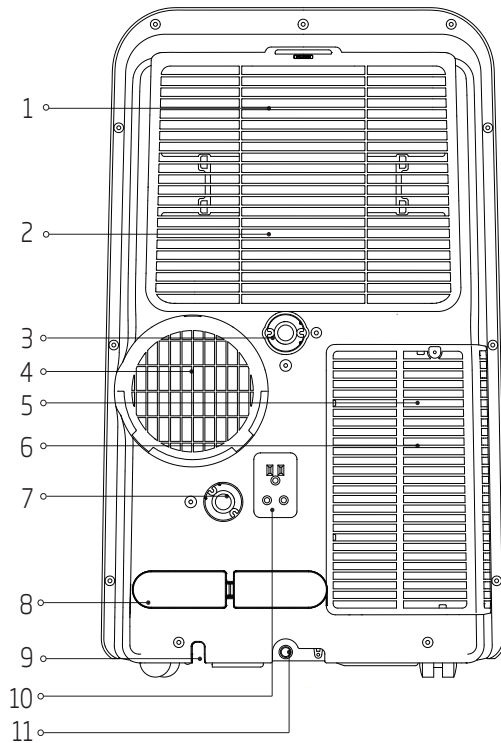

- |   |  |
|---|--|
| 1. Filtro dell'aria superiore (dietro la griglia) | 7. Sbocco di drenaggio (solo per il modello a pompa di calore) |
| 2. Presa d'aria superiore                         | 8. Staffa del cavo alimentazione                               |
| 3. Sbocco di drenaggio                            | 9. Alloggiamento per il cavo di alimentazione                  |
| 4. Uscita dell'aria                               | 10. Presa di corrente elettrica                                |
| 5. Filtro aria inferiore                          | 11. Sbocco di drenaggio della vaschetta inferiore              |
| 6. Presa d'aria inferiore                         |  |

Retro

## 4 Installazione

### 4.1 Scelta della corretta ubicazione

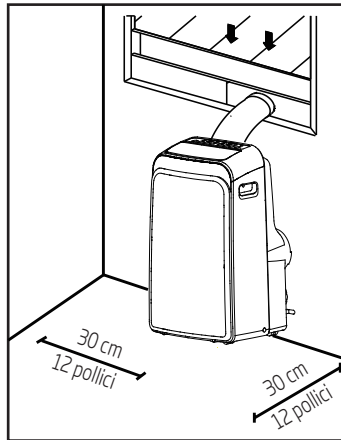

Il luogo di installazione deve soddisfare i requisiti seguenti:

- Assicurarsi di installare la propria unità su una superficie piana per ridurre al minimo rumori e vibrazioni.
- Installare l'unità nelle vicinanze di una presa provvista di terminale di messa a terra, e in modo che lo sbocco di drenaggio della vaschetta di raccolta (che si trova sul retro dell'unità) sia accessibile.
- Posizionare l'unità ad almeno 30 cm (12") dalla parete più vicina per garantire un condizionamento dell'aria adeguato.
- Non coprire le prese d'aria, le uscite o il recettore dei segnali del telecomando dell'unità, in quanto ciò potrebbe danneggiarla.

### 4.2 Installazione consigliata

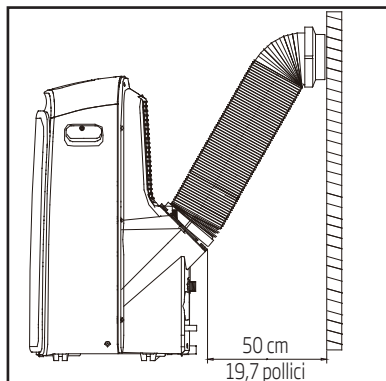

## 4 Installazione

### Nota:

Tutte le illustrazioni di questo manuale servono solo a scopo esplicativo. La macchina in uso potrebbe essere leggermente diversa.

Prevale la forma effettiva.



L'unità può essere controllata dal pannello di controllo o con il telecomando. In questo manuale non sono incluse le operazioni per il funzionamento del telecomando. Per ulteriori dettagli, consultare il << Manuale di istruzioni del telecomando >> in dotazione.







Se ci sono differenze rilevanti tra la descrizione delle funzioni nel "Manuale di istruzioni" e quelle nelle "Manuale di istruzioni del telecomando", prevarranno le descrizioni riportate nel "Manuale di istruzioni".

### 4.3 Attrezzatura necessaria

- Cacciavite a croce medio; - Metro a nastro o righello; - Coltello o forbici; - Sega (opzionale, per accorciare l'adattatore per finestre strette).









### 4.4 Accessori

Controllare le dimensioni della finestra e scegliere il cursore finestra adatto.

Componenti	Descrizione	Quantità
	Adattatore dell'unità	1 pz
	Tubo di scarico	1 pz
	Adattatore cursore finestra	1 pz
	Adattatore A per lo scarico a muro (solo per installazioni a parete)	1 pz
	Adattatore dello scarico a muro B (con tappo) (solo per installazioni a parete)	1 pz
	Vite e tassello (solo per installazioni a parete)	4 set
	Cursore finestra A	1 pz

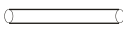

## 4 Installazione

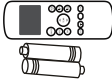
Componenti	Descrizione	Quantità
	Cursore finestra B	1 pz
	Staffa del cavo alimentazione	1 pz
	Bullone	1 pz
	Staffa e vite di sicurezza	1 set
	Tubo di scarico	1 pz
	Adattatore del tubo di drenaggio (solo per i modelli a pompa di calore)	1 pz
	Guarnizione in schiuma A (adesiva)	2 pz.
	Guarnizione in schiuma B (adesiva)	2 pz.
	Guarnizione in schiuma C (non adesiva)	1 pz
	Telecomando e batteria	1 set

### 4.5 Kit di installazione su finestre

Fase uno: preparazione del gruppo del tubo di scarico

Premere il tubo di scarico nell'adattatore del cursore finestra e nell'adattatore dell'unità, che si aggancerà automaticamente mediante le staffe elastiche degli adattatori.

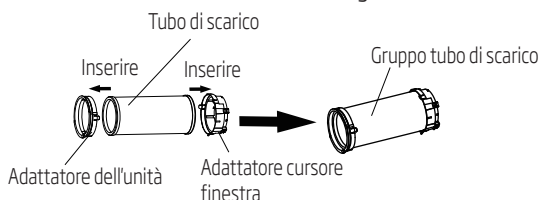

Fase due: installare il gruppo del tubo di scarico sull'unità

Inserire l'adattatore dell'unità del gruppo del tubo di scarico nella scanalatura inferiore dell'uscita dell'aria dell'unità e allineare contemporaneamente il gancio dell'adattatore con l'alloggiamento sull'uscita dell'aria, quindi far scorrere verso il basso il gruppo del tubo di scarico lungo la direzione della freccia per l'installazione.

## 4 Installazione

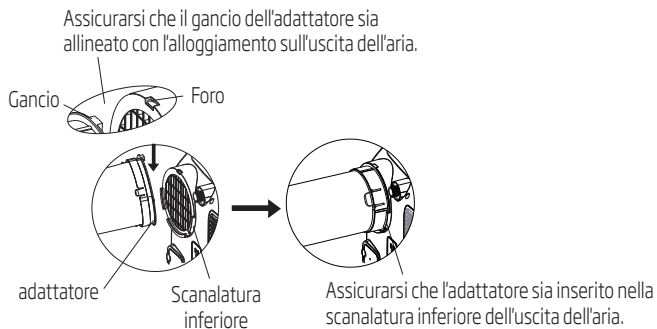

Fase tre: preparazione del cursore finestra regolabile

Regolare le dimensioni del cursore finestra in base alle dimensioni della finestra.

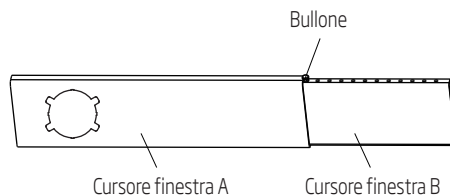

**Nota:** Dopo aver preparato il gruppo del tubo di scarico e il cursore finestra regolabile, scegliere tra uno dei seguenti metodi di installazione.

### Tipo 1: Installazione su finestra a ghigliottina o su finestra scorrevole (opzionale)

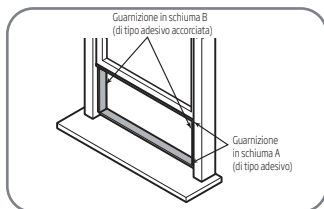

o

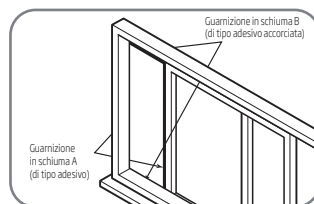

## 4 Installazione

1. Tagliare le fasce di guarnizione in schiuma A e B adesive secondo le lunghezze adeguate, quindi fissarle alla ghigliottina e al telaio della finestra come mostrato.

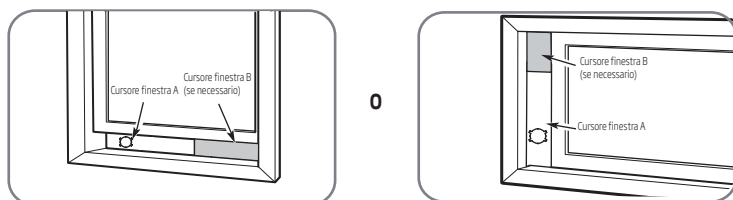

2. Inserire il gruppo cursore finestra nell'apertura della finestra.

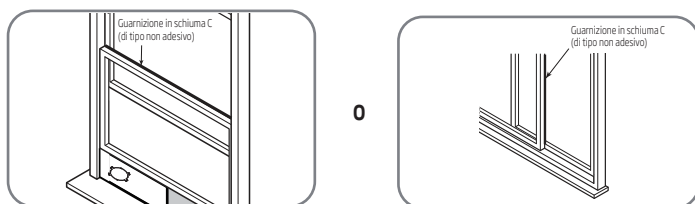

3. Tagliare la striscia di guarnizione in schiuma C non adesiva secondo la larghezza della finestra. Inserire la guarnizione tra il vetro e il telaio della finestra per evitare che entrino aria e insetti nella stanza.

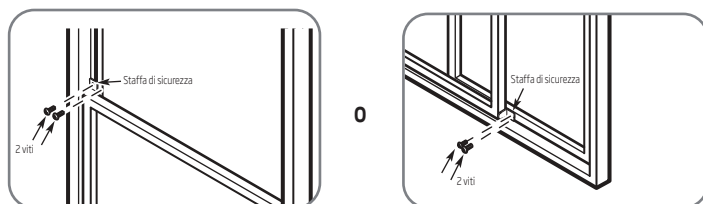

4. Se lo si desidera, installare la staffa di sicurezza con 2 viti come mostrato.

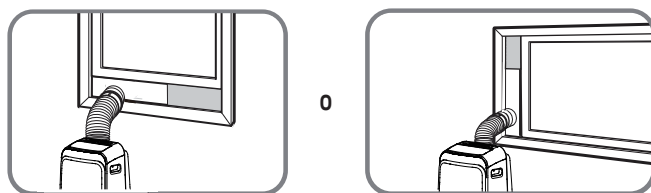

5. Inserire l'adattatore del cursore finestra nel foro del cursore finestra.

## 4 Installazione

### Tipo 2: Installazione a parete (opzionale)

1. Praticare un foro di 125 mm (4,9 pollici) nella parete per l'adattatore dello scarico a muro B.
2. Fissare l'adattatore dello scarico a muro B alla parete mediante le quattro viti e tasselli forniti nel kit.
3. Collegare il gruppo del tubo di scarico (con l'adattatore dello scarico a muro A) all'adattatore dello scarico a muro B.

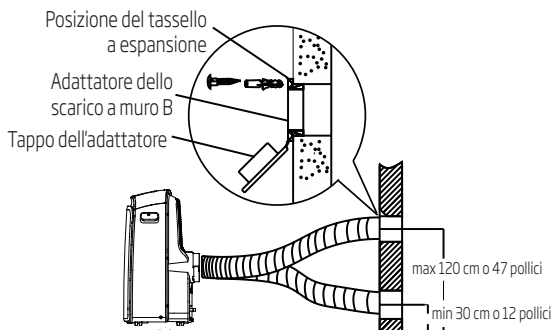

**Nota:** Quando non è in uso, coprire il foro con il tappo dell'adattatore.



**Nota:** Per garantire un corretto funzionamento, non estendere troppo oppure piegare il tubo. Assicurarsi che, nelle vicinanze dell'unità, non ci siano oggetti che possano ostacolare il corretto flusso d'aria in uscita (nella portata di 500 mm) affinché il sistema di scarico funzioni correttamente. Tutte le illustrazioni di questo manuale servono solo a scopo esplicativo. Il climatizzatore può essere leggermente diverso. Prevale la forma effettiva.



## 5 Funzionamento



**Nota:** L'aspetto del pannello di controllo sarà il seguente:

### Per i modelli a pompa di calore

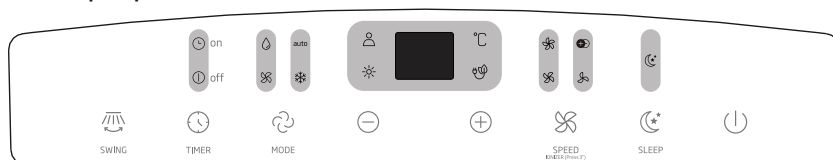

### Per i modelli di solo raffreddamento

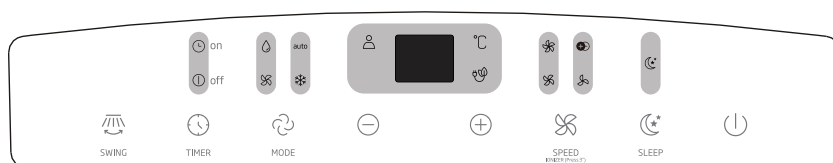

	Spia modalità Heat (Riscaldamento)		Spia velocità di ventilazione elevata		Spia Zone follow (Temperatura zona)
	Spia modalità Cool (Raffreddamento)		Spia velocità di ventilazione media		Spia modalità Sleep (Sonno)
	Spia modalità Fan (Ventilazione)		Spia velocità di ventilazione bassa		Gradi Celsius
	Spia modalità Dry (Deumidificazione)	auto	Spia modalità Auto (Automatica)		Display a LED
	Ionizer (Ionizzazione)				

## 5 Funzionamento

### Tasto SWING (Oscillazione)

Viene utilizzato per avviare la funzione di Auto swing (Oscillazione automatica). Quando questa funzione è attiva, premere il tasto SWING (Oscillazione) per fermare e quindi indirizzare il deflettore sull'angolazione desiderata.

### Tasto TIMER

Utilizzato per avviare il programma orario di inizio accensione e spegnimento automatico, insieme ai pulsanti + e -, l'indicatore luminoso di accensione/spegnimento del timer si illumina sotto le impostazioni di accensione/spegnimento del timer.

### Tasto MODE (Modalità)

Seleziona la modalità di funzionamento desiderata. Ogni volta che si preme il tasto verrà selezionata una diversa modalità, che passerà da Auto (Automatica), Cool (Raffreddamento), Dry (Deumidificazione), Fan (Ventilazione) a Heat (Riscaldamento) (esclusi i modelli con la sola funzione di raffreddamento). L'indicatore di modalità si illuminerà al di sotto delle diverse impostazioni di modalità.

### Tasto Up (Su) (+) e tasto Down (Giù) (-)

Sono utilizzati per regolare (aumentare/diminuire) le impostazioni di temperatura ad incrementi di 1 °C in un intervallo da 17 a 30 °C, oppure per impostare il Timer in un intervallo da 0 a 24 ore.



**Nota:** Il comando è in grado di visualizzare la temperatura in gradi Celsius. Per passare da una temperatura all'altra, tenere premuti i tasti Su e Giù allo stesso tempo per 3 secondi.

### FAN (VENTILAZIONE)

Controlla la velocità della ventola. Premere e selezionare una delle quattro modalità di ventilazione: Low (Bassa), Med (Media), High (Alta) e Auto (Automatica). La spia indicatore della velocità di ventilazione si illumina a seconda della diverse impostazioni di ventilazione. Quando si seleziona la modalità di ventilazione Auto (Automatica), tutti gli indicatori di ventilazione si oscureranno.

### Tasto SLEEP (Notte)

È utilizzato per avviare la funzione Sleep (Notte).

### Tasto Power (Accensione)

Interruttore di accensione/spegnimento.

### Display a LED

Indica la temperatura impostata in °C e le impostazioni del timer automatico. Durante le modalità Dry (Deumidificazione) e Fan (Ventilazione), verrà visualizzata la temperatura dell'ambiente.

Indica i codici di errore e il codice di protezione:

## 5 Funzionamento

E1- Errore del sensore di temperatura della stanza.

E2- Errore del sensore di temperatura dell'evaporatore.

E3- Errore del sensore di temperatura del condensatore (su alcuni modelli).

E4- Errore di comunicazione del pannello.

P1- La vaschetta inferiore è piena. Collegare il tubo di drenaggio dell'acqua e lasciare che la vaschetta si svuoti. Se il problema si verifica nuovamente, contattare l'assistenza.

### Funzionalità IONIZZATORE

Premendo il pulsante SPEED (Velocità) per 3 secondi per avviare la funzione IONIZER (Ionizzatore) la spia IONIZER si illumina, il display LED mostra "ON" ( Accensione) per 3 secondi. Il generatore di ioni viene alimentato e consente di purificare l'aria all'interno. Premendo di nuovo il pulsante SPEED (Velocità) per 3 secondi per interrompere la funzione IONIZER (Ionizzatore) la spia IONIZER si spegne, il display LED mostra "OFF" (Spegnimento) per 3 secondi.



#### Nota:

- Quando la funzione è attivata, continuerà a funzionare finché non si spegne la funzione o il prodotto.

## 5 Funzionamento



**Nota:** Quando si verifica uno dei malfunzionamenti riportati sopra, spegnere l'unità e controllare che non vi siano ostruzioni. Riavviare l'unità, e se il malfunzionamento persiste, spegnere unità e scollegare il cavo di alimentazione. Contattare il produttore o i relativi agenti di assistenza, oppure una persona ugualmente qualificata per l'assistenza.

### Installazione del tubo di scarico

Il tubo di scarico e l'adattatore devono essere installati o rimossi in base alla modalità di utilizzo. Per le modalità Cool (Raffreddamento), Heat (Riscaldamento) (modello a pompa di calore) o Auto (Automatica), installare il tubo di scarico.

Per le modalità Fan (Ventilazione), Dehumidify (Deumidificazione) oppure Heat (Riscaldamento) (modelli a riscaldamento elettrico), rimuovere il tubo di scarico.

## 5.1 Istruzioni di funzionamento

### Modalità Cool (Raffreddamento)

- Premere il tasto "MODE" (Modalità) fino a far illuminare l'indicatore "Cool" (Raffreddamento).
- Premere i tasti di regolazione "+" o "-" per selezionare la temperatura desiderata. La temperatura può essere impostata in un intervallo da 17 a 30 °C.
- Premere il pulsante "FAN SPEED" (Velocità ventilazione) per scegliere la velocità del ventilatore.

### Modalità Heat (Riscaldamento) (solo modelli di raffreddamento senza questa funzione)

- Premere il tasto "MODE" (Modalità) fino a far illuminare l'indicatore "Heat" (Riscaldamento).
- Premere i tasti di regolazione "+" o "-" per selezionare la temperatura desiderata. La temperatura può essere impostata in un intervallo da 17 a 30 °C.
- Premere il pulsante "FAN SPEED" (Velocità ventilazione) per scegliere la velocità del ventilatore. Per alcuni modelli, la velocità del ventilatore non può essere regolata in modalità Heat (Riscaldamento).

### Modalità Dry (Deumidificazione)

- Premi il tasto "MODE" (Modalità) fino a far illuminare l'indicatore "Dry" (Deumidificazione).
- In questa modalità, non è possibile scegliere la velocità del ventilatore o regolare la temperatura. Il motore della ventola si avvierà a bassa velocità.
- Tenere le finestre e le porte chiuse per deumidificare l'ambiente al meglio.
- Non applicare il condotto alla finestra.

### Modalità Auto (Automatica)

- Quando si imposta il climatizzatore in modalità Auto (Automatica), questo selezionerà automaticamente la funzione di raffreddamento, di riscaldamento (esclusi i modelli con la sola funzione di raffreddamento), o di sola ventilazione, a seconda della temperatura selezionata e della temperatura dell'ambiente.
- Il climatizzatore rileverà la temperatura dell'ambiente e la adeguerà alla temperatura impostata.
- In modalità Auto (Automatica), non è possibile scegliere la velocità del ventilatore.



## 5 Funzionamento



**Nota:** In alcuni modelli, in modalità Auto (Automatica), si illuminerà sia la spia indicatore della modalità Auto (Automatica) sia quella della modalità di funzionamento in corso.

### Modalità Fan (Ventilazione)

- Premere il tasto "MODE" (Modalità) fino a far illuminare l'indicatore "FAN" (Ventilatore).
- Premere il pulsante "FAN SPEED" (Velocità ventilazione) per scegliere la velocità del ventilatore. Non è possibile regolare la temperatura.
- Non applicare il condotto alla finestra.

### Modalità Timer

- Quando l'unità è accesa, premendo il tasto TIMER si avvierà la modalità Auto-off (Spegnimento automatico) per la programmazione dello spegnimento automatico dell'unità e si illuminerà l'indicatore Timer off (Timer di spegnimento). Premi il tasto Up (Su) o il tasto Down (Giù) per selezionare l'orario desiderato. Premendo nuovamente il tasto Timer entro 5 secondi verrà avviata la modalità Auto-on (Avvio automatico) per la programmazione dell'avvio automatico dell'unità. E si illuminerà l'indicatore Timer on (Timer di accensione). Premere il tasto up (su) o il tasto down (giù) per selezionare l'orario di avvio della modalità Auto-on (Avvio automatico).
- Quando l'unità è spenta, premere il tasto Timer per avviare la modalità Auto-on (Avvio automatico) per l'avvio automatico dell'unità. Premendolo di nuovo entro cinque secondi, avvierai la modalità Auto-off (Spegnimento automatico) per lo spegnimento automatico dell'unità.
- Premere o tenere premuto il tasto Up (Su) o il tasto Down (Giù) per modificare l'orario della modalità Auto, con incrementi di 0,5 ore, fino a 10 ore e poi con incrementi di 1 ora, fino a 24 ore. Verrà effettuato un conto alla rovescia del tempo che resta fino all'avvio.
- Se non viene effettuata alcuna operazione entro 5 secondi, il sistema si ripristinerà automaticamente e visualizzerà l'impostazione di temperatura precedente.
- L'accensione o lo spegnimento dell'unità o la regolazione dell'impostazione del timer a 0.0, resetterà la programmazione delle modalità di Auto Start/Stop (Avvio/Spegnimento automatico).

### Modalità Sleep (Notte)

- Premere questo tasto per aumentare la temperatura selezionata (in raffreddamento) o diminuirla (in riscaldamento) di 1 °C ogni 30 minuti. La temperatura quindi aumenterà (in raffreddamento) o diminuirà (in riscaldamento) di 1 altro °C dopo altri 30 minuti. Questa nuova temperatura verrà mantenuta per 7 ore prima di tornare alla temperatura selezionata inizialmente. Con questa operazione verrà sospesa la modalità Sleep (Notte) e l'unità riprenderà a funzionare normalmente, come programmato in origine.



**Nota:** Questa funzione non è disponibile in modalità Dry (Deumidificazione) o Fan (Ventilazione).

## 5 Funzionamento

### 5.2 Altre funzioni

#### Zone follow (Temperatura zona)



**Nota:** Questa funzione è attivabile solo dal telecomando. Il telecomando funge da termostato remoto per consentire un controllo preciso della temperatura nella sua posizione corrente. Per attivare la funzione Zone follow (Temperatura zona), puntare il telecomando verso l'unità e premere il tasto Zone follow (Temperatura zona). Il telecomando invierà questo segnale al condizionatore d'aria finché non si preme nuovamente il tasto Zone follow (Temperatura zona). Se l'unità non riceve il segnale Zone Follow/Temp Sensing (Temperatura zona/Rilevamento temperatura) nei successivi 7 minuti, l'unità esce dalla modalità Zone Follow/Temp Sensing (Temperatura zona/Rilevamento temperatura).



**Nota:** Questa funzione non è disponibile in modalità Dry (Deumidificazione) o Fan (Ventilazione).

#### Riavvio automatico

Se l'unità smette di funzionare a causa dell'interruzione dell'alimentazione, questa verrà automaticamente riavviata con la funzione precedente al ripristino dell'alimentazione.

#### Regolazione della direzione del flusso d'aria

Il deflettore può essere regolato automaticamente. Regolazione automatica della direzione del flusso d'aria:

- Quando l'unità è accesa, la griglia si apre completamente.
- Premere il tasto SWING (Oscillazione) sul pannello di controllo o sul telecomando per avviare la funzione Auto swing (Oscillazione automatica). Il deflettore oscillerà su e giù automaticamente.
- Non regolare manualmente il deflettore.

#### Attendere 3 minuti prima dell'operazione di ripristino

Dopo l'interruzione del funzionamento dell'unità, l'operazione di riavvio non potrà essere ripetuta prima di 3 minuti. Questo ha lo scopo di tutelare l'unità. L'operazione si avvierà automaticamente dopo 3 minuti.

#### Funzione di risparmio energetico (su alcuni modelli)

Quando la temperatura dell'ambiente è più bassa della temperatura impostata per un certo periodo di tempo, l'unità attiverà automaticamente la funzione di risparmio energetico. I motori del compressore e della ventola si arresteranno. Quando la temperatura dell'ambiente è più alta della temperatura impostata, l'unità disattiverà automaticamente la funzione di risparmio energetico. I motori del compressore e (o) della ventola si mettono in funzione.

## 5 Funzionamento



**Nota:** Per unità dotate di spia del risparmio energetico, questa spia si illuminerà in questa funzione.

### Drenaggio dell'acqua

- Durante le modalità di deumidificazione, togliere il tappo di scarico superiore dal retro dell'unità, installare il connettore di drenaggio (connettore universale da 5/8" di tipo femmina) con il tubo da 3/4" (acquistato in loco). Per i modelli senza connettore di drenaggio, basta collegare il tubo di scarico al foro. Inserire l'estremità aperta del tubo direttamente al di sopra della zona di scarico del piano interrato.

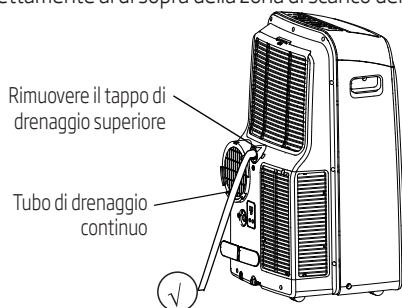

- Durante la modalità a pompa di calore, rimuovere il tappo di scarico inferiore dal retro dell'unità, installare il connettore di drenaggio (connettore universale da 5/8" di tipo femmina) con tubo da 3/4" (acquistato in loco). Per i modelli senza connettore di drenaggio, basta collegare il tubo di scarico al foro. Inserire l'estremità aperta dell'adattatore del tubo direttamente al di sopra della zona di scarico del piano interrato.



**Nota:** Assicurarsi che il tubo sia fissato correttamente e che quindi non ci siano perdite. Dirigere il tubo verso il punto di drenaggio, facendo in modo che non vi siano pieghe che possano interrompere il flusso dell'acqua. Posizionare l'estremità del tubo nel punto di drenaggio e assicurarsi che l'estremità del tubo sia diretta verso il basso per consentire all'acqua di scorrere regolarmente. (Vedere le figure con ✓). Non lasciare che si sollevi. (Vedere le figure con ✗). Quando non si utilizza il tubo di drenaggio continuo, assicurarsi che il corrispondente tappo di drenaggio e la manopola siano saldamente installati per prevenire perdite.

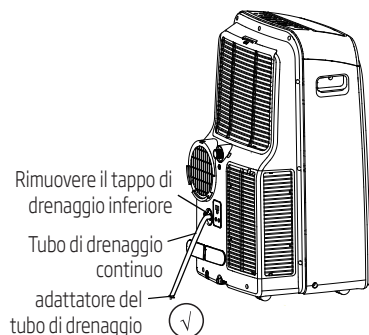

## 5 Funzionamento

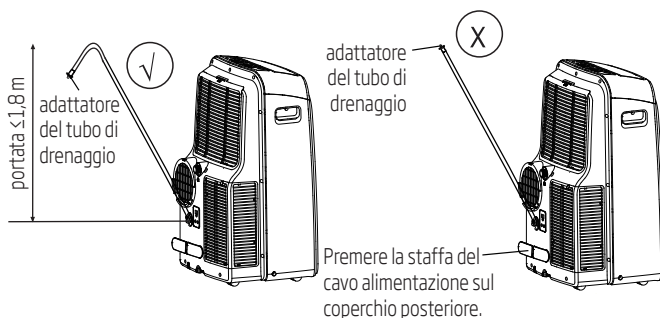

- Quando il livello dell'acqua della vaschetta inferiore raggiunge un livello predeterminato, l'unità emette 8 volte un segnale acustico (beep) e sullo schermo digitale compare il simbolo "P1". A questo punto il processo di condizionamento/deumidificazione dell'aria si arresta immediatamente. Tuttavia, il motore della ventola continuerà a funzionare (questo è normale). Spostare con attenzione l'unità nella posizione di drenaggio, rimuovere il tappo di drenaggio inferiore e lasciare defluire l'acqua. Reinserire il tappo di drenaggio inferiore e riavviare l'unità fino a far scomparire il simbolo "P1". Se il problema si verifica nuovamente, contattare l'assistenza.



**Nota:** Assicurarsi di reinstallare saldamente il tappo di drenaggio inferiore per prevenire perdite prima di utilizzare l'unità.

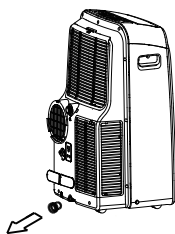

## 6 Manutenzione

### Avvertenza:

- Scollegare sempre l'unità prima di effettuare le operazioni di pulizia o manutenzione.
- Non utilizzare liquidi infiammabili o agenti chimici per la pulizia dell'unità.
- Non lavare l'unità sotto acqua corrente, in quanto potrebbe comportare scosse elettriche.
- Non azionare la macchina se l'alimentazione è stata danneggiata durante la pulizia. Un cavo di alimentazione danneggiato deve essere sostituito con un nuovo cavo ottenuto dal produttore.



### 6.1 Pulire il filtro dell'aria

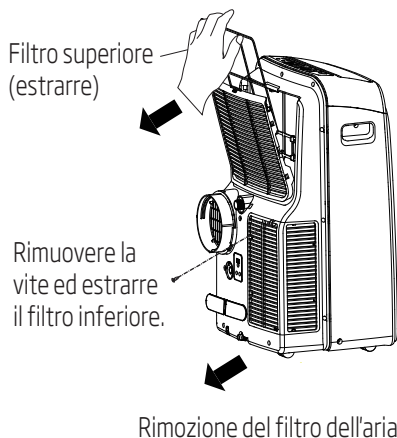

### Avvertenza:

Non mettere in funzione l'unità senza filtro in quanto polvere e lanugine la intaserebbero e ne ridurrebbero le prestazioni.



## 6 Manutenzione

### Consigli di manutenzione

- Assicurarsi di pulire il filtro dell'aria ogni 2 settimane per prestazioni ottimali.
- La vaschetta di raccolta dell'acqua deve essere drenata immediatamente dopo il verificarsi dell'errore P1 e prima della conservazione per prevenire la formazione di muffa.
- In abitazioni con animali, è necessario pulire periodicamente la griglia per prevenire il blocco del flusso dell'aria dovuto ai peli degli animali.

### Pulizia dell'unità

Pulire l'unità con un panno morbido privo di lanugine e un detergente delicato. Asciugare l'unità con un panno asciutto privo di lanugine.

### Conservazione dell'unità quando non è in uso

- Asciugare la vaschetta di raccolta dell'acqua dell'unità secondo le istruzioni riportate nella seguente sezione.
- Azionare l'apparecchio in modalità Fan (Ventilazione) per 12 ore in una stanza calda per asciugarlo e prevenire la formazione di muffe.
- Spegnerne l'apparecchio e scollegarlo.
- Pulire il filtro dell'aria secondo le istruzioni riportate nella sezione precedente. Reinstallare il filtro pulito e asciutto prima della conservazione.
- Rimuovere le batterie dal telecomando.

Assicurarsi di conservare l'unità in un luogo fresco e buio. L'esposizione alla luce solare diretta o a fonti di calore eccessive può abbreviare la durata di vita dell'unità.



**Nota:** è possibile spolverare l'alloggiamento e la parte anteriore con un panno privo di olio oppure è possibile lavarli con un panno inumidito con una soluzione di acqua calda e detergente per piatti delicato. Risciacquarli a fondo e asciugarli accuratamente. Non utilizzare mai detersivi aggressivi, paraffina o lucidi sulla parte frontale dell'alloggiamento. Assicurarsi di strizzare l'acqua in eccesso dal panno prima di asciugare l'area dei comandi. L'acqua in eccesso sui comandi o nelle vicinanze può causare danni all'unità.

## 7 Diagnosi dei guasti

Controllare la macchina attenendosi al modulo seguente prima di richiederne la manutenzione:

Problema	Possibili cause	Risoluzione dei problemi
L'unità non si accende premendo il pulsante On/Off (Accensione/ Spegnimento)	Codice di errore P1	La vaschetta di raccolta dell'acqua è piena. Spegnere l'unità, drenare l'acqua dalla vaschetta di raccolta dell'acqua e riavviare l'unità.
	In modalità Cool (Raffreddamento): la temperatura dell'ambiente è inferiore alla temperatura impostata	Resetare la temperatura.
L'unità non raffredda correttamente	Il filtro dell'aria è bloccato da polvere o peli di animali	Spegnere l'unità e pulire il filtro secondo le istruzioni.
	Il tubo di scarico non è collegato oppure è bloccato	Spegnere l'unità, scollegare il tubo, verificare che non vi siano ostruzioni, quindi ricollegare il tubo.
	Il refrigerante dell'unità sta per esaurirsi	Contattare un tecnico dell'assistenza per ispezionare l'unità e rabboccare il refrigerante.
	La temperatura impostata è troppo alta.	Diminuire la temperatura impostata.
	Le finestre e le porte della stanza sono aperte	Assicurarsi che tutte le finestre e le porte siano chiuse.
	La superficie dell'ambiente è troppo ampia	Controllare nuovamente l'area di raffreddamento.
	Ci sono fonti di calore all'interno della stanza.	Rimuovere le fonti di calore, se possibile.
L'unità è rumorosa e vibra troppo	Il pavimento non è piano	Posizionare l'unità su una superficie piana e livellata.
	Il filtro dell'aria è bloccato da polvere o peli di animali	Spegnere l'unità e pulire il filtro secondo le istruzioni.
L'unità emette un gorgoglio	Questo suono è causato dal flusso di refrigerante all'interno dell'unità.	Non si tratta di un'anomalia.

## 8 Modello e note di conformità

### Informativa sul modello

Il modello e le specifiche tecniche sono soggette a modifica senza preavviso allo scopo di migliorare il prodotto. Consultare l'agenzia di vendita oppure il produttore per maggiori dettagli. Qualunque aggiornamento al manuale verrà caricato sul sito Web di assistenza, dove è possibile consultare la versione più recente.

### Informazioni sulla Classificazione energetica

La Classificazione energetica di questa unità si basa su un'installazione che prevede un condotto di scarico non esteso senza adattatore cursore finestra o adattatore di scarico a muro A (come mostrato nella sezione Installazione del presente manuale).

### Intervallo di temperatura dell'unità

Mode (Modalità)	Intervallo di temperatura
Cool (Raffreddamento)	Da 17 a 35°C
Dry (Deumidificazione)	Da 13 a 35°C
Heat (Riscaldamento) (modalità a pompa di calore)	Da 5 a 30°C
Heat (Riscaldamento) (modalità a riscaldamento elettrico)	≤30°C



**Nota:** Per essere conforme alla direttiva EN 61000-3-11, collegare il prodotto BA312H esclusivamente a un'alimentazione con impedenza di sistema:  $|Z_{sys}| = 0,348$  ohm o inferiore, e collegare il prodotto BA312C esclusivamente a un'alimentazione con impedenza di sistema:  $|Z_{sys}| = 0,362$  ohm o inferiore. Prima di collegare il prodotto alla rete elettrica pubblica, consultare l'autorità competente in materia di fornitura di corrente elettrica per assicurarsi che tale rete soddisfi il requisito citato sopra.



## 9 Nota sociale

Se si utilizza l'unità in paesi europei, attenersi alle seguenti informazioni:

Smaltimento: Non smaltire il prodotto come rifiuto non differenziato. È necessaria la raccolta separata di tali rifiuti per un trattamento speciale.

È vietato smaltire l'elettrodomestico insieme ai rifiuti domestici.

Per lo smaltimento, ci sono diverse possibilità:

- A) Il comune ha stabilito dei sistemi di raccolta dove i rifiuti elettronici possono essere smaltiti gratuitamente.
- B) Al momento dell'acquisto di un nuovo prodotto, il rivenditore ritirerà gratuitamente il vecchio prodotto.
- C) L'azienda produttrice ritirerà il vecchio elettrodomestico per lo smaltimento gratuito.
- D) Dato che i vecchi prodotti contengono risorse di valore, possono essere venduti ai rivenditori di scarti metallici.

Lo smaltimento dei rifiuti nei boschi e nei paesaggi mette in pericolo la vostra salute, quando tali sostanze pericolose si disperdono nel sottosuolo o nelle acque ed entrano nel circolo della catena alimentare.

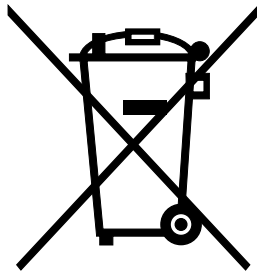

Questo simbolo indica che questo prodotto non deve essere smaltito con altri rifiuti domestici al termine della sua vita utile. Il dispositivo usato deve essere portato a un punto di raccolta ufficiale per il riciclaggio di dispositivi elettrici ed elettronici. Per individuare questi punti di raccolta, contattare le proprie autorità locali oppure il rivenditore presso cui è stato acquistato il prodotto. Ciascuna famiglia ha un ruolo importante nel recupero e riciclaggio di vecchi apparecchi. Lo smaltimento appropriato degli apparecchi usati aiuta a prevenire potenziali conseguenze negative per l'ambiente e la salute umana.

## 10 Istruzioni per l'installazione

### 10.1 Istruzioni per i gas fluorurati

Questa apparecchiatura contiene gas fluorurati a effetto serra.

I gas fluorurati ad effetto serra sono contenuti in attrezzatura sigillata ermeticamente.

Installazioni, riparazioni, manutenzione, controlli della presenza di perdite, smantellamento e riciclo del prodotto devono essere effettuati da personale qualificato.

Se il sistema è dotato di dispositivo per il rilevamento delle perdite, i controlli delle perdite devono essere eseguiti almeno ogni 12 mesi, accertando che il sistema funzioni correttamente.

Ogni qual volta vengono eseguiti controlli delle perdite, occorre specificare il ciclo di controllo, creare e conservare dei registri concernenti le verifiche.



**Nota:** Non occorre eseguire le verifiche delle perdite per attrezzatura sigillata ermeticamente, condizionatori d'aria portatili, condizionatori d'aria a finestra e deumidificatori, se l'equivalente di CO<sub>2</sub> o gas fluorurati ad effetto serra è minore di 10 tonnellate.

## 11 Specifiche tecniche

Nome modello Beko	BA309C	BA310AC	BA312H	BA312C
Refrigerante	R290	R290	R290	R290
Quantità refrigerante totale (g)	190	200	230	210
Classe climatica	T1	T1	T1	T1
Tipo di riscaldamento	-	-	Pompa di calore	-
Capacità di raffreddamento (Btu/h)	8530	10000	12000	11680
Capacità di raffreddamento (W)	2500	2931	3517	3423
Capacità di riscaldamento (Btu/h)	-	-	10000	-
Capacità di riscaldamento (W)	-	-	2931	-
Efficienza energetica raffreddamento (W/W)	2,61	3,1	2,71	2,61
Efficienza energetica riscaldamento (W/W)	-	-	2,91	-
Livello di energia - raffreddamento	A	A+	A	A
Livello di energia - riscaldamento	-	-	A+	-
Potenza di raffreddamento in ingresso (W)	958	945	1298	1314
Potenza di riscaldamento in ingresso (W)	-	-	1007	-
Tensione/Frequenza (V/Hz)	220 V-240 V 50 Hz, 1Ph	220 V-240 V 50 Hz, 1Ph	220 V-240 V 50 Hz, 1Ph	220 V-240 V 50 Hz, 1Ph
Unità imballata (LxAxP) mm	489x403x880	515x443x880	515x443x880	515x443x880
Peso unità - imballata (kg)	32,5	38	40	36,2

1. Le specifiche sono valori standard calcolati in base alle condizioni operative nominali. Queste variano in base alle condizioni di lavoro.
2. La nostra azienda apporta rapidi miglioramenti tecnici. Eventuali modifiche ai dati tecnici verranno apportate senza preavviso. Leggere la targhetta sul condizionatore d'aria.
3. Il valore nominale è testato sotto 35/24 (ingresso) 35/24 (uscita).



# Vă rugăm să consultați în prealabil acest manual de utilizare!

Stimate client,

Vă mulțumim că ați ales un produs Beko. Sperăm că veți obține cele mai bune rezultate cu acest produs, care a fost fabricat cu o înaltă calitate și folosind tehnologia cea mai modernă. De aceea, înainte de a folosi produsul, vă rugăm să consultați în întregime manualul de utilizare și toate celelalte documente aferente acestuia ce servesc drept referință pentru întrebări ulterioare. Dacă încredințați produsul unei alte persoane, oferiți, de asemenea, și manualul de utilizare. Respectați toate atenționările și informațiile din manualul de utilizare.

## Semnificația simbolurilor

În diferitele capitole ale acestui manual, veți întâlni următoarele simboluri:



Informații importante sau sfaturi utile cu privire la utilizare.



Acest simbol arată că manualul de operare trebuie citit cu atenție.



Avertizare asupra situațiilor care pot pune în pericol viața și bunurile materiale.



Acest simbol arată că un personal de service trebuie să se ocupe de acest echipament cu referire la manualul de instalare.



Avertisment pentru acțiuni ce nu trebuie niciodată întreprinse.



Avertizare pentru electrocutare.



Avertizare pentru suprafețe fierbinți.



Nu acoperiți.



Acest simbol arată că acest aparat utilizează un agent frigorific inflamabil. Dacă agentul frigorific este scurs și expus la o sursă de aprindere externă, există riscul de incendiu.



Acest produs a fost fabricat în condiții moderne cu respectarea normelor de protecție a mediului

# Cuprins

<b>1 Măsurile de protecție</b>	<b>187</b>
<b>2 Avertizări (numai pentru utilizarea agentului frigorific R290)</b>	<b>193</b>
<b>3 Pregătire</b>	<b>206</b>
<b>4 Montare</b>	<b>208</b>
4.1 Alegerea locației potrivite.....	208
4.2 Recomandă instalarea.....	208
4.3 Instrumente necesare.....	209
4.4 Accesorii.....	209
4.5 Kit de instalare ferestre.....	210
<b>5 Funcționare</b>	<b>214</b>
5.1 Instrucțiuni de operare.....	216
5.2 Alte funcții.....	218
<b>6 Întreținere</b>	<b>221</b>
6.1 Curățați filtrul de aer.....	221
<b>7 Diagnosticarea defectelor</b>	<b>223</b>
<b>8 Proiectare și note de conformitate</b>	<b>224</b>
<b>9 Remarcă neoficială</b>	<b>225</b>
<b>10 Instrucțiuni de instalare</b>	<b>226</b>
10.1 Instrucțiune cu privire la F-Gaz.....	226
<b>11 Specificații</b>	<b>227</b>

### Avertizare

Pentru a preveni moartea sau rănirea utilizatorului sau a altor persoane și pagubele materiale, trebuie respectate următoarele instrucțiuni. Operarea incorectă din cauza ignorării instrucțiunilor poate provoca moartea, rănirea persoanelor sau deteriorarea aparatului.

- Instalarea trebuie efectuată în conformitate cu instrucțiunile de instalare. Instalarea incorectă poate cauza scurgerea de apă, electrocutarea sau incendiul.
- Utilizați doar accesoriile și piesele incluse cât și instrumentele specificate pentru instalare. Utilizarea pieselor neconforme poate duce la scurgerea apei, șocuri electrice, incendii, vătămări sau pagube materiale.
- Asigurați-vă că priza pe care o utilizați este împământată și are tensiunea corespunzătoare. Cablul de alimentare este echipat cu un ștecher cu a treia furcă de împământare pentru a proteja împotriva electrocutării. Informațiile referitoare la tensiune pot fi găsite pe plăcuța de identificare a unității.
- Unitatea dumneavoastră trebuie să fie utilizată într-un recipient de perete bine împământat. Dacă recipientul de perete pe care intenționați să îl utilizați nu este bine împământat sau protejat de o siguranță electrică temporizată sau un întrerupător (siguranța electrică sau întrerupătorul de circuit necesar este determinată de curentul maxim al unității. Curentul maxim este indicat pe plăcuța de identificare amplasată pe unitate), trebuie să aveți un electrician calificat care să instaleze recipientul corespunzător.

## 1 Măsurile de protecție

- Instalați unitatea pe o suprafață plană și fermă. Nerespectarea acestui lucru poate duce la deteriorări sau la zgomote și vibrații excesive.
- Unitatea trebuie să fie protejată împotriva obstrucționării pentru a asigura funcționarea adecvată și pentru a reduce afectarea siguranței.
- Nu modificați lungimea cablului de alimentare sau nu utilizați un cablu prelungitor pentru a alimenta unitatea.
- Nu împărțiți o singură priză cu alte aparate electrice. Alimentarea electrică necorespunzătoare poate provoca incendii sau șocuri electrice.
- Nu instalați aparatul de aer condiționat într-o încăpere umedă, cum ar fi o baie sau o spălătorie. Prea multă expunere la apă poate provoca scurtcircuitarea componentelor electrice.
- Nu instalați unitatea într-o locație care poate fi expusă la gaze combustibile, deoarece acest lucru ar putea provoca incendii.
- Unitatea are roți pentru a facilita mișcarea. Asigurați-vă că nu utilizați roțile pe un covor gros sau că vă deplasați peste obiecte, deoarece acestea ar putea provoca răsturnarea.
- Nu utilizați o unitate care a fost aruncată sau deteriorată.
- Aparatul cu încălzitor electric trebuie să aibă un spațiu de cel puțin 1 metru față de materialele combustibile.
- Nu atingeți unitatea dacă aveți mâinile ude sau umede sau dacă sunteți în picioarele goale.



## 1 Măsuri de protecție

- Dacă aparatul de aer condiționat este lovit în timpul utilizării, opriți aparatul și deconectați-l imediat de la sursa principală de alimentare. Inspectați vizual unitatea pentru a vă asigura că nu există deteriorări. Dacă bănuiți că unitatea a fost deteriorată, contactați un tehnician sau un agent de service pentru asistență.
- În timpul furtunii, deconectați-l de la energie pentru a evita deteriorarea aparatului din cauza fulgerului.
- Aparatul de aer condiționat trebuie folosit astfel încât să fie protejat de umezeală, de exemplu, condens, stropi de apă etc. Nu amplasați sau depozitați aparatul de aer condiționat într-un loc de unde poate să cadă sau să fie tras în apă sau în alt lichid. Deconectați-l imediat dacă aceasta are loc.
- Toate cablurile trebuie să fie conectate strict în conformitate cu schema electrică amplasată în interiorul unității.
- Placa de circuite (PCB) a unității este dotată cu o siguranță pentru a asigura protecția la supracurenți. Specificațiile siguranței sunt imprimate pe placa de circuite, cum ar fi: T 3,15A/250V, etc.
- Acest aparat poate fi utilizat de copiii cu vârsta de peste 8 ani doar în cazul când li se asigură supraveghere sau primesc instrucțiuni pentru utilizarea aparatului și informații asupra riscurilor implicate. Curățarea și lucrările de întreținere nu trebuie făcute de copii decât dacă au vârsta de peste 8 ani și sunt supravegheați. Nu lăsați aparatul și cablul acestuia la îndemâna copiilor cu vârsta mai mică de 8 ani. (aplicabil în statele membre ale Uniunii Europene)

## 1 Măsuri de protecție

- Acest aparat nu este destinat utilizării de către persoane (inclusiv copiii) cu capacități fizice, senzoriale sau mentale reduse sau care nu dispun de experiență și cunoștințe, în cazul în care nu sunt supravegheate sau instruite în legătură cu utilizarea aparatului de către o persoană responsabilă pentru siguranța lor. (aplicabil în alte țări decât cele ale Uniunii Europene)
- Copiii trebuie supravegheați pentru a vă asigura că nu se joacă cu aparatul. Copiii trebuie să fie supravegheați în apropierea unității, în orice moment.
- În cazul în care cablul de alimentare este deteriorat, trebuie înlocuit de producător, de agentul de service al acestuia sau de persoane cu o calificare similară pentru a evita orice pericol.
- Înainte de curățare sau alte lucrări de întreținere, aparatul trebuie deconectat de la sursa de energie.
- Nu scoateți niciun capac fixat. Niciodată nu folosiți acest aparat dacă nu funcționează corect sau dacă a fost scăpat pe jos ori a fost deteriorat.
- Nu întindeți cablul pe sub mochetă. Nu acoperiți cablul cu covoare, rulouri sau alte acoperiri similare. Nu trageți cablul pe sub mobilier sau sub aparate. Așezați cablul departe de zonele de trecere și în locuri în care nu se va călca pe acesta.
- Nu operați unitatea cu un cablu, un ștecher, o siguranță electrică sau un întrerupător de circuit deteriorate. Eliminați unitatea sau returnați-o la un service autorizat pentru examinare și/sau reparație.
- Pentru a reduce riscul de incendiu sau de electrocutare, nu utilizați acest aparat cu niciun dispozitiv electronic de control al vitezei.

## 1 Măsuri de protecție

- Aparatul trebuie instalat în conformitate cu reglementările naționale în materie de cablaje.
- Contactați un tehnician de service autorizat pentru repararea sau întreținerea acestei unități.
- Contactați un instalator autorizat pentru instalarea acestei unități.
- Nu acoperiți sau obstrucționați grilajul interior și cel exterior.
- Nu folosiți acest produs în alte scopuri decât cele descrise în acest manual de instrucțiuni.
- Înainte de curățare, opriți și deconectați aparatul.
- Deconectați sursa de energie dacă apar sunete stranii, miros sau fum.
- Nu atingeți butoanele de pe panoul de comandă cu nimic altceva decât cu degetele.
- Nu scoateți niciun capac fixat. Niciodată nu folosiți acest aparat dacă nu funcționează corect sau dacă a fost scăpat pe jos ori a fost deteriorat.
- Nu porniți sau opriți aparatul prin introducerea sau scoaterea ștecherului din priză.
- Nu folosiți substanțe chimice periculoase pentru a curăța sau pentru a intra în contact cu unitatea. Nu folosiți unitatea în prezența substanțelor sau a vaporilor inflamabili precum alcool, insecticide, benzină etc.
- Transportați întotdeauna aparatul de aer condiționat în poziție verticală și așezați-l pe o suprafață stabilă și uniformă în timpul utilizării.

## 1 Măsuri de protecție

- Contactați întotdeauna o persoană calificată pentru efectuarea reparațiilor. Dacă cablul de alimentare este deteriorat, acesta trebuie înlocuit cu un cablu de alimentare nou obținut de la producătorul produsului și nereparat.
- Țineți ștecărul de capătul de alimentare al acestuia când îl scoateți din priză.
- Opriți produsul când nu este folosit.
- Avertizare. Nu utilizați alte operațiuni manuale decât cele recomandate de producător pentru a accelera procesul de dezghețare sau pentru a curăța. Aparatul trebuie să fie depozitat într-o încăpere fără surse de aprindere cu funcționare continuă (de exemplu: flăcări deschise, un aparat cu gaz în funcțiune sau un încălzitor electric în funcțiune.) Nu perforați sau ardeți. Aveți grijă ca agenții de răcire să nu conțină mirosuri.
- Aparatul trebuie să indice izolarea dispozitivului de curent rezidual (DCR), valoarea standard a curentului de defect fiind de 30 mA.
- Acest aparat este destinat utilizării în condiții casnice și în aplicații similare, cum ar fi
  - Spațiile de bucătărie din magazine, birouri și alte medii de lucru;
  - ferme;
  - de către clienți în hoteluri, moteluri și alte medii de tip rezidențial;
  - spații de dormit și pensiuni;

## Avertizări (numai pentru utilizarea agentului frigorific R290)

- Nu utilizați mijloace pentru a accelera procesul de dezghețare sau pentru a curăța, altele decât cele recomandate de producător.
- Aparatul trebuie depozitat într-o cameră fără surse de aprindere care funcționează continuu (de exemplu, flacăra : deschisă, un aparat pe gaz în funcțiune sau un încălzitor electric în funcțiune)
- Nu perforați sau ardeți.
- Aveți grijă ca agenții de răcire să nu conțină mirosuri.
- Aparatul BA309C/BA310AC trebuie instalat, operat și depozitat într-o încăpăre cu o suprafață mai mare de 10 m<sup>2</sup>.
- Aparatul BA312C/BA312H H trebuie instalat, operat și depozitat într-o încăpăre cu o suprafață mai mare de 12 m<sup>2</sup>.
- Conformitatea cu reglementările naționale privind gazele trebuie respectată.
- Păstrați orificiile de ventilație fără obstrucție.
- Aparatul trebuie depozitat astfel încât să nu se poată produce defecțiuni mecanice.
- Avertizarea că aparatul trebuie să fie depozitat într-o zonă bine ventilată, unde dimensiunea camerei corespunde zonei de cameră specificate pentru funcționare.
- Orice persoană care se implică în lucrul la sau în circuitul de agent frigorific ar trebui să dețină un certificat valabil actual de la o autoritate de evaluare acreditată de către industrie, care autorizează competența lor de a manipula agenți frigorifici în siguranță, în conformitate cu o specificație de evaluare recunoscută de industrie.

## Avertizări (numai pentru utilizarea agentului frigorific R290)

- Întreținerea se va efectua numai în conformitate cu recomandările producătorului echipamentului. Întreținerea și reparația care necesită asistență din partea altui personal calificat se efectuează sub supravegherea persoanei competente în utilizarea agenților frigorifici inflamabili.
1. Transportul echipamentelor care conțin agenți frigorifici inflamabili  
Vezi reglementările privind transportul.
  2. Marcarea echipamentului cu ajutorul semnelor  
Vezi reglementările locale.
  3. Eliminarea echipamentelor care utilizează agenți frigorifici inflamabili Vezi reglementările naționale.
  4. Depozitarea echipamentelor/aparatelor  
Depozitarea echipamentelor trebuie să fie în conformitate cu instrucțiunile producătorului.
  5. Depozitarea echipamentelor ambalate (nevândute)  
Protecția ambalajului pentru depozitare trebuie construită astfel încât deteriorarea mecanică a echipamentului din interiorul ambalajului să nu cauzeze o scurgere a încărcăturii de agent frigorific. Numărul maxim de echipamente care pot fi depozitate împreună va fi determinat de reglementările locale.
  6. Informații despre service
    - 1) Verificări în zonă  
Înainte de a începe lucrările la sistemele care conțin agenți frigorifici inflamabili, sunt necesare verificări de siguranță pentru a se minimiza riscul aprinderii. Pentru repararea sistemului de agent frigorific, trebuie respectate următoarele măsuri de precauție înainte de efectuarea lucrărilor la sistem.

## 2) Procedura de lucru

Lucrările se efectuează în cadrul unei proceduri controlate, astfel încât să se reducă la minimum riscul apariției de gaz sau vapori inflamabili în timpul efectuării lucrării.

## 3) Zonă de lucru generală

Tot personalul de întreținere și ceilalți care lucrează în zona locală trebuie instruiți cu privire la natura muncii care se desfășoară. Lucrul în spații închise trebuie evitat. Zona din jurul spațiului de lucru trebuie să fie separată. Asigurați-vă că condițiile din zonă au fost făcute în siguranță prin controlul materialului inflamabil.

## 4) Verificarea prezenței agentului frigorific

Zona trebuie verificată cu un detector corespunzător de agent frigorific înainte și în timpul lucrului, pentru a se asigura că tehnicianul este conștient de atmosfere potențial inflamabile. Asigurați-vă că echipamentul de detectare a scurgerilor utilizat este adecvat pentru utilizarea cu agenți frigorifici inflamabili, adică fără scântei, sigilat corespunzător sau sigur în mod intrinsec.

## 5) Prezența stingătorului de incendiu

În cazul în care trebuie efectuată o lucrare la cald cu privire la echipamentul de refrigerare sau la orice piese asociate, trebuie să fie disponibile echipamente adecvate de stingere a incendiilor. Este necesar să aveți o pulbere uscată sau un stingător de incendiu cu CO<sub>2</sub> adiacent zonei de încărcare.

## Avertizări (numai pentru utilizarea agentului frigorific R290)

### 6) Nu există surse de aprindere

Nicio persoană care efectuează lucrări în legătură cu un sistem de refrigerare care implică expunerea oricărei conducte care conține sau a conținut agent frigorific inflamabil va folosi orice sursă de aprindere în așa fel încât să conducă la riscul de incendiu sau explozie. Toate sursele de aprindere posibile, inclusiv fumul de țigară, ar trebui să fie ținute suficient de departe de locul de instalare, reparare, îndepărtare și eliminare, în timpul cărui ar putea fi eliberat agentul frigorific inflamabil în spațiul din jur. Înainte de efectuarea lucrării, zona din jurul echipamentului trebuie supravegheată pentru a vă asigura că nu există pericole inflamabile sau riscuri de aprindere. Trebuie afișate indicatoare cu Fumatul Interzis.

### 7) Zonă ventilată

Asigurați-vă că zona este deschisă sau că este bine ventilată înainte de o spargere în sistem sau efectuarea oricăror lucrări fierbinți. Ventilarea trebuie să continue în timpul perioadei în care se efectuează lucrările. Ventilarea trebuie să disperseze în siguranță orice agent frigorific eliberat și, de preferință, să îl evacueze în exterior în atmosferă.

### 8) Verificări la echipamentul de refrigerare

În cazul în care componentele electrice sunt schimbate, acestea trebuie să fie adecvate scopului și specificațiilor corecte. În orice moment, trebuie respectate instrucțiunile de întreținere și de service ale producătorului. Dacă aveți dubii, consultați departamentul tehnic al producătorului pentru asistență. Următoarele verificări trebuie aplicate la instalațiile care utilizează agenți frigorifici inflamabili:



## Avertizări (numai pentru utilizarea agentului frigorific R290)

- Mărimea încărcăturii este în conformitate cu dimensiunea camerei în care sunt instalate componentele care conțin agent frigorific.
- Aparatele de ventilație și orificiile de evacuare funcționează corespunzător și nu sunt obstrucționate.
- dacă se utilizează un circuit de răcire indirect, circuitele secundare trebuie verificate pentru prezența agentului frigorific; marcajul de pe echipament continuă să fie vizibil și lizibil. Marcarea și semnele ilizibile trebuie corectate;
- Conductele refrigeratoarele sau componentele sunt instalate într-o poziție în care este puțin probabil ca acestea să fie expuse la orice substanță care poate coroda compuși care conțin agenți frigorifici, cu excepția cazului în care componentele sunt construite din materiale care sunt inerent rezistente la corodare sau sunt protejate corespunzător împotriva corodării lor.

### 9) Verificări la dispozitivele electrice

Repararea și întreținerea componentelor electrice trebuie să includă verificări inițiale de siguranță și proceduri de inspecție a componentelor. Dacă există o defecțiune care ar putea compromite siguranța, atunci nu trebuie conectată nicio sursă de alimentare electrică la circuit până când nu este tratată în mod satisfăcător. Dacă defecțiunea nu poate fi corectată imediat, dar este necesară continuarea funcționării, trebuie utilizată o soluție temporară adecvată.

Aceasta trebuie raportată proprietarului echipamentului, astfel încât toate părțile să fie înștiințate.

## Avertizări (numai pentru utilizarea agentului frigorific R290)

Verificările inițiale de siguranță trebuie să includă:

- Dacă condensatoarele sunt descărcate: acest lucru se face într-o manieră sigură pentru a evita posibilitatea apariției de scânteii.
- să nu existe nicio componentă electrică și cablaj sub tensiune în timpul încărcării, recuperării sau purjării sistemului;
- să nu existe continuitate a împământării.

### 7. Reparațiile la componentele etanșe

- 1) În timpul reparațiilor la componentele etanșe, toate sursele de energie electrică trebuie să fie deconectate de la echipamentele care sunt prelucrate înainte de orice îndepărtare a capacelor etanșe etc. Dacă este absolut necesar să existe o sursă de alimentare electrică a echipamentului în timpul lucrărilor de întreținere, atunci o formă care funcționează permanent de detectare a scurgerii trebuie localizată în punctul cel mai critic pentru a avertiza asupra unei situații potențial periculoase.
- 2) Se acordă o atenție deosebită următoarelor aspecte pentru a se asigura că, prin lucrul la componente electrice, carcasa nu este modificată în așa fel încât nivelul de protecție să fie afectat. Acestea includ deteriorarea cablurilor, numărul excesiv de conexiuni, borne care nu sunt conforme cu specificațiile inițiale, deteriorarea etanșărilor, montarea incorectă a presetupelor etc. Asigurați-vă că aparatul este montat în siguranță. Asigurați-vă că etanșările sau materialele de etanșare nu s-au degradat astfel încât să nu mai servească scopului de a împiedica pătrunderea atmosferelor inflamabile. Piese de schimb trebuie să fie în conformitate cu specificațiile producătorului.

**Notă:**

Utilizarea materialului de etanșare din silicon poate inhiba eficiența anumitor tipuri de echipamente de detectare a scurgerilor. Componentele cu siguranță intrinsecă nu trebuie izolate înainte de a lucra la ele.

**8. Repararea componentele cu siguranță intrinsecă**

Nu aplicați sarcini permanente inductive sau capacitive în circuit fără a vă asigura că nu va depăși tensiunea și curentul permis pentru echipamentul utilizat. Componentele cu siguranță intrinsecă sunt singurele tipuri la care se poate lucra sub tensiune în prezența unei atmosfere inflamabile. Aparatul de testare trebuie să aibă specificațiile corecte. Înlocuiți componente numai cu piesele specificate de producător. Alte componente pot duce la aprinderea agentului frigorific din atmosferă de la o scurgere.

**9. Cablare**

Verificați dacă cablarea nu va fi supusă uzurii, coroziunii, presiunii excesive, vibrațiilor, muchiilor ascuțite sau altor efecte adverse ale mediului. De asemenea, verificarea trebuie să țină seama de efectele îmbătrânirii sau ale vibrațiilor continue din surse cum ar fi compresoarele sau ventilatoarele.

**10. Detectarea agenților frigorifici inflamabili**

În nici un caz nu trebuie utilizate surse potențiale de aprindere în căutarea sau detectarea scurgerilor de agent frigorific. O lampă cu halogenuri (sau orice alt detector care utilizează o flacără deschisă) nu trebuie utilizată.

## 11. Metode de detectare a scurgerilor

Următoarele metode de detectare a scurgerilor sunt considerate acceptabile pentru sistemele care conțin agenți frigorifici inflamabili. Detectoarele electronice de scurgere vor fi utilizate pentru a detecta agenții frigorifici inflamabili, dar sensibilitatea poate să nu fie adecvată sau poate necesita re-calibrare.

(Echipamentul de detectare trebuie calibrat într-o zonă fără refrigeranți.) Asigurați-vă că detectorul nu este o sursă potențială de aprindere și că este adecvat pentru agentul frigorific.

Echipamentele de detectare a scurgerilor trebuie fixate la un procent din LFL al agentului frigorific și trebuie calibrate la agentul frigorific utilizat și procentajul corespunzător de gaze (maximum 25 %) este confirmat. Soluțiile de detectare a scurgerilor sunt potrivite pentru utilizarea cu majoritatea agenților frigorifici, dar utilizarea detergenților care conțin clor trebuie evitată deoarece clorul poate reacționa cu agentul frigorific și poate coroda conducta de cupru. În cazul în care se suspectează o scurgere, toate flăcările deschise trebuie îndepărtate sau stinse. Dacă se descoperă o scurgere de agent frigorific care necesită brazare, tot agentul frigorific trebuie recuperat din sistem sau izolat (prin intermediul unor supape de închidere) într-o parte a sistemului aflată la distanță de scurgere. Azotul fără oxigen (OFN) va fi apoi curățat prin sistem atât înainte, cât și în timpul procesului de lipire.

## 12. Demontarea și evacuarea

La întreruperea circuitului de agent frigorific pentru reparații sau în orice alt scop, trebuie utilizate proceduri convenționale. Cu toate acestea, este important ca cele mai bune practici să fie respectate, deoarece inflamabilitatea este un factor. Se respectă următoarea procedură:

- Îndepărtați agentul frigorific;
- Curățați circuitul cu gaz inert;
- Evacuați;
- Curățați din nou cu gaz inert;
- Deschideți circuitul prin tăiere sau lipire.

Încărcarea cu agent frigorific trebuie recuperată în cilindrii de recuperare corespunzători. Sistemul trebuie spălat cu OFN pentru a face unitatea sigură. Este posibil ca acest proces să fie repetat de mai multe ori. Aerul comprimat sau oxigenul nu trebuie utilizate pentru această sarcină.

Spălarea se realizează prin întreruperea vidului în sistem cu OFN și continuarea umplerii până la atingerea presiunii de lucru, apoi aerisirea în atmosferă și, în final, tragerea la vid. Acest proces se repetă până când nu mai există deloc agent frigorific în sistem. Atunci când este utilizată încărcătura finală OFN, sistemul trebuie să fie aerisit până la presiunea atmosferică pentru a permite efectuarea lucrărilor. Această operațiune este absolut vitală dacă trebuie să se desfășoare operațiunile de brazare pe conducte. Asigurați-vă că priza pentru pompa de vid nu este închisă pentru orice sursă de aprindere și există ventilație disponibilă.

### 13. Proceduri de încărcare

Pe lângă procedurile convenționale de încărcare, trebuie respectate următoarele cerințe: Asigurați-vă că nu se produce contaminarea diferiților agenți frigorifici atunci când se utilizează echipamente de încărcare. Furtunurile sau conductele trebuie să fie cât mai scurte posibil pentru a minimiza cantitatea de agent frigorific conținut în acestea.

Cilindrii trebuie menținuți în poziție verticală.

Asigurați-vă că sistemul de răcire este împământat înainte de încărcarea sistemului cu agent frigorific.

Etichetați sistemul când încărcarea este completă (dacă nu deja). Trebuie să se acorde o atenție deosebită supraumplerii sistemului de răcire. Înainte de reîncărcarea sistemului, acesta trebuie testat sub presiune cu OFN. Sistemul trebuie să fie testat pentru scurgere la finalizarea încărcării, dar înainte de punerea în funcțiune. Trebuie să se efectueze un test de scurgere pentru urmărire înainte de a părăsi locul.

### 14. Dezafectarea

Înainte de a efectua această procedură, este esențial ca tehnicianul să fie complet familiarizat cu echipamentul și cu toate detaliile acestuia. Este o bună practică recomandată ca toți agenții frigorifici să fie recuperați în siguranță. Înainte de efectuarea sarcinii, se ia o probă de ulei și agent frigorific în cazul în care este necesară o analiză înainte de reutilizarea agentului frigorific regenerat. Este esențial ca energia electrică să fie disponibilă înainte de începerea sarcinii.

## Avertizări (numai pentru utilizarea agentului frigorific R290)

- a. Familiarizați-vă cu echipamentul și funcționarea acestuia.
- b. Izolați sistemul electric.
- c. Înainte de a încerca procedura, asigurați-vă că:  
sunt disponibile echipamente de manipulare mecanică, dacă este necesar, pentru manipularea buteliilor cu agent refrigerent;  
Toate echipamentele de protecție personală sunt disponibile și utilizate corect; Procesul de recuperare este supravegheat în permanență de o persoană competentă;  
Echipamentul de recuperare și buteliile sunt conforme cu standardele corespunzătoare.
- d. Dacă este posibil, reduceți presiunea din sistemul de agent frigorific.
- e. Dacă nu este posibil vidul, realizați un colector astfel încât agentul frigorific să poată fi scos din diferite părți ale sistemului.
- f. Asigurați-vă că cilindrul este situat pe cântar înainte de recuperare.
- g. Porniți mașina de recuperare și utilizați în conformitate cu instrucțiunile producătorului.
- h. Nu umpleți excesiv buteliile. (Nu mai mult de 80 % din volumul de lichid).
- i. Nu depășiți presiunea maximă de funcționare a buteliei, chiar temporar.
- j. Când buteliile au fost umplute corect și procesul a fost finalizat, asigurați-vă că buteliile și echipamentul sunt îndepărtate imediat din zonă și că toate supapele de izolare de pe echipament sunt închise.
- k. Agentul frigorific recuperat nu trebuie încărcat în alt sistem de răcire decât dacă a fost curățat și verificat.

## 15. Etichetare

Echipamentul trebuie să fie etichetat cu mențiunea că a fost dezafectat și golit de agent frigorific. Eticheta trebuie datată și semnată. Asigurați-vă că pe echipament există etichete care să ateste că echipamentul conține agent frigorific inflamabil.

## 16. Recuperare

Atunci când scoateți agentul frigorific dintr-un sistem, fie pentru service, fie pentru dezafectare, buna practică recomandată este ca toți agenții frigorifici să fie îndepărtați în siguranță.

Când transferați agentul frigorific în butelii, asigurați-vă că sunt folosite numai butelii de recuperare a agentului frigorific adecvate. Asigurați-vă că este disponibil numărul corect de cilindri pentru menținerea încărcării totale a sistemului. Toți buteliile care urmează a fi utilizate sunt destinate agentului frigorific recuperat și etichetate pentru agentul frigorific respectiv (adică butelii speciale pentru recuperarea agentului frigorific). Buteliile trebuie să fie echipate cu supapa de eliberare a presiunii și supapele de închidere asociate în stare bună de funcționare.

Buteliile de recuperare goale sunt evacuate și, dacă este posibil, răcite înainte de recuperare.

Echipamentul de recuperare trebuie să fie în stare bună de funcționare, cu un set de instrucțiuni privind echipamentul disponibile și să fie adecvat pentru recuperarea agenților frigorifici inflamabili. În plus, un set de cântare de cântărire calibrate trebuie să fie disponibil și în stare bună de funcționare. Furtunurile trebuie să fie complete cu cuplaje de deconectare fără scurgeri și



## Avertizări (numai pentru utilizarea agentului frigorific R290)

În stare bună. Înainte de a utiliza mașina de recuperare, verificați dacă aceasta este în stare bună de funcționare, a fost întreținută corespunzător și că toate componentele electrice asociate sunt etanșizate pentru a preveni aprinderea în cazul eliberării agentului frigorific. Consultați producătorul dacă există îndoieli.

Agentul frigorific recuperat trebuie returnat furnizorului de agent frigorific în cilindrul de recuperare corect și nota de transfer al deșeurilor relevantă pregătită. Nu amestecați agenții frigorifici în unitățile de recuperare și mai ales nu în cilindri. Dacă trebuie îndepărtate compresoarele sau uleiurile din compresoare, asigurați-vă că acestea au fost evacuate la un nivel acceptabil pentru a vă asigura că agentul frigorific inflamabil nu rămâne în lubrifianț. Procesul de evacuare trebuie efectuat înainte de retrimiteră compresorului la furnizori. Numai încălzirea electrică a corpului compresorului trebuie utilizată pentru a accelera acest proces. Atunci când uleiul este scos dintr-un sistem, acest lucru trebuie efectuat în siguranță.

### 3 Pregătire

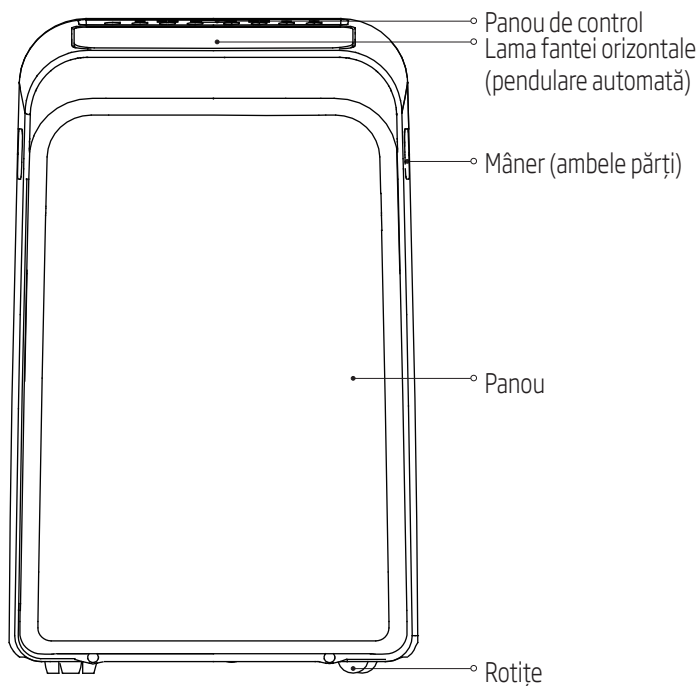

Față

## 3 Pregătire

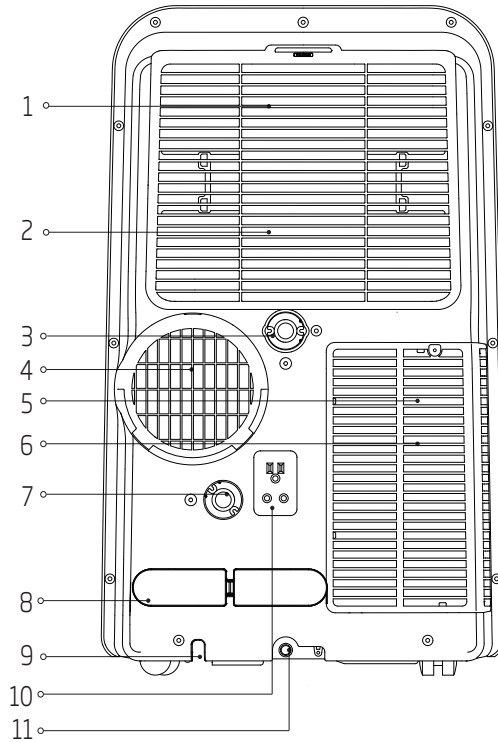

1. Filtru de aer superior (în spatele grilajului)

2. Admisie superioară de aer

3. Ieșire de scurgere

4. Ieșire de evacuare

5. filtru inferior de aer

6. Admisie inferioară de aer

7. Ieșire de scurgere (numai pentru modul de încălzire a pompei)

8. Cablu de alimentare îndoit

9. Ieșire cablu de alimentare

10. Priză de alimentare

11. Orificiu de evacuare al tăviței inferioare

Spate

## 4 Montare

### 4.1 Alegerea locației potrivite

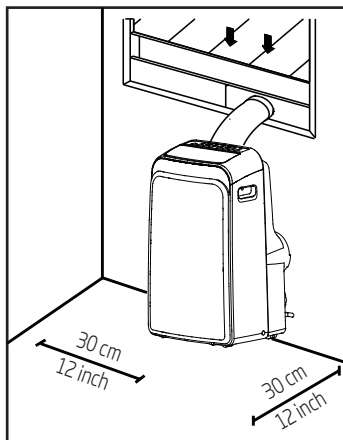

Locația dumneavoastră de instalare trebuie să îndeplinească următoarele cerințe:

- Asigurați-vă că instalați unitatea pe o suprafață uniformă pentru a reduce la minimum zgomotul și vibrațiile.
- Aparatul trebuie să fie instalat în apropierea unei prize cu împământare, iar canalul de evacuare al colectorului (care se află pe partea din spate a aparatului) trebuie să fie accesibil.
- Unitatea trebuie amplasată la cel puțin 30 cm (12") de cel mai apropiat perete pentru a asigura o condiționare a aerului adecvată.
- Nu acoperiți admisile, ieșirile sau receptorul de semnal de la distanță al aparatului, deoarece acest lucru ar putea provoca deteriorarea aparatului.

### 4.2 Recomandă instalarea

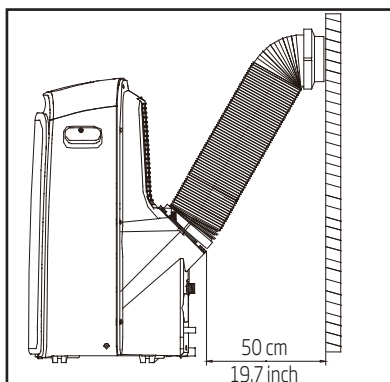

## 4 Montare

### Notă:

Toate ilustrațiile din acest manual sunt doar în scop informativ. Aparatul dumneavoastră poate fi puțin diferit.

Forma actuală este de luat în considerație.



Unitatea poate fi controlată doar de panoul de comandă sau cu ajutorul telecomenzii. Acest manual nu include și instrucțiuni de utilizare a telecomenzii, pentru detalii, consultați < < Instrucțiunile telecomenzii > >, furnizate împreună cu unitatea.









Atunci când există diferențe mari între "Manualul de instrucțiuni Instrucțiune manuală" și "Imagine control de la distanță" în descrierea funcției, va prevala descrierea din "Manualul de instrucțiuni Instrucțiune manuală".

### 4.3 Instrumente necesare







- Șurubelniță medie Philips; -Ruleță sau riglă; - Cuțit sau foarfece; - Fereastră (opțional, pentru a scurta adaptorul pentru ferestre înguste)

### 4.4 Accesoriiile

Verificați dimensiunea ferestrei și alegeți glisorul potrivit al ferestrei.

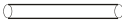
Piese	Descriere	Cantitate
	Adaptorul unității	1 buc
	Furtun de evacuare	1 buc
	Adaptor pentru ferestre culisante	1 buc
	Adaptor de perete A pentru evacuare (doar pentru instalarea pe perete)	1 buc
	Adaptor de evacuare de perete B (cu capac) (doar pentru instalarea pe perete)	1 buc
	Șurub și ancoră (doar pentru instalarea pe perete)	4 set
	Glisorul ferestrei A	1 buc
	Glisorul ferestrei B	1 buc

## 4 Montare

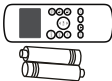
Piese	Descriere	Cantitate
	Cablu de alimentare îndoit	1 buc
	Șurub	1 buc
	Consolă de securitate și șurub	1 set
	Furtun de scurgere	1 buc
	Adaptor pentru furtun de evacuare (numai pentru modul pompă de căldură)	1 buc
	Spumă etanșantă A (Adezivă)	2 buc
	Spumă etanșantă B (Adezivă)	2 buc
	Spumă etanșantă C (Neadezivă)	1 buc
	Telecomandă și baterie	1 set

### 4.5 Kit de instalare ferestre

Primul pas: Pregătirea ansamblului furtunului de evacuare

apăsați furtunul de evacuare în adaptorul de glisare a ferestrei și adaptorul unității, fixați automat prin cataramele elastice ale adaptoarelor.

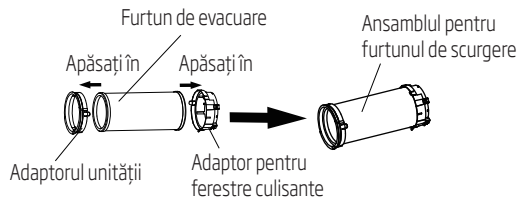

Pasul doi: Montați ansamblul furtunului de evacuare în aparat

Introduceți adaptorul unității ansamblului furtunului de evacuare în canelura inferioară a orificiului de ieșire a aerului al aparatului, până când cârligul adaptorului este aliniat cu locul orificiului de ieșire a aerului și apăsați în jos ansamblul furtunului de evacuare de-a lungul direcției săgeții pentru instalare.

## 4 Montare

Asigurați-vă că cârligul adaptorului este aliniat cu locul orificiului de evacuare a aerului.

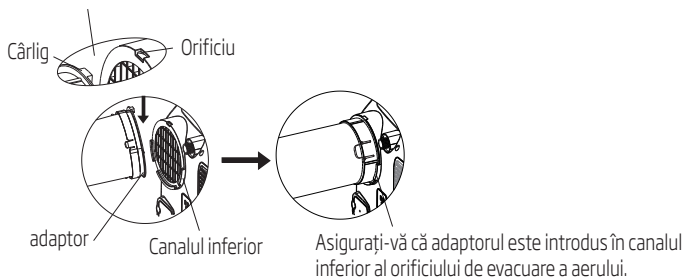

Pasul trei: Pregătiți glisorul reglabil pentru fereastră

În funcție de mărimea ferestrei, ajustați dimensiunea glisorului pentru fereastră.

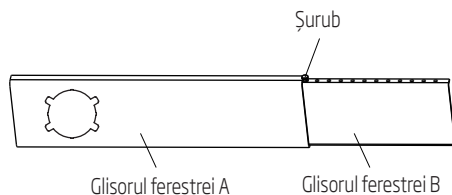

**Notă:** După pregătirea ansamblului furtunului de evacuare și a glisorului reglabil pentru fereastră, alegeți una dintre următoarele metode de instalare.

### Tipul 1: Fereastră suspendată sau fereastră glisantă (opțional)

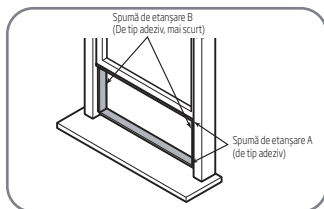

sau

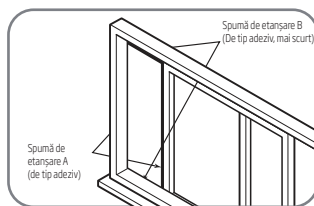

## 4 Montare

1. Tăiați banda din spumă adezivă A și B la lungimile potrivite și le atașați la cadrul și la rama ferestrei așa cum se arată.

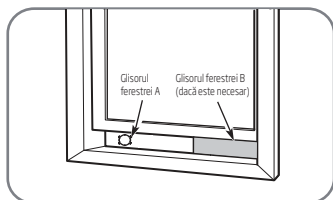

sau

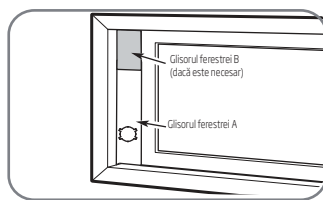

2. Introduceți ansamblul glisorului pentru fereastră în deschizătoarea ferestrei.

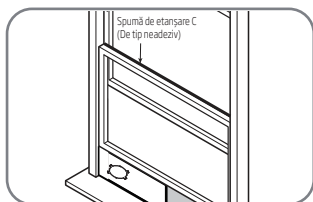

sau

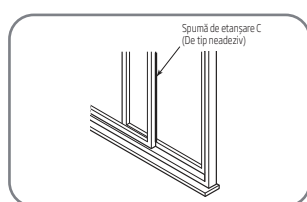

3. Tăiați banda de spumă etanșantă neadezivă C pentru a se potrivește cu lățimea ferestrei. Introduceți sigiliul între geam și rama ferestrei pentru a preveni intrarea aerului și a insectelor în încăpere.

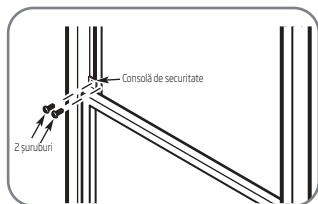

sau

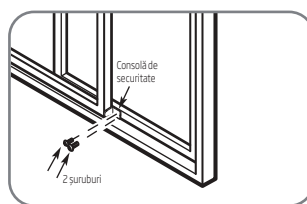

4. Dacă doriți, instalați consola de securitate cu 2 șuruburi, după cum se arată.

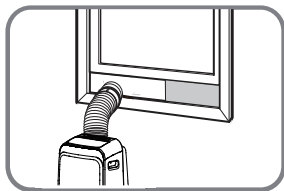

sau

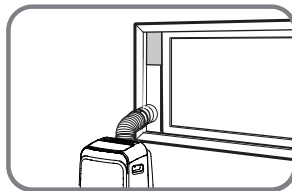

5. Introduceți adaptorul glisorului pentru fereastră în orificiul glisorului ferestrei.



## 4 Montare

### Tipul 2: Instalare pe perete (opțional)

1. Tăiați un orificiu de 125 mm (4,9 inci) în perete pentru adaptorul de evacuare B.
2. Fixați adaptorul de evacuare pentru perete B pe perete utilizând cele patru ancore și șuruburi furnizate în kit.
3. Conectați ansamblul furtunului de evacuare (cu adaptorul de evacuare pentru perete A) la adaptorul de evacuare B.

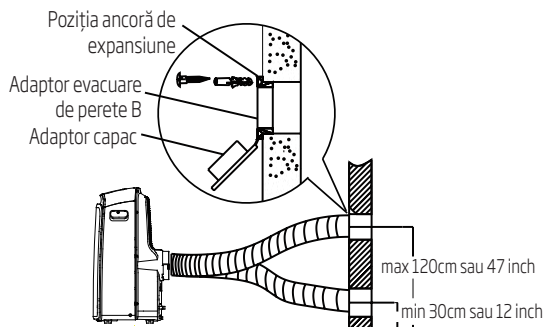

**Notă:** Acoperiți orificiul folosind capacul adaptorului atunci când nu este folosit,



**Notă:** Pentru a vă asigura o funcționare corespunzătoare, nu extindeți prea tare sau îndoiiți furtunul. Asigurați-vă că nu există obstacole în apropierea orificiului de aer al furtunului de evacuare (pe o distanță de 500 mm) pentru ca sistemul de evacuare să funcționeze corect. Toate ilustrațiile din acest manual sunt doar în scop informativ. Aparatul dvs. de aer condiționat poate fi ușor diferit. Forma actuală este de luat în considerație.



## 5 Funcționare



**Notă:** Panoul de control va arăta după cum urmează:

### Pentru modelele cu pompă de căldură

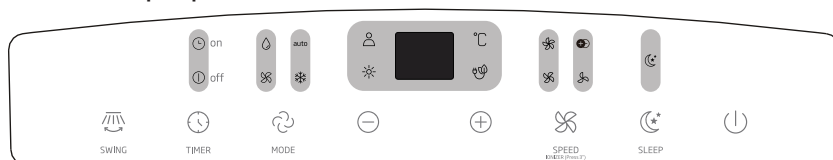

### Pentru modelele doar cu răcire

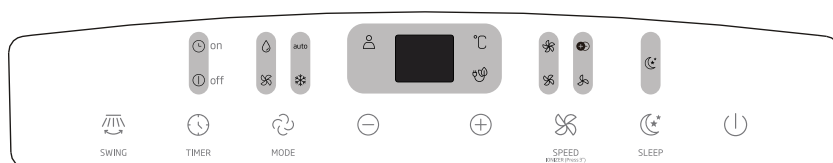

	Indicatorul luminos pentru modul de căldură		Indicatorul luminos pentru viteză mare a ventilatorului		Indicatorul luminos pentru urmărire zonă
	Indicatorul luminos pentru modul Cool (de răcire)		Indicatorul luminos pentru viteză medie a ventilatorului		Indicatorul luminos pentru starea de repaus
	Indicatorul luminos pentru modul ventilator		Indicatorul luminos pentru viteză redusă a ventilatorului	°C	Grade celsius
	Indicatorul luminos pentru modul Dry (uscat)	auto	Indicatorul luminos pentru modul Auto (auto)		Afișajul cu LED
	Ionizator				

### Butonul SWING (Pendulare)

Utilizat pentru a porni funcția de pendulare automată. Când este activată această funcție, apăsați butonul SWING (Pendulare) pentru a opri fanta la unghiul dorit.

### Butonul TIMER (Temporizator)

Folosit pentru lansarea programului de Auto on (pornire automată) și de Auto off (oprire automată), împreună cu butoanele + și -. Lumina indicatoare timer on/off (temporizator activat/dezactivat) se aprinde în funcție de configurările temporizatorului.

## 5 Funcționare

### Butonul MODE (Mod)

Selectează modul de funcționare corespunzător. De fiecare dată când apăsați butonul, este selectat un mod în secvența care pornește de la Auto, Cool (Răcire), Dry (Dezumidificare), Fan (Ventilator) și Heat (încălzire) (cu excepția modelelor care au doar funcția de răcire). Lumina indicatoare a modului se aprinde în funcție de configurările modului.

### Butoanele Sus (+) și Jos (-)

Se utilizează pentru reglarea setărilor de temperatură (în creștere / scădere) la incrementări de 1°C în intervalul de la 17°C la 30°C sau la setarea Temporizatorului într-un interval de 0-24 ore.



**Notă:** Comanda este capabilă să afișeze temperatura în grade Celsius. Pentru a trece de la un afișaj la altul, țineți apăstate butoanele Sus și jos concomitent timp de 3 secunde.

### FAN (Ventilator)

Controlează viteza ventilatorului. Apăsați pentru a selecta una din cele patru trepte ale vitezei ventilatorului (Mică, Medie, Mare și Auto). Indicatorul luminos al vitezei ventilatorului se aprinde sub diferite setări ale ventilatorului. Când selectați viteza Auto pentru ventilator, toate luminile indicatoare ale ventilatorului se sting.

### Funcție Ionizare (IONIZER)

Pentru activarea funcției de IONIZARE, țineți apăsată tasta SPEED timp de 3 secunde până când pe display apare "ON" pentru 3 secunde. Generatorul de Ioni negativi este activat și va ajuta la purificarea aerului din încăpere.

Pentru a opri funcția de IONIZARE, țineți apăsată tasta SPEED pentru 3 secunde până când pe display este afișat mesajul "OF" pentru 3 secunde.

### NOTA:

- Odată activată, funcția va rămâne activă până la oprirea acesteia sau a aparatului.

### Butonul SLEEP (Repaus)

Folosit pentru inițierea operațiunii Sleep (Repaus).

### Butonul Power (Pornire)

Pornește/Oprește alimentarea.

### Afișajul cu LED

Afișează temperatura setată în °C și setările Temporizatorului automat. În modurile Dry (Dezumidificare) și Fan (Ventilare), acesta afișează temperatura camerei.

Afișează codurile de eroare și codul de protecție:

E1-Eroare la senzorul de temperatură a camerei.

E2-Eroare la senzorul de temperatură a vaporizatorului.

E3-Eroare la senzorul de temperatură a condensatorului (la unele modele).

## 5 Funcționare

E4-Eroare la panoul de afișare a comunicării.

P1 - Tava inferioară este plină - Conectați furtunul de evacuare și scurgeți apa colectată. Dacă se repetă protecția, apelați la service.



**Notă:** Când se produce una dintre defecțiunile de mai sus, opriți aparatul și verificați eventualele obstrucții. Reporniți aparatul, în cazul în care funcționarea defectuoasă persistă, opriți aparatul și deconectați cablul de alimentare. Contactați producătorul sau agenții săi de service sau o persoană calificată similară pentru service.

### Instalarea furtunului de evacuare

Furtunul de evacuare și adaptorul trebuie instalate sau îndepărtate în funcție de modul de utilizare. Pentru funcția Cool (Rece), Heat (Căldură) (tip pompă de căldură) sau Auto, trebuie să fie instalat un furtun de evacuare.

Pentru ventilare, dezumidificare sau încălzire (tip încălzire electrică) trebuie să fie îndepărtat furtunul de evacuare.

## 5.1 Instrucțiuni de operare

### Utilizarea în modul Cool (Răcire)

- Apăsați butonul "MODE" (Mod) până când se aprinde lumina indicatoare "Cool" (Răcire).
- Apăsați butoanele Adjust (Reglare) "+" sau "-" pentru a selecta temperatura dorită pentru cameră. Temperatura poate fi setată într-un interval de 17°C-30°C.
- Apăsați butonul "FAN SPEED" (Viteză ventilator) pentru a alege viteza ventilatorului.

### Operațiunea de încălzire (modelele cu funcție de răcire nu posedă această funcție)

- Apăsați butonul "MODE" (Mod) până când se aprinde lumina indicatoare "Heat" (Încălzire).
- Apăsați butoanele Adjust (Reglare) "+" sau "-" pentru a selecta temperatura dorită pentru cameră. Temperatura poate fi setată într-un interval de 17°C-30°C.
- Apăsați butonul "FAN SPEED" (Viteză ventilator) pentru a alege viteza ventilatorului. La unele modele, viteza ventilatorului nu poate fi reglată în modul Heat (Încălzire).

### Funcționarea în modul Dry (Dezumidificare)

- Apăsați butonul "MODE" (Mod) până când se aprinde lumina indicatoare "Dry" (Dezumidificare).
- În acest mod, nu puteți selecta viteza ventilatorului sau regula temperatura. Motorul ventilatorului funcționează la viteză joasă.
- Păstrați geamurile și ușile închise pentru a beneficia de un efect de dezumidificare optim.
- Nu puneți furtunul pe fereastră.

### Funcționarea în modul Auto

- Când aparatul de aer condiționat funcționează în modul Auto, se selectează automat răcirea, încălzirea (cu excepția modelelor doar cu funcție de răcire) sau funcționarea doar a ventilatorului, în funcție de temperatura selectată și de temperatura camerei.

## 5 Funcționare

- Aparatul de aer condiționat va controla automat temperatura camerei la nivelul de temperatură selectat de dvs.
- În modul Auto nu puteți selecta viteza ventilatorului,



**Notă:** În modul Auto, pentru unele modele se aprind ambele indicatoare luminoase, ale modului Auto și ale modului de funcționare real.

### Modul de funcționare Fan (ventilator)

- Apăsați butonul "MODE" (Mod) până când se aprinde lumina indicatoare "Fan" (Ventilator).
- Apăsați butonul "FAN SPEED" (Viteză ventilator) pentru a alege viteza ventilatorului. Temperatura nu poate fi ajustată.
- Nu puneți furtunul pe fereastră.

### Modul de funcționare Timer (Temporizator)

- Când unitatea este pornită, apăsați butonul TIMER (Temporizator) pentru a activa programul de oprire automată. Lumina indicatoare Timer off (Temporizator dezactivat) se aprinde. Apăsați butonul Up (Sus) sau Down (Jos) pentru a alege ora dorită. Apăsați din nou butonul Timer (Temporizator) timp de 5 secunde, programul de pornire automată este activat. De asemenea, lumina indicatoare Timer on (Temporizator dezactivat) se aprinde. Apăsați butonul sus sau jos pentru a alege ora de pornire automată.
- Când unitatea este oprită, apăsați butonul Timer (Temporizator) pentru a activa programul de pornire automată, apăsați din nou butonul timp de 5 secunde pentru a activa programul de oprire automată.
- Apăsați sau țineți apăsat butonul Up (Sus) sau Down (Jos) pentru a schimba timpul de pornire/oprire automată în pași de 0,5 ore, până la 10 ore, apoi în pași de 1 oră până la 24 de ore. Va începe numărătoarea inversă până la pornire.
- Sistemul va reveni automat la afișajul temperaturii precedente dacă nu primește altă comandă într-un interval de cinci secunde.
- Pornirea sau oprirea în orice moment a unității ori aducerea temporizatorului la valoarea 0.0 va anula programul de pornire/oprire automată a temporizatorului.

### Operațiunea Sleep (Repaus) (Eco)

- Apăsând acest buton, temperatura selectată va crește (răcire) sau va scădea (încălzire) cu 1°C în timp de 30 de minute. Temperatura va crește (răcire) sau scădea (încălzire) cu încă 1°C după încă 30 de minute. Această valoare nouă de temperatură va fi menținută timp de 7 ore înainte de a reveni la temperatura selectată inițial. Acest lucru încheie modul Sleep (Repaus) și unitatea va continua să funcționeze așa cum a fost inițial programată.

## 5 Funcționare



**Notă:** Această funcție nu este disponibilă în modul Fan (Ventilator) sau Dry (Dezumidificare).

### 5.2 Alte funcții

#### Zone Follow (Urmărire zonă)



**Notă:** Această caracteristică poate fi activată numai de la telecomandă. Telecomanda funcționează ca un termostat de la distanță care permite controlul precis al temperaturii în locul unde se află. Pentru a activa funcția Zone Follow (Urmărire zonă), îndreptați telecomanda spre aparat și apăsați Zone Follow (Urmărire zonă). Telecomanda va trimite acest semnal către aparatul de aer condiționat până când apăsați Zone Follow (Urmărire zonă) din nou. Dacă unitatea nu primește semnalul Zone Follow (Urmărire zonă) / Temp Sensing (Senzor Temperatură) în timpul oricărui interval de 7 minute, unitatea va ieși din modul Zone Follow (Urmărire zonă) / Temp Sensing (Senzor Temperatură).



**Notă:** Această funcție nu este disponibilă în modul Fan (Ventilator) sau Dry (Dezumidificare).

#### Repornire automată

Dacă unitatea se oprește în mod neașteptat din cauza unei căderi de tensiune, aceasta va reporni automat la funcția selectată anterior atunci când se restabilește alimentarea cu energie.

#### Reglarea direcției fluxului de aer

Fanta poate fi reglată automat. Reglați automat direcția fluxului de aer:

- Când este pornită unitatea, fanta se deschide în întregime.
- Apăsați butonul SWING (Pendulare) de pe panou sau de pe telecomandă pentru a activa funcția de pendulare automată. Fanta va pendula automat în sus și în jos.
- Vă rugăm să nu reglați manual fanta.

#### Așteptați 3 minute înainte de a relua funcționarea

După ce s-a oprit unitatea, funcționarea sa nu poate fi reluată în primele 3 minute. Această funcție are rolul de a proteja unitatea. Funcționarea va fi reluată automat după 3 minute.

## 5 Funcționare

### Funcția de gestionare a energiei (la unele modele)

Când temperatura ambiantă este mai mică decât temperatura de setare pentru o perioadă de timp, aparatul va opera automat funcția de gestionare a energiei. Compresorul și motorul ventilatorului se vor opri. Când temperatura ambiantă este mai mare decât temperatura de setare, aparatul va renunța automat la funcția de gestionare a energiei. Compresorul și (sau) motorul ventilatorului vor funcționa.



**Notă:** Pentru unitatea cu indicator luminos de control al energiei, indicatorul luminos se va aprinde sub această caracteristică.

### Evacuarea apei

- În modurile de dezumidificare, scoateți bușonul superior de evacuare din spatele unității, instalați conectorul de evacuare (mufă mamă universală de 5/8") și furtunul de 3/4" (achiziționat local). Pentru modelele fără conector de evacuare, este suficient să introduceți furtunul de evacuare în orificiu. Amplasați capătul deschis al adaptorului furtunului direct deasupra zonei de scurgere din podea.

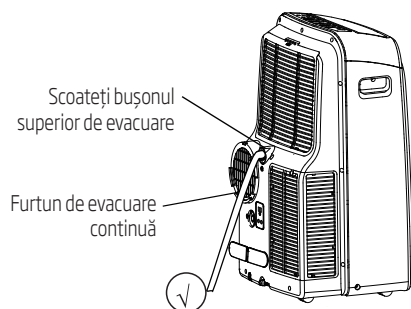

- În modul heating pump (cu funcționarea pompei de încălzire) scoateți bușonul inferior de evacuare din spatele unității, instalați conectorul de evacuare (mufă mamă universală de 5/8") și furtunul de 3/4" (achiziționat local). Pentru modelele fără conector de evacuare, este suficient să introduceți furtunul de evacuare în orificiu. Amplasați capătul deschis al adaptorului furtunului direct deasupra zonei de scurgere din podea.



**Notă:** Asigurați-vă că furtunul este prins bine pentru a nu exista pierderi de apă. Îndreptați furtunul spre scurgere, asigurându-vă că acesta nu prezintă îndoituri care să oprească fluxul de apă. Amplasați capătul furtunului în scurgere și asigurați-vă că acesta este îndreptat în jos pentru a permite curgerea apei. (Vezi imaginile cu ✓). Nu ridicați niciodată capătul furtunului. (Vezi imaginile cu ✗). Când furtunul de evacuare continuă nu este utilizat, asigurați-vă că bușonul și dopul de evacuare corespunzătoare sunt instalate ferm pentru a preveni scurgerile.

## 5 Funcționare

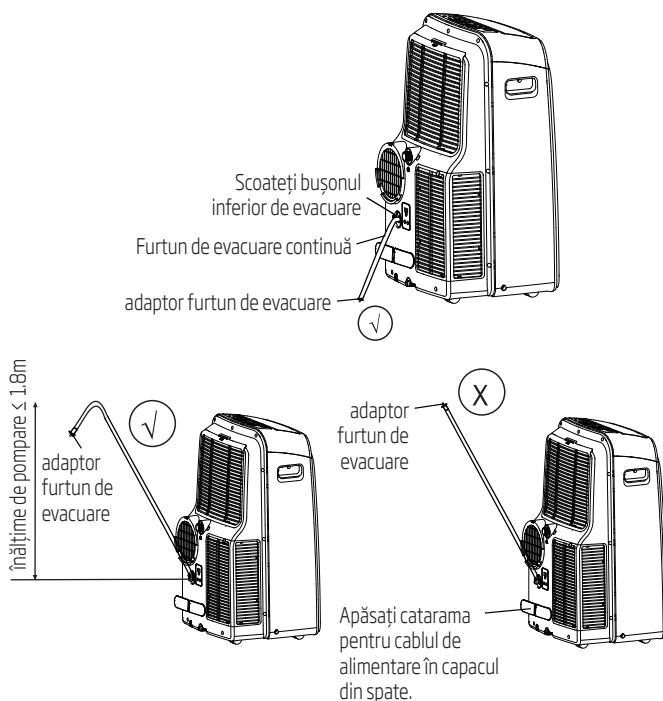

- Când nivelul de apă din tăvița inferioară ajunge la un nivel prestabilit, unitatea emite 8 semnale sonore, iar pe afișajul digital apare "P1". În acest moment, funcționarea aparatului de aer condiționat/ procesul de dezumidificare se oprește imediat. Totuși, motorul ventilatorului continuă să funcționeze (acest lucru este normal). Mutați cu atenție unitatea în locul de golire, scoateți bușonul inferior de evacuare și lăsați apa să curgă. Reinstalați bușonul inferior de evacuare și reporniți aparatul până când simbolul "P1" dispare. Dacă eroarea apare din nou, apălați la un tehnician de service.



**Notă:** Asigurați-vă că reinstalați ferm bușonul inferior de evacuare pentru a preveni scurgerea înainte de a utiliza aparatul.

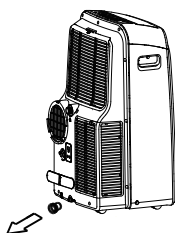



## 6 Întreținere

### Atenționare:

- Deconectați întotdeauna aparatul înainte de curățare sau întreținere.
- Nu utilizați lichide inflamabile sau substanțe chimice pentru curățarea unității.
- Nu spălați aparatul sub apă curgătoare. Acest lucru cauzează pericol electric.
- Nu utilizați aparatul dacă sursa de alimentare a fost deteriorată în timpul curățării. Un cablu de alimentare deteriorat trebuie înlocuit cu un cablu nou de la producător.



### 6.1 Curățați filtrul de aer

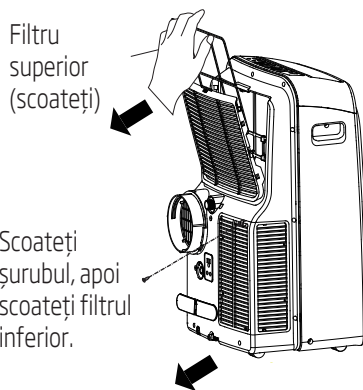

Filtru superior  
(scoateți)

Scoateți  
șurubul, apoi  
scoateți filtrul  
inferior.

Demontarea filtrului de aer

### Atenționare:

Nu utilizați unitatea fără filtru deoarece murdăria și scamele îl înfundă și reduc performanța.



## 6 Întreținere

### Sfaturi pentru întreținere

- Asigurați-vă că ați curățat filtrul de aer la fiecare 2 săptămâni pentru o performanță optimă.
- Pentru a preveni mucegaiul, tava de colectare a apei trebuie evacuată imediat după apariția erorii P1 și înainte de depozitare.
- În gospodăriile cu animale, va trebui să ștergeți periodic grilajul pentru a preveni fluxul de aer blocat din cauza părului animal.

### Curățați unitatea

Curățați unitatea folosind o cârpă umedă, fără scame și un detergent delicat. Uscați unitatea cu o cârpă uscată, fără scame.

### Stocați unitatea atunci când nu o utilizați

- Goliți tava de colectare a apei conform instrucțiunilor din secțiunea următoare.
- Porniți aparatul pe modul Fan (ventilator) timp de 12 ore într-o încăpere caldă pentru a o usca și pentru a preveni mucegaiul.
- Opriți aparatul și deconectați-l de la priza electrică
- Curățați filtrul de aer conform instrucțiunilor din secțiunea anterioară. Reinstalați filtrul curat și uscat înainte de depozitare.
- Scoateți bateriile din telecomandă.

Asigurați-vă că păstrați aparatul într-un loc răcoros și întunecat. Expunerea la lumina directă a soarelui sau la căldura extremă poate scurta durata de viață a aparatului.



**Notă:** Carcasa și partea frontală pot fi șterse cu o cârpă fără ulei sau spălate cu o cârpă înmuiată într-o soluție de apă caldă și un detergent lichid delicat de spălat vase. Clătiți bine și ștergeți-l. Nu utilizați niciodată produse de curățare dure, ceară sau lustruire pe partea frontală a carcasei. Asigurați-vă că ați stors excesul de apă din cârpă înainte de a șterge butoanele de comandă. Excesul de apă din sau în jurul butoanelor de comandă poate cauza deteriorarea aparatului.

## 7 Diagnosticarea defectelor

Înainte de a solicita întreținerea, verificați aparatul în conformitate cu formularul de mai jos:

Problema	Cauze posibile	Remediarea defectiunilor
Aparatul nu pornește când se apasă butonul On/Off (Pornit/Oprit)	Codul de eroare P1	Tava de colectare a apei este plină. Opriți aparatul, evacuați apa din tava de colectare a apei și reporniți aparatul.
	În modul cool (de răcire): temperatura camerei este mai mică decât temperatura setată	Resetați temperatura,
Unitatea nu răcește bine	Filtrul de aer este blocat cu praf sau păr de animale	Opriți aparatul și curățați filtrul conform instrucțiunilor
	Furtunul de evacuare nu este conectat sau este blocat	Opriți unitatea, deconectați furtunul, verificați blocajul și reconectați furtunul
	Unitatea are un nivel scăzut de agent frigorific	Apelați un tehnician de service pentru a inspecta unitatea și pentru a completa cu agent frigorific
	Temperatura setată este prea mare.	Scădeți temperatura setată.
	Ferestrele și ușile din cameră sunt deschise	Asigurați-vă că ferestrele și ușile sunt închise.
	Zona camerei este prea mare	Verificați dublu zona de răcire
	Există surse de căldură în cameră,	Îndepărtați sursele de căldură dacă este posibil.
Unitatea este zgomotoasă și vibrează prea mult	Suprafața nu este plană	Așezați unitatea pe o suprafață netedă și plană
	Filtrul de aer este blocat cu praf sau păr de animale	Opriți aparatul și curățați filtrul conform instrucțiunilor
Unitatea generează un sunet galgait	Acest sunet este cauzat de scurgerea de agent frigorific în interiorul unității	Acest lucru este normal

## 8 Proiectare și note de conformitate

### Anunț de proiectare

Proiectul și specificațiile pot fi modificate fără notificare prealabilă pentru îmbunătățirea produsului.

Consultați agenția de vânzări sau producătorul pentru detalii. Orice actualizare a manualului va fi încărcată pe site-ul web de asistență, verificați pentru cea mai recentă versiune.

### Informații privind evaluarea energetică

Evaluarea energetică pentru această unitate se bazează pe o instalație care utilizează o conductă de evacuare fără extindere, fără adaptor pentru ferestre culisante sau adaptor de evacuare pe perete A (așa cum se arată în secțiunea Instalare din acest manual).

### Gama de temperaturi a unității

Mod	Gama de temperaturi
Cool (răcire)	17-35°C
Dry (uscat)	13-35°C
Heat (Căldură) (modul de încălzire a pompei)	5-30°C
Heat (Căldură) (modul de încălzire electrică)	≤30°C



**Notă:** Pentru a respecta EN 61000-3-11, produsul BA312H trebuie să fie conectat numai la o sursă care are impedanța sistemului cu valoarea de:  $I_{Zsys} I = 0,348$  ohmi sau mai puțin, produsul BA312C trebuie conectat numai la o sursă care are impedanța sistemului cu valoarea de:  $I_{Zsys} I = 0,362$  ohms sau mai puțin. Înainte de a conecta produsul la rețeaua de alimentare publică, vă rugăm să vă adresați autorității locale de alimentare pentru a vă asigura că rețeaua de alimentare îndeplinește cerințele de mai sus.

## 9 Remarcă neoficială

Atunci când utilizați această unitate în țările europene, trebuie respectate următoarele informații:

**Eliminare:** Nu aruncați acest produs cu deșeurile menajere nesortate. Este necesară colectarea separată a acestor deșuri pentru a fi supuse unui tratament special.

Este interzisă eliminarea acestui aparat împreună cu deșeurile menajere.

Există mai multe posibilități pentru eliminare:

- A) Autoritățile municipale au creat sisteme de colectare, în care pot fi eliminate deșeurile electronice fără costuri pentru utilizator.
- B) La cumpărarea unui produs nou, vânzătorul preia produsul vechi cel puțin fără costuri pentru utilizator.
- C) Producătorul preia aparatul vechi pentru a-l elimina cel puțin fără costuri pentru utilizator.
- D) Întrucât produsele vechi conțin resurse valoroase, ele pot fi vândute comercianților de deșuri metalice.

Eliminarea deșeurilor în păduri sau în natură pune în pericol sănătatea, deoarece substanțele periculoase ajung în pânza de apă freatică și în lanțul alimentară.

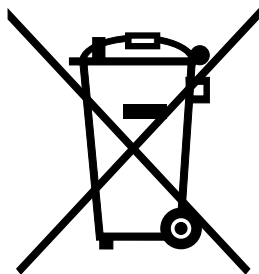

Acest produs respectă Directiva UE WEEE (2012/19/UE). Produsul este marcat cu un simbol de clasificare pentru deșuri electrice și electronice (WEEE).

Acest simbol indică faptul că produsul nu trebuie eliminat cu alte deșuri menajere la finalul perioadei de utilizare. Dispozitivele utilizate trebuie returnate la punctul special de reciclare de dispozitive electrice și electronice. Pentru a găsi aceste sisteme de colectare contactați autoritățile locale sau distribuitorul de la care a fost achiziționat produsul. Fiecare gospodărie are un rol important în recuperarea și reciclarea electrocasnicilor vechi. Eliminarea corespunzătoare a electrocasnicilor utilizate ajută la prevenirea posibilelor consecințe negative pentru mediu și sănătatea umană.

## 10 Instrucțiuni de instalare

### 10.1 Instrucțiune cu privire la F-Gaz

Acest produs conține gaze cu efect de seră fluorurate.

Gazele cu efect de seră fluorurate se află în echipamente închise ermetic.

Instalările, servisările, întreținerile, reparațiile, verificările pentru scurgeri sau scoaterile din funcțiune ale echipamentelor și reciclarea produsului trebuie efectuate de persoanele fizice, care dețin autorizații corespunzătoare.

În cazul în care sistemul are instalat un sistem de detectare a scurgerilor, verificările pentru scurgeri trebuie efectuate cel puțin la fiecare 12 luni pentru a vă asigura că sistemul funcționează corect.

În cazul în care produsul trebuie verificat pentru scurgeri, acesta trebuie să specifice periodicitatea verificărilor, țineți evidența verificărilor pentru scurgeri.



**Notă:** Pentru echipamente închise ermetic, aparate de aer condiționat portabile, aparate de aer condiționat montate la fereastră și dezumidificatoare, dacă echivalentul de CO<sub>2</sub> al gazelor cu efect de seră fluorurate este mai mic de 10 tone, nu trebuie efectuate verificări pentru scurgeri.

## 11 Specificații

Nume model Beko	BA309C	BA310AC	BA312H	BA312C
Agent frigorific	R290	R290	R290	R290
Cantitate totală de agent de răcire (g)	190	200	230	210
Clasa de climatizare	T1	T1	T1	T1
Tipul de încălzire	-	-	Pompa de încălzire	-
Capacitate de răcire (Btu/h)	8530	10000	12000	11680
Capacitate de răcire (W)	2500	2931	3517	3423
Capacitate de încălzire (Btu/h)	-	-	10000	-
Capacitate de încălzire (W)	-	-	2931	-
Răcire eficientă energetic (W/W)	2.61	3.1	2.71	2.61
Încălzire eficientă energetic (W/W)	-	-	2.91	-
Nivelul energetic de răcire	A	A+	A	A
Nivelul energetic de încălzire	-	-	A+	-
Nivelul de energie la răcire (W)	958	945	1298	1314
Nivelul de energie la încălzire (W)	-	-	1007	-
Tensiune/frecvență (V/Hz)	220V-240V 50Hz, 1Ph	220V-240V 50Hz, 1Ph	220V-240V 50Hz, 1Ph	220V-240V 50Hz, 1Ph
Unitate ambalată (L x Î x A) mm	489x403x880	515x443x880	515x443x880	515x443x880
Greutatea unității - ambalată (kg)	32.5	38	40	36.2

1. Specificatiile sunt valori standard calculate pe baza conditiilor nominale de functionare. Ele pot varia in conditii diferite de lucru.
2. Compania noastra face imbunatatiri tehnice continue. Nu se vor trimite notificari in prealabilă pentru orice modificare a deatelor tehnice. Citiți plăcuța de identificare a aparatului de aer condiționat.
3. Valoarea nominală este testată sub 35/24 (In.)35/24 (Out).





# Lea este manual de usuario en primer lugar.

Apreciado cliente,

Le agradecemos que haya adquirido un producto Beko. Esperamos que obtenga los mejores resultados de este producto fabricado con materiales de alta calidad y la más avanzada tecnología. Para ello, le rogamos que lea detenidamente todo el manual de usuario y la documentación que lo acompaña antes de utilizar el producto y los guarde para futuras consultas. Si cede el producto a un tercero, entréguele también el manual de usuario. Siga todas las advertencias e información del manual de usuario.

## Significado de los símbolos

A lo largo del manual se utilizan los siguientes símbolos:

	Información importante o consejos de utilidad acerca de su uso.
--	---

	Advertencias sobre situaciones de riesgo para la salud o la propiedad.
--	--

	Advertencia sobre acciones que no se deben realizar.
--	--

	Advertencia por descargas eléctricas.
---	---------------------------------------

	Advertencia por superficies calientes.
--	--

	No lo tape.
--	-------------

	Este símbolo significa que debe leer atentamente el manual de usuario.
---	--

	Este símbolo significa que solo un técnico debe manipular este equipo consultando el manual de instalación.
---	---

	Este símbolo significa que este electrodoméstico utiliza refrigerante inflamable. Si se pierde refrigerante y este entra en contacto con una fuente externa de inflamación, existe riesgo de incendio.
--	--



Este producto ha sido fabricado en instalaciones modernas y respetuosas con el medio ambiente

# Índice de materias

<b>1 Medidas de seguridad</b>	<b>231</b>
<b>2 Advertencias (para el uso del refrigerante R290 únicamente)</b>	<b>237</b>
<b>3 Preparación</b>	<b>250</b>
<b>4 Instalación</b>	<b>252</b>
4.1 Elija el lugar adecuado .....	252
4.2 Instalación recomendada .....	252
4.3 Herramientas necesarias .....	253
4.4 Accesorios .....	253
4.5 Conjunto de instalación para la ventana .....	254
<b>5 Funcionamiento</b>	<b>258</b>
5.1 Instrucciones de funcionamiento .....	261
5.2 Otras características .....	263
<b>6 Mantenimiento</b>	<b>266</b>
6.1 Limpiar el filtro de aire .....	266
<b>7 Diagnóstico de averías</b>	<b>268</b>
<b>8 Notas del diseño y sobre el cumplimiento</b>	<b>269</b>
<b>9 Aclaración social</b>	<b>270</b>
<b>10 Instrucciones para la instalación</b>	<b>271</b>
10.1 Instrucciones sobre F-Gas .....	271
<b>11 Especificaciones</b>	<b>272</b>

# 1 Medidas de seguridad

## Advertencia

Para prevenir lesiones personales o incluso la muerte del usuario o de otras personas, así como daños a la propiedad, debe seguir estas instrucciones. El funcionamiento incorrecto a causa de la inobservancia de estas instrucciones puede causar lesiones, daños e incluso la muerte.

- La instalación debe realizarse según las instrucciones de instalación. Una instalación inadecuada puede causar fugas de agua, una descarga eléctrica o un incendio.
- Use únicamente los accesorios y las piezas incluidas, así como las herramientas especificadas para la instalación. El uso de piezas no estándar puede causar fugas de agua, descargas eléctricas, incendios y lesiones o daños a la propiedad.
- Asegúrese de que la toma de corriente que use esté conectada a tierra y tenga un voltaje adecuado. El cable de alimentación está equipado con un enchufe de tres clavijas para la conexión a tierra como protección frente a descargas. Puede encontrar la información sobre el voltaje en la placa de datos de la unidad.
- Su unidad debe usarse en una toma mural conectada a tierra adecuadamente. Si la toma mural que pretende utilizar no está conectada a tierra adecuadamente ni protegida por un fusible de acción retardada o disyuntor (el fusible o disyuntor necesario lo determina la corriente máxima de la unidad. La corriente máxima se indica en la placa de datos situada en la unidad), pida a un electricista cualificado que instale una toma adecuada.

## 1 Medidas de seguridad

- Instale la unidad en una superficie plana y sólida. En caso contrario, pueden producirse daños o un exceso de ruido y vibración.
- La unidad debe mantenerse libre de obstrucciones para garantizar un funcionamiento adecuado y mitigar los peligros para la seguridad.
- No modifique la longitud del cable de alimentación ni use un alargador para conectar la unidad.
- No use un única toma de corriente para varios electrodomésticos. Un suministro eléctrico inadecuado puede provocar incendios o descargas eléctricas.
- No instale su aire acondicionado en una habitación húmeda como un baño o lavadero. Demasiada exposición al agua puede causar un cortocircuito en los componentes eléctricos.
- No instale la unidad en un lugar donde pueda estar expuesta a gases combustibles, ya que podría provocar un incendio.
- La unidad tiene ruedas para facilitar su desplazamiento. Asegúrese de no usar las ruedas sobre una alfombra gruesa o para moverla sobre objetos, ya que podría hacer que vuelque.
- No utilice una unidad que se haya caído o esté dañada.
- Un electrodoméstico con un calentador eléctrico debe estar un metro de distancia de materiales combustibles como mínimo.
- No toque la unidad con las manos mojadas o húmedas ni cuando esté descalzo.
- Si el aire acondicionado se vuelca durante su uso, apague la unidad y desenchúfela del suministro eléctrico principal inmediatamente. Inspeccione visualmente la unidad para asegurarse de que no esté dañada. Si sospecha que la unidad está dañada, póngase en contacto con un técnico o con el servicio de atención al cliente.

## 1 Medidas de seguridad

- Durante una tormenta, debe desconectarla de la corriente para evitar daños en la máquina a causa de los rayos.
- Debe usar su aire acondicionado de modo que esté protegido de la humedad, como p. ej., la condensación, las salpicaduras de agua, etc. No coloque o guarde su aire acondicionado donde pueda caerse o sumergirse en agua o cualquier otro líquido. Desenchúfelo inmediatamente si esto ocurriera.
- La instalación eléctrica debe realizarse estrictamente de acuerdo al esquema eléctrico situado en el interior de la unidad.
- La placa de circuito impreso (PCB, por sus siglas en inglés) está diseñada con un fusible para proporcionar protección contra sobrecargas. Las especificaciones del fusible están impresas en la placa de circuito, por ejemplo: T 3.15 A/250 V, etc.
- Este dispositivo puede ser utilizado por niños mayores de 8 años si es bajo supervisión y han recibido instrucciones sobre el uso del dispositivo de manera segura y entienden los peligros asociados. La limpieza y el mantenimiento pueden ser realizados por niños mayores de 8 años y bajo supervisión. Mantenga el aparato y su cable fuera del alcance de los niños menores de 8 años. (aplicable en países europeos).
- Este dispositivo no está diseñado para ser utilizado por personas (incluidos niños) con capacidades físicas, sensoriales o mentales reducidas o con falta de experiencia y conocimientos, a menos que hayan sido instruidos o supervisados sobre el uso del dispositivo por parte de una persona responsable de su seguridad. (aplicable en otros países que no sean europeos)

## 1 Medidas de seguridad

- Los niños deben ser supervisados para garantizar que no jueguen con el aparato. Los niños deben estar supervisados en todo momento cuando estén alrededor del equipo.
- Si el cable de alimentación está dañado debe ser sustituido por el fabricante, su agente de servicio o una persona con una cualificación similar para evitar riesgos.
- Antes de su limpieza o mantenimiento, el electrodoméstico debe desconectarse de la red eléctrica.
- No retire ninguna tapa fija. No use este dispositivo si no funciona correctamente o si se ha caído o está dañado.
- No coloque el cable debajo de alfombras. No cubra el cable con alfombrillas, tapetes o fundas similares. No coloque el cable por debajo de muebles o electrodomésticos. Sitúe el cable lejos de una zona de tránsito y donde no provoque tropiezos.
- No utilice una unidad con un cable, enchufe, fusible de potencia o disyuntor dañado. Deseche la unidad o devuélvala a las instalaciones del servicio técnico autorizado para su revisión o reparación.
- Para reducir el riesgo de incendio o descarga eléctrica, no use este electrodoméstico con ningún dispositivo de control de velocidad de estado sólido.
- Este aparato debe instalarse de conformidad con las normativas nacionales de cableado.
- Póngase en contacto con un técnico de servicio autorizado para la reparación o mantenimiento de esta unidad.

## 1 Medidas de seguridad

- Póngase en contacto con el instalador autorizado para la instalación de esta unidad.
- No cubra ni obstruya las rejillas de entrada y salida.
- No use este producto para funciones que no sean las descritas en este manual de instrucciones.
- Antes de limpiar la unidad, apáguela y desenchúfela.
- Desconéctela de la corriente si nota ruidos u olores extraños o si desprende humo.
- Pulse los botones del panel de control únicamente con sus dedos.
- No retire ninguna tapa fija. No use este dispositivo si no funciona correctamente o si se ha caído o está dañado.
- No utilice ni detenga la unidad introduciendo o tirando del enchufe.
- No use productos químicos peligrosos para limpiar la unidad ni permita que entren en contacto con ella. No use la unidad en presencia de sustancias inflamables o vapores como alcoholes, insecticidas, gasolina, etc.
- Transporte siempre el aire acondicionado en posición vertical y colocado en una superficie estable y nivelada durante su uso.
- Póngase siempre en contacto con una persona cualificada para realizar las reparaciones. Si el cable de alimentación está dañado y debe sustituirse por un nuevo cable de alimentación, consígalo del fabricante del producto y no lo repare.
- Sujete el enchufe por la cabeza de la toma de corriente al sacarlo.
- Apague el producto cuando no esté en uso.

## 1 Medidas de seguridad

- Advertencia: No utilice medios para acelerar el proceso de descongelación o para limpiar que no sean los recomendados por el fabricante. Este electrodoméstico debe ser almacenado en una sala sin ningún tipo de fuente de inflamación (por ejemplo: llamas, electrodomésticos que funcionen con gas o calefactores eléctricos). No queme ni perforo el electrodoméstico. Tenga en cuenta que los refrigerantes no pueden desprender olor.
- El aparato debe indicar el aislamiento de un interruptor diferencial (ID) que tenga una corriente residual de funcionamiento que no supere los 30 mA.
- Este electrodoméstico está diseñado para ser usado en aplicaciones domésticas y similares, como
  - áreas de cocina del personal en tiendas, oficinas y otros entornos de trabajo;
  - casas de campo;
  - por clientes en hoteles, moteles y otros entornos de tipo residencial;
  - entornos de tipo casa de huéspedes;



## Advertencias (para el uso del refrigerante R290 únicamente)

- No utilice medios para acelerar el proceso de descongelación o para limpiar que no sean los recomendados por el fabricante.
- Este electrodoméstico debe ser almacenado en una sala sin ningún tipo de fuente de inflamación (por ejemplo: llamas, electrodomésticos que funcionen con gas o calefactores eléctricos).
- No queme ni perforo el electrodoméstico.
- Tenga en cuenta que los refrigerantes no pueden desprender olor.
- El electrodoméstico BA309C/BA310AC debe instalarse, operarse y almacenarse en una habitación con una superficie superior a 10 m<sup>2</sup>.
- El electrodoméstico BA312C/BA312H debe instalarse, operarse y almacenarse en una habitación con una superficie superior a 12 m<sup>2</sup>.
- Deben cumplirse las normativas nacionales sobre gas.
- Mantenga las aberturas de ventilación libres de obstrucciones.
- El electrodoméstico debe almacenarse para evitar daños mecánicos.
- Se advierte de que el electrodoméstico debe ser almacenado en una zona bien ventilada y de un tamaño que corresponda al indicado para su uso.
- Cualquier persona que trabaje o abra un circuito de refrigerante debe tener un certificado válido vigente de una autoridad de evaluación acreditada por la industria, autorizándole a manipular refrigerantes de manera segura según las especificaciones de evaluación reconocidas por la industria.

## Advertencias (para el uso del refrigerante R290 únicamente)

- El mantenimiento debe hacerse únicamente siguiendo las recomendaciones del fabricante. El mantenimiento y reparación que requieran de la asistencia de algún profesional deberán hacerse bajo la supervisión de la persona especializada en refrigerantes inflamables.
  1. Transporte de equipos que contienen refrigerantes inflamables.  
Consulte las normativas de transporte.
  2. Marcado del equipo con etiquetas.  
Consulte las normativas locales.
  3. Eliminación de equipos que utilicen refrigerantes inflamables.  
Consulte las normativas nacionales.
  4. Almacenamiento de equipos/electrodomésticos  
El almacenamiento del equipo debe realizarse según las instrucciones del fabricante.
  5. Almacenamiento de equipos empaquetados (sin vender)  
La protección del paquete de almacenamiento debe ser tal que cualquier daño mecánico del equipo en el interior del paquete no provoque una fuga de carga de refrigerante. El número máximo de piezas de equipo permitidas para su almacenaje conjunto debe ser determinado por la normativa local.
  6. Información sobre la reparación
    - 1) Verificación de la zona  
Antes de iniciar la instalación de sistemas con refrigerantes inflamables, es necesario hacer algunos controles de seguridad para minimizar el riesgo de inflamación. Para reparar el sistema de refrigeración, se deben tomar las siguientes precauciones antes de empezar.

## 2) Procedimiento a seguir

El trabajo debe realizarse de modo controlado para minimizar el riesgo de presencia de gases o vapores inflamables mientras se desarrolla el trabajo.

## 3) Zona de trabajo

El personal de mantenimiento y aquellos que trabajen en la zona deben ser informados de la naturaleza del trabajo que se está realizando. Debe evitarse trabajar en espacios confinados. La zona alrededor del área de trabajo debe ser aislada. Asegúrese de que las condiciones de la zona sean seguras en cuanto al control de materiales inflamables.

## 4) Comprobar la presencia de refrigerante

La zona debe ser verificada con un detector de refrigerante adecuado antes y durante el trabajo, para que el técnico tenga presente las zonas potenciales de inflamación. Asegúrese de que el equipo de detección de fugas utilizado sea el adecuado para refrigerantes inflamables, es decir, no chispeante, adecuadamente sellado y completamente seguro.

## 5) Presencia de extintor

Si va a realizar algún trabajo con altas temperaturas en el equipo de refrigeración o en piezas relacionadas, debe contar con un extintor adecuado. Tenga junto a la zona de carga un extintor de CO<sub>2</sub> o de polvo seco.

### 6) Sin fuentes de inflamación

Ninguna persona que realice trabajos relacionados con sistemas de refrigeración y esté expuesta a tuberías que contengan o hayan contenido refrigerante inflamable debe utilizar fuentes de inflamación de modo que puedan suponer un riesgo de incendio o explosión. Todas las posibles fuentes de inflamación, incluidos los cigarrillos, deberán mantenerse lo suficientemente lejos de la zona de instalación, reparación, extracción o eliminación, mientras pueda liberarse refrigerante inflamable a la zona circundante. Antes de iniciar el trabajo, debe examinarse la zona en torno al equipo para asegurarse de que no haya peligro de inflamación. Deben mostrarse señales de No Fumar.

### 7) Zona ventilada

Asegúrese de que la zona se encuentre al aire libre o de que esté bien ventilada antes de abrir el sistema o realizar un trabajo con altas temperaturas. Debe haber un cierto grado de ventilación mientras se desarrolla el trabajo. La ventilación debe dispersar de forma segura el refrigerante liberado y expulsarlo preferiblemente al exterior.

### 8) Comprobación del equipo refrigerante

Cuando se vaya a cambiar algún componente eléctrico, este debe ser adecuado para su función específica. Deben seguirse en todo momento las directrices de mantenimiento y reparación del fabricante. En caso de duda, consulte con el departamento técnico del fabricante. Deben realizarse las siguientes comprobaciones en instalaciones que utilicen refrigerantes inflamables:

## Advertencias (para el uso del refrigerante R290 únicamente)

- la cantidad de carga está en conformidad con el tamaño de la habitación en la que están instaladas las piezas que contienen el refrigerante;
- la ventilación y las salidas funcionan adecuadamente y no están obstruidas;
- si se utiliza un circuito indirecto de refrigerante, debe comprobarse si el segundo circuito contiene refrigerante; el marcado del equipo sigue siendo visible y legible; las marcas y signos ilegibles deben corregirse;
- los tubos y componentes de refrigeración están instalados en un lugar en el que no están expuestos a ninguna sustancia que pueda corroer los componentes que contienen refrigerante, a menos que estos componentes estén fabricados con materiales que puedan resistir la corrosión o estén adecuadamente protegidos contra la corrosión.

### 9) Comprobación de aparatos eléctricos

El mantenimiento y reparación de componentes eléctricos deben incluir controles de seguridad previos y procedimientos de inspección. De haber algún fallo que pueda comprometer la seguridad, no debe conectarse ningún suministro eléctrico al circuito hasta que haya sido solucionado. Si el fallo no puede corregirse inmediatamente, pero es necesario continuar con el funcionamiento, debe buscarse una solución temporal.

El propietario del equipo debe estar informado para que todas las partes estén al corriente.

## Advertencias (para el uso del refrigerante R290 únicamente)

Los controles iniciales de seguridad deben incluir:

- Que los condensadores estén descargados: debe hacerse de forma segura y evitar que pueda haber chispas;
- Que no haya cables ni componentes eléctricos expuestos durante la carga, recuperación o purga del sistema;
- Que haya continuidad de toma de tierra.

### 7. Reparación de componentes sellados

- 1) Para la reparación de componentes sellados, cualquier suministro eléctrico debe estar desconectado del equipo en que se trabaja antes de la extracción de cubiertas selladas, etc. Si es absolutamente necesario tener un suministro eléctrico para el equipo durante la reparación, debe contarse con un modo permanente de detección de fugas en el punto más crítico que pueda advertir de situaciones potencialmente peligrosas.
- 2) Debe prestarse especial atención para asegurarse de que al trabajar con componentes eléctricos la carcasa no sufra modificaciones de modo que el nivel de protección se vea afectado. Esto incluye daños en los cables, un número excesivo de conexiones, terminales no fabricados con las especificaciones originales, daños en el sellado, ajuste de tornillos incorrecto, etc. Asegúrese de que el aparato esté montado de forma segura. Asegúrese de que las juntas y los materiales de sellado no se hayan degradado de tal modo que ya no sirvan para su propósito de evitar el acceso de aire inflamable. Las piezas de recambio deben estar en conformidad con las especificaciones del fabricante.



### Nota:

El uso de un sellador de silicona puede reducir la efectividad de algunos tipos de equipos de detección de fugas. Los componentes intrínsecamente seguros no deben ser aislados antes de trabajar con ellos.

### 8. Reparación de componentes intrínsecamente seguros

No aplique ninguna carga inductiva o capacitiva permanente al circuito sin asegurarse de que esta no exceda el voltaje y corriente permitidos para el equipo utilizado. Si se encuentra en un ambiente inflamable, solo se puede trabajar con componentes intrínsecamente seguros. El instrumental de prueba debe estar a la potencia adecuada. Sustituya los componentes solo con piezas especificadas por el fabricante. Otras piezas pueden provocar la inflamación del refrigerante en el ambiente por fuga.

### 9. Cableado

Compruebe que el cableado no esté expuesto al desgaste, corrosión, presión excesiva, vibraciones, bordes afilados u otros efectos ambientales adversos. También se deben tener en cuenta los efectos del envejecimiento y las vibraciones continuas de fuentes tales como compresores o ventiladores.

### 10. Detección de refrigerantes inflamables

Bajo ninguna circunstancia deben utilizarse fuentes potenciales de inflamación durante la búsqueda y detección de fugas de refrigerante. No deben utilizarse sopletes de haluro (ni cualquier otro detector que presente llamas vivas).

## 11. Métodos de detección de fugas

Los siguientes métodos de detección de fugas se consideran adecuados para sistemas que contengan refrigerantes inflamables. Se deben utilizar detectores de fugas electrónicos para detectar refrigerantes inflamables, pero puede que la sensibilidad no sea la correcta o necesiten ser recalibrados. (El equipo de detección debe ser calibrado en una zona libre de refrigerante). Asegúrese de que el detector no sea una fuente potencial de ignición y que sea apropiado para el refrigerante utilizado. El equipo de detección de fugas se debe establecer a un porcentaje del LFL del refrigerante y debe calibrarse en relación con el refrigerante empleado y el porcentaje de gas adecuado (25 % máximo) debe ser confirmado. Los líquidos de detección de fugas son adecuados para utilizar con la mayoría de refrigerantes, pero el uso de detergentes que contengan cloro debe evitarse porque el cloro puede reaccionar con el refrigerante y corroer las tuberías de cobre. Si se sospecha que hay alguna fuga, cualquier llama viva presente debe ser apagada. Si se encuentra una fuga de refrigerante que requiera de soldadura, todo el refrigerante debe recogerse del sistema, o aislarse (mediante las válvulas de cierre) en una parte del sistema alejada de la fuga. Luego debe purgarse nitrógeno libre de oxígeno en el sistema antes y durante el proceso de soldadura.

## 12. Extracción y evacuación

Al acceder al circuito refrigerante para realizar reparaciones (o para cualquier otro propósito), deben seguirse los procedimientos habituales. Sin embargo, es importante seguir una práctica óptima teniendo en cuenta la inflamabilidad. Debe respetarse el siguiente procedimiento:



## Advertencias (para el uso del refrigerante R290 únicamente)

- retire el refrigerante;
- purgue el circuito con gas inerte;
- evacúelo;
- púrguelo de nuevo con gas inerte;
- abra el circuito cortándolo o soldando.

La carga de refrigerante se debe recoger en los cilindros de recuperación adecuados. El sistema debe purgarse con nitrógeno libre de oxígeno para garantizar la seguridad de la unidad. Puede que haya que repetir este proceso varias veces. No debe utilizarse para esta tarea aire comprimido ni oxígeno.

El purgado se consigue rompiendo el vacío del sistema con nitrógeno libre de oxígeno y rellenando hasta alcanzar la presión adecuada, luego se descarga a la atmósfera y finalmente se reduce hasta el vacío. Este proceso debe repetirse hasta que no quede refrigerante en el sistema. Al utilizar la última carga de nitrógeno libre de oxígeno, el sistema debe descargarse a presión atmosférica para poder trabajar con él. Esta operación es absolutamente crucial si se van a soldar tuberías. Asegúrese de que la salida para la bomba de vacío no esté cerca de ninguna fuente de ignición y de que haya una correcta ventilación.

### 13. Procedimientos de carga

Además de los procedimientos de carga convencionales, se deben respetar los siguientes procedimientos. Asegúrese de que no haya contaminación de los distintos refrigerantes al utilizar el equipo de carga. Las mangueras o conductos deben ser lo más cortos posible para minimizar la cantidad de refrigerante contenida en ellos.

## Advertencias (para el uso del refrigerante R290 únicamente)

Los cilindros deben mantenerse en posición vertical.

Asegúrese de que el sistema de refrigeración esté conectado a tierra antes de cargar el sistema con refrigerante.

Etiquete el sistema cuando se haya completado la carga (si aún no está hecho). Debe prestarse especial atención para no desbordar el sistema de refrigeración. Antes de recargar el sistema, debe comprobarse la presión con nitrógeno libre de oxígeno. Al completar la carga, se debe comprobar si hay fugas en el sistema antes de la puesta en marcha. Debe hacerse una prueba más de seguimiento antes de salir del lugar.

### 14. Desmontaje

Antes de realizar este procedimiento, es muy importante que el técnico esté completamente familiarizado con el equipo y con todos los detalles. Es recomendable recuperar de forma segura todos los refrigerantes. Antes de la realización de la tarea, se debe tomar una muestra de aceite y de refrigerante en caso de que sea necesario un análisis antes de volver a usar el refrigerante recuperado. Es muy importante que haya electricidad antes de iniciar la tarea.

- a. Familiarícese con el equipo y su utilización.
- b. Aísle eléctricamente el sistema.
- c. Antes de iniciar el procedimiento, asegúrese de que:
  - Se cuente con equipo mecánico de manipulación, si fuera necesario, para manipular los cilindros de refrigerante;
  - todos los equipos de protección personal estén disponibles y se usen correctamente;
  - una persona capacitada supervisa el proceso de recuperación en todo momento;

## Advertencias (para el uso del refrigerante R290 únicamente)

- El equipo de recuperación y los cilindros se ajusten a los estándares.
- d. Vacíe el sistema de refrigerante, si es posible.
  - e. Si el vaciado no es posible, utilice un colector para poder extraer el refrigerante desde distintas partes del sistema.
  - f. Asegúrese de que el cilindro esté situado sobre las básculas antes de iniciar la recuperación.
  - g. Inicie la máquina de recuperación y prosiga según las instrucciones del fabricante.
  - h. No desborde los cilindros. (No superar el 80 % de volumen de líquido de carga).
  - i. No exceda la presión máxima de funcionamiento del cilindro, ni siquiera temporalmente.
  - j. Cuando los cilindros se hayan llenado correctamente y el proceso haya concluido, asegúrese de apartar inmediatamente los cilindros y el equipo y de que todas las válvulas de aislamiento del equipo estén cerradas.
  - k. No debe utilizarse refrigerante recuperado para cargar otro sistema de refrigeración a menos que haya sido limpiado y comprobado.

### 15. Etiquetado

El equipo debe ser etiquetado indicando que ha sido desmontado y vaciado de refrigerante. La etiqueta debe estar fechada y firmada. Asegúrese de que haya etiquetas en el equipo que indiquen que contiene refrigerante inflamable.

## 16. Recuperación

Al extraer el refrigerante de un sistema, ya sea para su mantenimiento o desmontaje, se recomienda que todos los refrigerantes sean extraídos de modo seguro.

Al transferir refrigerante a los cilindros, asegúrese de que solo se utilicen los cilindros de recuperación de refrigerante adecuados. Asegúrese de que dispone del número adecuado de cilindros para albergar la carga total del sistema. Todos los cilindros que se van a utilizar están designados para almacenar refrigerante recuperado y etiquetados correspondientemente (es decir, son cilindros especiales para la recuperación de refrigerante). La válvula de control de presión y las válvulas de cierre asociadas de los cilindros deben estar en buenas condiciones.

Los cilindros de recuperación vacíos son evacuados y, a ser posible, enfriados antes de iniciar la recuperación.

El equipo de recuperación debe estar en buen estado de funcionamiento, con las instrucciones correspondientes, y debe ser adecuado para la recuperación de refrigerantes inflamables. Además, debe haber disponible un conjunto de básculas calibradas y en buen estado de funcionamiento. Las mangueras deben estar en buenas condiciones y tener enganches de desconexión sin fugas. Antes de utilizar la máquina de recuperación, compruebe que esté en buen estado de funcionamiento, que se haya mantenido correctamente y que todos los componentes eléctricos asociados estén sellados para evitar la inflamación en caso de salida de refrigerante. Consulte al fabricante en caso de duda.

## Advertencias (para el uso del refrigerante R290 únicamente)

El refrigerante recuperado debe ser devuelto al proveedor de refrigerante en el cilindro de recuperación adecuado con la nota correspondiente de transferencia de residuos. No mezcle refrigerantes en unidades de recuperación y especialmente no en cilindros. Si va a retirar un compresor o aceite de algún compresor, asegúrese de que haya sido evacuado hasta un nivel aceptable para asegurarse de que no quede refrigerante inflamable en el lubricante. El proceso de evacuación se debe llevar a cabo antes de devolver el compresor a los proveedores. Solo debe emplearse calor eléctrico sobre el cuerpo del compresor para acelerar el proceso. Al drenar aceite de un sistema, debe hacerse con seguridad.

### 3 Preparación

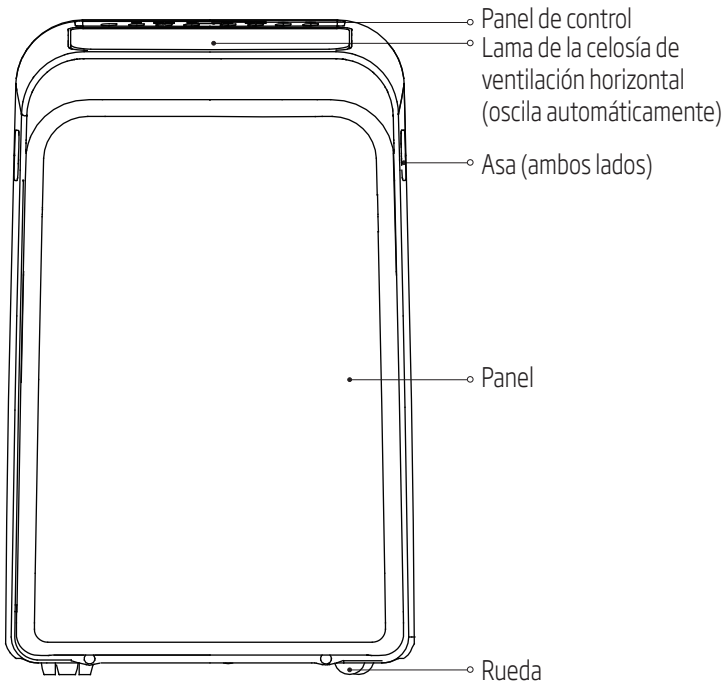

Parte frontal

### 3 Preparación

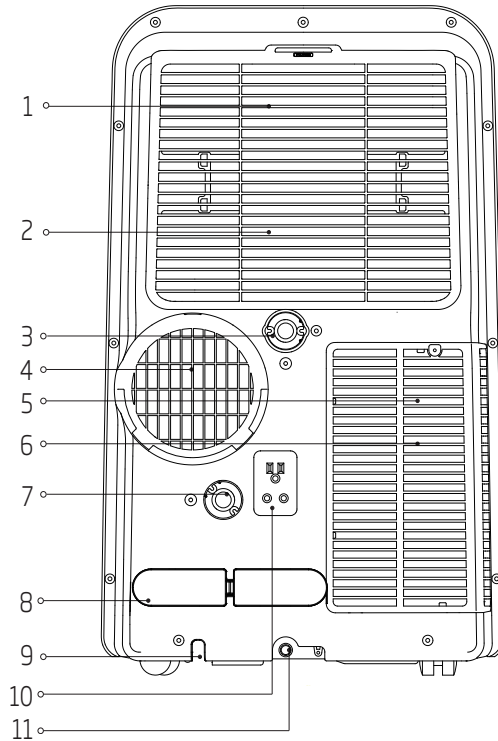

1. Filtro de aire superior (detrás de la rejilla)
2. Rejilla de entrada de aire superior
3. Salida de drenaje
4. Salida de aire
5. Filtro de aire inferior
6. Rejilla de entrada de aire inferior
7. Salida de drenaje (solo para el modo con bomba de calefacción)
8. Compartimento para el cable de alimentación
9. Salida del cable de alimentación
10. Enchufe de la toma de corriente
11. Salida de la bandeja de drenaje inferior

Parte trasera

## 4 Instalación

### 4.1 Elija el lugar adecuado

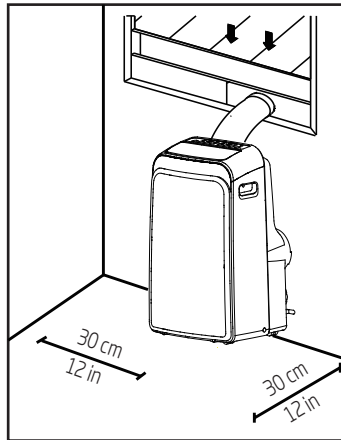

El lugar de instalación debe cumplir con los siguientes requisitos:

- Asegúrese de instalar su unidad en una superficie nivelada para minimizar los ruidos y la vibración.
- La unidad debe instalarse cerca de un enchufe conectado a tierra y la bandeja de recolección de drenaje debe estar accesible (que se encuentra en la parte trasera de la unidad).
- La unidad debe estar situada a 30 cm (12") como mínimo de la pared más cercana para garantizar un aire acondicionado adecuado.
- No cubra las entradas ni las salidas, ni el receptor de señales remotas de la unidad, ya que podría causar daños a la unidad.

### 4.2 Instalación recomendada

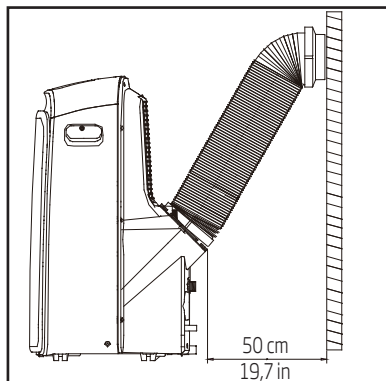



## 4 Instalación

### Nota:

Todas las ilustraciones del manual tienen únicamente una finalidad explicativa. Su máquina puede ser ligeramente diferente.

La forma real prevalecerá.



La unidad puede controlarse mediante el panel de control de la unidad únicamente o con el mando a distancia. Este manual no incluye los funcionamientos del mando a distancia, consulte la < <ilustración del mando a distancia > > empaquetado con la unidad para obtener más información.

Cuando existan grandes diferencias entre el «manual de instrucciones» y la «ilustración del mando a distancia» en cuanto a la descripción de funciones, la descripción del «manual de instrucciones» prevalecerá.

### 4.3 Herramientas necesarias









- Destornillador de estrella mediano; -Cinta métrica o regla; -Cuchillo o tijeras; -Sierra (opcional, para acortar el adaptador de la ventana para ventanas más estrechas)

### 4.4 Accesorios

Compruebe el tamaño de su ventana y elija el adaptador del deslizador para la ventana.

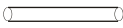
Piezas	Descripción	Cantidad
	Adaptador de la unidad	1 pza.
	Manguera de escape	1 pza.
	Adaptador del deslizador para la ventana	1 pza.
	Adaptador de la salida para la pared A (solo para la instalación en la pared)	1 pza.
	Adaptador de la salida para la pared B (con tapa) (solo para la instalación en la pared)	1 pza.
	Tornillos y anclajes (solo para la instalación en la pared)	4 conjuntos
	Deslizador para la ventana A	1 pza.

## 4 Instalación

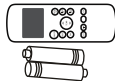
Piezas	Descripción	Cantidad
	Deslizador para la ventana B	1 pza.
	Compartimento para el cable de alimentación	1 pza.
	Perno	1 pza.
	Soporte de seguridad y tornillos	1 conjunto
	Manguera de drenaje	1 pza.
	Adaptador de la manguera de drenaje (solo para el modo de bomba de calor)	1 pza.
	Sello de espuma A (adhesivo)	2 pzas.
	Sello de espuma B (adhesivo)	2 pzas.
	Sello de espuma C (no adhesivo)	1 pza.
	Mando a distancia y pila	1 conjunto

### 4.5 Conjunto de instalación para la ventana

Paso uno: Preparación del conjunto de la manguera de escape

Introduzca la manguera de escape en el adaptador del deslizador para la ventana y el adaptador de la unidad, sujetos automáticamente con las hebillas elásticas de los adaptadores.

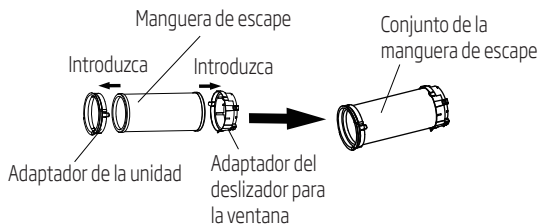

Paso dos: Instale el conjunto de la manguera de escape en la unidad

Introduzca el adaptador de la unidad del conjunto de la manguera de escape en la ranura inferior de la salida de aire de la unidad, mientras que alinea el enganche del adaptador con la ranura de ajuste de la salida de aire y deslice el conjunto de la manguera de escape en la dirección de la flecha para la instalación.

## 4 Instalación

Asegúrese de que el enganche del adaptador esté alineado con la ranura de ajuste de la salida del aire.

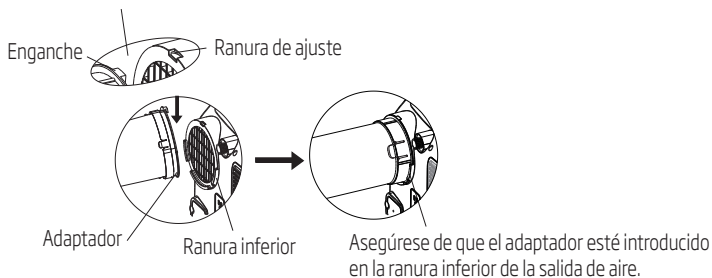

Paso tres: Preparación del deslizador para la ventana ajustable

Ajuste las dimensiones del deslizador para la ventana de acuerdo con el tamaño de su ventana.

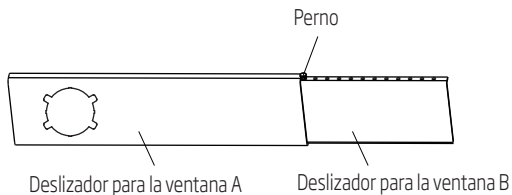

**Nota:** Una vez que el conjunto de la manguera de escape y el deslizador para la ventana ajustable estén preparados, elija uno de los métodos de instalación siguientes:

**Tipo 1: Instalación en ventana abatible o ventana corredera (opcional)**

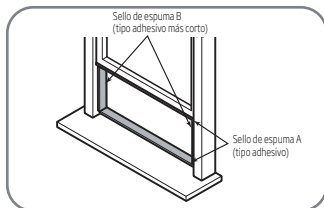

o

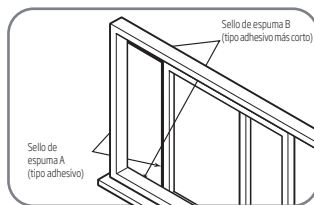

## 4 Instalación

1. Corte unas tiras del sello de espuma adhesivo A y B de acuerdo con las longitudes correctas y péguelas en el marco y la hoja de la ventana como se muestra a continuación.

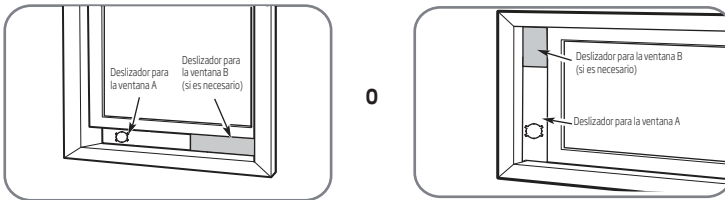

2. Introduzca el conjunto del deslizador para la ventana en la apertura de la ventana.

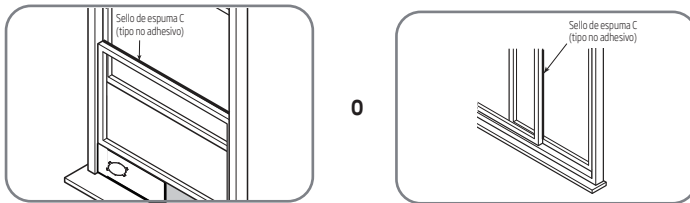

3. Corte una tira del sello de espuma no adhesivo C para que se ajuste a la anchura de la ventana. Introduzca el sello entre el cristal y el marco de la ventana para evitar que entre aire o insectos en la habitación.

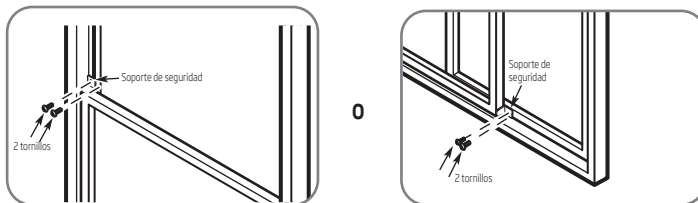

4. Si lo desea, puede instalar el soporte de seguridad con 2 tornillos, como se muestra a continuación.

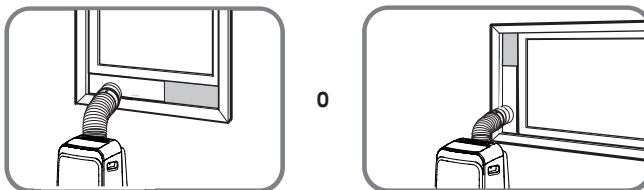

5. Introduzca el adaptador del deslizador para la ventana en el orificio del deslizador para la ventana.

## 4 Instalación

### Tipo 2: Instalación en la pared (opcional)

1. Realice un orificio en la pared de 125 mm (4,9 in) para el adaptador de la salida para la pared B.
2. Asegure el adaptador de la salida para la pared B a la misma usando los cuatro anclajes y tornillos proporcionados en el conjunto.
3. Conecte el conjunto de la manguera de escape (con el adaptador de la salida para la pared A) al adaptador de la salida para la pared B.

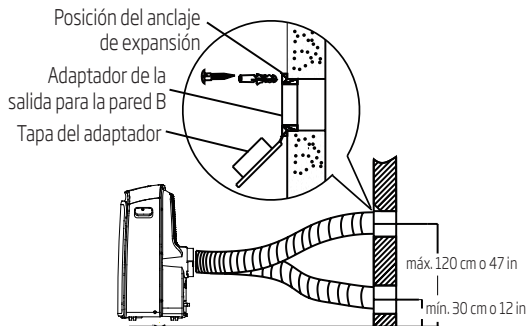

**Nota:** Cubra el orificio usando la tapa del adaptador cuando no esté en uso.



**Nota:** Para garantizar un funcionamiento correcto, no doble o alargue en exceso la manguera. Asegúrese de que no haya ningún obstáculo alrededor de la salida del aire de la manguera de escape (en un radio de 500 mm) para que el sistema de escape funcione adecuadamente. Todas las ilustraciones de este manual tienen únicamente una finalidad explicativa. Su aire acondicionado puede ser ligeramente diferente. La forma real prevalecerá.



## 5 Funcionamiento



**Nota:** El panel de control tendrá el aspecto siguiente:

### Para los modelos con bomba de calor

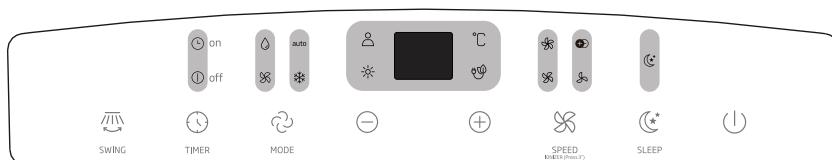

### Para los modelos de refrigeración únicamente

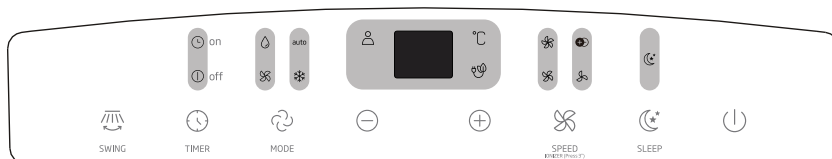

	Luz del modo Heat (calefacción)		Luz del ventilador a velocidad alta		Luz de Zone Follow (seguimiento de zona)
	Luz del modo Cool (refrigeración)		Luz del ventilador a velocidad media		Luz del modo Sleep (en suspensión)
	Luz del modo Fan (ventilador)		Luz del ventilador a velocidad baja		Grados Celsius
	Luz del modo Dry (seco)	<b>auto</b>	Luz del modo Auto (automático)		Pantalla LED
	Ionizer (ionizador)				

### Botón SWING (oscilación)

Se usa para iniciar la opción de oscilación automática. Cuando la unidad está en funcionamiento (On), se puede parar la celosía en el ángulo deseado pulsando el botón SWING (oscilación).

## 5 Funcionamiento

### Botón TIMER (temporizador)

Se usa para iniciar el programa de hora de inicio automático y hora de parada automático, junto con los botones + y - . La luz del indicador del temporizador de encendido/apagado se enciende debajo de los ajustes del temporizador de encendido/apagado.

### Botón MODE (modo)

Seleccione el modo de funcionamiento adecuado. Cada vez que pulse el botón, se selecciona un modo en una secuencia que va desde Auto (automático), Cool (refrigeración), Fan (ventilador) y Heat (calefacción) (este no aparece en los modelos de refrigeración únicamente). La luz del indicador del modo se ilumina bajo los diferentes ajustes de modo.

### Botones de Up (más) (+) y Down (menos) (-)

Se usan para ajustar (aumentar o reducir) los ajustes de temperatura en incrementos de 1° C en un rango de 17° C a 30° C o el ajuste del temporizador en un rango de 0-24 horas.



**Nota:** El panel de control puede mostrar la temperatura en grados Celsius. Para pasar de uno a otro, mantenga pulsados los botones de Up (más) (+) y Down (menos) (-) a la vez durante 3 segundos.

### VENTILADOR

Control de la velocidad del ventilador. Pulse para seleccionar la fan speed (velocidad del ventilador) en cuatro etapas: Low (baja), Med (media), High (alta) y Auto (automática). La luz del indicador de la velocidad del ventilador se ilumina bajo los diferentes ajustes del ventilador. Al seleccionar la velocidad Auto (automática) del ventilador, todas las luces del indicador del ventilador se apagan.

### Botón SLEEP (en suspensión)

Se usa para iniciar el funcionamiento en suspensión.

### Botón de encendido

Botón de encendido/apagado.

### Pantalla LED

Muestra la temperatura establecida en °C y los ajustes del temporizador automático. En los modos Dry (seco) y Fan (ventilador), muestra la temperatura ambiente.

Muestra los códigos de error y el código de protección:

E1-Error en el sensor de temperatura de la habitación.

E2-Error en el sensor de temperatura del evaporador.

E3-Error en el sensor de temperatura del condensador (en algunos modelos).

E4-Error de comunicación en la pantalla del panel.

P1-La bandeja inferior está llena--Conecte la manguera de drenaje y saque el agua acumulada. Si la protección se repite, llame al servicio técnico.

## 5 Funcionamiento

### Función IONIZER (ionizador)

Pulse el botón SPEED (velocidad) durante 3 segundos para iniciar la función IONIZER (ionizador) y la luz del IONIZER se iluminará; la pantalla LED mostrará la palabra «ON» (encendido) durante 3 segundos. El generador de iones está encendido y le ayudará a purificar el aire del interior. Pulse el botón SPEED (velocidad) durante 3 segundos de nuevo para detener la función IONIZER (ionizador) y la luz del IONIZER se apagará; la pantalla LED mostrará la palabra «OFF» (apagado) durante 3 segundos.



#### Nota:

- Cuando la función se enciende, sigue en funcionamiento hasta que detenga la función o apague el producto.



## 5 Funcionamiento



**Nota:** Cuando se produzca alguna de las averías anteriores, apague la unidad y compruebe si hay alguna obstrucción. Reinicie la unidad y si la avería sigue apareciendo, apague la unidad y desconecte el cable de alimentación. Póngase en contacto con el fabricante o su servicio técnico o personal cualificado para su reparación.

### Instalación de la manguera de escape

La manguera de escape y el adaptador deben instalarse según el modo de uso. Para los modos Cool (refrigeración), Heat (calefacción) (del tipo con bomba de calor) o Auto (automático) la manguera de escape debe instalarse.

Para los modos Fan (ventilador), Dehumidify (deshumidificador) o Heat (calefacción) (del tipo con calefacción eléctrica) la manguera de escape debe retirarse.

## 5.1 Instrucciones de funcionamiento

### Funcionamiento de refrigeración

- Pulse el botón «MODE» (modo) hasta que la luz del indicador de «Cool» (refrigeración) se encienda.
- Pulse los botones de ajuste «+» o «-» para seleccionar la temperatura deseada para la habitación. Puede establecerse una temperatura en el rango de 17° C-30° C.
- Pulse el botón «FAN SPEED» (velocidad del ventilador) para elegir la velocidad del ventilador.

### Funcionamiento en modo Heat (calefacción) (los modelos de refrigeración únicamente no tienen esta función)

- Pulse el botón «MODE» (modo) hasta que la luz del indicador de «Heat» (calefacción) se encienda.
- Pulse los botones de ajuste «+» o «-» para seleccionar la temperatura deseada para la habitación. Puede establecerse una temperatura en el rango de 17° C-30° C.
- Pulse el botón «FAN SPEED» (velocidad del ventilador) para elegir la velocidad del ventilador. Para algunos modelos, la velocidad del ventilador no puede ajustarse en el modo Heat (calefacción).

### Funcionamiento en modo Dry

- Pulse el botón «MODE» (modo) hasta que la luz del indicador de «Dry» (seco) se encienda.
- En este modo, no puede seleccionar la velocidad del ventilador ni ajustar la temperatura. El motor del ventilador funciona a velocidad baja.
- Mantenga las ventanas y las puertas cerradas para un mejor efecto deshumidificador.
- No ponga el conducto en la ventana.

### Funcionamiento automático

- Cuando ponga el aire acondicionado en modo Auto (automático), solo seleccionará automáticamente el funcionamiento de refrigeración, calefacción (este no aparece en los modelos de refrigeración únicamente) o ventilador, según la temperatura que haya seleccionado y la temperatura de la habitación.

## 5 Funcionamiento

- El aire acondicionado controlará la temperatura de la habitación automáticamente en torno al punto de temperatura que haya seleccionado.
- En el modo Auto (automático) no puede seleccionar la velocidad del ventilador.



**Nota:** En el modo Auto (automático), las luces de indicación del modo Auto y del modo de funcionamiento real se iluminarán en algunos modelos.

### Funcionamiento del ventilador

- Pulse el botón «MODE» (modo) hasta que la luz del indicador de «Fan» (ventilador) se encienda.
- Pulse el botón «FAN SPEED» (velocidad del ventilador) para elegir la velocidad del ventilador. La temperatura no puede ajustarse.
- No ponga el conducto en la ventana.

### Funcionamiento del temporizador

- Cuando la unidad esté encendida, pulse el botón TIMER (temporizador); se iniciará el programa de parada automática y la luz del indicador de parada del temporizador se iluminará. Pulse los botones Up (más) o Down (menos) para seleccionar el tiempo deseado. Pulse el botón Timer (temporizador) de nuevo durante 5 segundos y se iniciará el programa de inicio automático. Entonces, la luz del indicador del temporizador se iluminará. Pulse los botones Up (más) o Down (menos) para seleccionar la hora de inicio automático deseada.
- Cuando la unidad esté apagada, pulse el botón TIMER (temporizador) para iniciar el programa de inicio automático; púlselo de nuevo durante 5 segundos y se iniciará el programa de parada automática.
- Pulse o mantenga pulsados los botones Up (más) o Down (menos) para cambiar el tiempo automático en incrementos de 0,5 hora, hasta 10 horas, y en incrementos de 1 hora, hasta 24 horas. El panel de control mostrará el tiempo restante hasta el inicio.
- El sistema volverá automáticamente a mostrar el ajuste de temperatura anterior si no registra ningún funcionamiento durante 5 segundos.
- Apague o encienda la unidad en cualquier momento o ajuste el temporizador a 0 para cancelar el programa temporizador de inicio o parada automática.

### Funcionamiento en modo Sleep (Eco) (en suspensión)

- Al pulsar este botón, la temperatura seleccionada aumentará (refrigeración) o disminuirá (calefacción) en un 1°C cada 30 minutos. Después, la temperatura aumentará (refrigeración) o disminuirá (calefacción) en otro 1°C pasados otros 30 minutos. Esta nueva temperatura se mantendrá durante 7 horas antes de regresar a la temperatura seleccionada originalmente. Así se finalizará el modo Sleep (en suspensión) y la unidad continuará funcionando como se programó originalmente.



**Nota:** Esta función no está disponible en el modo Fan (ventilador) o Dry (seco).

## 5 Funcionamiento

### 5.2 Otras características

#### Zone Follow (seguimiento de zona)



**Nota:** Esta función solo puede activarse mediante el mando a distancia. El mando a distancia sirve como termostato a distancia, permitiendo un control preciso de la temperatura en su localización. Para activar la función de Zone Follow (seguimiento de zona), apunte el mando a distancia hacia la unidad y pulse Zone Follow (seguimiento de zona). El mando a distancia enviara esta señal al aire acondicionado hasta que vuelva a pulsar Zone Follow (seguimiento de zona) de nuevo. Si la unidad no recibe la seña de Zone Follow (seguimiento de zona) o detección de la temperatura durante un intervalo de 7 minutos, la unidad saldrá del modo Zone Follow (seguimiento de zona) o detección de la temperatura.



**Nota:** Esta función no está disponible en el modo Fan (ventilador) o Dry (seco).

#### Reinicio automático

Si la unidad de apaga inesperadamente a causa de un corte en el suministro, se reiniciará con el ajuste de funciones anterior automáticamente cuando vuelva a encenderse.

#### Ajuste de la dirección del flujo de aire

La celosía puede ajustarse automáticamente. Ajuste la dirección del flujo de aire automáticamente:

- cuando la máquina se enciende, la celosía se abre totalmente.
- Pulse el botón SWING (oscilación) en el panel de control o en el mando a distancia para iniciar la función de oscilación automática. La celosía oscilará arriba y abajo automáticamente.
- No ajuste la celosía manualmente.

#### Espera 3 minutos antes de reanudar el funcionamiento

Una vez que la unidad se haya parado, no puede reanudar el funcionamiento durante los 3 primeros minutos. Esto protege la unidad. El funcionamiento se iniciará automáticamente pasados 3 minutos.

#### Función de gestión energética (en algunos modelos)

Cuando la temperatura ambiente sea menor que la temperatura seleccionada durante un tiempo, la unidad usará automáticamente la función de gestión energética. El compresor y el motor del ventilador se detendrán. Cuando la temperatura ambiente sea mayor que la temperatura seleccionada, la unidad abandonará automáticamente la función de gestión energética. El compresor o el motor del ventilador se activarán.

## 5 Funcionamiento



**Nota:** En las unidades con luz de gestión energética, esta se iluminará debajo de esta función.

### Drenaje de agua

- En los modos de deshumidificación, retire el tapón de drenaje superior de la parte trasera de la unidad, instale el conector de drenaje (conector hembra universal de 5/8") con una manguera de 3/4" (comprada localmente). Para los modelos sin manguera de drenaje, simplemente acople la manguera de drenaje al orificio. Coloque el extremo abierto de la manguera directamente en la zona de drenaje en el suelo del sótano.

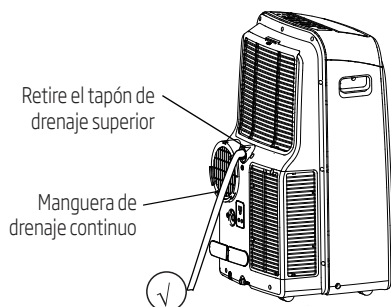

- En el modo con bomba de calor, retire el tapón de drenaje inferior de la parte trasera de la unidad, instale el conector de drenaje (conector hembra universal de 5/8") con una manguera de 3/4" (comprada localmente). Para los modelos sin manguera de drenaje, simplemente acople la manguera de drenaje al orificio. Coloque el extremo abierto del adaptador de la manguera directamente en la zona de drenaje en el suelo del sótano.



**Nota:** Asegúrese de que la manguera esté bien asegurada y no haya fugas. Dirija la manguera hacia el desagüe, asegurándose de que no haya torceduras que detengan el flujo de agua. Coloque el extremo de la manguera en el desagüe y asegúrese de que el extremo de la manguera mire hacia abajo permitiendo que el agua fluya fácilmente. (Ver figuras con ✓). No deje que se levante. (Ver figuras con ✗). Cuando la manguera de drenaje continuo no esté en uso, asegúrese de que la tapa de drenaje correspondiente y el tapón se instalan firmemente para evitar fugas.

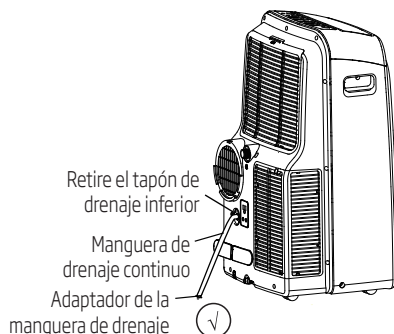

## 5 Funcionamiento

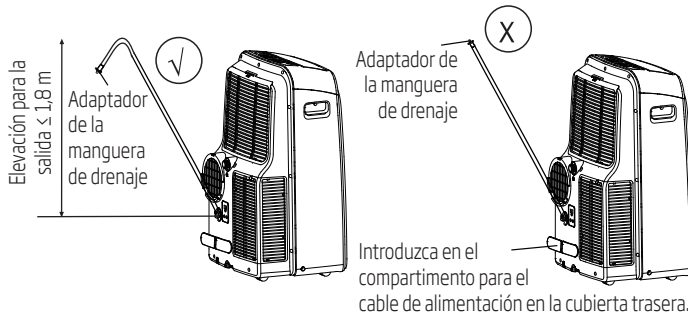

- Cuando el nivel del agua en la bandeja inferior alcance un nivel predeterminado, la unidad sonará 8 veces y en la zona de visualización digital aparecerá «P1». En ese momento, los procesos de aire acondicionado y de deshumidificación se detendrán inmediatamente. Sin embargo, el motor del ventilador seguirá funcionando (es normal). Desplace con cuidado la unidad a un lugar con desagüe, retire el tapón de drenaje inferior y deje que el agua salga. Vuelva a colocar el tapón y reinicie la máquina hasta que el símbolo «P1» desaparezca. Si el error se repite, llame al servicio técnico.



**Nota:** Asegúrese de volver a colocar el tapón del drenaje inferior firmemente para evitar fugas antes de usar la unidad.



## 6 Mantenimiento

### Advertencia:

- Desenchufe siempre la unidad antes de su limpieza o reparación.
- No use líquidos inflamables ni otros productos químicos para limpiar la unidad.
- No use agua corriente para limpiar la unidad, ya que puede suponer un riesgo eléctrico.
- No utilice la máquina si el cable de alimentación se ha dañado durante la limpieza. El cable de alimentación dañado debe sustituirse por un nuevo cable de alimentación del fabricante.



### 6.1 Limpiar el filtro de aire

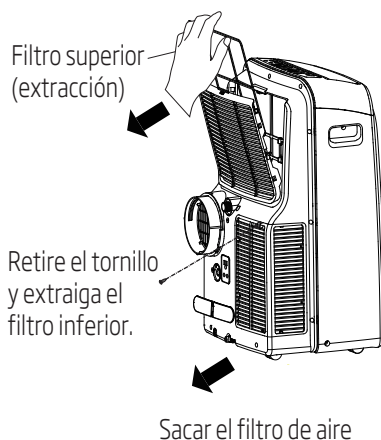

### Advertencia:

No utilice la unidad sin filtro, ya que la suciedad y las pelusas la obstruirán y reducirán el rendimiento.



## 6 Mantenimiento

### Consejos de mantenimiento

- Asegúrese de limpiar el filtro del aire cada 2 semanas para un rendimiento óptimo.
- La bandeja de recogida de agua debe vaciarse inmediatamente cuando aparezca el error P1 y antes de su almacenamiento para evitar la aparición de humedad.
- En casas con animales, debe limpiar periódicamente la rejilla para evitar que el flujo de aire se bloquee por el pelo de los animales.

### Limpie la unidad.

Limpie la unidad con un paño húmedo sin pelusas y detergente suave. Seque la unidad con un paño seco sin pelusas.

### Guarde la unidad cuando no esté en uso.

- Seque la bandeja de recogida de agua de la unidad de acuerdo con las instrucciones de la sección siguiente.
- Ponga en marcha el electrodoméstico en modo Fan (ventilador) durante 12 horas en una habitación templada para secarla y evitar la humedad.
- Apague el electrodoméstico y desenchúfelo.
- Limpie el filtro del aire de acuerdo con las instrucciones de la sección anterior. Vuelva a instalar el filtro limpio y seco antes de guardarlo.
- Retire las pilas del mando a distancia.

Asegúrese de guardar la unidad en un lugar fresco y oscuro. La exposición directa a la luz solar o el calor extremo pueden acortar la vida útil de la unidad.



**Nota:** El mueble y el frontal de la unidad pueden limpiarse con un paño sin aceite o lavarse con un paño empapado en una solución de agua tibia y detergente líquido lavavajillas suave. Aclárelo completamente y séquelo. Nunca use limpiadores agresivos, cera o pulidor en el frontal del mueble. Asegúrese de escurrir el exceso de agua del paño antes de limpiar alrededor de los controles. El exceso de agua en los controles o alrededor puede causar daños a la unidad.

## 7 Diagnóstico de averías

Compruebe la máquina de acuerdo con el siguiente formulario antes de solicitar su mantenimiento:

Problema	Causa probable	Solución de problemas
La unidad no se enciende al presionar el botón On/Off (encendido/apagado).	Código de error P1	La bandeja de recogida de agua está llena. Apague la unidad, vacíe el agua de la bandeja de recogida de agua y reinicie la unidad.
	En el modo Cool (refrigeración): la temperatura de la sala es menor que la temperatura seleccionada.	Restablezca la temperatura.
La unidad no enfría bien.	El filtro de aire está bloqueado con polvo o pelo animal.	Apague la unidad y limpie el filtro de acuerdo con las instrucciones.
	La manguera de escape no está conectada o está bloqueada.	Apague la unidad, desconecte la manguera, compruebe la obstrucción y vuelva a conectar la manguera.
	La unidad tiene poco refrigerante.	Llame a un técnico de servicio para que inspeccione la unidad y rellene el refrigerante.
	El ajuste de temperatura es demasiado alto	Reduzca la temperatura seleccionada.
	Las ventanas y puertas de la habitación están abiertas.	Asegúrese de que todas las ventanas y las puertas estén cerradas.
	El área de la habitación es demasiado grande.	Vuelva a comprobar el área de refrigeración.
	Hay fuentes de calor en la sala.	Retire las fuentes de calor si es posible.
La unidad hace ruido y vibra demasiado.	El suelo no está nivelado.	Coloque la unidad en una superficie plana y nivelada.
	El filtro de aire está bloqueado con polvo o pelo animal.	Apague la unidad y limpie el filtro de acuerdo con las instrucciones.
La unidad hace un sonido de gorgoteo.	El flujo de refrigerante dentro de la unidad causa este sonido.	Es normal.



## 8 Notas del diseño y sobre el cumplimiento

### Aviso sobre el diseño

El diseño y las especificaciones están sujetos a cambios sin previo aviso para la mejora del producto. Consulte la agencia de ventas o el fabricante para obtener más detalles. Cualquier actualización del manual se cargará en el sitio web del servicio. Verifique la última versión.

### Información sobre la calificación energética

La calificación energética de esta unidad se basa en una instalación con un conducto de extracción no extendido sin adaptador del deslizador para la ventana o con el adaptador de la salida para la pared A (como se muestra en la sección de instalación de este manual).

### Rango de temperatura de la unidad

Mode (modo)	Rango de temperatura
Cool (refrigeración)	17-35° C
Dry (seco)	13-35° C
Heat (calefacción) (modo con bomba de calor)	5-30° C
Heat (calefacción) (modo con calefacción eléctrica)	≤30° C



**Nota:** Para cumplir con la EN 61000-3-11, el producto BA312H debe conectarse únicamente a un suministro de impedancia del sistema:  $|Z_{sys}| = 0,348 \text{ ohm}$  o menos, el producto BA312C debe conectarse únicamente a un suministro de impedancia del sistema:  $|Z_{sys}| = 0,362 \text{ ohm}$  o menos. Antes de conectar el producto a la red eléctrica pública, consulte con la autoridad local de suministro eléctrico para asegurarse de que la red eléctrica cumple con los requisitos anteriores.

## 9 Aclaración social

Al usar esta unidad en un país europeo, debe seguirse la siguiente información:

Eliminación: No se deshaga de este producto como si fuese un residuo urbano sin clasificar. Es necesaria la recogida de tales residuos separadamente para tratamiento especial.

Se prohíbe la eliminación de este electrodoméstico con los residuos domésticos.

Para su eliminación, existen varias posibilidades:

- A) Los municipios han establecido sistemas de recogida en los que los residuos electrónicos pueden eliminarse sin coste para el usuario, como mínimo.
- B) Al comprar un nuevo producto, el minorista aceptará el viejo producto sin coste, como mínimo.
- C) El fabricante aceptará el viejo electrodoméstico para su eliminación sin coste para el usuario, como mínimo.
- D) Como los viejos productos contienen recursos valiosos, pueden venderse a distribuidores de chatarra certificados.

El desecho incontrolado de residuos en bosques y parajes pone en peligro su salud cuando sustancias peligrosas se filtran en las aguas subterráneas y acaban en la cadena alimenticia.

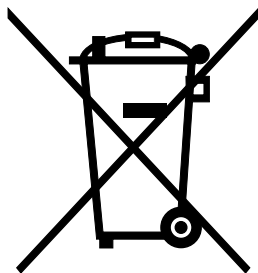

Este símbolo indica que este producto no debe eliminarse con otros desechos domésticos al final de su vida útil. El dispositivo usado debe ser devuelto al punto de recogida oficial para el reciclaje de los dispositivos eléctricos y electrónicos. Para encontrar estos sistemas de recogida, por favor, póngase en contacto con las autoridades locales o con el distribuidor donde se compró el producto. Cada hogar desempeña un papel importante en la recuperación y el reciclaje de los aparatos antiguos. La eliminación adecuada de los aparatos usados ayuda a prevenir las posibles consecuencias negativas para el medio ambiente y la salud humana.

## 10 Instrucciones para la instalación

### 10.1 Instrucciones sobre F-Gas

Este equipo contiene gases fluorados de efecto invernadero.

Los gases fluorados de efecto invernadero están contenidos en un equipo herméticamente sellado.

La instalación, puesta en servicio, mantenimiento, reparación, comprobación de existencia de fugas o desmantelamiento del equipo y reciclaje del producto deben ser llevados a cabo por personas físicas que posean los certificados pertinentes.

Si el sistema tiene instalado un sistema de detección de fugas, es necesario comprobar la existencia de fugas como mínimo cada 12 meses. Asegúrese de que el sistema funcione correctamente.

Si debe comprobarse la existencia de fugas en el producto, es necesario determinar el ciclo de inspección y establecer y conservar un registro de todas las comprobaciones.



**Nota:** Para los equipos herméticamente sellados, aires acondicionados portátiles, aires acondicionados de ventana y deshumidificadores, si el equivalente en CO<sub>2</sub> de los gases fluorados de efecto invernadero es menor a 10 toneladas, no debe comprobarse la existencia de fugas.

## 11 Especificaciones

Nombre del modelo de Beko	BA309C	BA310AC	BA312H	BA312C
Refrigerante	R290	R290	R290	R290
Cantidad total de refrigerante (g)	190	200	230	210
Clase climática	T1	T1	T1	T1
Tipo de calefacción	-	-	Bomba de calor	-
Capacidad de refrigeración (Btu/h)	8530	10000	12000	11680
Capacidad de refrigeración (W)	2500	2931	3517	3423
Capacidad de calefacción (Btu/h)	-	-	10000	-
Capacidad de calefacción (W)	-	-	2931	-
Eficiencia energética de refrigeración (W/W)	2,61	3,1	2,71	2,61
Eficiencia energética de calefacción (W/W)	-	-	2,91	-
Nivel energético de refrigeración	A	A+	A	A
Nivel energético de calefacción	-	-	A+	-
Entrada de potencia de enfriamiento (W)	958	945	1298	1314
Entrada de potencia de calentamiento (W)	-	-	1007	-
Tensión/frecuencia (V/Hz)	220 V-240 V 50 Hz, monofásico	220 V-240 V 50 Hz, monofásico	220 V-240 V 50 Hz, monofásico	220 V-240 V 50 Hz, monofásico
Unidad embalada (An x Al x Pr) mm	489 x 403 x 880	515 x 443 x 880	515 x 443 x 880	515 x 443 x 880
Peso de la unidad - embalada (kg)	32,5	38	40	36,2

1. Las especificaciones son valores estándar calculados en base a las condiciones operativas nominales. Variarán según las condiciones de trabajo.
2. Nuestra empresa cuenta con rápidas mejoras técnicas. No habrá aviso previo en caso de modificación de los datos técnicos. Lea la placa de identificación del aire acondicionado.
3. El valor nominal se prueba en 35/24 (dentro) 35/24 (fuera).







