

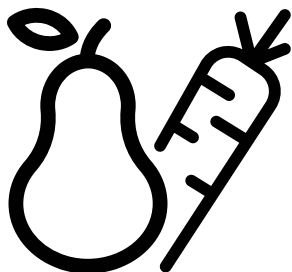

**Refrigerator**  
User Manual  
**Koelkast**  
Gebruikershandleiding



GN163220S



**EN/NL**

57 9933 0000/AG-1/4- EN-NL

## **Please read this manual before using the product!**

Dear Customer,

We'd like you to make the best use of our product, which has been manufactured in modern facilities with care and meticulous quality controls.

Thus, we advise you to read the entire user manual before you use the product. In case the product changes hands, do not forget to hand the guide to its new owner along with the product.

### **This guide will help you use the product quickly and safely.**

- Please read the user guide carefully before installing and operating the product.
- Always observe the applicable safety instructions.
- Keep the user guide within easy reach for future use.
- Please read any other documents provided with the product.

Keep in mind that this user guide may apply to several product models. The guide clearly indicates any variations of different models.

	Important information and useful tips.
	Risk of life and property.
	Risk of electric shock.
	The product's packaging is made of recyclable materials, in accordance with the National Environment Legislation.

# Table of Contents

## **1. Safety and environment instructions 3**

- 1.1. General safety . . . . . 3
- 1.1.1 HC warning . . . . . 4
- 1.1.2 For models with water dispenser . . . . . 4
- 1.2. Intended use . . . . . 5
- 1.3. Child safety . . . . . 5
- 1.4. Compliance with WEEE Directive and  
Disposing of the Waste Product . . . . . 5
- 1.5. Compliance with RoHS Directive . . . . . 5
- 1.6. Package information . . . . . 5

## **2 Refrigerator 6**

## **2 Refrigerator 7**

## **3 Installation 8**

- 3.1. Right place for installation . . . . . 8
- 3.2. Attaching the plastic wedges . . . . . 8
- 3.3. Adjusting the stands . . . . . 9
- 3.4. Power connection . . . . . 9
- 3.5. Water connection . . . . . 10
- 3.6. Connecting water hose to the product . . . . 11
- 3.7. Connecting to water mains . . . . . 11
- 3.8. For products using water carboy . . . . . 12
- 3.9 Water filter . . . . . 12
- 3.9.1. Fixing external filter on the wall (Optional) 13
- 3.9.2. Internal filter . . . . . 14

## **4 Preparation 16**

- 4.1. What to do for energy saving . . . . . 16
- 4.2. First Use . . . . . 16

## **5 Using the product 17**

- 5.1. Indicator panel . . . . . 17
- 5.2. Activating water filter change warning . . . 25
- 5.3. Humidity controlled crisper . . . . . 27
- 5.4. Using the water fountain . . . . . 27
- 5.5. Filling the fountain water tank . . . . . 27
- 5.6. Cleaning the water tank . . . . . 28
- 5.7. Taking ice / water . . . . . 29
- 5.8. Drip tray . . . . . 29
- 5.9. Zero degree compartment . . . . . 30
- 5.10. Vegetable bin . . . . . 30
- 5.11. Blue light/HarvestFresh . . . . . 30
- 5.12. Ionizer . . . . . 30
- 5.13. Minibar . . . . . 30
- 5.14. Odour filter . . . . . 30
- 5.15. Icematic and ice storage box . . . . . 31
- 5.16. Ice-maker . . . . . 31
- 5.17. Freezing fresh food . . . . . 33
- 5.18. Recommendations for storing frozen foods 33
- 5.19. Deep freezer details . . . . . 33
- 5.20. Placing the food . . . . . 34
- 5.21. Door open alert . . . . . 34
- 5.22. Interior light . . . . . 34

## **6 Maintenance and cleaning 35**





- 6.1 Avoiding bad odours . . . . . 35
- 6.2 Protecting the plastic surfaces . . . . . 35

## **7. Troubleshooting 36**

# 1. Safety and environment instructions

This section provides the safety instructions necessary to prevent the risk of injury and material damage. Failure to observe these instructions will invalidate all types of product warranty.

## Intended use

	<b>WARNING:</b> Keep ventilation openings, in the appliance enclosure or in the built-in structure, clear of obstruction.
	<b>WARNING:</b> Do not use mechanical devices or other means to accelerate the defrosting process, other than those recommended by the manufacturer.
	<b>WARNING:</b> Do not damage the refrigerant circuit.
	<b>WARNING:</b> Do not use electrical appliances inside the food storage compartments of the appliance, unless they are of the type recommended by the manufacturer.

This appliance is intended to be used in household and similar applications such as – staff kitchen areas in shops, offices and other working environments; – farm houses and by clients in hotels, motels and other residential type environments; – bed and breakfast type environments; – catering and similar non-retail applications.

### 1.1. General safety

- This product should not be used by persons with physical, sensory and mental disabilities, without sufficient

knowledge and experience or by children. The device can only be used by such persons under supervision and instruction of a person responsible for their safety. Children should not be allowed to play with this device.

- In case of malfunction, unplug the device.
- After unplugging, wait at least 5 minutes before plugging in again.
- Unplug the product when not in use.
- Do not touch the plug with wet hands! Do not pull the cable to plug off, always hold the plug.
- Do not plug in the refrigerator if the socket is loose.
- Unplug the product during installation, maintenance, cleaning and repair.
- If the product will not be used for a while, unplug the product and remove any food inside.
- Do not use the product when the compartment with circuit cards located on the upper back part of the product (electrical card box cover) (1) is open.

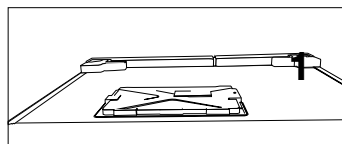
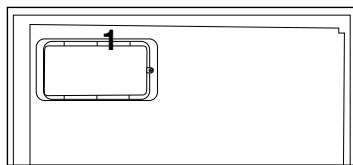

- Do not use steam or steamed cleaning materials for cleaning the refrigerator and melting the ice inside. Steam may contact the electrified areas and cause short circuit or electric shock!
- Do not wash the product by spraying or pouring water on it! Danger of electric shock!

# Safety and environment instructions

- In case of malfunction, do not use the product, as it may cause electric shock. Contact the authorised service before doing anything.
- Plug the product into an earthed socket. Earthing must be done by a qualified electrician.
- If the product has LED type lighting, contact the authorised service for replacing or in case of any problem.
- Do not touch frozen food with wet hands! It may adhere to your hands!
- Do not place liquids in bottles and cans into the freezer compartment. They may explode.
- Place liquids in upright position after tightly closing the lid.
- Do not spray flammable substances near the product, as it may burn or explode.
- Do not keep flammable materials and products with flammable gas (sprays, etc.) in the refrigerator.
- Do not place containers holding liquids on top of the product. Splashing water on an electrified part may cause electric shock and risk of fire.
- Exposing the product to rain, snow, sunlight and wind will cause electrical danger. When relocating the product, do not pull by holding the door handle. The handle may come off.
- Take care to avoid trapping any part of your hands or body in any of the moving parts inside the product.
- Do not step or lean on the door, drawers and similar parts of the refrigerator. This will cause the product to fall down and cause damage to the parts.
- Take care not to trap the power cable.

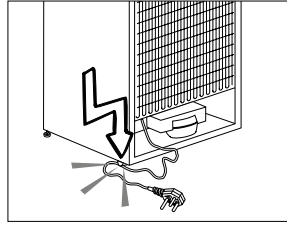

## 1.1.1 HC warning

If the product comprises a cooling system using R600a gas, take care to avoid damaging the cooling system and its pipe while using and moving the product. This gas is flammable. If the cooling system is damaged, keep the product away from sources of fire and ventilate the room immediately.



The label on the inner left side indicates the type of gas used in the product.

## 1.1.2 For models with water dispenser

- Pressure for cold water inlet shall be maximum 90 psi (6.2 bar). If your water pressure exceeds 80 psi (5.5 bar), use a pressure limiting valve in your mains system. If you do not know how to check your water pressure, ask for the help of a professional plumber.
- If there is risk of water hammer effect in your installation, always use a water hammer prevention equipment in your installation. Consult Professional plumbers if you are not sure that there is no water hammer effect in your installation.
- Do not install on the hot water inlet. Take precautions against of the risk of freezing of the hoses. Water temperature operating interval shall be 33°F (0.6°C) minimum and 100°F (38°C) maximum.
- Use drinking water only.

# Safety and environment instructions

## 1.2. Intended use

- This product is designed for home use. It is not intended for commercial use.
- The product should be used to store food and beverages only.
- Do not keep sensitive products requiring controlled temperatures (vaccines, heat sensitive medication, medical supplies, etc.) in the refrigerator.
- The manufacturer assumes no responsibility for any damage due to misuse or mishandling.
- Original spare parts will be provided for 10 years, following the product purchasing date.

## 1.3. Child safety

- Keep packaging materials out of children's reach.
- Do not allow the children to play with the product.
- If the product's door comprises a lock, keep the key out of children's reach.

## 1.4. Compliance with WEEE Directive and Disposing of the Waste Product

This product complies with EU WEEE Directive (2012/19/EU). This product bears a classification symbol for waste electrical and electronic equipment (WEEE).



This product has been manufactured with high quality parts and materials which can be reused and are suitable for recycling. Do not dispose of the waste product with normal domestic and other wastes at the end of its service life. Take it to the collection

center for the recycling of electrical and electronic equipment. Please consult your local authorities to learn about these collection centers.

## 1.5. Compliance with RoHS Directive

- This product complies with EU WEEE Directive (2011/65/EU). It does not contain harmful and prohibited materials specified in the Directive.

## 1.6. Package information

- Packaging materials of the product are manufactured from recyclable materials in accordance with our National Environment Regulations. Do not dispose of the packaging materials together with the domestic or other wastes. Take them to the packaging material collection points designated by the local authorities.

## 2 Refrigerator

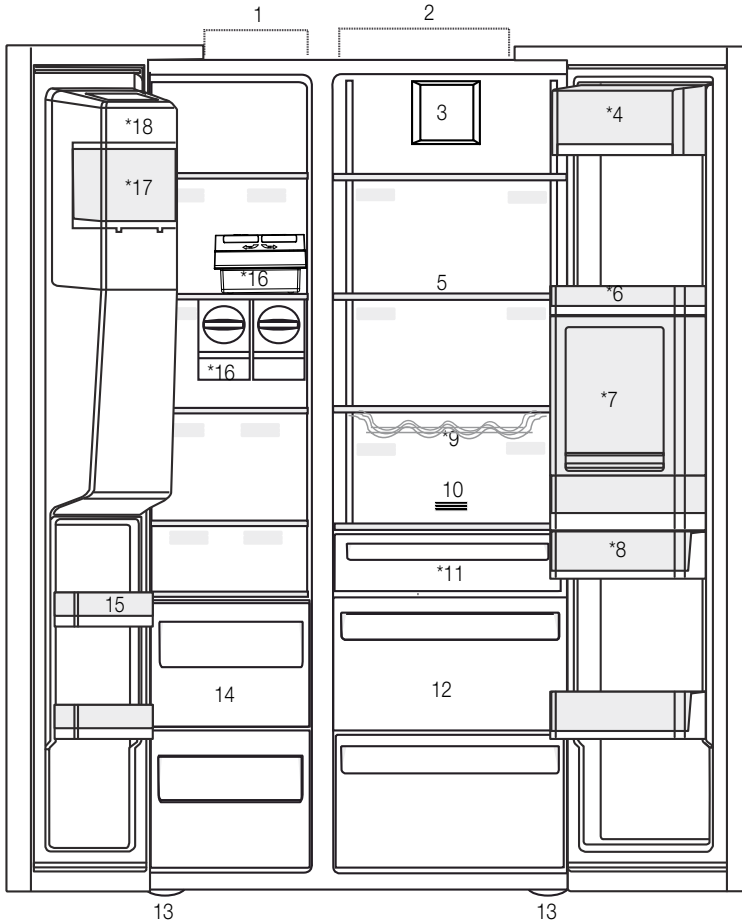

- 1- Freezer compartment
  - 2- Cooler compartment
  - 3- Fan
  - 4- Butter-cheese compartment
  - 5- Glass shelves
  - 6- Cooler compartment door shelves
  - 7- Minibar accessory
  - 8- Water tank
  - 9- Bottle shelf
  - 10- Odour filter
  - 11- Zero degree compartment
  - 12- Vegetable bins
  - 13- Adjustable stands
  - 14- Frozen food storing compartments
  - 15- Freezer compartment door shelves
  - 16- Icematics
  - 17- Ice storage box
  - 18- Ice-maker decorative lid
- \*Optional



\*Optional: Figures in this user guide are schematic and may not be exactly match your product. If your product does not comprise the relevant parts, the information pertains to other models.

## 2 Refrigerator

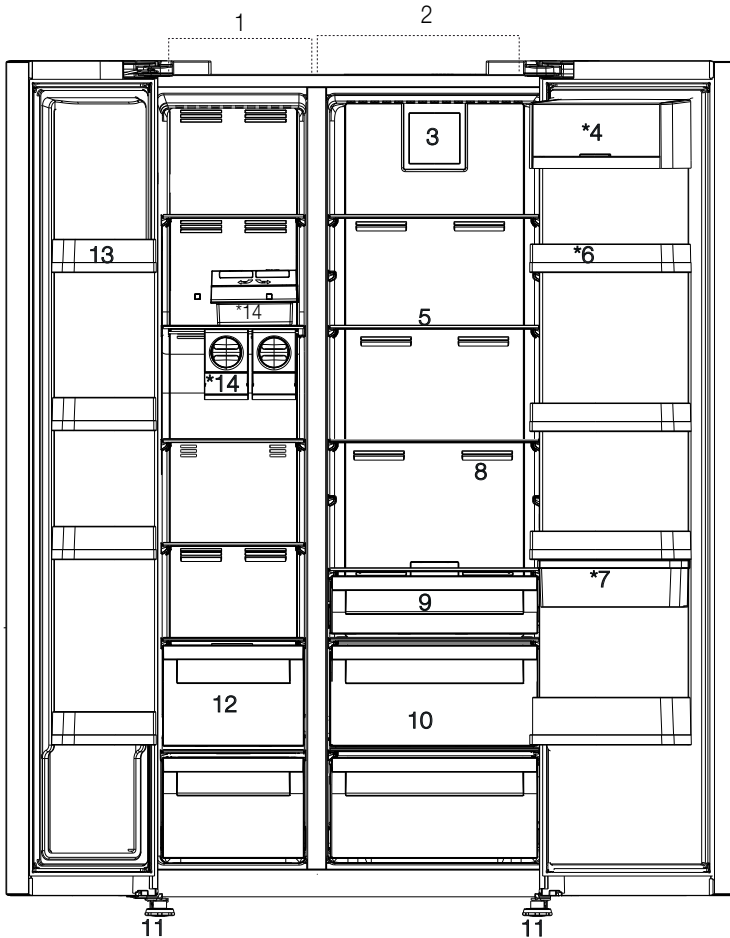

\*Optional: Figures in this user guide are schematic and may not be exactly match your product. If your product does not comprise the relevant parts, the information pertains to other models.



## 3 Installation

### 3.1. Right place for installation

Contact the Authorized Service for the product's installation. To ready the product for installation, see the information in the user guide and make sure the electric and water utilities are as required. If not, call an electrician and plumber to arrange the utilities as necessary.



**WARNING:** The manufacturer assumes no responsibility for any damage caused by the work carried out by unauthorized persons.



**WARNING:** The product's power cable must be unplugged during installation. Failure to do so may result in death or serious injuries!



**WARNING:** : If the door span is too narrow for the product to pass, remove the door and turn the product sideways; if this does not work, contact the authorized service.

- Place the product on a flat surface to avoid vibration.
- Place the product at least 30 cm away from the heater, stove and similar sources of heat and at least 5 cm away from electric ovens.
- Do not expose the product to direct sunlight or keep in damp environments.
- Your product requires adequate air circulation to function efficiently. If the product will be placed in an alcove, remember to leave at least 5 cm clearance between the product and the ceiling, rear wall and the side walls.
- If the product will be placed in an alcove, remember to leave at least 5 cm clearance between the product and the ceiling, rear wall and the side walls. Check if the rear wall clearance protection component is present at its location (if provided with the product). If the component is not available, or if it is lost or fallen, position the product so that at least 5 cm clearance shall be left between the rear surface of the product and the wall of the room. The clearance at the rear is important for efficient operation of the product.

- Do not install the product in environments with temperatures below  $-5^{\circ}\text{C}$ .

### 3.2. Attaching the plastic wedges

Use the plastic wedges in the provided with the product to provide sufficient space for air circulation between the product and the wall.

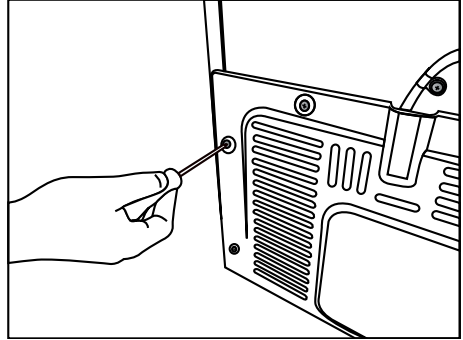

1. To attach the wedges, remove the screws on the product and use the screws provided with the wedges.

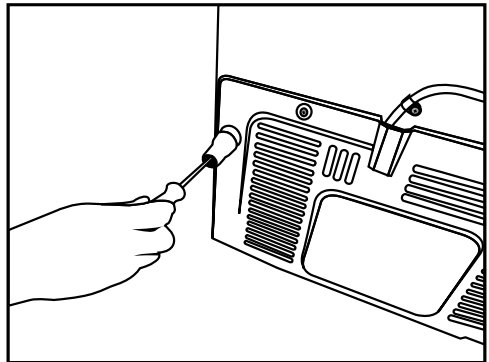

2. Attach 2 plastic wedges on the ventilation cover shown as j in the figure.

## Installation

### 3.3. Adjusting the stands

If the product is not in balanced position, adjust the front adjustable stands by rotating right or left.

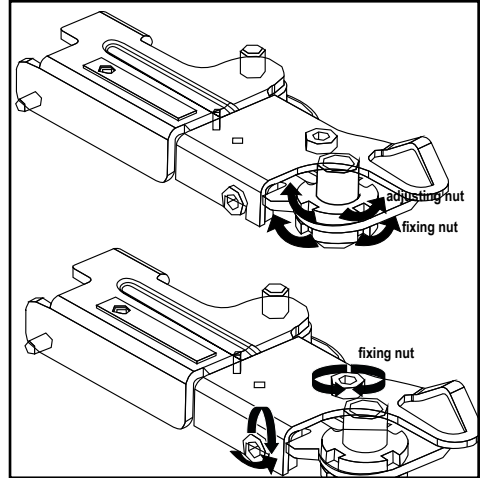
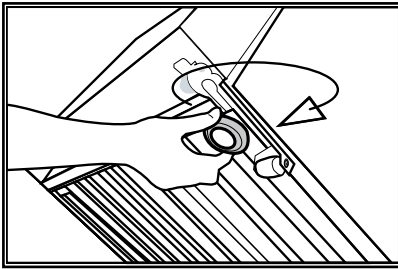
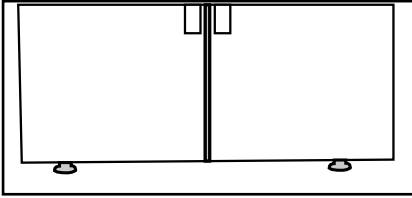

### 3.4. Power connection



**WARNING:** Do not use extension or multi sockets in power connection.



**WARNING:** Damaged power cable must be replaced by Authorized Service.



When placing two coolers in adjacent position, leave at least 4 cm distance between the two units.

In order to adjust the doors vertically,

- Loosen the fixing nut at the bottom
- Screw adjusting nut (CW/CCW) according to the position of the door
- Tighten the fixing nut for the final position

In order to adjust the doors horizontally,

- Loosen the fixing bolt on the top
- Screw the adjusting bolt (CW/CCW) on the side according to the position of the door
- Tighten the fixing bolt on the top for the final position

- Our firm will not assume responsibility for any damages due to usage without earthing and power connection in compliance with national regulations.
- The power cable plug must be easily accessible after installation.
- Connect the refrigerator to an earthed socket with 220-240V/50 Hz voltage. The plug must comprise a 10-16A fuse.
- Do not use multi-group plug with or without extension cable between the wall socket and the refrigerator.

## Installation

### 3.5. Water connection

(Optional)



**WARNING:** Unplug the product and the water pump (if available) during connection.

The product's water mains, filter and carboy connections must be rendered by authorizer service. The product can be connected to a carboy or directly to the water mains, depending on the model. To establish the connection, the water hose must first be connected to the product.

Check to see the following parts are supplied with your product's model:

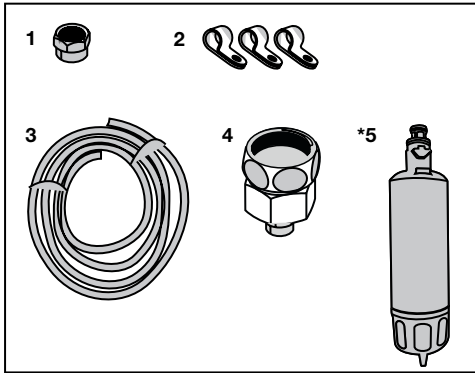

1. Connector (1 piece): Used to attach the water hose to the rear of the product.
2. Hose clip (3 pieces): Used to fix the water hose on the wall.
3. Water hose (1 piece, 5 meter diameter 1/4 inches): Used for the water connection.
4. Faucet adapter (1 piece): Comprises a porous filter, used for connection to the cold water mains.
5. Water filter (1 piece \*Optional): Used to connect the mains water to the product. Water filter is not required if carboy connection is available.

## Installation

### 3.6. Connecting water hose to the product

To connect the water hose to the product, follow the instructions below.

1. Remove the connector on the hose nozzle adaptor in the back of the product and run the hose through the connector.

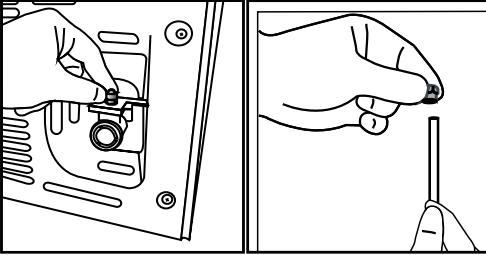

2. Push the water hose down tightly and connect to the hose nozzle adaptor.

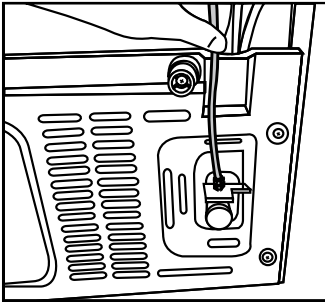

3. Tighten the connector manually to fix on the hose nozzle adaptor. You may also tighten the connector using a pipe wrench or pliers.

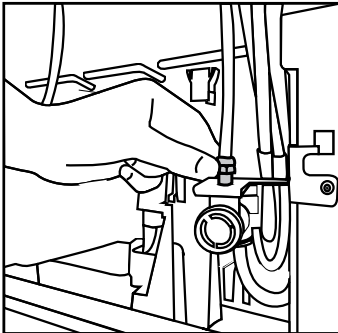

4. Connect the other end of the hose to the water mains (See Section 3.7) or, to use carboy, to the water pump (See Section 3.8).

### 3.7. Connecting to water mains (Optional)

To use the product by connecting to the cold water mains, a standard 1/2" valve connector must be installed to the cold water mains in your home. If the connector is not available or if you are unsure, consult a qualified plumber.

1. Detach the connector (1) from the faucet adaptor (2).

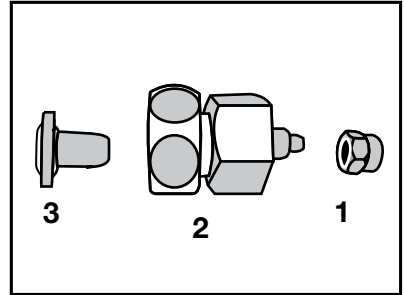

2. Connect the faucet adaptor to the water mains valve.

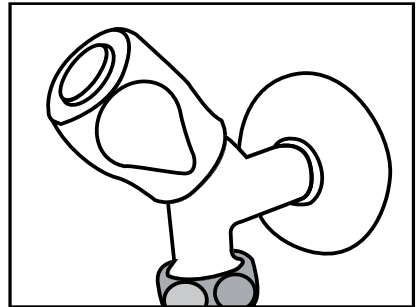

3. Attach the connector around the water hose.

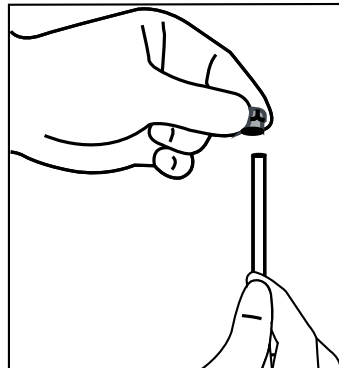

## Installation

4. Attach the connector into the faucet adaptor and tighten by hand / tool.

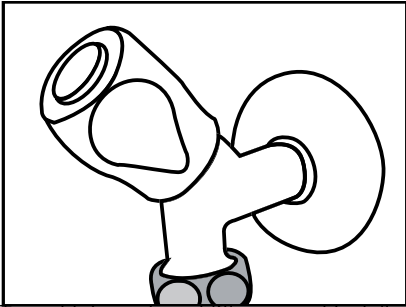

5. To avoid damaging, shifting or accidentally disconnecting the hose, use the clips provided to fix the water hose appropriately.

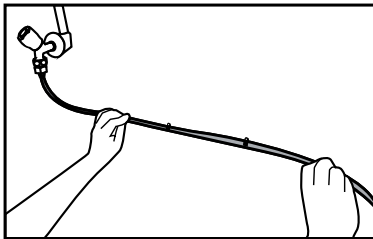

**WARNING:** After turning the faucet on, make sure there is no water leak on either end of the water hose. In case of leakage, turn the valve off and tighten all connections using a pipe wrench or pliers.

### 3.8. For products using water carboy (Optional)

To use a carboy for the product's water connection, the water pump recommended by the authorized service must be used.

1. Connect one end of the water hose provided with the pump to the product (see 3.6) and follow the instructions below.

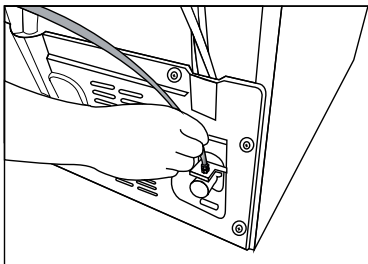

2. Connect the other end of the water hose to the water pump by pushing the hose into the pump's hose inlet.

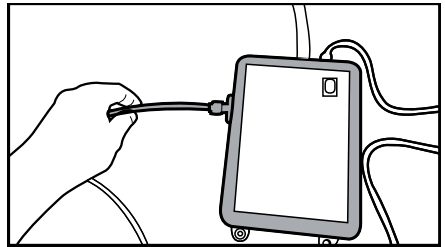

3. Place and fasten the pump hose inside the carboy.

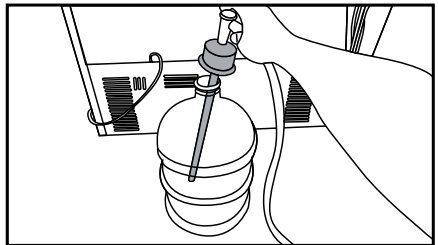

4. Once the connection is established, plug in and start the water pump.



Please wait 2-3 minutes after starting the pump to achieve the desired efficiency.



See also the pump's user guide for water connection.



When using carboy, water filter is not required.

### 3.9 Water filter (Optional)

The product may have internal or external filter, depending on the model. To attach the water filter, follow the instructions below.

## Installation

### 3.9.1. Fixing external filter on the wall (Optional)



**WARNING:** Do not fix the filter on the product.

Check to see the following parts are supplied with your product's model:

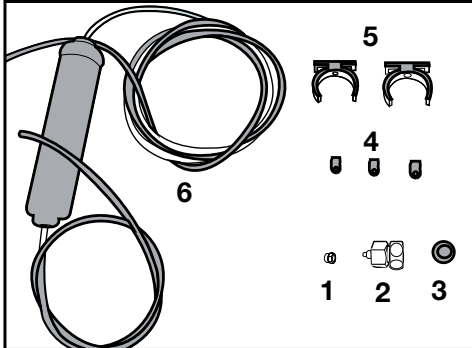

1. Connector (1 piece): Used to attach the water hose to the rear of the product.
  2. Faucet adapter (1 piece): Used for connection to the cold water mains.
  3. Porous filter (1 piece)
  4. Hose clip (3 pieces): Used to fix the water hose on the wall.
  5. Filter connecting apparatus (2 pieces): Used to fix the filter on the wall.
  6. Water filter (1 piece): Used to connect the product to the water mains. Water filter is not necessary when using carboy connection.
1. Connect the faucet adaptor to the water mains valve.
  2. Determine the location to fix the external filter. Fix the filter's connecting apparatus (5) on the wall.
  3. Attach the filter in upright position on the filter connecting apparatus, as indicated on the label. (6)

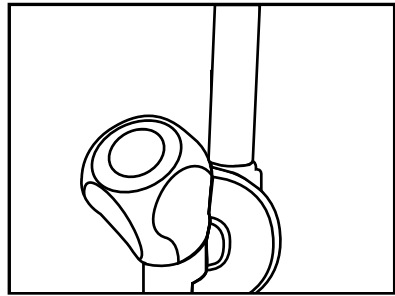

4. Attach the water hose extending from the top of the filter to the product's water connection adaptor, (see 3.6.)

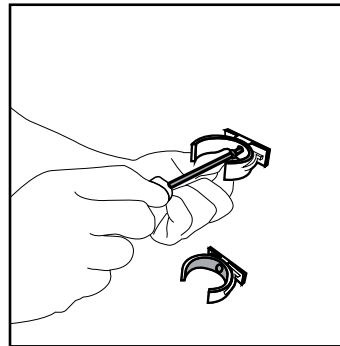

After the connection is established, it should look like the figure below.

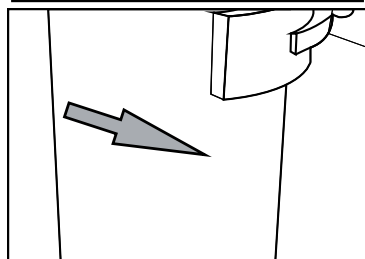
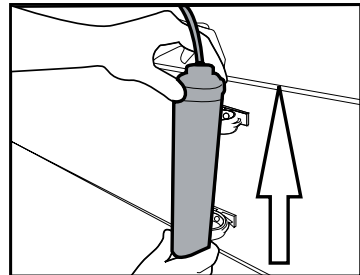

## Installation

### 3.9.2. Internal filter

The internal filter provided with the product is not installed upon delivery; please follow the instructions below to install the filter.

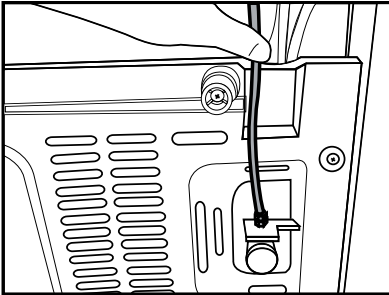

#### Water line:

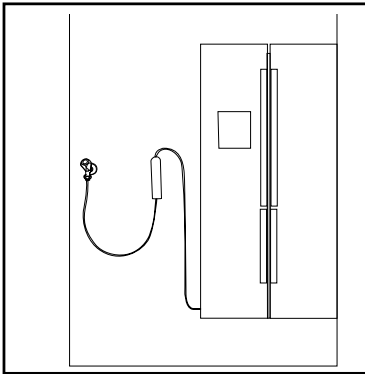

#### Carboy line:

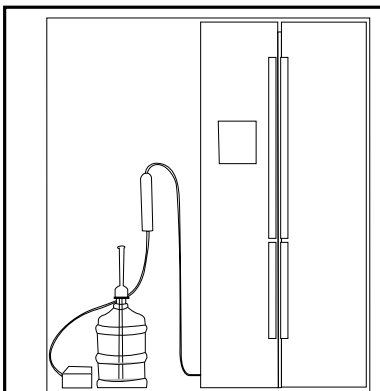

1. "Ice Off" indicator must be active while installing the filter. Switch the **ON-OFF** indicator using the "Ice" button on the screen.

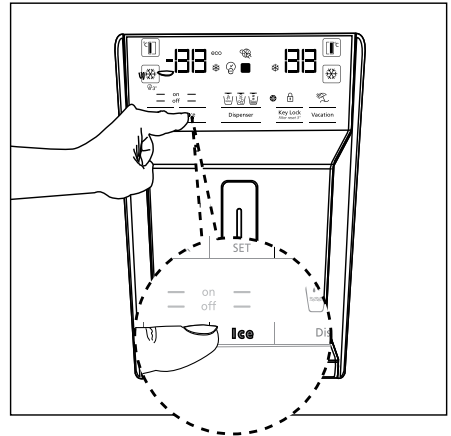

2. Remove the vegetable bin (a) to access the water filter.

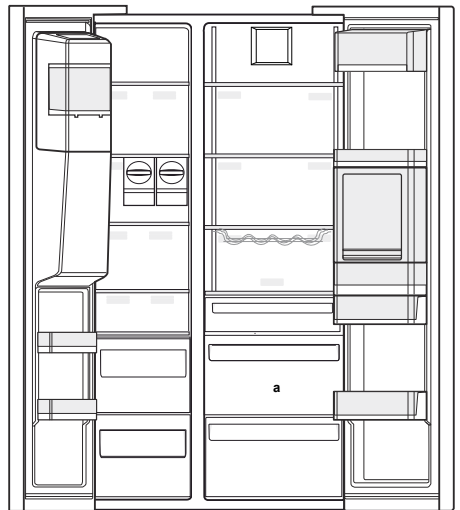

Do not use the first 10 glasses of water after connecting the filter.

## Installation

3. Remove the water filter by-pass cover by pulling.



A few drops of water may flow out after removing the cover; this is normal.

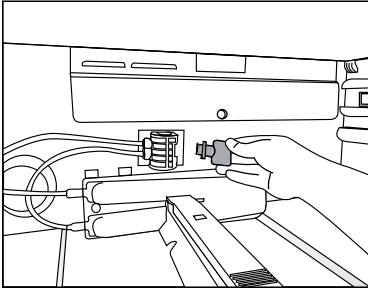

4. Place the water filter cover into the mechanism and push to lock in place.

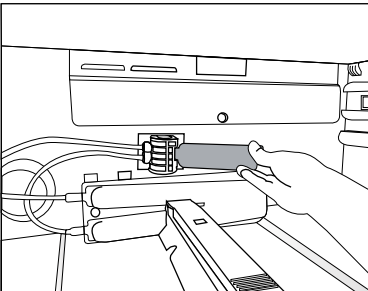

5. Push the **“Ice”** button on the screen again to cancel the **“Ice Off”** mode.



The water filter will clear certain foreign particles in the water. It will not clear the microorganisms in the water.



See section 5.2 for activating the filter replacing period.



## 4 Preparation

### 4.1. What to do for energy saving



Connecting the product to electronic energy-saving systems is harmful, as it may damage the product.

- Do not keep the refrigerator doors open for long periods.
- Do not place hot food or beverages into the refrigerator.
- Do not overfill the refrigerator; blocking the internal air flow will reduce cooling capacity.
- The energy consumption value specified for the refrigerator was measured with the freezer compartment's upper shelf removed, other shelves and the lowest drawers in place and under maximum load. The top glass shelf can be used, depending on the shape and size of food to be frozen.
- Depending on the product's features; defrosting frozen foods in the cooler compartment will ensure energy saving and preserve food quality.
- The baskets/drawers that are provided with the chill compartment must always be in use for low energy consumption and for better storage conditions.
- Since hot and humid air will not directly penetrate into your product when the doors are not opened, your product will optimize itself in conditions sufficient to protect your food. Functions and components such as compressor, fan, heater, defrost, lighting, display and so on will operate according to the needs to consume minimum energy under these circumstances.
- Food contact with the temperature sensor in the freezer compartment may increase energy consumption of the appliance. Thus any contact with the sensor(s) must be avoided.
- Make sure the foods are not in contact with the cooler compartment temperature sensor described below.

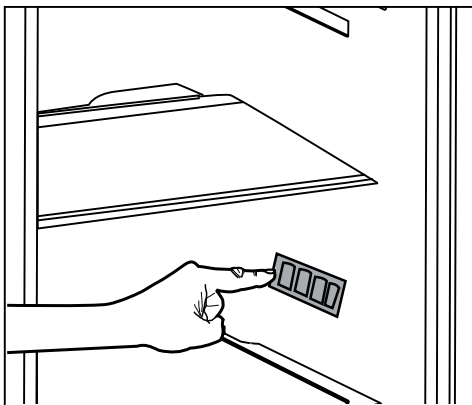

### 4.2. First Use

Before using your refrigerator, make sure the necessary preparations are made in line with the instructions in "Safety and environment instructions" and "Installation" sections.

- Keep the product running with no food inside for 6 hours and do not open the door, unless absolutely necessary.



A sound will be heard when the compressor is engaged. It is normal to hear sound even when the compressor is inactive, due to the compressed liquids and gasses in the cooling system.



It is normal for the front edges of the refrigerator to be warm. These areas are designed to warm up in order to prevent condensation.



In some models, the indicator panel automatically turns off 5 minutes after the door has closed. It will be reactivated when the door has opened or pressed on any key.

## 5 Using the product

### 5.1. Indicator panel

Indicator panels may vary depending on the model of your product.

Audial and visual functions of the indicator panel will assist in using the refrigerator.

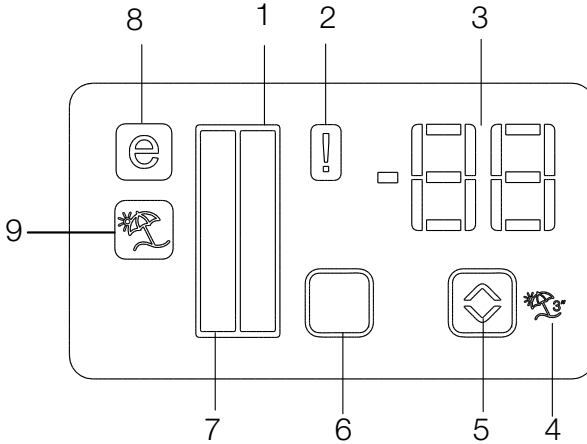

1. Cooler compartment indicator
2. Error status indicator
3. Temperature indicator
4. Vacation function button
5. Temperature adjustment button
6. Compartment selection button
7. Freezer Compartment indicator
8. Economy mode indicator
9. Vacation function indicator

**\*optional**



**\*Optional:** The figures in this user guide are intended as drafts and may not perfectly match your product. If your product does not comprise the relevant parts, the information pertains to other models.

## Using the product

### 1. Cooler compartment indicator

The cooler compartment light will turn on when adjusting the cooler compartment temperature.

### 2. Error status indicator

This sensor will activate if the refrigerator is not cooling adequately or in case of sensor fault. When this indicator is active, the freezer compartment temperature indicator will display "E" and the cooler compartment temperature indicator will display "1, 2, 3..." etc. numbers. The numbers on the indicator serve to inform the service personnel about the fault.

### 3. Temperature indicator

Indicates the temperature of the freezer and cooler compartments.

### 4. Vacation function button

To activate this function, press and hold the Vacation button for 3 seconds. When the Vacation function is active, the cooler compartment temperature indicator displays the inscription "- -" and no cooling process will be active in the cooling compartment. This function is not suitable to keep food in the cooler compartment. Other compartments will remain cooled with the respective temperature set for each compartment.

Push the Vacation button () again to cancel this function.

### 5. Temperature adjustment button

Respective compartment's temperature varies in -24°C..... -18°C and 8°C...1°C ranges.

### 6. Compartment selection button

Use the refrigerator compartment selection button to toggle between the cooler and freezer compartments.

### 7. Freezer Compartment indicator

The freezer compartment light will turn on when adjusting the cooler compartment temperature.

### 8. Economy mode indicator

Indicates the refrigerator is running on energy-saving mode. This indicator will be active when the temperature in the freezer compartment is set to -18°C.

### 9. Vacation function indicator

Indicates the vacation function is active.

## Using the product

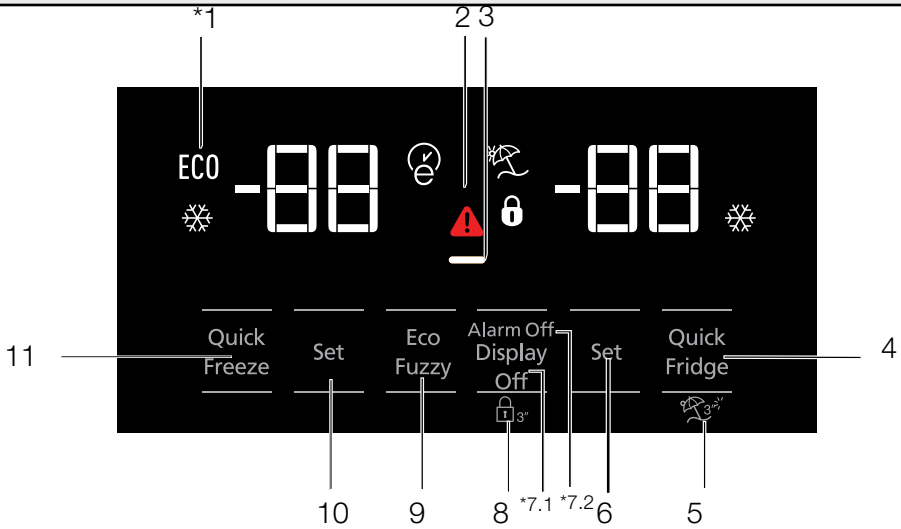

1. Economic use
- 2- High temperature / fault alert
3. Energy saving function (display off)
- 4- Rapid cooling
- 5- Vacation function
- 6- Cooler compartment temperature setting
7. Energy saving (display off) /Alarm off
- 8- Keypad lock
- 9- Eco-fuzzy
- 10- Freezer compartment temperature setting
- 11- Rapid freezing



**\*Optional:** The figures in this user guide are intended as drafts and may not perfectly match your product. If your product does not comprise the relevant parts, the information pertains to other models.

# Using the product

## 1. Economic use

This sign will light up when the freezer compartment is set to  $-18^{\circ}\text{C}$ , the most economical setting. (ECO) Economic use indicator will turn off when rapid cooling or rapid freezing function is selected.

## 2. Power failure/High temperature / error warning indicator

This indicator () will light up in case of temperature faults or fault alerts.

This indicator illuminates during power failure, high temperature failures and error warnings. During sustained power failures, the highest temperature that the freezer compartment reaches will flash on the digital display. After checking the food located in the freezer compartment press the alarm off button to clear the warning.

## 3. Energy saving function (display off)

If the product doors are kept closed for a long time energy saving function is automatically activated and energy saving symbol is illuminated. When energy saving function is activated, all symbols on the display other than energy saving symbol will turn off. When the Energy Saving function is activated, if any button is pressed or the door is opened, energy saving function will be cancelled and the symbols on display will return to normal.

Energy saving function is activated during delivery from factory and cannot be cancelled.

## 4. Rapid cooling

When the rapid cooling function is turned on, the rapid cool indicator will light up () and the cooler compartment temperature indicator will display the value 1. Push the Rapid cool button again to cancel this function. The Rapid cool indicator will turn off and return to normal setting. The rapid cooling function will be automatically cancelled after 1 hour, unless cancelled by the user. Too cool a large amount of fresh food, press the rapid cool button before placing the food in the cooler compartment.



## 5. Vacation function

To activate the Vacation function, , press the quick fridge button for 3 seconds; this will activate the vacation mode indicator () . When the Vacation function is active, the cooler compartment temperature indicator displays the inscription "- -" and no cooling process will be active in the cooling compartment. This function is not suitable to keep food in the cooler compartment. Other compartments will remain cooled with the respective temperature set for each compartment. Push the vacation function button again to cancel this function.

## 6. Cooler compartment temperature setting

After pressing the button , the cooler compartment temperature can be set to 8,7,6,5,4,3,2 and 1 respectively. ()

### 7. 1 Energy saving (display off)

Pressing this button () will light up the energy-saving sign () and the Energy-saving function will activate. Activating the energy-saving function will turn off all other signs on the display. When the energy-saving function is active, pressing any button or opening the door will deactivate the energy-saving function and the display signals will return to normal. Pressing this button () again will turn off the energy-saving sign and deactivate the energy-saving function.

### 7.2 Alarm off

In case of power failure/high temperature alarm, after checking the food located in the freezer compartment press the alarm off button to clear the warning.

## 8. Keypad lock

Press the display off button, simultaneously for 3 seconds. The keypad lock sign will light up and the keypad lock will be activated; the buttons will be inactive when the Keypad lock is activated. Press the Display off button again simultaneously for 3 seconds. The keypad lock sign will turn off and the keypad lock mode will be disengaged. Press the Display off button to prevent changing the refrigerator's temperature settings.

## Using the product

### 9. Eco-fuzzy

To activate the eco-fuzzy function, press and hold the eco-fuzzy button for 1 second. When this function is active, the freezer will switch to the economic mode after at least 6 hours and the economic use indicator will light up. To deactivate the (E) eco-fuzzy function, press and hold the eco-fuzzy function button for 3 seconds.

The indicator will light up after 6 hours when the eco-fuzzy function is active.

### 10. Freezer compartment temperature setting

The temperature in the freezer compartment is adjustable. Pressing the button will enable the freezer compartment temperature to be set at -18, -19, -20, -21, -22, -23 and -24.

### 11. Rapid freezing

For rapid freezing, press the button ; this will activate the rapid freezing indicator (❄).

When the rapid freezing function is turned on, the rapid freeze indicator will light up and the freezer compartment temperature indicator will display the value -27. Press the Rapid freeze button (❄) again to cancel this function. The Rapid freeze indicator will turn off and return to normal setting.

The rapid freezing function will be automatically cancelled after 24 hours, unless cancelled by the user. To freeze a large amount of fresh food, press the rapid freeze button before placing the food in the freezer compartment.

## Using the product

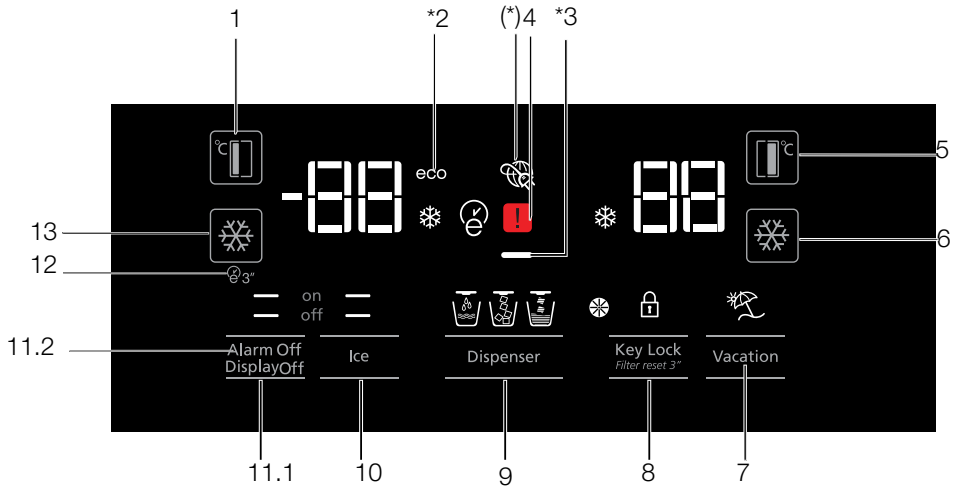

1. Freezer compartment temperature setting
2. Economy mode
3. Energy saving function (display off)
4. Power failure/High temperature / error warning indicator
5. Cooler compartment temperature setting
6. Rapid cooling
7. Vacation function
8. Keypad lock / filter replacing alert cancellation
9. Water, fragmented ice, ice cubes selection
10. Ice making on/off
11. Display on/off/Alarm off
- 11.1
- 11.2
12. Autoeco
13. Rapid freezing



**\*Optional:** The figures in this user guide are intended as drafts and may not perfectly match your product. If your product does not comprise the relevant parts, the information pertains to other models.

## Using the product

### 1. Freezer compartment temperature setting

Pressing the button () will enable the freezer compartment temperature to be set at -18,-19,-20,-21,-22,-23,-24,-18...

### 2. Economy mode

Indicates the refrigerator is running on energy-saving mode. This indicator will be active when the freezer compartment temperature is set at -18 or the energy-saving cooling is engaged by eco-extra function. ()

### 3. Energy saving function (display off)

If the product doors are kept closed for a long time energy saving function is automatically activated and energy saving symbol is illuminated. When energy saving function is activated, all symbols on the display other than energy saving symbol will turn off. When the Energy Saving function is activated, if any button is pressed or the door is opened, energy saving function will be cancelled and the symbols on display will return to normal. Energy saving function is activated during delivery from factory and cannot be cancelled.

### 4. Power failure/High temperature / error warning indicator

This indicator () will light up in case of temperature faults or fault alerts. If you see this indicator is lit up, please see the "recommended solutions for problems" section in this guide.

This indicator illuminates during power failure, high temperature failures and error warnings. During sustained power failures, the highest temperature that the freezer compartment reaches will flash on the digital display. After checking the food located in the freezer compartment press the alarm off button to clear the warning.

### 5. Cooler compartment temperature setting

After pressing the button () , the cooler compartment temperature can be set to 8,7,6,5,4,3,2.. respectively.

### 6. Rapid cooling

For rapid cooling , press the button; this will activate the rapid cooling indicator () .

Press this button again to deactivate this function.



Use this function when placing fresh foods into the cooler compartment or to rapidly cool the food items. When this function is activated, the refrigerator will be engaged for 1 hour.

### 7. Vacation function

When the Vacation function () is active, the cooler compartment temperature indicator displays the inscription "- -" and no cooling process will be active in the cooling compartment. This function is not suitable to keep food in the cooler compartment. Other compartments will remain cooled with the respective temperature set for each compartment.



Press the vacation function button again to cancel this function. ()

### 8. Keypad lock / Keypad lock / filter replacing alert cancellation



Press keypad lock button () to activate the keypad lock. You may also use this function to prevent changing the refrigerator's temperature settings. The refrigerator's filter must be replaced every 6 months. If you follow the instructions in the section 5.2, the refrigerator will automatically calculate the remaining period and the filter replacing alert indicator () will light up when filter expires.

Press and hold the button () for 3 seconds to turn off the filter alert light.



### 9. Water, fragmented ice, ice cubes selection

Navigate the water () , ice cube () and fragmented ice () selections using the button number 8. The active indicator will remain lit.

### 10. Ice making on/off

Press the button () to cancel (off ) or activate (on ) ice-making.

### 11.1 Display on/off

When you press the Display off button and when the () off) function is lit, all the other icons of the display will go off and the display will enter the energy saving mode. When you press the Display off button again and when the () on) function is lit, all the other icons of the display will be lit and the display will exit the energy saving mode.



## Using the product

### 11.2 Alarm off warning

In case of power failure/high temperature alarm, after checking the food located in the freezer compartment press the alarm off button to clear the warning.

### 12. Autoeco

Press the auto eco button (E3), for 3 seconds to activate this function. If the door remains closed for a long time when this function is activated, the cooler section will switch to economic mode. Press the button again to deactivate this function.

The indicator will light up after 6 hours when the auto eco function is active. (E)

### 13. Rapid freezing

Press the button (X) for rapid freezing. Press the button again to deactivate the function.

## Using the product

### 5.2. Activating water filter change warning

#### (For products connected to the mains water line and equipped with filter)

Water filter change warning is activated as follows:

Automatic filter usage time calculation is not enabled ex factory.

It must be enabled in products equipped with a filter.

The S4 display board we use in the refrigerator has a nine-key system.

Set values are shown in the display.

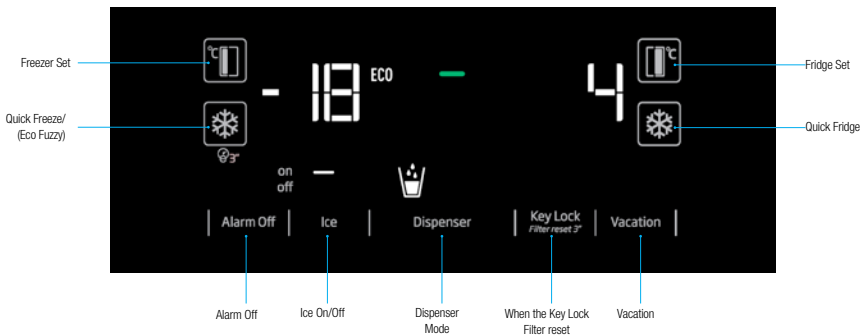

#### \*(pressing 3 seconds)

After energising, press Alarm Off and Vacation buttons for 3 seconds to enter the password entry screen.

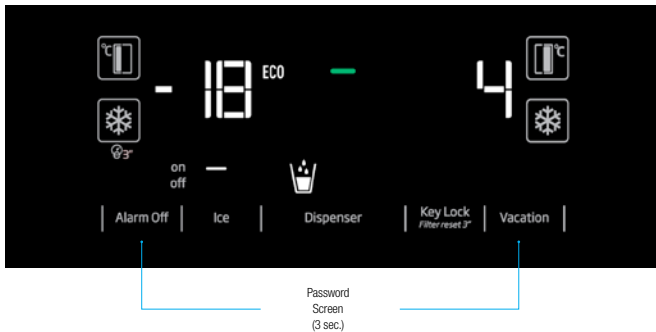

## Using the product

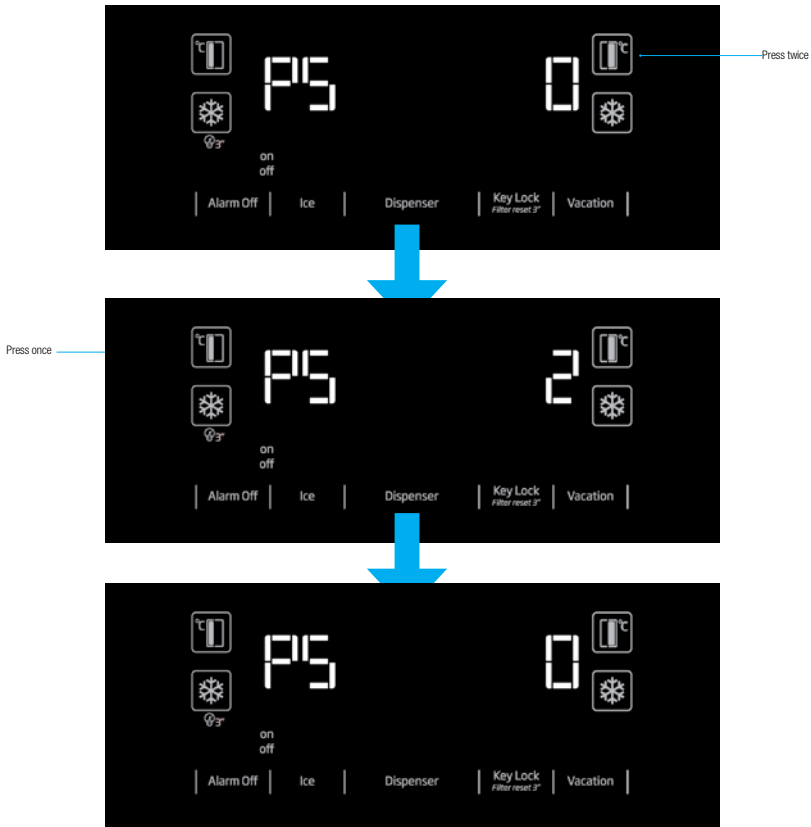

“Upon seeing PS 0 screen, de-energise the refrigerator and energise it again. This way, the filter counter will be activated. The filter warning LED will be active on the display in 130 days. After replacing the filter with a new one, press the Key Lock button for 3 seconds to make the filter counter to count down from 130 days.

Repeat the steps given above to cancel this function.”

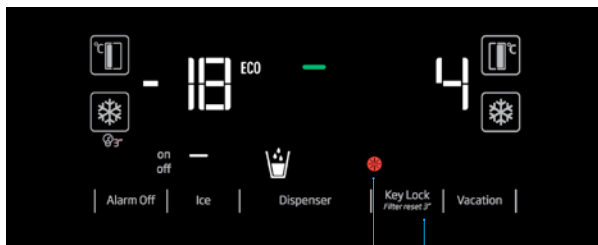

## Using the product

### 5.3. Humidity controlled crisper (FreSHelf)

#### (This feature is optional)

Humidity rates of the vegetables and fruit are kept under control with the feature of humidity-controlled crisper and the food is ensured to stay fresh for longer.

We recommend you to place the leafy vegetables such as lettuce, spinach and the vegetables which are sensitive to humidity loss, in a horizontal manner as much as possible inside the crisper, not on their roots in a vertical position.

While the vegetables are being placed, specific gravity of the vegetables should be taken into consideration. Heavy and hard vegetables should be put at the bottom of the crisper and the lightweight and soft vegetables should be placed over.

Never leave the vegetables inside the crisper in their bags. If the vegetables are left inside their bags, this will cause them to decompose in a short period of time. In case contacting with other vegetables is not preferred for hygiene concerns, use a perforated paper and other similar packaging materials instead of a bag.

Do not place together the pear, apricot, peach, etc. and apple in particular which have a high level of generation of ethylene gas in the same crisper with the other vegetables and fruit. The ethylene gas which is emitted by these fruit may cause the other fruit to ripen faster and decompose in a shorter time.

### 5.4. Using the water fountain (for certain models)



The first few glasses of water taken from the fountain will normally be warm.



If the water fountain is not used for a long time, dispose of the first few glasses of water to get clean water.

You must wait approximately 12 hours to get cold water after first operating.

Use the display to select the water option, then pull the trigger to get water. Remove the glass shortly after pulling the trigger.

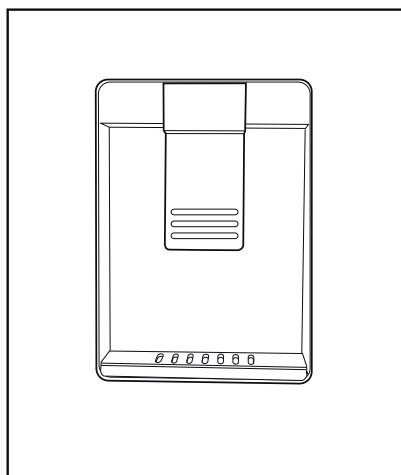

### 5.5. Filling the fountain water tank

Open the water tank's lid, as shown in the figure. Fill in pure and clean drinking water. Close the lid.

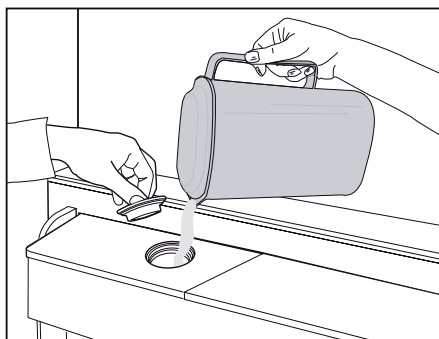

## Using the product

### 5.6. Cleaning the water tank

Remove the water filling reservoir inside the door shelf.

Detach by holding both sides of the door shelf.

Hold both sides of the water tank and remove at 45° angle.

Remove and clean the water tank lid.

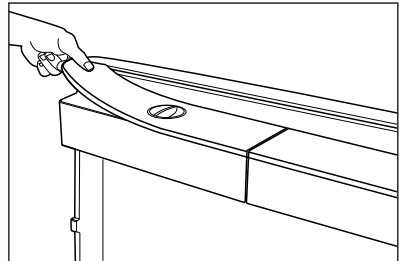
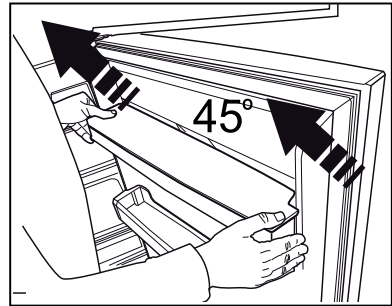
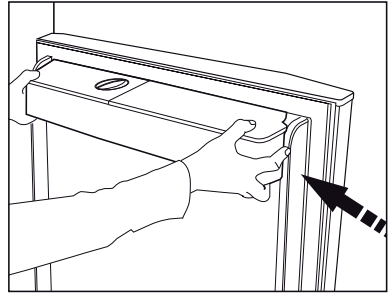

Do not fill the water tank with fruit juice, fizzy beverages, alcoholic beverages or any other liquids incompatible for use in the water fountain. Using such liquids will cause malfunction and irreparable damage in the water fountain. Using the fountain in this way is not within the scope of warranty. Such certain chemicals and additives in the beverages / liquids may cause material damage to the water tank.



The water tank and water fountain components cannot be washed with dishwashers.

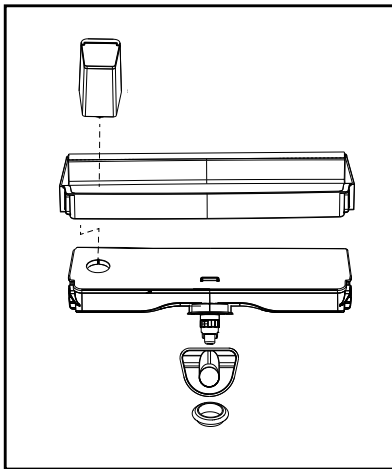

## Using the product

### 5.7. Taking ice / water

#### (Optional)

To take water (☺) / ice cube (☺) / fragmented ice (☺), use the display to select the respective option. Take water/ice by pushing the trigger on the water fountain forward. When switching between ice cube (☺) / fragmented ice (☺) options, the previous ice type may be discharged a few more times.

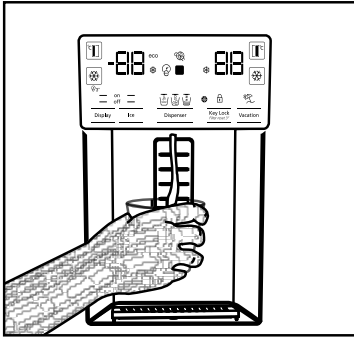

- You must wait approximately 12 hours before taking ice from the ice / water fountain for the first time. The fountain may not discharge ice if there is insufficient ice in the ice box.
- The 30 pieces of ice cubes (3-4 Litres) taken after first operating should not be used.
- In case of power blackout or temporary malfunction, the ice may partly melt and re-freeze. This will cause the ice pieces to merge with each other. In case of extended power blackouts or malfunction, the ice may melt and leak out. If you experience this problem, remove the ice in the ice box and clean the box.



**WARNING:** The product's water system should be connected to cold water line only. Do not connect to hot water line.

- The product may not discharge water during first operation. This is caused by the air in the system. The air in the system must be discharged. To do this, push the water fountain trigger for 1-2 minutes until the fountain discharges water. The initial water flow may be irregular. The water will flow normally once the air in the system is discharged.

- The water may be cloudy during first use of the filter; do not consume the first 10 glasses of water.
- You must wait approximately 12 hours to get cold water after first installation.
- The product's water system is designed for clean water only. Do not use any other beverages.
- It is recommended to disconnect the water supply if the product will not be used for long periods during vacation etc.
- If the water fountain is not used for a long time, the first 1-2 glasses of water received may be warm.

### 5.8. Drip tray

#### (optional)

The water dripping from the water fountain accumulates on the drip tray; no water drainage is available. Pull the drip tray out or push on the edges to remove the tray. You may then discharge the water inside the drip tray.

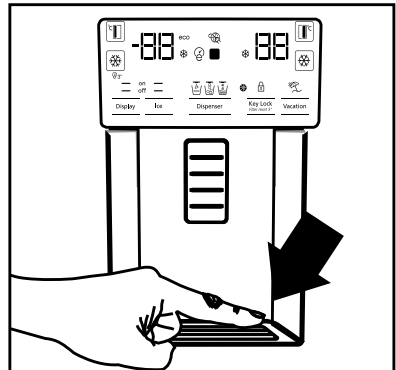

## Using the product

### 5.9. Zero degree compartment

#### (Optional)

Use this compartment to keep delicatessen at lower temperatures or meat products for immediate consumption. Do not place fruits and vegetables in this compartment. You can expand the product's internal volume by removing any of the zero degree compartments. To remove the compartment, simply pull forth, lift up and pull out.

### 5.10. Vegetable bin

The refrigerator's vegetable bin is designed to keep vegetables fresh by preserving humidity. For this purpose, the overall cold air circulation is intensified in the vegetable bin. Keep fruits and vegetables in this compartment. Keep the green-leaved vegetables and fruits separately to prolong their life.

### 5.11. Blue light/HarvestFresh

#### \*May not be available in all models

#### For the blue light,

Fruits and vegetables stored in the crispers that are illuminated with a blue light continue their photosynthesis by means of the wavelength effect of blue light and thus preserve their vitamin content.

#### For HarvestFresh,

Fruits and vegetables stored in crispers illuminated with the HarvestFresh technology preserve their vitamins for a longer time thanks to the blue, green, red lights and dark cycles, which simulate a day cycle.

If you open the door of the refrigerator during the dark period of the HarvestFresh technology, the refrigerator will automatically detect this and enable the blue-green or red light to illuminate the crisper for your convenience. After you have closed the door of the refrigerator, the dark period will continue, representing the night time in a day cycle.

### 5.12. Ionizer

#### (Optional)

The ionizer system in the cooler compartment's air duct serves to ionize the air. The negative ion emissions will eliminate bacteria and other molecules causing odour in the air.

### 5.13. Minibar

#### (Optional)

The refrigerator's minibar door shelf can be accessed without opening the door. This will allow you to easily take frequently consumed food and beverages from the refrigerator. To open the minibar cover, push with your hand and pull towards yourself.



**WARNING:** Do not sit, hang or place heavy objects on the minibar cover. This may damage the product or cause you to be injured.

To close this compartment, simply push forward from the upper section of the cover.

### 5.14. Odour filter

#### (optional)

The odour filter in the cooler compartment's air duct will prevent undesirable odour formation.

## Using the product

### 5.15. Icematic and ice storage box (Optional)

Fill the icematic with water and put in place. The ice will be ready after approximately two hours. Do not remove the icematic to take the ice.

Turn the buttons on the ice chambers right-hand side by 90°; the ice will fall to the ice storage box below. You may then remove the ice storage box and serve the ice.



The ice storage box is intended for storing ice only. Do not fill with water. Doing so will cause it to break.

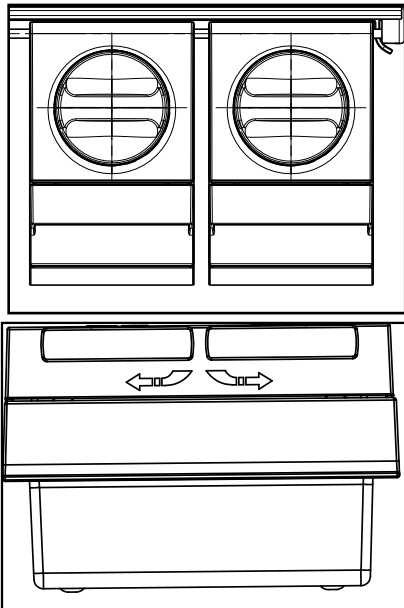

### 5.16. Ice-maker (Optional)

Ice maker is located on the upper section of the freezer cover.

Hold the handles on the sides of the ice stock reservoir and move up to remove.

Remove the ice-maker decorative lid by moving up.

#### OPERATION

##### To remove the ice reservoir

Hold the ice stock reservoir from the handles, then move up and pull the ice stock reservoir. (Figure 1)

##### To reinstall the ice reservoir

Hold the ice stock reservoir from the handles, move up with an angle to fit the sides of the reservoir to their slot and make sure that the ice selector pin is mounted properly. (Figure 2)

Push downwards firmly, until there is no space left between the reservoir and the door plastic. (Figure 2)

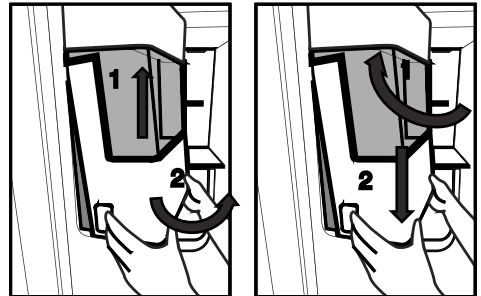

If you have difficulty in refitting the reservoir, turn the rotary gear 90° and reinstall it as shown in the figure 3. Any sound you hear when the ice drops into the reservoir is a part of normal operation.



## Using the product

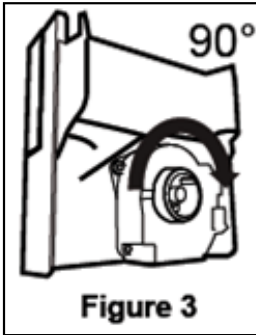

### When the ice dispenser does not work properly

If you do not remove ice cubes for a long time, they will cause formation of ice chunks. In this case, please remove the ice stock reservoir in accordance with the instructions given above, separate the ice chunks, discard the inseparable ice and put the ice cubes back into the ice stock reservoir. (Figure 4)

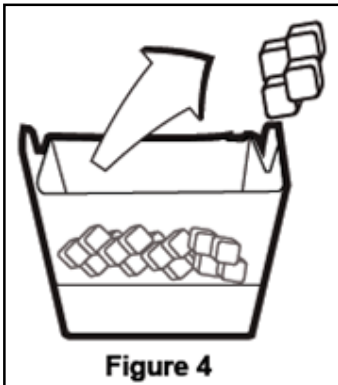

When ice does not come out, check for any ice stuck in the canal and remove it. Regularly check the ice canal to clear the obstacles as shown in the figure 5. When using your refrigerator for the first time or when not using it for an extended period of time ice cubes may be small due to air in the pipe after connection, any air will be purged during normal use. Discard the ice produced for approximately one day since the water pipe may contain the contaminants.

### Caution!

Do not insert the hand or any other object into the ice canal and blade since it may damage the parts or hurt the hand.



Do not let the children hang on the ice dispenser or the ice maker since it may cause an injury

To prevent dropping the ice stock reservoir use both hands when removing it.

If you close the door hard, it may cause water spilling over the ice stock reservoir.

Do not dismount the ice stock reservoir unless it is necessary.

If there is a lockout (ice does not come from the refrigerator) while taking broken ice, try to take cubed ice.

Then it will be suitable for taking broken ice again.

While taking broken ice, cubed ice may come first. There is a case of coming cubed ice while taking broken ice.

Freezer door on front of the ice machine can create a light snow and film layer.

This is normal, it is recommended to clean without waiting for a long time.

The water is filled with water over time in the lower zone of the water dispenser. It is recommended to clean the water within this zone periodically.

While the ice falls from the ice storage reservoir, the sound is normal and does not

## Using the product

indicate that the product is problematic.

The blade mechanism inside the ice bank is sharp and can cut your hand.

If the ice dispenser does not provide ice, the ice may be stuck together, remove the tank and clean it again.

Ice type cannot be changed on the display when the ice trigger is pressed to obtain ice. Release the trigger, change the ice type on the display and obtain ice again.

### 5.17. Freezing fresh food

- To preserve food quality, the food items placed in the freezer compartment must be frozen as quickly as possible, use the rapid freezing for this.
- Freezing the food items when fresh will extend the storage time in the freezer compartment.
- Pack the food items in air-tight packs and seal tightly.
- Make sure the food items are packed before putting in the freezer. Use freezer holders, tinfoil and damp-proof paper, plastic bag or similar packaging materials instead of traditional packaging paper.
- Mark each food pack by writing the date on the package before freezing. This will allow you to determine the freshness of each pack every time the freezer is opened. Keep the earlier food items in the front to ensure they are used first.
- Frozen food items must be used immediately after defrosting and should not be frozen again.
- Do not free large quantities of food at once.

### 5.18. Recommendations for storing frozen foods

The compartment must be set to at least  $-18^{\circ}\text{C}$ .

1. Place the food items in the freezer as quickly as possible to avoid defrosting.
2. Before freezing, check the "Expiry Date" on the package to make sure it is not expired.
3. Make sure the food's packaging is not damaged.

### 5.19. Deep freezer details

As per the IEC 62552 standards, the freezer must have the capacity to freeze 4,5 kg of food items at  $-18^{\circ}\text{C}$  or lower temperatures in 24 hours for each 100 litres of freezer compartment volume. Food items can only be preserved for extended periods at or below temperature of  $-18^{\circ}\text{C}$ . You can keep the foods fresh for months (in deep freezer at or below temperatures of  $18^{\circ}\text{C}$ ).

The food items to be frozen must not contact the already-frozen food inside to avoid partial defrosting.

Boil the vegetables and filter the water to extend the frozen storage time. Place the food in air-tight packages after filtering and place in the freezer. Bananas, tomatoes, lettuce, celery, boiled eggs, potatoes and similar food items should not be frozen. Freezing these food items will simply reduce the nutritional value and food quality, as well as possible spoiling which is harmful to health.

Freezer Compartment Setting	Cooler Compartment Setting	Descriptions
$-18^{\circ}\text{C}$	$4^{\circ}\text{C}$	This is the default, recommended setting.
$-20, -22$ or $-24^{\circ}\text{C}$	$4^{\circ}\text{C}$	These settings are recommended for ambient temperatures exceeding $30^{\circ}\text{C}$ .
Rapid Freeze	$4^{\circ}\text{C}$	Use this to freeze food items in a short time, the product will reset to previous settings when the process is completed.
$-18^{\circ}\text{C}$ or colder	$2^{\circ}\text{C}$	Use these settings if you believe the cooler compartment is not cold enough due to ambient temperature or frequently opening the door.

## Using the product

### 5.20.Placing the food

Freezer compartment shelves	Various frozen goods including meat, fish, ice cream, vegetables etc.
Cooler compartment shelves	Food items inside pots, capped plate and capped cases, eggs (in capped case)
Cooler compartment door shelves	Small and packed food or beverages
Vegetable bin	Fruits and vegetables
Fresh food compartment	Delicatessen (breakfast food, meat products to be consumed in short notice)

The lamp(s) used in this appliance is not suitable for household room illumination. The intended purpose of this lamp is to assist the user to place foodstuffs in the refrigerator/freezer in a safe and comfortable way.

### 5.21.Door open alert

#### (Optional)

An audible alert will be heard if the product's door remains open for 1 minute. The audible alert will stop when the door is closed or any button on the display (if available) is pressed.

### 5.22.Interior light

Interior light uses a LED type lamp. Contact the authorized service for any problems with this lamp.

## 6 Maintenance and cleaning

Cleaning your fridge at regular intervals will extend the service life of the product.



### WARNING:

Unplug the product before cleaning it.

- Never use gasoline, benzene or similar substances for cleaning purposes.
- Never use any sharp and abrasive tools, soap, household cleaners, detergent and wax polish for cleaning.
- For non-No Frost products, water drops and frosting up to a fingerbreadth occur on the rear wall of the Fridge compartment. Do not clean it; never apply oil or similar agents on it.
- Only use slightly damp microfiber cloths to clean the outer surface of the product. Sponges and other types of cleaning cloths may scratch the surface
- Dissolve one teaspoon of bi-carbonate in half litre of water. Soak a cloth with the solution and wrung it thoroughly. Wipe the interior of the refrigerator with this cloth and the dry thoroughly.
- Make sure that no water enters the lamp housing and other electrical items.
- If you will not use the refrigerator for a long period of time, unplug it, remove all food inside, clean it and leave the door ajar.
- Check regularly that the door gaskets are clean. If not, clean them.
- To remove door and body shelves, remove all of its contents.

- Remove the door shelves by pulling them up. After cleaning, slide them from top to bottom to install.
- Never use cleaning agents or water that contain chlorine to clean the outer surfaces and chromium coated parts of the product. Chlorine causes corrosion on such metal surfaces.

### 6.1 Avoiding bad odours

- Materials that may cause odour are not used in the production of our refrigerators. However, due to inappropriate food preserving conditions and not cleaning the inner surface of the refrigerator as required can bring forth the problem of odour. Pay attention to following to avoid this problem:
- Keeping the refrigerator clean is important. Food residuals, stains, etc. can cause odour. Therefore, clean the refrigerator with bi-carbonate dissolved in water every few months. Never use detergents or soap.
- Keep the food in closed containers. Microorganisms spreading out from uncovered containers can cause unpleasant odours.
- Never keep the food that have passed best before dates and spoiled in the refrigerator.

### 6.2 Protecting the plastic surfaces

Do not put liquid oils or oil-cooked meals in your refrigerator in unsealed containers as they damage the plastic surfaces of the refrigerator. If oil is spilled or smeared onto the plastic surfaces, clean and rinse the relevant part of the surface at once with warm water.

## 7. Troubleshooting

Check this list before contacting the service. Doing so will save you time and money. This list includes frequent complaints that are not related to faulty workmanship or materials. Certain features mentioned herein may not apply to your product.

### **The refrigerator is not working.**

- The power plug is not fully settled. >>> Plug it in to settle completely into the socket.
- The fuse connected to the socket powering the product or the main fuse is blown. >>> Check the fuses.

### **Condensation on the side wall of the cooler compartment (MULTI ZONE, COOL, CONTROL and FLEXI ZONE).**

- The door is opened too frequently >>> Take care not to open the product's door too frequently.
- The environment is too humid. >>> Do not install the product in humid environments.
- Foods containing liquids are kept in unsealed holders. >>> Keep the foods containing liquids in sealed holders.
- The product's door is left open. >>> Do not keep the product's door open for long periods.
- The thermostat is set to too low temperature. >>> Set the thermostat to appropriate temperature.

### **Compressor is not working.**

- In case of sudden power failure or pulling the power plug off and putting back on, the gas pressure in the product's cooling system is not balanced, which triggers the compressor thermic safeguard. The product will restart after approximately 6 minutes. If the product does not restart after this period, contact the service.
- Defrosting is active. >>> This is normal for a fully-automatic defrosting product. The defrosting is carried out periodically.
- The product is not plugged in. >>> Make sure the power cord is plugged in.
- The temperature setting is incorrect. >>> Select the appropriate temperature setting.
- The power is out. >>> The product will continue to operate normally once the power is restored.

### **The refrigerator's operating noise is increasing while in use.**

- The product's operating performance may vary depending on the ambient temperature variations. This is normal and not a malfunction.

### **The refrigerator runs too often or for too long.**

- The new product may be larger than the previous one. Larger products will run for longer periods.
- The room temperature may be high. >>> The product will normally run for long periods in higher room temperature.
- The product may have been recently plugged in or a new food item is placed inside. >>> The product will take longer to reach the set temperature when recently plugged in or a new food item is placed inside. This is normal.
- Large quantities of hot food may have been recently placed into the product. >>> Do not place hot food into the product.
- The doors were opened frequently or kept open for long periods. >>> The warm air moving inside will cause the product to run longer. Do not open the doors too frequently.
- The freezer or cooler door may be ajar. >>> Check that the doors are fully closed.
- The product may be set to temperature too low. >>> Set the temperature to a higher degree and wait for the product to reach the adjusted temperature.
- The cooler or freezer door washer may be dirty, worn out, broken or not properly settled. >>> Clean or replace the washer. Damaged / torn door washer will cause the product to run for longer periods to preserve the current temperature.

### **The freezer temperature is very low, but the cooler temperature is adequate.**

- The freezer compartment temperature is set to a very low degree. >>> Set the freezer compartment temperature to a higher degree and check again.

### **The cooler temperature is very low, but the freezer temperature is adequate.**

- The cooler compartment temperature is set to a very low degree. >>> Set the freezer compartment temperature to a higher degree and check again.

### **The food items kept in cooler compartment drawers are frozen.**

- The cooler compartment temperature is set to a very low degree. >>> Set the freezer compartment temperature to a higher degree and check again.

## Troubleshooting

### **The temperature in the cooler or the freezer is too high.**

- The cooler compartment temperature is set to a very high degree. >>> Temperature setting of the cooler compartment has an effect on the temperature in the freezer compartment. Wait until the temperature of relevant parts reach the sufficient level by changing the temperature of cooler or freezer compartments.
- The doors were opened frequently or kept open for long periods. >>> Do not open the doors too frequently.
- The door may be ajar. >>> Fully close the door.
- The product may have been recently plugged in or a new food item is placed inside. >>> This is normal. The product will take longer to reach the set temperature when recently plugged in or a new food item is placed inside.
- Large quantities of hot food may have been recently placed into the product. >>> Do not place hot food into the product.

### **Shaking or noise.**

- The ground is not level or durable. >>> If the product is shaking when moved slowly, adjust the stands to balance the product. Also make sure the ground is sufficiently durable to bear the product.
- Any items placed on the product may cause noise. >>> Remove any items placed on the product.

### **The product is making noise of liquid flowing, spraying etc.**

- The product's operating principles involve liquid and gas flows. >>> This is normal and not a malfunction.

### **There is sound of wind blowing coming from the product.**

- The product uses a fan for the cooling process. This is normal and not a malfunction.

### **There is condensation on the product's internal walls.**

- Hot or humid weather will increase icing and condensation. This is normal and not a malfunction.
- The doors were opened frequently or kept open for long periods. >>> Do not open the doors too frequently; if open, close the door.
- The door may be ajar. >>> Fully close the door.

### **There is condensation on the product's exterior or between the doors.**

- The ambient weather may be humid, this is quite normal in humid weather. >>> The condensation will dissipate when the humidity is reduced.

### **The interior smells bad.**

- The product is not cleaned regularly. >>> Clean the interior regularly using sponge, warm water and carbonated water.
- Certain holders and packaging materials may cause odour. >>> Use holders and packaging materials without free of odour.
- The foods were placed in unsealed holders. >>> Keep the foods in sealed holders. Micro-organisms may spread out of unsealed food items and cause malodour. Remove any expired or spoilt foods from the product.

### **The door is not closing.**

- Food packages may be blocking the door. >>> Relocate any items blocking the doors.
- The product is not standing in full upright position on the ground. >>> Adjust the stands to balance the product.
- The ground is not level or durable. >>> Make sure the ground is level and sufficiently durable to bear the product.

### **The vegetable bin is jammed.**

- The food items may be in contact with the upper section of the drawer. >>> Reorganize the food items in the drawer.

### **If The Surface Of The Product Is Hot.**

- High temperatures may be observed between the two doors, on the side panels and at the rear grill while the product is operating. This is normal and does not require service maintenance! Be careful when touching these areas.



### **WARNING:**

If the problem persists after following the instructions in this section, contact your vendor or an Authorised Service. Do not try to repair the product.

## Lees deze handleiding voor u het product gebruikt!

Beste klant,

We willen optimale prestaties bereiken met onze producten die in moderne faciliteiten worden gefabriceerd met nauwgezette kwaliteitscontroles.

We raden daarom ook aan de volledige handleiding door te nemen voor u het product in gebruik neemt. Als het product wordt doorgegeven aan een derde persoon mag men niet vergeten de handleiding ook te overhandigen aan de nieuwe eigenaar samen met het product.

### Deze handleiding helpt u uw product snel en veilig te gebruiken.

- Lees de gebruikershandleiding voor de installatie en bediening van het product.
- U moet de geldige veiligheidsinstructies altijd naleven.
- Bewaar de handleiding binnen handbereik voor een eventuele raadpleging in de toekomst.
- Lees alle andere documenten die worden geleverd met het product.

Vergeet niet dat deze handleiding van toepassing kan zijn op meerdere productmodellen. De handleiding vermeldt eventuele variaties tussen de verschillende modellen heel duidelijk.



Belangrijke informatie en handige tips.



Risico van fatale gevolgen en schade aan eigendom.



Risico van elektrische schokken.



De verpakking van het product is vervaardigd uit recyclebaar materiaal, in overeenstemming met de Nationale Milieuwetgeving.

# Inhoud

<b>1 Belangrijke Veiligheids- en omgevingsinstructies</b>	<b>3</b>	<b>4 Voorbereiding</b>	<b>17</b>
1.1. Algemene veiligheid	3	4.1. Wat u kunt doen om energie te besparen	17
1.1.1 HC waarschuwing	5	4.2. Eerste gebruik	17
1.1.2 Voor modellen met een waterfontein	5	<b>5 Het product gebruiken</b>	<b>18</b>
1.2. Bedoeld gebruik	5	5.1. Indicatorpaneel	18
1.3. Kinderveiligheid	6	5.2. Het waterfilter vervangen alarm inschakelen	26
1.4. Conformiteit met de WEEE-richtlijn en Verwijdering van afvalproducten	6	5.3. Groentelade met vochtigheidscontrole	28
1.5. Conformiteit met de RoHS-richtlijn	6	5.4. Het gebruik van de drinkfontein	28
1.6. Informatie op de verpakking	6	5.5. Het reservoir van de drinkfontein opvullen	28
<b>2 Koelkast</b>	<b>7</b>	5.6. Het waterreservoir schoonmaken	29
<b>2 Koelkast</b>	<b>8</b>	5.7. Het waterreservoir schoonmaken	29
<b>3 Installatie</b>	<b>9</b>	5.8. IJs / water nemen	30
3.1. Correcte plaats voor de installatie	9	5.9. Druppelvanger	30
3.2. De plastic spieën bevestigen	9	5.10. Nul-graden compartiment	31
3.3. De voetjes aanpassen	10	5.11. Groentevak	31
3.4. Stroomaansluiting	10	5.12. Blauw licht/HarvestFresh	31
3.5. Wateraansluiting	11	5.13. Ionisator	31
3.6. De waterleiding aansluiten op het product	12	5.14. Minibar	31
3.7. Aansluiting op het waternetwerk	12	5.15. Geurfilter	31
3.8. Voor producten die water mandflessen gebruiken	13	5.16. Icematic ijsvak	32
3.9 Waterfilter	13	5.17. IJsmaker	32
3.9.1. De externe filter op de wand bevestigen (Optioneel)	14	5.18. Verse etenswaren invriezen	35
3.9.2. Interne filter	15	5.19. Aanbevelingen voor het opslaan van ingevroren etenswaren	35
		5.20. Informatie over de diepvriezer	35
		5.21. De etenswaren plaatsen	36
		5.22. Deur open alarm	36
		5.23. Interne verlichting	36
		<b>6 Onderhoud en reiniging</b>	<b>37</b>
		6.1. Onaangename geurtjes vermijden	37
		6.2. Plastic oppervlakten beschermen	37
		<b>7 Probleemoplossen</b>	<b>38</b>



# 1 Belangrijke Veiligheids- en omgevingsinstructies

Deze sectie bevat de noodzakelijke veiligheidsinstructies om risico op letsels of materiële schade te vermijden. Het niet naleven van deze instructies resulteert in de nietigverklaring van alle mogelijke productgaranties.

## Bedoeld gebruik

	<b>WAARSCHUWING :</b> Indien het apparaat in zijn beschermingskap is of geplaatst is, zorg ervoor dat de ventilatieopeningen niet gedekt zijn.
	<b>WAARSCHUWING :</b> Gebruik geen mechanische apparaten of andere apparaten behalve apparaten welke door de producent worden geadviseerd om het proces voor ontdoeien te versnellen.
	<b>WAARSCHUWING :</b> Beschadig koelmiddelstroom circuit niet.
	<b>WAARSCHUWING :</b> Gebruik geen elektrische apparaten welke niet aanbevolen worden door de producent binnen de opslag ruimten voor voedsel.
	<b>WAARSCHUWING:</b> Bewaar geen explosieve stoffen, zoals spuitbussen met een ontvlambaar drijfgas, in dit apparaat.

boerderijen en hotels, motels en overige plaatsen waar klanten kunnen verblijven.

## 1.1. Algemene veiligheid

- Dit product mag niet worden gebruikt door personen met fysieke, gevoelsmatige en mentale handicaps, door personen met onvoldoende kennis en ervaring of door kinderen. Het apparaat mag enkel worden gebruikt door dergelijke personen als ze onder toezicht en instructies staan van een persoon die verantwoordelijk is voor hun veiligheid. Kinderen mogen niet met dit apparaat spelen.
- Als er een defect optreedt, moet u de stekker verwijderen uit het stopcontact.
- Nadat u de stekker hebt verwijderd, moet u 5 minuten wachten voor u hem opnieuw in het stopcontact voert.
- Verwijder de stekker van het product uit het stopcontact als u het niet gebruikt.
- U mag het product niet aanraken met natte handen! Trek niet aan het netsnoer maar houd het steeds vast bij de stekker.
- U mag de stekker van de koelkast niet invoeren als het stopcontact los zit.
- Verwijder de stekker uit het stopcontact tijdens de installatie, onderhoudswerken, reiniging en reparaties.
- Als u het product gedurende een lange periode niet gebruikt, moet u de stekker van het product uit het stopcontact verwijderen en alle etenswaren verwijderen.
- Gebruik het product niet als het compartiment met circuitkaarten op het bovenste deel achteraan van het product (elektrische kaart doos deksel) (1) open is.

Dit apparaat is ontworpen om huiselijk gebruik of bij onderstaande soortgelijke gevallen gebruikt te worden.

- Voor het gebruik in personeel keukens bij winkels, bureaus en overige werkplaatsen;
- Voor het gebruik door klanten bij

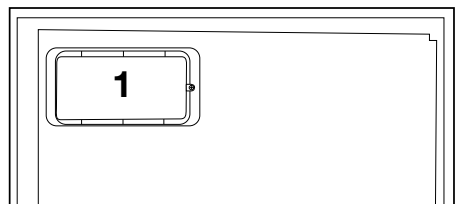

# Belangrijke Veiligheids- en omgevingsinstructies

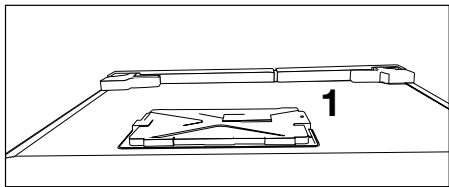

- Gebruik geen stoom of stoomreinigers om de koelkast te reinigen en het ijs te smelten. Stoom kan in contact komen met de geëlektrificeerde zones en kortsluitingen of elektrische schokken veroorzaken!
- U mag het product niet reinigen door er water op te verstuiwen of te gieten! Gevaar van elektrische schokken!
- Als er een defect optreedt, mag u het product niet gebruiken want dit kan elektrische schokken veroorzaken. Neem contact op met de geautoriseerde dienst voor u iets doet.
- Voer de stekker in een geaard stopcontact. De aarding moet worden uitgevoerd door een gekwalificeerde elektricien.
- Als het product voorzien is van een LED-type verlichting moet u contact opnemen met de geautoriseerde dienstverlening om het te vervangen als er een probleem optreedt.
- Raak geen bevroren goederen aan met natte handen! Ze kunnen blijven plakken aan uw handen!
- Plaats geen vloeistoffen in flessen en blikjes in het vriesvak. Deze kunnen namelijk barsten!
- Plaats vloeistoffen rechtop nadat u het deksel stevig hebt gesloten.
- U mag geen ontvlambare stoffen in de buurt van het product verstuiwen want deze kunnen branden of ontploffen.
- Bewaar geen ontvlambaar materiaal en producten met ontvlambaar gas (sprays, etc.) in de koelkast.

- Plaats geen containers met vloeistof bovenop het product. Water spatten op een geëlektrificeerd onderdeel kan elektrische schokken veroorzaken en fataal aflopen.
- Het product blootstellen aan regen, sneeuw, zonlicht en wind veroorzaakt elektrisch gevaar. Als u het product verplaatst, mag u er niet aan trekken bij het handvat. Het handvat kan los komen.
- Zorg ervoor uw handen of lichaam niet te klemmen in een van de bewegende delen van het product.
- U mag niet stappen of leunen op de deur, laden of gelijkaardige delen van de koelkast. Dit kan er toe leiden dat het product valt en het kan schade veroorzaken aan de onderdelen.
- Let erop het netsnoer niet te klemmen.
- Zorg er bij het plaatsen van het apparaat voor dat het stroomsnoer niet ingeklemd of beschadigd is.
- Plaats geen stekkerdozen of draagbare stroomvoorzieningen aan de achterkant van het apparaat.

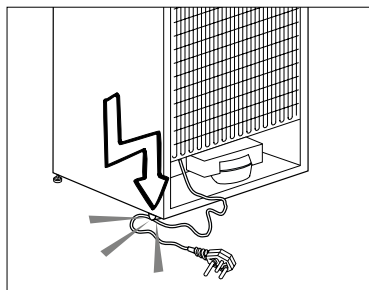

- Kinderen tussen de 3 en 8 jaar mogen koelapparatuur in- en uitleiden.
- Om besmetting met levensmiddelen te vermijden, dienen de volgende instructies te worden nageleefd:
  - Uw Zijde aan Zijde koelkast vereist

# Belangrijke Veiligheids- en omgevingsinstructies

een wateraansluiting. Als er nog geen waterkraan beschikbaar is en u moet een loodgieter bellen, denk eraan dat: Als u vloerverwarming hebt bij u thuis, moet u eraan denken dat u dit verwarmingssysteem kunt beschadigen als u gaten boort in de vloer.

- – Het langdurig openen van de deur kan een behoorlijke temperatuurstijging in de schappen van het apparaat veroorzaken.
- – Reinig regelmatig oppervlakken die in contact komen met levensmiddelen en toegankelijke afvoersystemen.
- – Reinig waterreservoirs indien deze 48 uur niet gebruikt zijn; spoel het watersysteem dat aangesloten is op een
  - watertoevoer door indien er 5 dagen geen water is getapt.
  - – Bewaar rauw vlees en rauwe vis in geschikte schalen in de koelkast, zodat het niet in contact kan komen met of
    - kan druppelen op andere levensmiddelen.
    - – Diepvriesvakken met twee sterren zijn geschikt voor het bewaren van diepvriesproducten, het bewaren en maken van ijs en ijsblokjes.
    - – Diepvriesvakken met een, twee en drie sterren zijn niet geschikt voor het invriezen van verse levensmiddelen.
    - – Indien het koelapparaat langdurig leeg blijft, schakel het dan uit, ontthooi, reinig en droog het en laat de deur open ter voorkoming dat er zich in het apparaat schimmel ontwikkelt.

## 1.1.1 HC waarschuwing

Als het product voorzien is van een koelsysteem met R600 gas moet u er op letten het koelsysteem en de leiding niet te beschadigen wanneer u het product gebruikt of verplaatst. Dit gas is ontvlambaar. Als het koelsysteem beschadigd is, moet u het product uit Koelkast/Handleiding

te buurt van brandhaarden houden en de ruimte onmiddellijk ventileren.



Het label links aan de binnenzijde geeft het type gas aan dat in het product wordt gebruikt.

## 1.1.2 Voor modellen met een waterfontein

- De druk van de koud waterinlaat mag maximum 90psi (620 kPa) bedragen. Als uw waterdruk hoger is dan 80psi (550 kPa) moet u een drukbegrenzer gebruiken in uw netwerk. Als u niet weet hoe u uw waterdruk kunt controleren, moet u hulp vragen van een professionele loodgieter.
- Als het risico bestaat op een waterslageffect in uw installatie moet u altijd een waterslag preventie apparaat installeren. Raadpleeg een professionele loodgieter als u niet zeker bent of er een waterslageffect aanwezig is in uw installatie.
- Installeer deze niet op de warme waterinlaat. Neem de nodige maatregelen tegen het bevroren van de leidingen. De watertemperatuur bedrijfsinterval moet minimum 330F (0,6°C) en maximum 1000F (38°C) zijn.
- Gebruik enkel drinkwater.

## 1.2. Bedoeld gebruik

- Dit product is ontworpen voor huishoudelijk gebruik. Het is niet bedoeld voor commercieel gebruik.
- Het product mag enkel worden gebruikt om etenswaren en dranken op te slaan.
- U mag geen gevoelige producten bewaren die een gecontroleerde temperatuur vereisen (vaccins, warmtegevoelige medicatie, medische producten, etc.) in de koelkast.

# Belangrijke Veiligheids- en omgevingsinstructies

- De fabrikant aanvaardt geen verantwoordelijkheid voor eventuele schade als het gevolg van misbruik of een incorrecte hantering.
- Originele reserveonderdelen worden gedurende 10 jaar geleverd na de aankoopdatum van het product.

## 1.3. Kinderveiligheid

- Houd de verpakking uit de buurt van kinderen.
- Laat kinderen nooit spelen met het product.
- Als de deur van het product voorzien is van een slot moet u ze uit de buurt van kinderen houden.

## 1.4. Conformiteit met de WEEE-richtlijn en Verwijdering van afvalproducten

Dit product is conform met de EU WEEE-richtlijn (2012/19/EU). Dit product draagt een classificatiesymbool voor afval elektrische en elektronische apparatuur (WEEE).

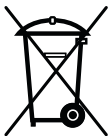

Dit product werd vervaardigd met kwalitatief hoogstaande onderdelen en materialen die opnieuw kunnen worden gebruikt en die geschikt zijn voor recycling. U mag het afvalproduct niet verwijderen met het normale huishoudelijke en andere afval aan het einde van de levensduur. Breng

het naar een inzamelcentrum voor de recycling van elektrische en elektronische apparatuur. Raadpleeg uw lokale autoriteiten voor meer informatie over deze inzamelcentra.

## 1.5. Conformiteit met de RoHS-richtlijn

- Dit product is conform met de EU WEEE-richtlijn (2011/65/EU). Het bevat geen schadelijk en verboden materiaal zoals gespecificeerd in de Richtlijn.

## 1.6. Informatie op de verpakking

- Het verpakkingsmateriaal van het product is gefabriceerd van recyclebaar materiaal in overeenstemming met onze Nationale Milieuwetgeving. U mag het verpakkingsmateriaal niet samen met het huishoudelijke of ander afval weggooien. Breng het naar de inzamelpunten voor verpakkingsmateriaal aangewezen door de lokale autoriteiten.

## 2 Koelkast

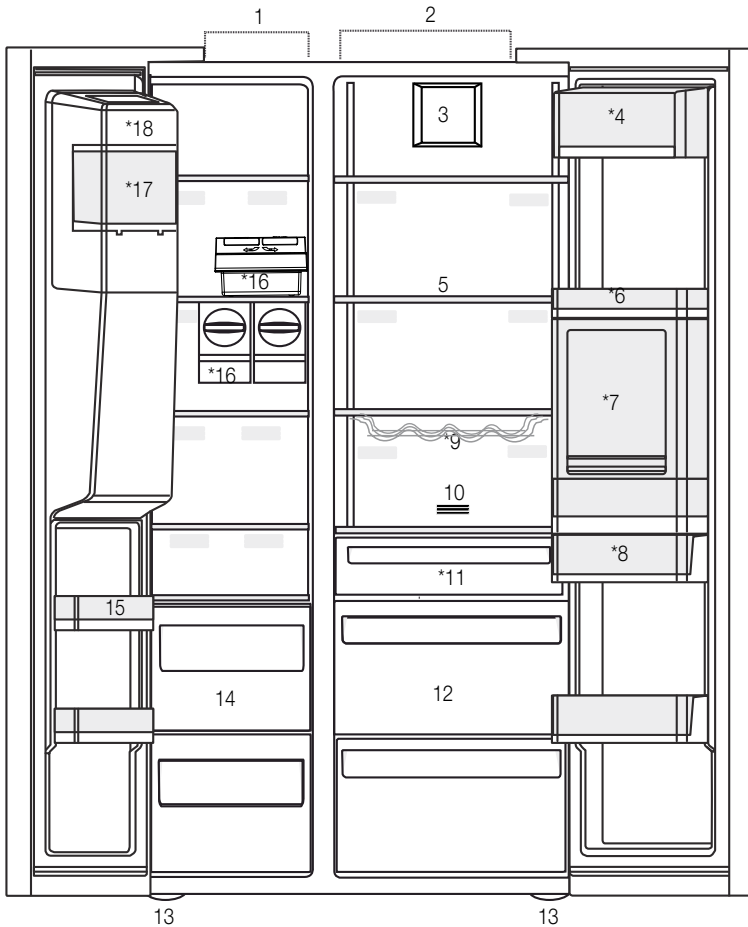

- 1- Vriesvak
  - 2- Koelvak
  - 3- Ventilator
  - 4- Boter kaas rek
  - 5- Glazen platen
  - 6- Koelvak deurvakken
  - 7- Minibar accessoire
  - 8- Waterreservoir
  - 9- Onderste lade
  - 10- Geurfilter
  - 11- Nul-graden compartiment
  - 12- Groentevakken
  - 13- Instelbare voetjes
  - 14- Compartimenten voor ingevroren etenswaren
  - 15- Diepvriezer deurvakken
  - 16- Icematics
  - 17- Ijsvak
  - 18- Ijsmaker decoratief deksel
- \*Optioneel



\*Optioneel: Afbeeldingen in deze gebruikshandleiding zijn schematisch en stemmen mogelijk niet exact overeen met uw product. Als de betrokken vakken niet aanwezig zijn in uw product verwijst de informatie naar andere modellen

## 2 Koelkast

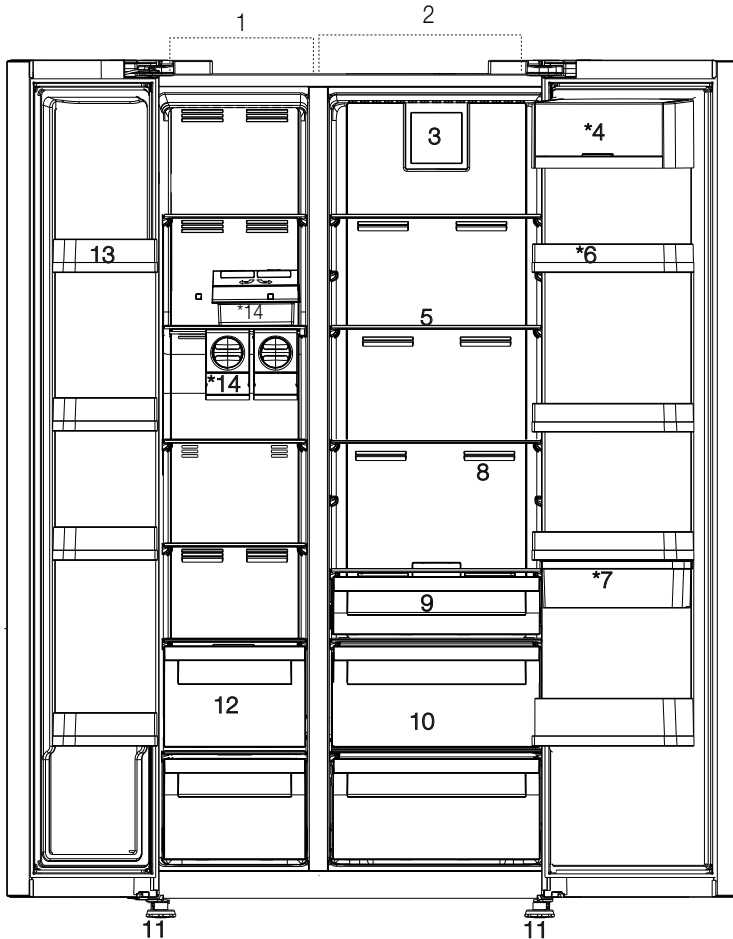

\*Optioneel: Afbeeldingen in deze gebruikshandleiding zijn schematisch en stemmen mogelijk niet exact overeen met uw product. Als de betrokken vakken niet aanwezig zijn in uw product verwijst de informatie naar andere modellen

## 3 Installatie

### 3.1. Correcte plaats voor de installatie

Neem contact op met de Geautoriseerde Dienst voor de installatie van het product. Om het product voor te bereiden voor de installatie kunt u de informatie raadplegen in de handleiding en ervoor zorgen dat de elektrische en watervoorzieningen correct zijn uitgevoerd. Zo niet moet u een elektricien en loodgieter aanspreken om de voorzieningen correct uit te voeren.



**WAARSCHUWING:** De fabrikant aanvaardt geen verantwoordelijkheid voor eventuele schade veroorzaakt door werkzaamheden die worden uitgevoerd door niet-geautoriseerde personen.



**WAARSCHUWING:** Het netsnoer van het product moet uit het stopcontact worden verwijderd tijdens de installatie. Zo niet kan dit fataal aflopen of resulteren in ernstige letsels!



**WAARSCHUWING:** Als de deuropening te nauw is om het product door te laten, moet u de deur verwijderen en het product zijdelings draaien; als dit niet werkt, kunt u contact opnemen met de geautoriseerde dienst.

- Plaats het product op een vlakke ondergrond om trillingen te vermijden.
- Plaats het product minimum 30 cm verwijderd van de radiator, het fornuis en gelijkaardige warmtebronnen en minimum 5 cm van elektrische ovens.
- U mag het product niet blootstellen aan direct zonlicht en u mag het niet bewaren in een vochtige omgeving.
- Dit product vereist een goede luchtcirculatie om efficiënt te kunnen werken. Als het product in een muurnis wordt geplaatst, moet u ten minste 5 cm tussenruimte laten tussen het product en het plafond, de achterwand en de muren.
- Als het product in een muurnis wordt geplaatst, moet u ten minste 5 cm tussenruimte laten tussen het product en het plafond, de achterwand en de muren. Controleer of het tussenruimte beveiligingsonderdeel met de muur achteraan aanwezig is (indien geleverd met het product). Als dit onderdeel niet beschikbaar is,

of als het verloren is gegaan of gevallen, moet u het product zodanig positioneren dat er ten minste 5 cm tussenruimte is tussen het product en de muren van de kamer. De tussenruimte achteraan is belangrijk voor de efficiënte werking van het product.

- Installeer het product niet in omgevingen met temperaturen van minder dan  $-5^{\circ}\text{C}$ .

### 3.2. De plastic spieën bevestigen

Gebruik de plastic spieën die worden geleverd met het product om voldoende ruimte te laten voor de luchtcirculatie tussen het product en de muur.

1. Om de spieën te bevestigen, verwijdert u de schroeven van het product en gebruikt u de schroeven die worden geleverd met de spieën.

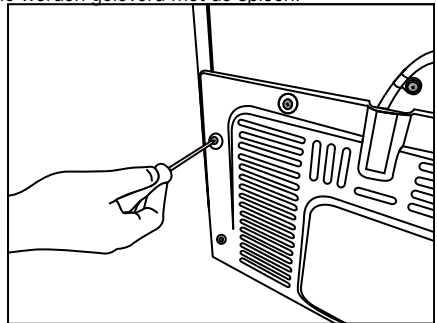

2. Bevestig 2 plastic spieën op het ventilatiedeksel zoals aangetoond als j in de afbeelding.

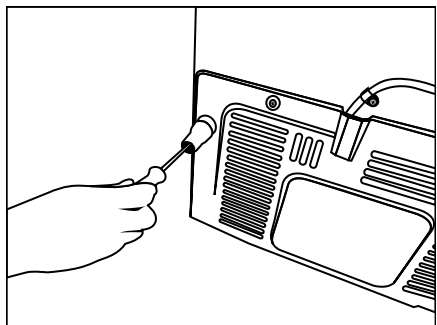

### 3.3. De voetjes aanpassen

Als het product niet in evenwicht staat, moet u de voorste instelbare voetjes aanpassen door ze naar rechts of links te draaien.

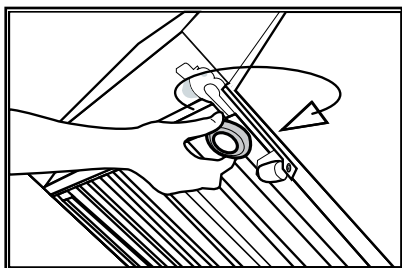
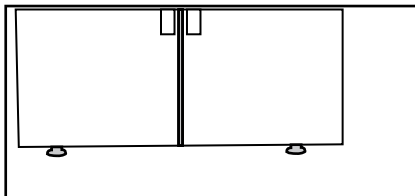

Om de deuren verticaal aan te passen,  
Draai de bevestigingsmoer onderaan los  
Schroef de stelmoer (CW/CCW) in  
overeenstemming met de positie van de deur  
Draai de bevestigingsmoer vast voor de definitieve  
positie

Om de deuren horizontaal aan te passen,  
Draai de bevestigingsmoer bovenaan los  
Schroef de stelmoer (CW/CCW) op de zijkant in  
overeenstemming met de positie van de deur  
Draai de bevestigingsmoer bovenaan vast voor de  
definitieve positie

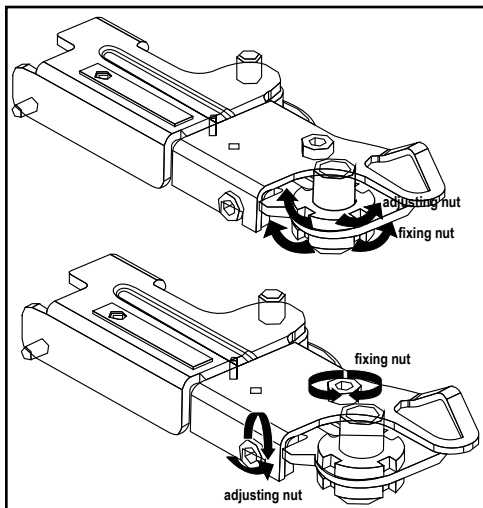

### 3.4. Stroomaansluiting



**WAARSCHUWING:** Gebruik geen verlengsnoer of meervoudige stopcontacten voor de stroomverbinding.



**WAARSCHUWING:** Een beschadigd netsnoer moet worden vervangen door een Geautoriseerde Dienst.



Als u twee koelers naast elkaar plaatst, moet u minimum 4 cm afstand laten tussen beide toestellen.

- Ons bedrijf aanvaardt geen verantwoordelijkheid voor eventuele schade door het gebruik zonder aarding en stroomverbinding conform de nationale wetgeving.
- De netstekker moet gemakkelijk toegankelijk blijven na de installatie.
- Sluit de koelkast aan op een geaard stopcontact met een spanning van 220-240V/50 Hz. De stekker moet voorzien zijn van een 10-16A zekering.
- Gebruik geen multi-groep stekker met of zonder verlengsnoer tussen het stopcontact en de koelkast.



### 3.5. Wateraansluiting

(Optioneel)



**WAARSCHUWING:** Verwijder de stekker van het product en de waterpomp (indien beschikbaar) uit het stopcontact tijdens de aansluiting.

De watertoevoer, filter en mandfles aansluitingen moeten worden uitgevoerd door een geautoriseerde dienst. Het product kan worden aangesloten op een mandfles of rechtstreeks op het waternetwerk naargelang het model. Om de aansluiting tot stand te brengen, moet de waterleiding eerst worden aangesloten op het product.

Controleer of de volgende onderdelen werden geleverd met het model van uw product:

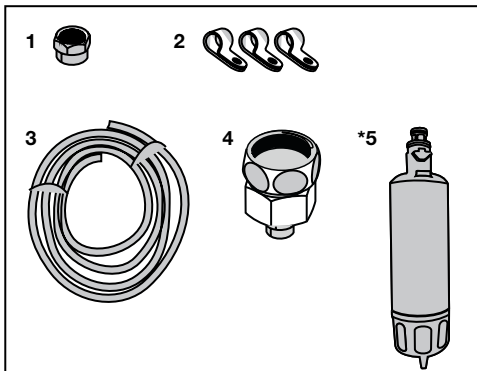

1. Connector (1 stuk): Gebruikt om de waterslang op de achterzijde van het product te bevestigen.
2. Slangklem (3 stuks): Gebruikt om de waterslang aan de muur te bevestigen.
3. Waterslang (1 stuk, 5 meter diameter 1/4 inch): Gebruikt voor de wateraansluiting.
4. Kraan adapter (1 stuk): Omvat een poreuze filter gebruikt voor de aansluiting op het koude waternetwerk.
5. Waterfilter (1 stuk "Optioneel"): Gebruikt om het product aan te sluiten op het waternetwerk. De waterfilter is niet noodzakelijk als er een mandfles aansluiting aanwezig is.

### 3.6. De waterleiding aansluiten op het product

Om de waterslang aansluiten op het product moet u de onderstaande instructies volgen.

1. Verwijder de connector van de slang adapter achteraan op het product en voer de slang doorheen de connector.

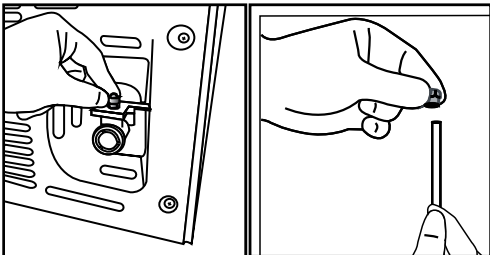

2. Duw de waterslang zachtjes neerwaarts en sluit ze aan op het mondstuk van de slang.

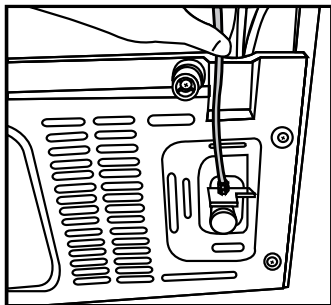

3. Draai de connector handmatig vast om hem te bevestigen op het mondstuk van de slang. U kunt de connector ook aandraaien met een waterpomptang of tang.

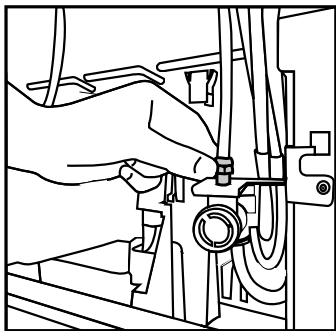

4. Sluit het andere uiteinde van de slang aan op het waternetwerk (Zie Sectie 3.7) of, als u een mandfles gebruikt, op de waterpomp (Zie Sectie 3.8).

### 3.7. Aansluiting op het waternetwerk (Optioneel)

Om het product te gebruiken door het aan te sluiten op het koud waternetwerk moet een standaard 1/2" ventiel verbindingstuk worden geïnstalleerd op het koud waternetwerk bij u thuis. Als de connector niet beschikbaar is of als u niet zeker bent, moet u een gekwalificeerde loodgieter raadplegen.

1. Maak de connector los (1) van de kraanadapter (2).

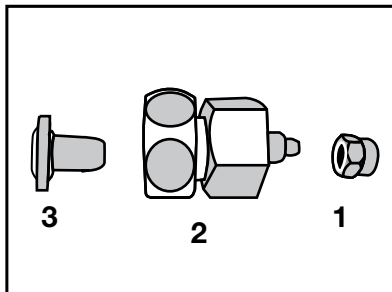

2. Sluit de kraanadapter aan op het waternetwerk.

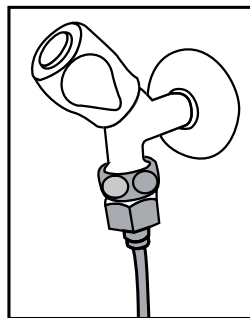

3. Bevestig de connector rond de waterslang.

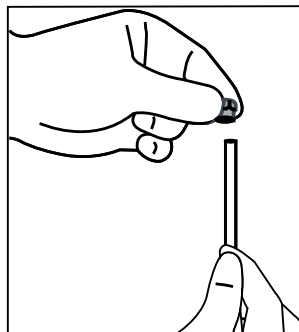

## Installatie

4. Bevestig de connector in de kraanadapter en draai aan met de hand / een werktuig.

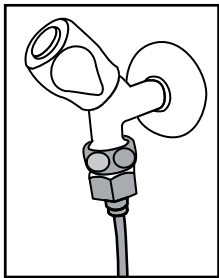

2. Sluit het andere uiteinde van de waterslang aan op de waterpomp door de slang in de ingang van de pomp te duwen.

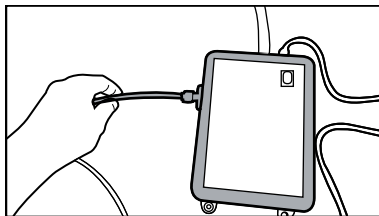

5. Om schade, verschuivingen of ongewenst verwijdering van de slag te vermijden, moet u de geleverde klemmen gebruiken om de waterslang correct te bevestigen.

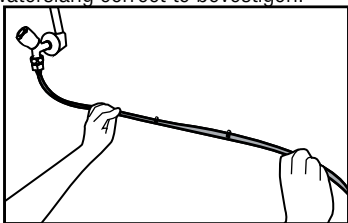

3. Plaats en bevestig de pompslang in de mandfles.

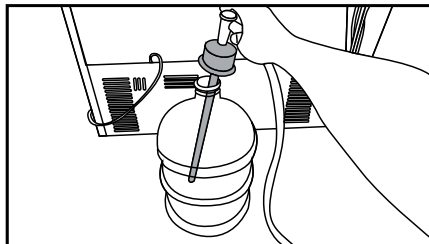

**WAARSCHUWING:** Nadat u de kraan hebt open gedraaid, moet u ervoor zorgen dat er geen waterlek is aan de uiteinden van de waterslang. Als u een lek vaststelt, moet u het ventiel los draaien en alle aansluitingen aandraaien met een waterpomptang of tang.

### 3.8. Voor producten die water mandflessen gebruiken

#### (Optioneel)

Om een mandfles te gebruiken voor de wateraansluiting van het product moet de waterpomp worden gebruikt aanbevolen door de geautoriseerde dienst.

1. Sluit een uiteinde van de waterslang die wordt geleverd met de pomp aan op het product (zie 3.6) en volg de onderstaande instructies.

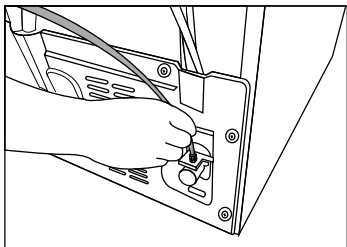

4. Aan het einde van de aansluiting steekt u de stekker in het stopcontact en start u de waterpomp.



Wacht 2-3 minuten na de start van de pomp om de gewenste efficiëntie te bereiken.



Raadpleeg ook de gebruikshandleiding van de pomp met betrekking tot de wateraansluiting.



Indien een mandfles wordt gebruikt, is er geen waterfilter vereist.

### 3.9 Waterfilter

#### (Optioneel)

Het product kan een interne of externe filter, afhankelijk van het model. Om de waterfilter te bevestigen, moet u de onderstaande instructies volgen.

## Installatie

### 3.9.1. De externe filter op de wand bevestigen (Optioneel)



**WAARSCHUWING:** Bevestig de filter niet op het product.

Controleer of de volgende onderdelen werden geleverd met het model van uw product:

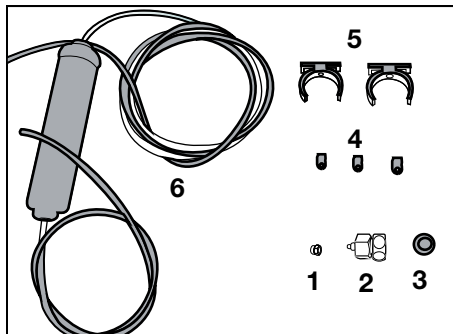

1. Connector (1 stuk): Gebruikt om de waterslang op de achterzijde van het product te bevestigen.
  2. Kraan adapter (1 stuk): Gebruikt voor de aansluiting op het koud water netwerk.
  3. Poreuze filter (1 stuk)
  4. Slangklem (3 stuks): Gebruikt om de waterslang aan de muur te bevestigen.
  5. Filter aansluitmechanisme (2 stuks): Gebruikt om de filter aan de muur te bevestigen.
  6. Waterfilter (1 stuk): Gebruikt om het product aan te sluiten op het water netwerk. De waterfilter is niet noodzakelijk indien een mandfles aansluiting wordt gebruikt.
1. Sluit de kraanadapter aan op het water netwerk.
  2. Bepaal de locatie om de externe filter vast te stellen. Bevestig het verbindingsstuk (5) van de filter aan de muur.
  3. Bevestig de filter rechtop op de het verbindingsstuk van de filter zoals aangeduid op het label. (6)

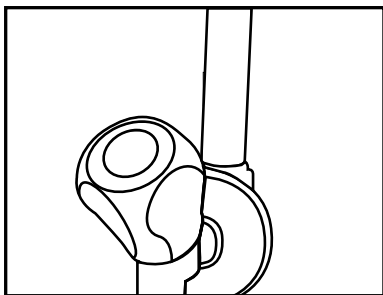

4. Bevestig de waterslang die uitsteekt aan de bovenzijde van de filter op de wateraansluiting adapter van het product, (zie 3.6)

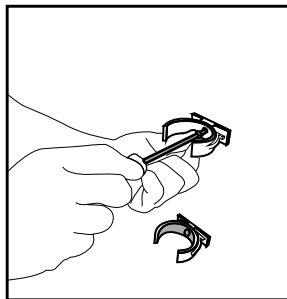

Aan het einde van de aansluiting moet ze er uitzien als de onderstaande afbeelding.

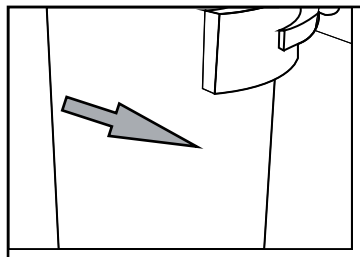
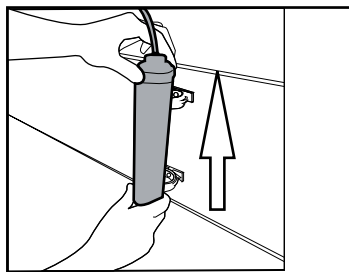

## Installatie

### 3.9.2. Interne filter

De interne filter die wordt geleverd met het product is niet geïnstalleerd op het moment van de levering; u moet de onderstaande instructies volgen om de filter te installeren.

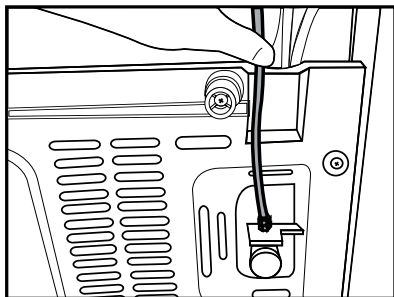

#### Waterleiding:

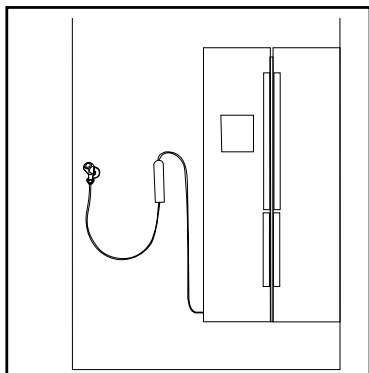

#### Mandflesleiding:

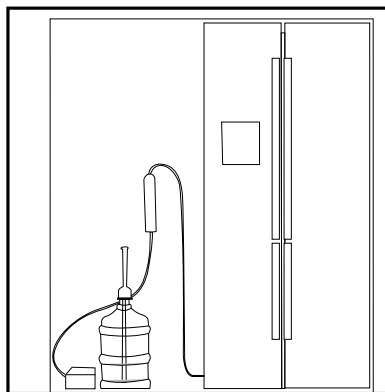

U mag de eerste 10 glazen water nadat u de filter hebt aangesloten niet gebruiken.

1. “Ice Off” (“IJs uit”) indicator moet actief zijn tijdens de installatie van de filter. Gebruik de ON-OFF (AAN-UIT) indicator met de “Ice” (“IJs”) knop op het scherm.

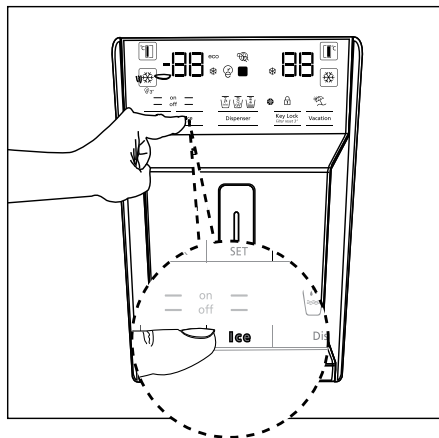

2. Verwijder het groentevak (a) voor toegang tot de waterfilter.



## Installatie

3. Trek aan het bypass deksel van de waterfilter om het te verwijderen.



Er kunnen een aantal druppels uitstromen wanneer u het deksel verwijdert; dit is normaal.

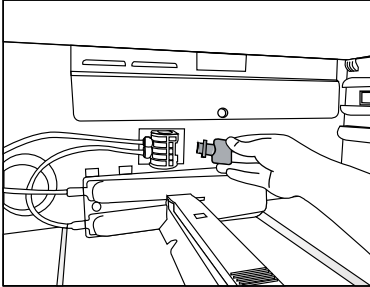

4. Plaats het deksel van de waterfilter in het mechanisme en duw om het te vergrendelen.

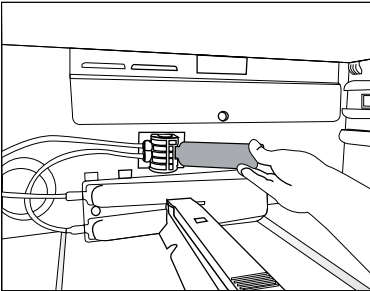

5. Druk opnieuw op de "Ice" (Ijs) knop op het scherm om de "Ice Off" (Ijs uit) modus te annuleren.



De waterfilter verwijdert bepaalde vreemde deeltjes uit het water. Hij verwijdert geen micro-organismen uit het water.



Zie sectie 5.2 om de filter vervangingsperiode in te schakelen.

## 4 Voorbereiding

### 4.1. Wat u kunt doen om energie te besparen



Het product verbinden met elektronische energiebesparende systemen is schadelijk want het kan uw product beschadigen.

- Houd de deur van de koelkast niet te lang open.
- Plaats geen warme dranken in de koelkast.
- U mag de koelkast niet te veel opvullen; als u de interne luchtcirculatie blokkeert, vermindert het koelvermogen.
- De energieverbruikswaarde die werd gespecificeerd voor de koelkast werd gemeten met het bovenste deksel van het vriesvak verwijderd, met de andere planken en de onderste laden aangebracht en bij een maximum lading. De bovenste glazen plaat kan worden gebruikt, afhankelijk van de vorm en afmeting van de in te vriezen etenswaren.
- Afhankelijk van de kenmerken van het product; ingevroren etenswaren ontdooien in het koelvak resulteert in energiebesparing en bewaart de kwaliteit van de etenswaren.
- Aangezien warme en vochtige lucht niet direct in uw product doordringt als de deuren niet geopend zijn, zal uw product zichzelf optimaliseren in omstandigheden die voldoende zijn om uw voedsel te beschermen. Functies en onderdelen zoals een compressor, ventilator, verwarmers, ontdooien, verlichting, display enzovoort zullen werken volgens de behoeften om in deze omstandigheden een minimum aan energie te verbruiken.
- De mandjes/laden in het koelvak moeten steeds in gebruik zijn voor een laag energieverbruik en voor betere opbergvoorwaarden.
- Als de etenswaren in contact staan met de temperatuursensor in het vriesvak kan het energieverbruik van het apparaat verhogen. Elk contact met de sensor(en) moet dus worden vermeden.
- Zorg ervoor dat de etenswaren niet in contact komen met de hieronder beschreven temperatuursensor van het koelvak.

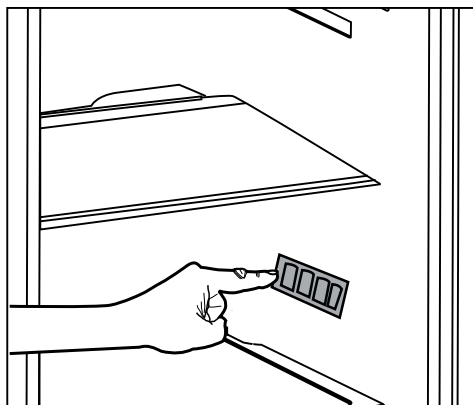

### 4.2. Eerste gebruik

Voor u de koelkast in gebruik neemt, moet u ervoor zorgen dat u de nodige voorbereidingen treft in overeenstemming met de instructies vermeld in de "Veiligheids- en omgevingsinstructies" en "Installatie" secties.

- Schakel het product in zonder etenswaren en laat het werken gedurende 6 uur. Open de deur niet tenzij absoluut noodzakelijk.



Een geluidssignaal weerklinkt wanneer de compressor wordt ingeschakeld. Het is normaal dat u geluid hoort, zelfs als de compressor niet ingeschakeld is, omwille van de perslucht en gassen in het koelsysteem.



Het is normaal dat de voorzijden van de koelkast warm zijn. Deze zones zijn ontworpen om op te warmen en condensatie te vermijden.



In sommige modellen schakelt het instrumentenpaneel automatisch uit na 5 minuten nadat de deur gesloten is. Ze wordt opnieuw ingeschakeld wanneer de deur geopend wordt of een toets ingedrukt wordt.

## 5 Het product gebruiken

### 5.1. Indicatorpaneel

Indicatorpanelen kunnen variëren naargelang het model van uw product.

De geluids- en visuele functies van het indicatorpaneel helpen bij het gebruik van de koelkast.

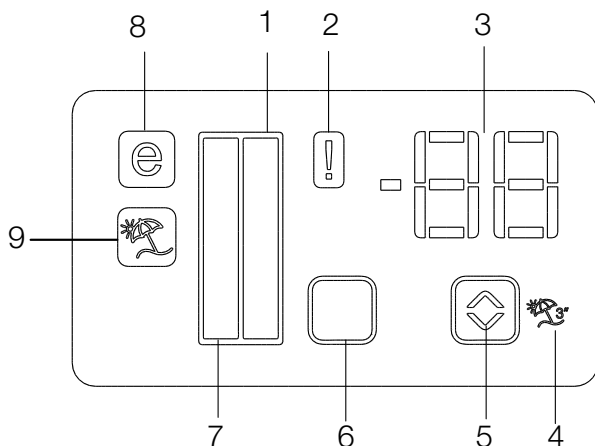

1. Koelvak indicator
2. Foutstatus indicator
3. Temperatuurindicator
4. Vakantiefunctie knop
5. Temperatuur instelling knop
6. Compartimentselectie knop
7. Koelvak indicator
8. Besparingsmodus indicator
9. Vakantiefunctie indicator

**\*optioneel**



**\*Optioneel:** De afbeeldingen in deze handleiding zijn bedoeld als schetsen en het is mogelijk dat ze niet perfect overeenstemmen met uw product. Als de betrokken vakken niet aanwezig zijn in uw product verwijst de informatie naar andere modellen.



## Het product gebruiken

### 1. Koelvak indicator

Het licht in het koelvak schakelt in wanneer de temperatuur van het koelvak wordt aangepast.

### 2. Foutstatus indicator

Deze sensor schakelt in als de koelkast onvoldoende koelt of als de sensor defect is. Als deze indicator actief is, geeft de temperatuurindicator van het vriesvak "E" weer en de temperatuurindicator van het koelvak geeft "1, 2, 3..." etc. weer. De cijfers op de indicator dienen om het onderhoudspersoneel informatie te geven over het defect.

### 3. Temperatuurindicator

Geeft de temperatuur aan van de vries- en koelvakken.

### 4. Vakantiefunctie knop

Om deze functie in te schakelen, houdt u de Vakantiekноп 3 seconden ingedrukt. Als de Vakantiefunctie actief is, geeft de temperatuurindicator van het koelvak "- -" weer en er is geen koelproces actief in het koelvak. Deze functie is niet geschikt om etenswaren in het koelvak te bewaren. Andere compartimenten blijven gekoeld bij de respectieve temperatuur die werd ingesteld voor ieder compartiment.

Druk opnieuw op de Vakantiekноп () om deze functie te annuleren.

### 5. Temperatuur instelling knop

De respectieve temperatuur in de compartimenten varieert binnen het -24°C... -18°C en 8°C...1°C bereik.

### 6. Compartimentsselectie knop

Gebruik de compartiment selectiekноп van de koelkast om te schakelen tussen het kovel van het vriesvak.

### 7. Koelvak indicator

Het licht in het vriesvak schakelt in wanneer de temperatuur van het koelvak wordt aangepast.

### 8. Besparingsmodus indicator

Geeft aan wanneer de koelkast in de energiebesparing modus werkt. Deze indicator is actief als de temperatuur in het vriesvak ingesteld is op -18°C.

### 9. Vakantiefunctie indicator

Geeft aan wanneer de vakantiefunctie actief is.

## Het product gebruiken

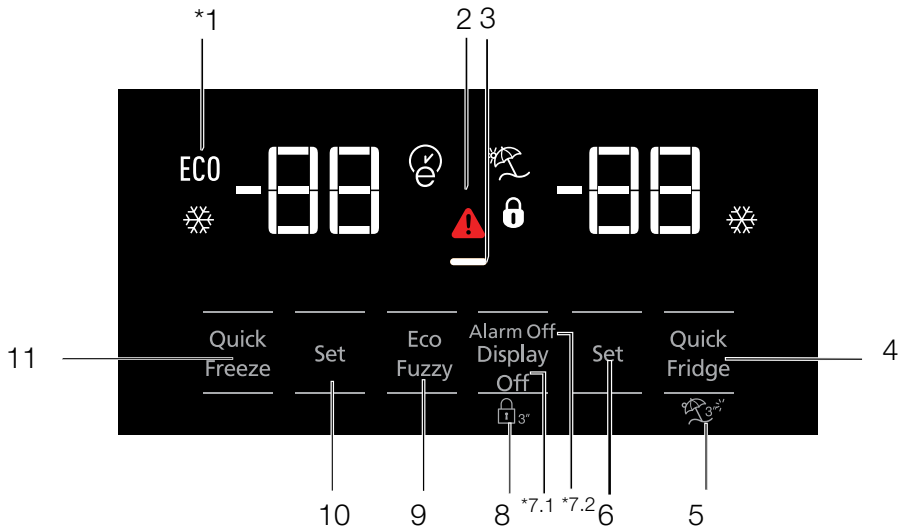

1. Zuinig gebruik
2. Waarschuwing bij hoge temperatuur / fout
3. Energiebesparingsfunctie (display uit)
4. Snelkoelen
5. Vakantiefunctie
6. Temperatuurstelling van het koelgedeelte
7. Energiebesparing (display uit) / Alarm uit waarschuwing
8. Toetsenbord vergrendelen
9. Eco-fuzzy
10. Temperatuurstelling van het diepvriesgedeelte
11. Snelvriezen



**\*Optioneel:** De afbeeldingen in deze handleiding zijn bedoeld als schetsen en het is mogelijk dat ze niet perfect overeenstemmen met uw product. Als de betrokken vakken niet aanwezig zijn in uw product verwijst de informatie naar andere modellen.

# Het product gebruiken

## 1. Zuinig gebruik

Dit symbool gaat aan als het diepvriesvak wordt ingesteld op  $-18^{\circ}\text{C}$ , wat de meest zuinige instelling is. (ECO) De indicator voor zuinig gebruik gaat uit als de functie snelkoelen of snelvriezen wordt geselecteerd.

## 2. Waarschuwingindicator voor stroomstoring / hoge temperatuur / fout

Deze indicator () gaat aan bij een temperatuurfout of foutwaarschuwingen. Dit lampje licht op bij een stroomstoring, storing door hoge temperatuur en waarschuwingen voor fouten. Tijdens een langere stroomstoring zal de hoogste temperatuur die het vriescompartiment bereikt, op het digitale display knipperen. Druk na het controleren van het voedsel dat in het vriescompartiment zit, op de knop alarm uit om het alarm uit te zetten.

## 3. Energiebesparingsfunctie (display uit)

Als de deuren van het product een lange periode gesloten zijn, wordt de functie energiebesparing automatisch geactiveerd en het symbool voor energiebesparing licht op. Wanneer de functie energiebesparing geactiveerd is, zullen alle symbolen op de display anders dan het symbool voor energiebesparing uitgaan. Wanneer de functie energiebesparing geactiveerd is, zal bij het drukken op een knop of het openen van de deur de functie energiebesparing worden geannuleerd en de symbolen op de display zullen terugkeren naar hun normale stand.

De functie energiebesparing wordt af fabriek geactiveerd en kan niet worden geannuleerd.

## 4. Snelkoelen

Als de snelkoelfunctie ingeschakeld wordt, gaat de snelkoelindicator aan () en geeft de temperatuurindicator van het koelgedeelte de waarde 1 aan. Druk opnieuw op de snelkoelknop om deze functie te annuleren. De aanduiding snelkoelen gaat uit en keert terug naar de normale instellingen. De snelkoelfunctie wordt automatisch na 1 uur geannuleerd tenzij de gebruiker dit voor die tijd doet. Wanneer u grote hoeveelheden verse

levensmiddelen wenst te koelen, druk dan de knop snelkoelen in voordat u de levensmiddelen in het koelgedeelte plaatst.



## 5. Vakantiefunctie

Druk gedurende 3 seconden op de snelkoelknop om de vakantiefunctie te activeren, hierdoor wordt de indicator voor de vakantiemodus geactiveerd (). Als de vakantiefunctie in werking is, geeft de temperatuurindicator van het koelgedeelte "- -" weer en er wordt niet gekoeld in het koelgedeelte. Bij deze functie kunt u geen levensmiddelen in het koelgedeelte bewaren. Andere gedeeltes blijven gekoeld op de temperatuur die voor het gedeelte is ingesteld. Druk opnieuw op de knop van de vakantiefunctie om deze functie te annuleren.

## 6. Temperatuurinstelling van het koelgedeelte

Nadat de knop ingedrukt werd, kan de temperatuur van de koeler respectievelijk op 8, 7, 6, 5, 4, 3, 2 en 1 ingesteld worden. ()

### 7. 1 Energiebesparing (display uit)

Door op deze knop te drukken () licht het symbool voor de energiebesparing op () en wordt de energiebesparingsfunctie geactiveerd. Door de energiebesparingsfunctie in te schakelen, worden alle andere symbolen op het display uitgeschakeld. Als de energiebesparingsfunctie ingeschakeld is, wordt deze bij het openen van de deur of het drukken op een knop gedeactiveerd en keren alle symbolen op het display terug naar hun normale stand. Door deze knop opnieuw in te drukken () wordt de energiebesparing uitgeschakeld en de energiebesparingsfunctie gedeactiveerd.

### 7.2 Alarm uit waarschuwing

Druk in het geval van een stroomstoring/alarm voor hoge temperatuur na het controleren van het voedsel dat in het vriescompartiment zit, op de knop alarm uit om het alarm uit te zetten.

## Het product gebruiken

### 8. Toetsenbord vergrendelen

Druk tegelijkertijd nogmaals 3 seconden op de knop 'scherm uit'. Het symbool voor toetsenbordvergrendeling gaat branden en de toetsenbordvergrendeling wordt geactiveerd; de knoppen worden gedeactiveerd als de toetsenbordvergrendeling ingeschakeld is. Druk tegelijkertijd nogmaals 3 seconden op de knop 'scherm uit'. Het symbool voor toetsenbordvergrendeling gaat uit en de toetsenbordvergrendeling wordt uitgeschakeld. Druk op de knop 'scherm uit' om te voorkomen dat de temperatuurinstellingen van de koelkast worden gewijzigd.

### 9. Eco-fuzzy

Druk gedurende 1 seconde de eco-fuzzyknop in om de eco-fuzzyfunctie te activeren. Als deze functie geactiveerd wordt, schakelt de diepvriezer na minstens 6 uur over op zuinige modus en de indicator voor zuinig gebruikt licht op. Druk gedurende 3 seconden op knop voor de eco-fuzzyfunctie om de eco-fuzzyfunctie te deactiveren (E).

De indicator licht op na 6 uur als de eco-fuzzyfunctie actief is.

### 10. Temperatuurinstelling van het diepvriesgedeelte

De temperatuur in het diepvriesgedeelte kan aangepast worden. Door op de knop te drukken, kan de temperatuur van het diepvriesgedeelte op -18, -19, -20, -21, -22, -23 en -24 ingesteld worden.

### 11. Snelvriezen

Druk op de knop om snelvriezen te activeren, hierdoor wordt de snelvriesindicator ingeschakeld (S).

Als de snelvriesfunctie ingeschakeld wordt, gaat de snelvriesindicator aan en geeft de temperatuurindicator van het diepvriesgedeelte de waarde -27 aan. Druk opnieuw op de snelvriesknop (S) om deze functie te annuleren. De aanduiding snelvriezen gaat uit en keert terug naar de normale instellingen. De snelvriesfunctie wordt automatisch na 24 uur geannuleerd tenzij de gebruiker dit vroeger doet. Wanneer u grote hoeveelheden verse levensmiddelen wenst in te vriezen, druk dan de knop snelvriezen in voordat u de levensmiddelen in het diepvriesgedeelte plaatst.

## Het product gebruiken

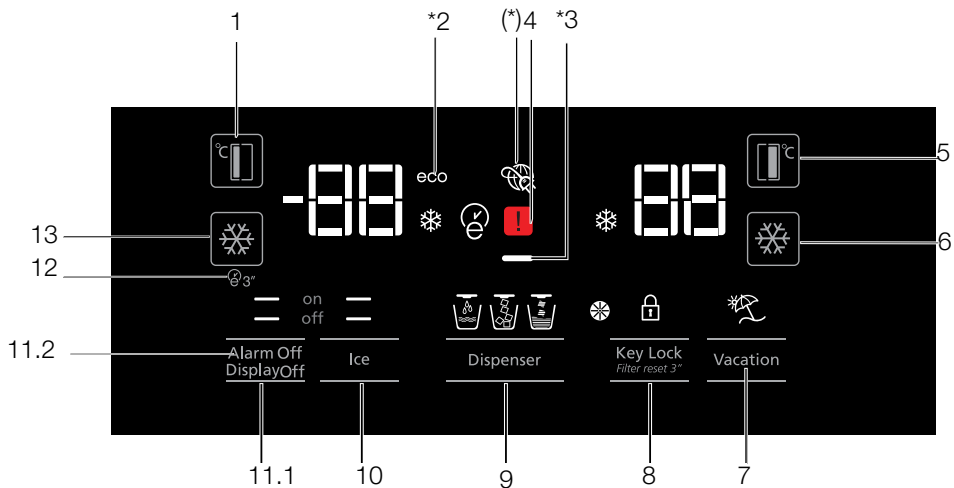

1. Temperatuurinstelling van het diepvriesgedeelte
2. Besparingsmodus
3. Energiebesparingsfunctie (display uit)
4. Waarschuwingsindicator stroomstoring / hoge temperatuur / fout
5. Temperatuurinstelling van het koelgedeelte
6. Snelkoelen
7. Vakantiefunctie
8. Annulering toetsvergrendeling / waarschuwing voor vervanging filter
9. Keuze tussen water, ijscherven, ijsblokjes
10. IJs maken aan/uit
11. Display aan/uit Alarm uit waarschuwing
12. Auto-eco
13. Snelvriezen



**\*Optioneel:** De afbeeldingen in deze handleiding zijn bedoeld als schetsen en het is mogelijk dat ze niet perfect overeenstemmen met uw product. Als de betrokken vakken niet aanwezig zijn in uw product verwijst de informatie naar andere modellen.

# Het product gebruiken

## 1. Temperatuurinstelling van het diepvriesgedeelte

Door op knop (  ) te drukken kan de temperatuur van het diepvriesgedeelte op -18,-19, -20, -21, -22, -23, -24, -18... ingesteld worden.

## 2. Besparingsmodus

Geeft aan dat de koelkast werkt in de energie-efficiënte modus. Deze indicator is actief als de temperatuur van het diepvriesgedeelte is ingesteld op -18 of als de energiebesparingsmodus d.m.v. de functie eco-extra is ingeschakeld. (ECO)

## 3. Energiebesparingsfunctie (display uit)

Als de deuren van het product een lange periode gesloten zijn, wordt de functie energiebesparing automatisch geactiveerd en het symbool voor energiebesparing licht op. Wanneer de functie energiebesparing geactiveerd is, zullen alle symbolen op de display anders dan het symbool voor energiebesparing, uitgaan. Wanneer de functie energiebesparing geactiveerd is, zal bij het drukken op een knop of het openen van de deur de functie energiebesparing worden geannuleerd en de symbolen op de display zullen terugkeren naar hun normale stand.

De functie energiebesparing wordt geactiveerd bij levering van fabriek en kan niet worden geannuleerd.

## 4. Waarschuwingsindicator voor stroomstoring / hoge temperatuur / fout

Deze indicator (  ) gaat aan bij een temperatuurfout of foutwaarschuwingen. Dit lampje licht op bij een stroomstoring, storing door hoge temperatuur en waarschuwingen voor fouten. Tijdens een langere stroomstoring zal de hoogste temperatuur die het vriescompartiment bereikt, op de digitale display knipperen. Druk na het controleren van het voedsel dat in het vriescompartiment zit, op de knop alarm uit om het alarm uit te zetten.

## 5. Temperatuurinstelling van het koelgedeelte

Nadat knop (  ) ingedrukt werd, kan de temperatuur van de koeler respectievelijk op 8, 7,

6, 5, 4, 3, 2... ingesteld worden.

## 6. Snelkoelen

Druk op de knop om snelkoelen te activeren; hierdoor wordt de snelkoelindicator ingeschakeld (  ).

Druk deze knop opnieuw in om de gekozen functie te deactiveren.

Gebruik deze functie als u vers voedsel in het koelgedeelte plaatst of als u uw voedsel snel wilt koelen. Als de functie geactiveerd wordt, wordt de koelkast gedurende 1 uur ingeschakeld.

## 7. Vakantiefunctie

Als de vakantiefunctie (  ) in werking is, geeft de temperatuurindicator van het koelgedeelte "- -" weer en er wordt niet gekoeld in het koelgedeelte. Bij deze functie kunt u geen levensmiddelen in het koelgedeelte bewaren. Andere gedeeltes blijven gekoeld op de temperatuur die voor het gedeelte is ingesteld.

Druk opnieuw op de knop van de vakantiefunctie om deze functie te annuleren. (  )

## 8. Toetsvergrendeling / waarschuwing voor annulering toetsvergrendeling / vervanging filter



Druk op de knop voor de toetsvergrendeling (  ) om de toetsvergrendeling te activeren. U kunt deze functie ook gebruiken om te voorkomen dat de temperatuurinstelling van de koelkast gewijzigd wordt. Het koelkastfilter moet iedere 6 maanden worden vervangen. Als u gebruik maakt van de instructies in hoofdstuk 5.2, berekent de koelkast de overgebleven periode automatisch en licht de indicator voor vervanging van het filter (  ) op als het filter vervangen moet worden.

Houd de knop (  ) 3 seconden ingedrukt om de filterwaarschuwingslamp uit te schakelen.

## 9. Keuze uit water, ijscherven of ijsblokjes

Navigeer tussen de keuzes water (  ), ijsblokjes (  ) en ijscherven (  ) met knop 8. De actieve aanduiding blijft branden.

## 10. IJs maken aan/uit

Druk op knop (  ) om te annuleren (off  ) of ijs maken (on  ) te activeren.

## Het product gebruiken

### 11.1 Display aan/uit

Druk op knop (— off) om te annuleren (XX) of display aan/uit (— on) te activeren.

### 11.2 Alarm uit-waarschuwing

Druk in het geval van een stroomstoring/hoge temperatuur-alarm na het controleren van het voedsel dat in het vriescompartiment zit, op de knop alarm uit om het alarm af te zetten.

### 12. Auto-eco

U kunt deze optie activeren door de automatische ecoknop (E 3) 3 seconden in te drukken. Als deze functie actief is, schakelt de schakelaar van het koelgedeelte over naar zuinige modus als de deur gedurende langere tijd gesloten blijft. Druk deze knop opnieuw in om deze functie te deactiveren. De indicator licht op na 6 uur als de auto- en eco-functie actief is. (E)

### 13. Snelvriezen

Druk op de knop (E) voor snelvriezen. Druk opnieuw op deze knop om functie te deactiveren.

## Het product gebruiken

### 5.2. Het waterfilter vervangen alarm inschakelen

**(Voor producten verbonden met het waternet en uitgerust met een filter)**

Het waterfilter vervangen alarm wordt als volgt ingeschakeld:

De automatische berekening van de filtergebruikstijd is niet actief af fabriek.

Deze moet geactiveerd worden in producten die voorzien zijn van een filter.

Het S4-displaybord dat we in de koelkast gebruiken is van een negen toetsensysteem.

Ingestelde waarden worden in het display weergegeven.

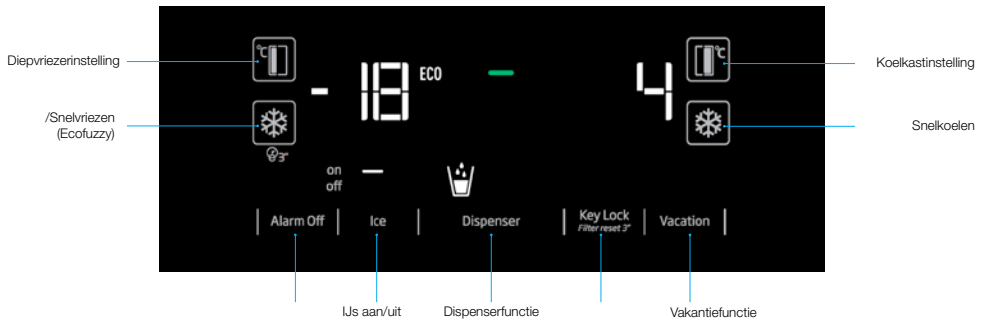

#### **\*(3 seconden indrukken)**

Na het aansluiten op de stroom dient gedurende 3 seconden de knoppen Alarm uit en Vakantie te worden ingedrukt.

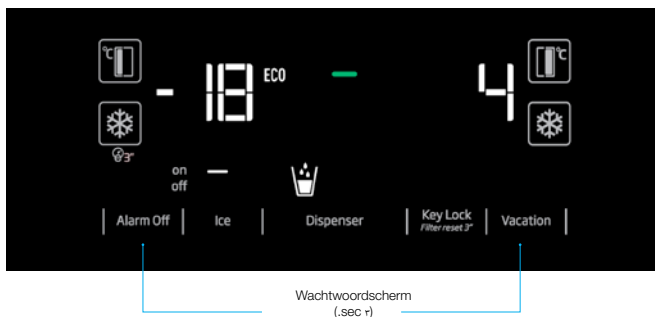



# Het product gebruiken

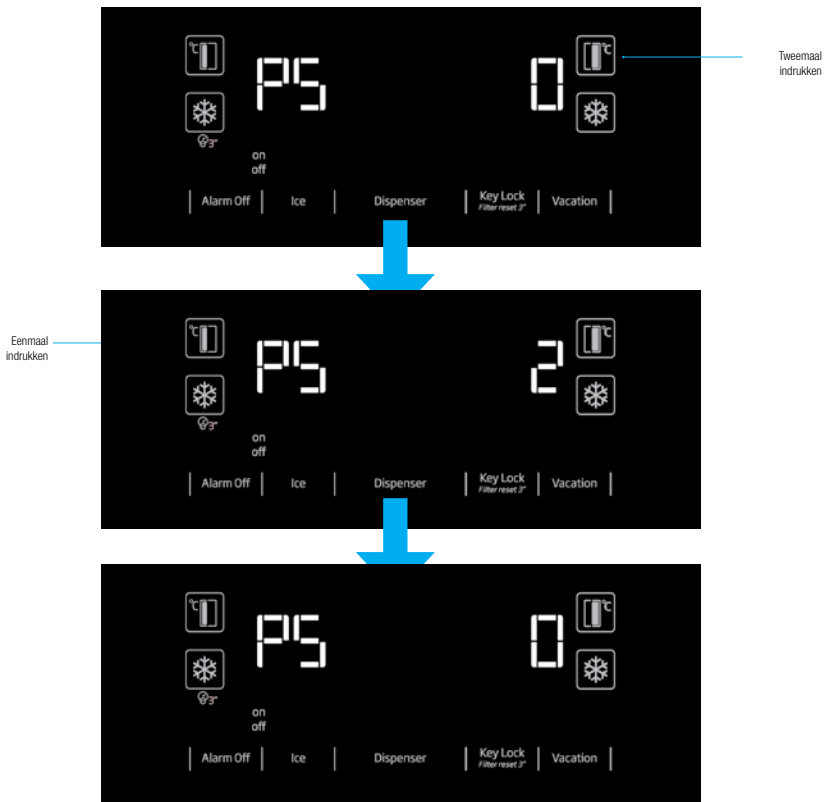

“Bij PS 0 op het scherm haalt u de stroom van de koelkast en zet u deze er weer op. Op deze manier wordt de Sjtelteller geactiveerd. Het waarschuwingsled van het Sjtter wordt binnen 130 dagen op het display actief. Nadat het Sjtter is vervangen door een nieuwe drukt u gedurende 3 seconden op de toetsvergrendelingsknop om de Sjtelteller af te laten tellen van 130 dagen.

Herhaal de bovenstaande stappen om deze functie te annuleren.”

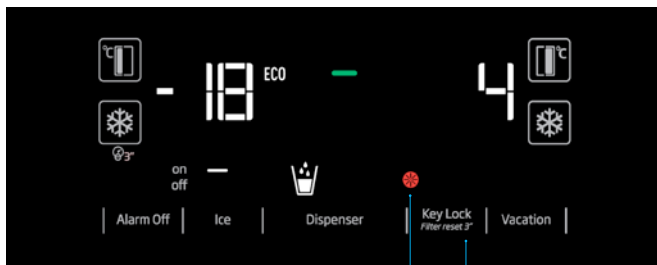

Waarschuwingslampje Sjtter

Om de Sjttertijd te resetten drukt u gedurende 3 seconden terwijl het waarschuwingsled van het Sjtter actief is

## Het product gebruiken

### 5.3. Groentelade met vochtigheidscontrole

(FreSHelf)

**(Deze functie is optioneel)**

De vochtigheidsgraad van de groenten en het fruit wordt beheerd met de functie van de vochtigheidscontrole van de groentelade en de etenswaren blijven gegarandeerd langer vers blijven.

We raden aan de bladgroenten zoals sla, spinazie en de groenten die gevoelig zijn aan vochtverlies horizontaal en zo veel mogelijk in de groentelade te plaatsen, niet op hun wortels in een verticale positie.

Terwijl u de groenten in de lade plaatst, moet u rekening houden met de specifieke zwaartekracht van de groenten. Zware en harde groenten moeten onderin de groentelade worden geplaatst en de zachte en lichte groenten er bovenop.

Plaats de groenten nooit in de groentelade in hun zak. Als de groenten in hun zak worden gelaten, zullen ze sneller verrotten. Als contact met andere groenten afgeraden wordt omwille van hygiënische redenen kunt u geperforeerd papier of gelijkaardig verpakkingsmateriaal gebruiken in de plaats van een zak.

Plaats nooit peren, abrikozen, perziken, etc. en appels samen want dit soort fruit produceren veel ethyleengas in dezelfde groentelade met de andere groenten en fruit. Het ethyleengas dat vrijkomt uit dit fruit kan ander fruit sneller doen rijpen en verrotten.

### 5.4. Het gebruik van de drinkfontein (voor bepaalde modellen)



De eerste paar glazen water van de drinkfontein zijn gewoonlijk warm.



Als de drinkfontein gedurende een lange periode niet wordt gebruikt, moet u de eerste paar glazen water weggooien om zuiver water te verkrijgen.

U moet ca. 12 uur wachten voor koud water na de eerste werking.

Gebruik het scherm om de wateroptie te selectie en trek daarna aan de schakelaar om water te schenken. Verwijder het glas net nadat u de trekker inschakelt.

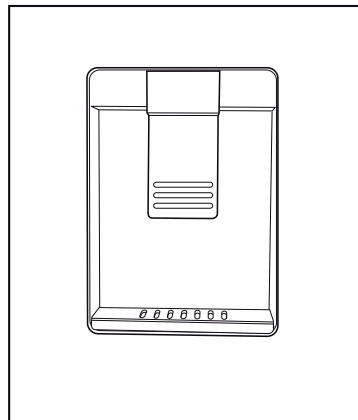

### 5.5. Het reservoir van de drinkfontein opvullen

Open het deksel van het waterreservoir zoals aangetoond in de afbeelding. Vul het op met zuiver drinkwater. Sluit het deksel.

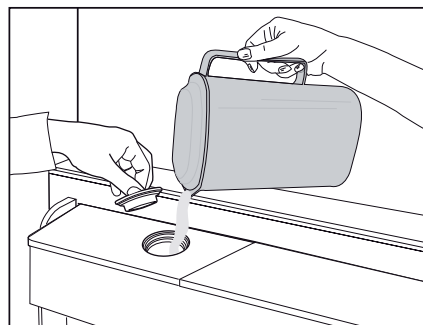

## Het product gebruiken

### 5.6. Het waterreservoir schoonmaken

Verwijder het waterreservoir uit de deurplank.

Verwijder het door beide zijden van de deurplank vast te nemen.

Houd beide zijden van het waterreservoir en verwijder het in een hoek van 45°.

Verwijder het deksel van het waterreservoir en maak het schoon.



Vul het waterreservoir niet met vruchtensap, koolzuurhoudende dranken, alcoholische dranken of andere vloeistoffen die niet compatibel zijn voor gebruik in de drinkfontein. Het gebruik van dergelijke vloeistoffen veroorzaakt defecten en onherstelbare schade aan de drinkfontein. Een dergelijk gebruik van de fontein wordt niet gedekt door de garantie. Sommige chemicaliën en additieven in de dranken / vloeistoffen kunnen materiële schade veroorzaken aan het waterreservoir.



De onderdelen van het waterreservoir en de drinkfontein zijn niet vaatwasbestendig.



Vul het waterreservoir niet met vruchtensap, koolzuurhoudende dranken, alcoholische dranken of andere vloeistoffen die niet compatibel zijn voor gebruik in de drinkfontein. Het gebruik van dergelijke vloeistoffen veroorzaakt defecten en onherstelbare schade aan de drinkfontein. Een dergelijk gebruik van de fontein wordt niet gedekt door de garantie. Sommige chemicaliën en additieven in de dranken / vloeistoffen kunnen materiële schade veroorzaken aan het waterreservoir.



De onderdelen van het waterreservoir en de drinkfontein zijn niet vaatwasbestendig.

### 5.7. Het waterreservoir schoonmaken

Verwijder het waterreservoir uit de deurplank.

Verwijder het door beide zijden van de deurplank vast te nemen.

Houd beide zijden van het waterreservoir en verwijder het in een hoek van 45°.

Verwijder het deksel van het waterreservoir en maak het schoon.

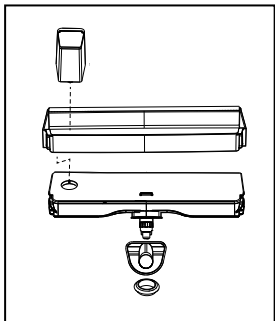
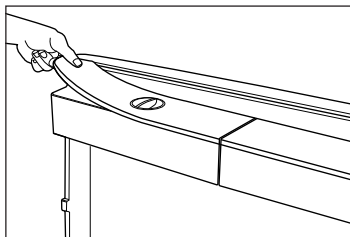
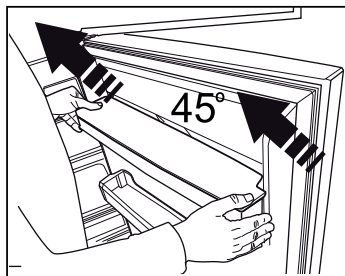
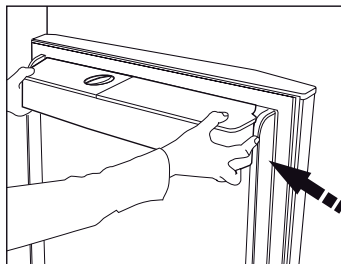

## Het product gebruiken

### 5.8. IJs / water nemen

#### (Optioneel)

Om water (☰) / ijsblokjes (☰) / gemalen ijs (☰) te nemen, kunt u het scherm gebruiken om de respectieve optie te selecteren. Neem water/ijs door de schakelaar op de drinkfontein naar voor te duwen. Wanneer u schakelt tussen de ijsblokjes (☰) / gemalen ijs (☰) opties kan het vorige ijstype een aantal maal vrijkomen.

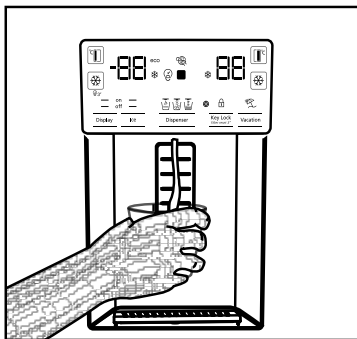

- U moet ca. 12 uur wachten voor u de eerste maal ijs neemt van de ijs/waterfontein. Het is mogelijk dat de fontein geen ijs vrijgeeft als er onvoldoende ijs in het ijsvak zit.
- De 30 ijsblokjes (3-4 liter) die worden gemaakt na de eerste werking mogen niet worden gebruikt.
- In het geval van een stroompanne of tijdelijk defect kan het ijs gedeeltelijk smelten en opnieuw bevriezen. Hierdoor smelten de ijsstukjes samen. In het geval van langdurige stroompannes of defecten kan het ijs smelten en lekken. Als u dit probleem ondervindt, moet u het ijs verwijderen uit het ijsvak en het vak reinigen.



**WAARSCHUWING:** Het watersysteem van het product mag enkel op de koud waterleiding worden aangesloten. U mag geen verbinding maken met de warm waterleiding.

- Het is mogelijk dat het product geen water vrijgeeft tijdens de eerste werking. Dit wordt veroorzaakt door de lucht in het systeem. De lucht in het systeem moet worden afgelaten. Duw hiervoor op de schakelaar van de

drinkfontein gedurende 1-2 minuten tot er water uit de fontein komt. De aanvankelijke waterstroom kan onregelmatig zijn. Het water stroomt normaal zodra de lucht uit het systeem is verwijderd.

- Het water kan onzuiver zijn tijdens het eerste gebruik van de filter; u mag de eerste 10 glazen water niet gebruiken.
- U moet ca. 12 uur wachten voor koud water na de eerste installatie.
- Het watersysteem van het product is enkel ontworpen voor zuiver water. Gebruik geen andere dranken.
- Het wordt aanbevolen de watertoevoer los te koppelen als het product gedurende een lange periode niet wordt gebruikt, bijv. tijdens de vakantie, etc.
- Als de drinkfontein niet wordt gebruikt gedurende een lange periode kunnen de eerste 1-2 paar glazen water warm zijn.

### 5.9. Druppelvanger

#### (optioneel)

Het water dat uit de drinkfontein drupt accumuleert in de druppelvanger; er is geen waterdrainering voorzien. Trek de druppelvanger naar u toe of duw op de randen om hem te verwijderen. Daarna kunt u het water uit de druppelvanger weggieten.

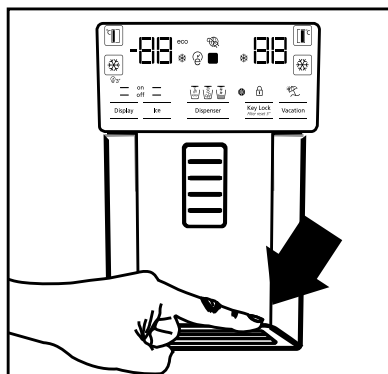

### 5.10. Nul-graden compartiment

#### (Optioneel)

Gebruik dit compartiment om delicatessen te bewaren bij lagere temperaturen of vleeswaren voor onmiddellijk gebruik. Plaats geen fruit of groenten in dit compartiment. U kunt het interne volume van het product uitbreiden door een van de nul-graden compartimenten te verwijderen. Om het compartiment te verwijderen, trekt u het naar voor, til omhoog en verwijder het.

### 5.11. Groentevak

Het groentevak van de koelkast is ontworpen om groenten vers te houden door de vochtigheid te bewaren. Om die reden wordt de algemene koude luchtcirculatie verhoogd in het groentevak. Bewaar fruit en groenten in dit compartiment. Bewaar groene groenten en fruit afzonderlijk om hun levensduur te verlengen.

### 5.12. Blauw licht/HarvestFresh

**\*Is mogelijk niet beschikbaar op alle modellen**

#### Voor het blauwe licht,

Bij fruit en groenten die zijn opgeslagen in de crisper-laden en die worden verlicht met een blauw licht blijft de fotosynthese doorlopen omwille van het golflengte-effect van het blauwe licht en zo behouden zij hun vitamine-inhoud.

#### Voor HarvestFresh,

Groenten en fruit die zijn opgeslagen in de crisper-laden en die worden verlicht met de HarvestFresh technologie behouden hun vitamines gedurende een langere periode dankzij de blauwe, groene, rode lichten en donkere cycli die een dagcyclus simuleren.

Als u de deur van de koelkast opent tijdens de donkere periode van de HarvestFresh technologie zal de koelkast dit automatisch detecteren en de blauw-groene of rode licht inschakelen om de crisper-lade naar wens te verlichten. Nadat u de deur van de koelkast hebt gesloten, loopt de donkere periode door en dit staat voor de nacht tijdens een dagcyclus

### 5.13. Ionisator

#### (Optioneel)

Het ionisatorsysteem in het koelvak ventilatiekanaal dient om de lucht te ioniseren. De negatieve ion-emissies verwijderen bacteriën en andere moleculen die onaangename geurtjes veroorzaken.

### 5.14. Minibar

#### (Optioneel)

De minibar deurlade van de koelkast is toegankelijk zonder de deur te openen. Dit biedt u de mogelijkheid vaak verbruikte etenswaren en dranken eenvoudig uit de koelkast te halen. Om het deksel van de minibar te openen, duwt u met de hand en trek naar u toe.



**WAARSCHUWING:** U mag niet op het deksel van de minibar zitten, hangen en u mag er geen zware voorwerpen op plaatsen. Dit kan het product beschadigen of letsels veroorzaken.

Om dit compartiment te sluiten, duwt u voorwaarts in de bovenste sectie van het deksel.

### 5.15. Geurfilter

#### (optioneel)

De geurfilter in het koelvak ventilatiekanaal vermijdt ongewenste geurtjes.

## Het product gebruiken

### 5.16. Icematic ijsvak

(Optioneel)

Vul de icematic met water en breng hem aan. Het ijs is klaar na ongeveer twee uur. Verwijder de icematic niet om ijs te verwijderen.

Draai de knoppen op de ijsvakken 90° naar rechts; het ijs valt in het opbergvak onderaan. Daarna kunt u het ijsvak verwijderen en het ijs gebruiken.

Het ijsvak is enkel bedoeld om ijs te bewaren. Vul het niet met water. Hierdoor kan het vak breken.



Het ijsvak is enkel bedoeld om ijs te bewaren. Vul het niet met water. Hierdoor kan het vak breken.

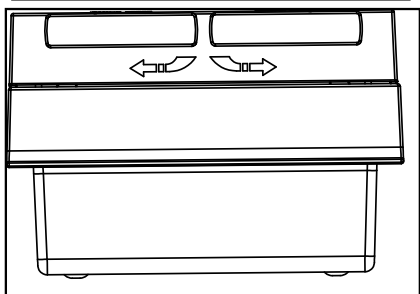
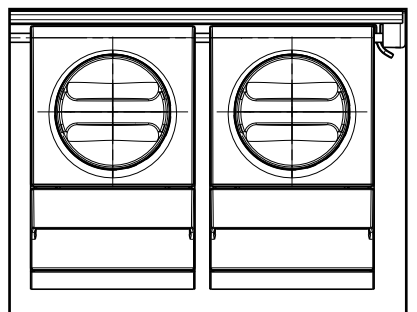

### 5.17. IJsmaker

(Optioneel)

De ijsmaker bevindt zich in de bovenste sectie van het vriesvak.

Houd de handvaten aan de zijkant van het ijsreservoir en verplaats ze naar boven om ze te verwijderen.

Verwijder het decoratieve deksel van de ijsmaker omhoog.

#### BEDIENING

##### Het ijsreservoir verwijderen

Houd het ijsreservoir bij de handvaten, til het omhoog en trek aan het ijsreservoir. (Afbeelding 1)

##### Het ijsreservoir opnieuw monteren

Houd het ijsreservoir bij de handvaten, til het omhoog in een hoek om de zijden van het reservoir op hun sleuf te schuiven en zorg ervoor dat de ijs selectiepin correct gemonteerd is. (Afbeelding 2)

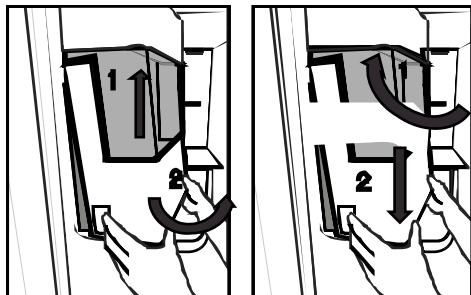

Duw stevig omlaag tot er geen ruimte meer is tussen het reservoir en het plastic van de deur. (Afbeelding 2)

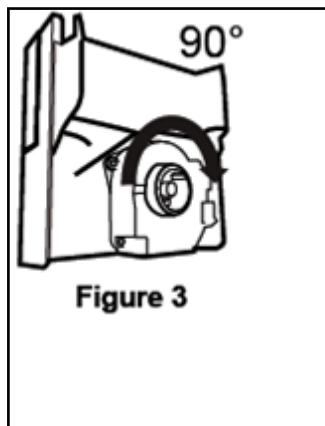

## Het product gebruiken

Als u problemen ondervindt tijdens het monteren van het reservoir, kunt u het 90° draaien en het opnieuw monteren zoals weergegeven in afbeelding 3. Alle geluidjes die u hoort wanneer het ijs in het reservoir valt, maakt deel uit van de normale werking.

### Als de ijsverdeler niet correct werkt

Als u de ijsblokjes gedurende een lange periode niet verwijdert, zullen zij grote ijsklompen vormen. In dat geval moet u het ijsreservoir verwijderen in overeenstemming met de bovenstaande instructies, de ijsblokken losmaken, niet-scheidbaar ijs weggooien en de ijsblokjes opnieuw in het reservoir plaatsen. (Afbeelding 4)

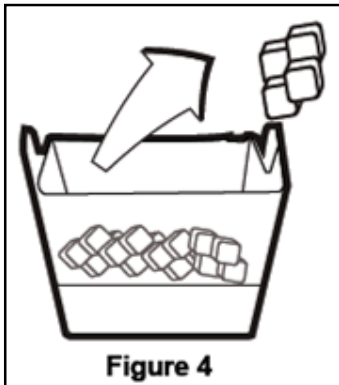

Als er geen ijs uit het reservoir komt, moet u controleren of het kanaal geblokkeerd is met ijs en dit eventueel verwijderen. Controleer het ijskanaal regelmatig om belemmeringen te verwijderen, zoals aangetoond in afbeelding 5.

Wanneer u uw koelkast de eerste maal in gebruik neemt of als u ze gedurende een lange periode niet van plan bent te gebruiken, kunnen de ijsblokjes klein zijn omwille van lucht in de leidingen na de aansluiting. Alle lucht wordt gepurgeerd tijdens een normale werking.

Gooi het ijs dat de eerste dag wordt geproduceerd weg aangezien de waterleiding verontreinigende stoffen kan bevatten.

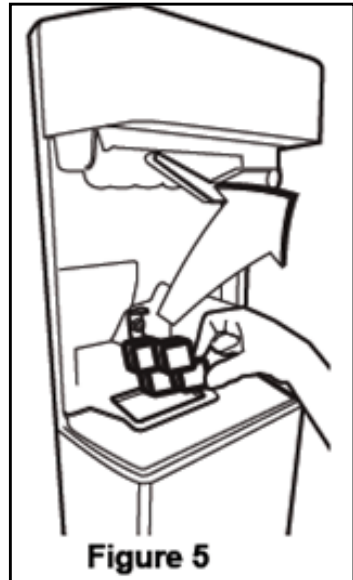

### Let op!

Voer uw hand of ieder ander voorwerp niet in het ijskanaal en het mes aangezien het de onderdelen kan beschadigen of de handen verwonden.

Kinderen mogen zich niet laten hangen van de ijsverdeler of de ijsmaker aangezien dit letsels kan veroorzaken

Gebruik beide handen om het ijsreservoir vast te houden wanneer u het verwijdert om zeker te zijn dat u het niet zou laten vallen.

Als u de deur te hard sluit, kan er water spatten uit het ijsreservoir.

Demonteer het ijsreservoir niet tenzij dit absoluut noodzakelijk is.

Als er een blokkering plaatsvindt (er komt geen ijs uit de koelkast) bij de vraag om ijsbrokken, probeer het dan met ijsblokjes.

Daarna is het weer geschikt voor ijsbrokken.

Als u vraagt om ijsbrokken, kunnen er eerst ijsblokjes verschijnen. Er verschijnen ijsblokjes als u vraagt om ijsbrokken.

De vriezerdeur voorop de ijsmachine kan een lichte afdekkende sneeuwlaag vormen.

Dit is normaal en u wordt aanbevolen deze regelmatig te reinigen.

## Het product gebruiken

Met de tijd wordt het rooster onderaan de waterdispenser met water gevuld. Het dient regelmatig te worden gereinigd. Het wordt aanbevolen het water in dit gedeelte regelmatig te reinigen.

Het vallen van ijs uit het opslagreservoir voor ijs gaat gepaard met een geluid. Dit is normaal en duidt niet op een probleem met het product.

Het mesmechanisme in de ijsbak is scherp en u kunt zichzelf hieraan snijden.

Als de ijsdispenser geen ijs geeft, kan het ijs samengeklonterd zijn. Verwijder het reservoir en reinig het nogmaals.

Het soort ijs kan niet op het display worden gewijzigd als op de ijsknop wordt gedrukt om ijs te krijgen. Laat de knop los, wijzig het soort ijs op het display en u kunt weer ijs krijgen.



## Het product gebruiken

### 5.18. Verse etenswaren invriezen

- Om de kwaliteit van de etenswaren te bewaren, moeten de etenswaren die in het vriesvak worden geplaatst zo snel mogelijk worden ingevroren. Gebruik hiervoor de snel vriezen functie.
- Etenswaren invriezen wanneer ze vers zijn, verlengt de opslagduur in het vriesvak.
- Verpak de etenswaren in luchtdichte verpakkingen en sluit stevig af.
- Zorg ervoor dat de etenswaren verpakt zijn voor u ze in de diepvriezer plaatst. Gebruik diepvriezer containers, tinfoolie en vochtbestendig papier, plastic zakken of gelijkaardige verpakkingsmaterialen in de plaats van het traditionele verpakkingspapier.
- Markeer iedere verpakking met de datum voor u het invriest. Zo kunt u de versheid van iedere verpakking bepalen wanneer u de diepvriezer opent. Bewaar de oudere etenswaren vooraan zodat u ze eerst gebruikt.
- Ingevroren etenswaren moet onmiddellijk na het ontdooien worden gebruikt en mogen niet opnieuw worden ingevroren.
- Verwijder geen grote hoeveelheden in een keer uit de diepvriezer.

### 5.19. Aanbevelingen voor het opslaan van ingevroren etenswaren

Het compartiment moet op minimum  $-18^{\circ}\text{C}$  worden ingesteld.

1. Plaats de etenswaren zo snel mogelijk in de diepvriezer om ontdooien te vermijden.
2. Voor u invriest, moet u de "Ten minste houdbaar tot" datum op de verpakking om zeker te zijn dat ze niet verstreken zijn.
3. Zorg ervoor dat de verpakking van de etenswaren niet beschadigd is.

### 5.20. Informatie over de diepvriezer

Conform de IEC 62552 normen moet de diepvriezer 4,5 kg etenswaren kunnen invriezen bij  $-18^{\circ}\text{C}$  of lagere temperaturen in 24 uur voor iedere 100 liter vriesvak volume. Etenswaren kunnen enkel gedurende langere perioden worden bewaard bij een temperatuur van  $-18^{\circ}\text{C}$  of lager. U kunt etenswaren maanden lang vers houden (in de diepvriezer bij een temperatuur van  $18^{\circ}\text{C}$  of lager). De in te vriezen etenswaren mogen niet in contact komen met reeds ingevroren etenswaren om gedeeltelijk ontdooien te vermijden.

Kook de groenten en filter het water om de ingevroren bewaartijd te verlengen. Plaats de etenswaren in luchtdichte verpakkingen na het filteren en plaats ze in het vriesvak. Bananen, tomaten, sla, selderie, gekookte eieren, aardappelen en gelijkaardige etenswaren mogen nooit worden ingevroren. Deze etenswaren verlagen gewoon de voedingswaarde en kwaliteit van de etenswaren en ze kunnen bederven en dit is schadelijk voor de gezondheid.

Vriesvak instelling	Vriesvak instelling	Beschrijvingen
$-18^{\circ}\text{C}$	$4^{\circ}\text{C}$	Dit is de standaard, aanbevolen instelling.
$-20^{\circ}\text{C}$ , $-22^{\circ}\text{C}$ vey $-24^{\circ}\text{C}$	$4^{\circ}\text{C}$	Deze instellingen worden aanbevolen bij omgevingstemperaturen van hoger dan $30^{\circ}\text{C}$ .
Snel invriezen	$4^{\circ}\text{C}$	Gebruik dit om etenswaren in te vriezen op een korte tijd. Het product zal herstellen naar de vorige instellingen aan het einde van deze procedure.
$-18^{\circ}\text{C}$ of kouder	$2^{\circ}\text{C}$	Gebruik deze instellingen als u vindt dat het koelvak niet koud genoeg is omwille van de omgevingstemperatuur of het regelmatig openen van de deur.

## Het product gebruiken

### 5.21. De etenswaren plaatsen

Diepvriezer deurvakken	Uiteenlopende ingevroren etenswaren zoals vlees, vis, ijscrème, groenten, etc.
Koelvak deurvakken	Etenswaren in potten, afgedekte platen en containers, eieren (in een afgedekte container)

Koelvak deurvakken	Kleine en verpakte etenswaren of dranken
--------------------	--

Groentevak	Fruit en groenten
------------	-------------------

Verse etenswaren compartiment	Delicatessen (ontbijt etenswaren, vleesproducten die op korte termijn worden verbruikt)
-------------------------------	---

### 5.22. Deur open alarm

#### (Optioneel)

Een hoorbaar alarm weerklinkt als de deur van het product langer dan 1 minuut open blijft. Het hoorbare alarm stopt wanneer de deur wordt gesloten of wanneer een knop op het scherm (indien beschikbaar) wordt ingedrukt.

### 5.23. Interne verlichting

De interne verlichting gebruikt een LED-type lamp. Neem contact op met de geautoriseerde dienst als er problemen zijn met deze lamp.

De lamp(en) die wordt(en) gebruikt in dit apparaat zijn niet geschikt om een woonkamer te verlichten. Het bedoelde gebruik van deze lamp is de gebruiker te helpen etenswaren in de koelkast/diepvriezer te plaatsen op een veilige en comfortabele wijze.

## 6 Onderhoud en reiniging

Het product regelmatig reinigen zal de levensduur verlengen.



**WAARSCHUWING:** Schakel de stroom uit voor u de koelkast reinigt.

- Gebruik geen scherpe en schurende hulpmiddelen, zeep, huishoudelijke reinigingsproducten, oplosmiddelen, gas, benzine, lak en gelijkaardige stoffen voor de reiniging.
- In producten die geen No Frost hebben ontstaan er op de achterwand van het koelvak waterdruppels en een vingerdikke ijslaag. Maak het niet schoon; doe hier nooit olie of soortgelijke middelen op.
- Gebruik uitsluitend een licht vochtige microvezeldoek om de buitenkant van het product schoon te maken. Sponzen of andere schoonmaakdoeken kunnen het oppervlak krassen.
- Laat een theelepel carbonaat oplossen in het water. Maak een doek nat in het water en wring hem uit. Wrijf het apparaat af met deze doek en droog grondig.
- Zorg ervoor water uit de buurt van het lampdeksel en andere elektrische onderdelen te houden.
- Maak de deur schoon met een natte doek. Verwijder alle items om de deur en laden te verwijderen. Hef de deurladen op om ze te verwijderen. Reinig en droog de laden en breng ze opnieuw aan door ze opwaarts te schuiven.
- Gebruik geen chloorwater of reinigingsproducten op de buitenzijde en de verchromde onderdelen van het product.

Chloor veroorzaakt roest op dergelijke metalen oppervlakten.

- Gebruik geen scherp schurend gereedschap, zeep, huishoudelijke reinigingsmiddelen, oplosmiddelen, kerosine, brandstofolie, vernis, etc. om te voorkomen dat de afdruk op het plastic deel zou verwijderd worden of loskomen. Gebruik lauw water en een zachte doek om het te reinigen en wrijf droog.

### 6.1. Onaangename geurtjes vermijden

Het product wordt gefabriceerd zonder slecht ruikend materiaal. Hoewel, als de etenswaren in incorrecte secties worden bewaard en een incorrecte reiniging van de interne oppervlakten kan resulteren in onaangename geurtjes. Om dit te vermijden, moet u de binnenzijde iedere 15 dagen reinigen met zuurhoudend water.

- Bewaar de etenswaren in afgedekte containers. Micro-organismen kunnen zich verspreiden uit niet afgedekte etenswaren en onaangename geurtjes veroorzaken.
- Bewaar geen verstreken en bedorven etenswaren in de koelkast.

### 6.2. Plastic oppervlakten beschermen

Oliespatten op plastic oppervlakten kunnen de oppervlakte beschadigen en moeten onmiddellijk worden verwijderd met warm water.

Controleer deze lijst voor u contact opneemt met de dienst. Dit kan u tijd en geld besparen. Deze lijst omvat regelmatig voorkomende klachten die niet het resultaat zijn van gebrekkig vakmanschap of materiaal. Sommige functies die hier worden vermeld zijn mogelijk niet van toepassing op uw product.

### **De koelkast werkt niet.**

- De stekker is niet volledig ingevoerd. >>>

Voer de stekker volledig in het stopcontact.

- De zekering verbonden met de aansluiting die het product van stroom voorziet of de hoofdzekering is gesprongen. >>> Controleer de zekeringen.

### **Condensatie op de zijwand van het koelvak (MULTI ZONE, COOL, CONTROL en FLEXI ZONE).**

- De deur werd te vaak geopend >>> Zorg ervoor de deur van het product niet te vaak wordt geopend.
- De omgeving is te vochtig. >>> Installeer het product niet in vochtige omgevingen.
- Etenswaren met vloeistoffen worden bewaard in niet afgedekte containers. >>> Bewaar de etenswaren die vloeistof bevatten in afgedekte containers.
- De deur van het product werd open gelaten. >>> Houd de deur van het product niet te lang open.
- De thermostaat is ingesteld op een te lage temperatuur. >>> Stel de thermostaat in op de gewenste temperatuur.

### **De compressor werkt niet.**

- In het geval van een plotse stroompanne of als het netsnoer wordt verwijderd en opnieuw ingevoerd, is de gasdruk in het koelproduct van het product niet in evenwicht en dit schakelt de thermische beveiliging van de compressor in. Het product start opnieuw op na circa 6 minuten. Als het product na deze periode niet opnieuw start, moet u contact opnemen met de dienst.

- De ontdoofunctie is actief. >>> Dit is normaal voor een volledig automatisch ontdooiend product. Het ontdoeien wordt periodiek uitgevoerd.
- De stekker van het product zit niet in het stopcontact. >>> Zorg ervoor dat de stekker in het stopcontact zit.
- De temperatuurinstelling is incorrect. >>> Selecteer de correcte temperatuurinstelling.
- De stroom is uitgeschakeld. >>> Het product blijft normaal werken zodra de stroom opnieuw wordt ingeschakeld.

### **Het operationele lawaai van de koelkast wordt erger als ze in gebruik is.**

- De operationele prestaties van het product kunnen variëren naargelang de wisselingen in de omgevingstemperatuur. Dit is normaal en houdt geen defect in.

### **De koelkast schakelt te vaak in of schakelt te lang in.**

## Probleemoplossen

- Het nieuwe product kan groter zijn dan het vorige. Grotere producten werken gedurende langere perioden.
- De temperatuur in de ruimte kan hoog zijn. >>> Het product zal normaal werken gedurende lange perioden bij hogere kamertemperaturen.
- Het is mogelijk dat de stekker van het product recent in het stopcontact werd gevoerd of dat nieuwe etenswaren in het product werden geplaatst. >>> Het duurt langer voor het product om de ingestelde temperatuur te bereiken als het recent in het stopcontact werd gestoken of als er nieuwe etenswaren in het product werden geplaatst. Dit is normaal.
- Het is mogelijk dat er recent grote hoeveelheden warme etenswaren in het product werden geplaatst. >>> Plaats geen warme etenswaren in het product.
- De deuren werden vaak geopend of open gehouden voor lange perioden. >>> De warm lucht die in het product circuleert, zal ervoor zorgen dat het product langer moet werken. Open de deur niet te vaak.
- De deur van de diepvriezer of het koelvak kan op een kier staan. >>> Controleer of de deur volledig gesloten is.
- Het product kan ingesteld zijn op een te lage temperatuur. >>> Stel de temperatuur hoger in en wacht tot het product de ingestelde temperatuur bereikt.
- De sluitring van de koelvak of vriesvak deur kan vuil zijn, versleten of stuk zijn of incorrect aangebracht. >>> Reinig of vervang de sluitring. Een beschadigde / versleten deur sluitring kan er toe leiden dat het product langere perioden werkt om de huidige temperatuur te handhaven.

### **De temperatuur in het vriesvak is uiterst laag maar de temperatuur in het koelvak is geschikt.**

- De temperatuur in het vriesvak is bijzonder laag ingesteld. >>> Stel de temperatuur van het vriesvak in op een hogere temperatuur en controleer opnieuw.

### **De temperatuur in het vriesvak is uiterst laag maar de temperatuur in het vriesvak is geschikt.**

- De temperatuur in het koelvak is bijzonder laag ingesteld. >>> Stel de temperatuur van het vriesvak in op een hogere temperatuur en controleer opnieuw.

### **De etenswaren in de laden van het koelvak zijn bevroren.**

- De temperatuur in het koelvak is bijzonder laag ingesteld. >>> Stel de temperatuur van het vriesvak in op een hogere temperatuur en controleer opnieuw.

### **De temperatuur in het koelvak of de diepvriezer is te hoog.**

- De temperatuur in het koelvak is bijzonder hoog ingesteld. >>> Temperatuurinstellingen van het koelvak heeft een invloed op de temperatuur in het vriesvak. Wacht tot de temperatuur van de relevante onderdelen het correcte niveau bereikt door de temperatuur van het koel- en vriesvak te wijzigen.
- De deuren werden vaak geopend of open gehouden voor lange perioden. >>> Open de deur niet te vaak.
- De deur mag niet op een kier staan. >>> Sluit de deur volledig.
- Het is mogelijk dat de stekker van het product recent in het stopcontact werd gevoerd of dat nieuwe etenswaren in het product werden geplaatst. >>> Dit is normaal. Het duurt langer voor het product om de ingestelde temperatuur te bereiken als het recent in het stopcontact werd gestoken of als er nieuwe etenswaren in het product werden geplaatst.
- Het is mogelijk dat er recent grote hoeveelheden warme etenswaren in het product werden geplaatst. >>> Plaats geen warme etenswaren in het product.

### **Schudden of lawaai.**

## Probleemoplossen

- De grond is niet horizontaal of duurzaam. >>> Als het product schudt wanneer het langzaam wordt verplaatst, moet u de voetjes instellen om het product in evenwicht te brengen. Zorg er ook voor dat de vloer voldoende duurzaam is om het product te kunnen dragen.
- Alle voorwerpen die op het product zijn geplaatst, kunnen lawaai veroorzaken. >>> Verwijder alle voorwerpen die op het product werden geplaatst.

### Het product maakt lawaai van stromende vloeistof, sprays, etc.

- De operationele principes van het product omvatten vloeistoffen en gassen. >>> Dit is normaal en houdt geen defect in.

### Er komt een windgeluid voort uit het product.

- Het product gebruikt een ventilator voor de koelprocedure. Dit is normaal en houdt geen defect in.

### Er is condensatie op de interne wanden van het product.

- Warme of vochtige weersomstandigheden verhogen ijsvorming en condensatie. Dit is normaal en houdt geen defect in.
- De deuren werden vaak geopend of open gehouden voor lange perioden. >>> U mag de deur niet te vaak openen; als ze open staat, moet u de deur sluiten.
- De deur mag niet op een kier staan. >>> Sluit de deur volledig.

### Er is condensatie aanwezig op de buitenzijde van het product of tussen de deuren.

- Het weer kan vochtig zijn. Dit is normaal in vochtige weersomstandigheden. >>> De condensatie zal verdwijnen naarmate de vochtigheidsgraad daalt.

### De binnenzijde ruikt slecht.

- Het product wordt niet regelmatig gereinigd. >>> Maak de binnenzijde regelmatig schoon met een spons, warm water en koolzuurhoudend water.
- Sommige containers en verpakkingsmateriaal kunnen geurtjes afgeven. >>> Gebruik de containers en het verpakkingsmateriaal zonder geurtjes.
- De etenswaren werden in niet afgedekte containers geplaatst. >>> Bewaar de etenswaren in afgedekte containers. Micro-organismen kunnen zich verspreiden uit niet afgedekte etenswaren en onaangename geurtjes veroorzaken. Verwijder alle verstreken of bedorven etenswaren uit het product.

### De deur sluit niet.

- De verpakkingen van etenswaren mogen de deur niet blokkeren. >>> Verplaats alle voorwerpen die de deur blokkeren.
- Het product staat niet recht op de vloer. >>> Pas de voetjes aan om het product in evenwicht te brengen.
- De grond is niet horizontaal of duurzaam. >>> Zorg ervoor dat de vloer horizontaal is en voldoende duurzaam om het product te kunnen dragen.

### Het groentevak is geblokkeerd.

- De etenswaren kunnen in contact komen met de bovenste sectie van de lade. >>> Herschik de etenswaren in de lade.

### Als Het Oppervlak Van Het Product Heet Is

- Tijdens de werking kunnen tussen de twee deuren, de zijpanelen en de achterste grill hoge temperaturen worden waargenomen. Dit is normaal en behoeft geen serviceonderhoud! Wees voorzichtig bij het aanraken van deze zones.



**WAARSCHUWING:** Als het probleem aanhoudt nadat u de instructies in deze sectie hebt gevolgd, kunt u contact opnemen met uw verkoper of een Geautoriseerde Dienst. Probeer het product niet te repareren.

# beko

## Réfrigérateur

Manuel d'utilisation

## Hűtőszekrény

Használati útmutató

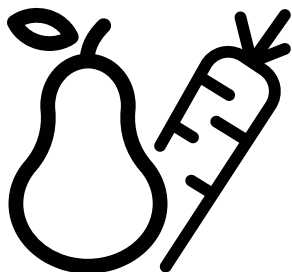

GN163220S

CE

FR/HU

57 9933 0000/AG-2/4- FR-HU

## **Veillez d'abord lire ce manuel d'utilisation !**

Chère cliente, cher client,

Nous aimerions que vous soyez entièrement satisfait de notre appareil, fabriqué dans des infrastructures modernes et ayant fait l'objet d'un contrôle de qualité minutieux.

À cet effet, veuillez lire en intégralité le manuel d'utilisation avant d'utiliser cet appareil, et conservez-le pour références ultérieures. Si vous offrez cet appareil à une autre personne, remettez-lui également le manuel d'utilisation.

### **Le manuel d'utilisation garantit l'utilisation rapide et sécurisée du réfrigérateur.**

- Veuillez lire le manuel d'utilisation avant d'installer et d'utiliser le réfrigérateur,
- Respectez toujours les instructions de sécurité en vigueur,
- Tenez le manuel d'utilisation à portée pour références ultérieures,
- Veuillez lire tous les autres documents fournis avec l'appareil,

Veillez noter que ce manuel d'utilisation peut se rapporter à plusieurs modèles de cet appareil. Le manuel indique clairement toutes les différences entre les modèles.

Symboles et commentaires

Les symboles suivants sont utilisés dans le manuel d'utilisation :

	Informations importantes et renseignements utiles,
	Avertissement relatif aux conditions dangereuses pour la vie et la propriété,
	Risque d'électrocution,
	L'emballage de l'appareil a été fabriqué à partir de matériaux recyclables, conformément à la législation nationale en matière d'environnement,







# Table des matières

<b>1. Instructions en matière de sécurité et d'environnement</b>	<b>3</b>
1.1. Sécurité générale	3
1.1.1 Avertissement sur l'usage de fluides frigorigènes	4
1.1.2 Pour les modèles avec distributeur d'eau reliés à l'eau courante	5
1.2. Utilisation prévue	5
1.3. Sécurité enfants	5
1.4. Conformité avec la directive DEEE et mise au rebut de votre ancien appareil	5
1.5. Conformité avec la directive RoHS	5
1.6. Informations relatives à l'emballage	5
<b>2 Réfrigérateur</b>	<b>6</b>
<b>2 Réfrigérateur</b>	<b>7</b>
<b>3 Installation</b>	<b>8</b>
3.1. Lieu idéal d'installation	8
3.2. Fixation des cales en plastique	8
3.3. Réglage des pieds	9
3.4. Branchement électrique	9
3.5. Raccordement à l'approvisionnement d'eau	10
3.6. Raccordement du tuyau d'eau à l'appareil	11
3.7. Raccordement au réseau d'approvisionnement d'eau	11
3.8. Pour les réfrigérateurs utilisant une bonbonne d'eau	12
3.9. Filtre à eau	12
3.9.1. Fixation du filtre externe au mur (en option)	13
3.9.2. Filtre interne	14
<b>4 Préparation</b>	<b>16</b>
4.1. Moyens d'économiser l'énergie	16
4.2. Première utilisation	16
<b>5 Utilisation de l'appareil</b>	<b>17</b>
5.1. Ecran de contrôle	17
5.2. Activation de l'avertisseur pour le remplacement du filtre à eau	25
5.6. Bac à légumes à humidité contrôlée	27
5.3. Utilisation du distributeur d'eau	27
5.4. Remplissage du réservoir du distributeur d'eau	27
5.5. Nettoyage du réservoir d'eau	28
5.7. Récupération de glace ou de l'eau	29
5.8. Plateau de dégivrage	29
5.9. Compartiment zéro degré	30
5.10. Bac à légumes	30
5.11. Lumière bleue/HarvestFresh	30
5.12. Ioniseur	30
5.13. Minibar	30
5.14. Filtre à odeurs	30
5.15. Machine à glaçons Icematic et bac à glaçons	31
5.16. Machine à glaçons	31
5.17. Congélation des aliments frais	34
5.18. Recommandations relatives à la conservation des aliments congelés	34
5.19. Informations relatives au congélateur	34
5.20. Position des aliments	35
5.21. Alerte ouverture de porte	35
5.22. Éclairage interne	35
<b>6 Entretien et nettoyage</b>	<b>36</b>
6.1. Prévention des mauvaises odeurs	36
6.2. Protection des surfaces en plastique	36
<b>7 Dépannage</b>	<b>37</b>

## 1. Instructions en matière de sécurité et d'environnement

Cette section fournit les instructions de sécurité nécessaires à la prévention des risques de blessures ou de dommage matériel. Le non-respect de ces instructions annule tous les types de garantie de l'appareil.

### 1.1. Sécurité générale

	<b>REMARQUE :</b> Assurez-vous que les trous d'aération ne sont pas fermés quand le dispositif est dans son boîtier ou est installé à sa place.
	<b>REMARQUE :</b> Ne pas utiliser tout dispositif mécanique ou un autre dispositif hors des recommandations du fabricant pour accélérer le processus de décongeler.
	<b>REMARQUE :</b> Ne pas utiliser des appareils électriques non prévus par le fabricant dans les compartiments de conservation des aliments.
	<b>REMARQUE :</b> Ne pas utiliser des appareils électriques non prévus par le fabricant dans les compartiments de conservation des aliments.
	<b>AVERTISSEMENT:</b> Ne conservez pas de substances explosives comme des aérosols avec un liquide inflammable dans cet appareil.

Ce dispositif est conçu pour l'usage domestique ou les applications similaires suivantes :

-Pour être utilisé dans la cuisine de personnel dans les magasins, bureaux et autres environnements de travail ;

-Pour être utilisé par les clients dans les maisons de campagne et hôtels et les autres environnements d'hébergement ;

- Cet appareil ne doit pas être utilisé par des personnes atteintes de déficience physique, sensorielle ou mentale, des personnes sans connaissances suffisantes et inexpérimentées ou par des enfants. Il ne doit être utilisé par ces personnes que si elles sont supervisées ou sous les instructions d'une personne responsable de leur sécurité. Ne laissez pas les enfants jouer avec l'appareil.
- En cas de dysfonctionnement, débranchez l'appareil.
- Après avoir débranché l'appareil, patientez 5 minutes avant de le rebrancher. Débranchez l'appareil lorsqu'il n'est pas utilisé. Évitez de toucher le cordon d'alimentation avec des mains humides ! Ne le débranchez jamais en tirant le câble, mais plutôt en tenant la prise.
- Évitez de brancher le réfrigérateur lorsque la prise est instable.
- Débranchez l'appareil pendant l'installation, l'entretien, le nettoyage et la réparation.
- Si l'appareil ne sera pas utilisé pendant une longue période, débranchez-le et videz l'intérieur.
- N'utilisez pas la vapeur ou de matériel de nettoyage à vapeur pour nettoyer le réfrigérateur et faire fondre la glace. La vapeur peut atteindre les zones électrifiées et causer un court-circuit ou l'électrocution !
- Ne lavez pas l'appareil par pulvérisation ou aspersion d'eau ! Risque d'électrocution !
- Ne jamais utiliser le produit si la section située dans sa partie supérieure ou inférieure avec cartes de circuits imprimés électroniques à l'intérieur est

# Instructions en matière de sécurité et d'environnement

ouverte (couverture de cartes de circuits imprimés électroniques) (1).

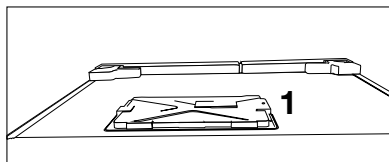
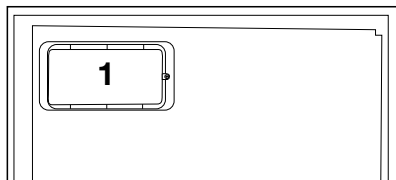

- En cas de dysfonctionnement, n'utilisez pas l'appareil car il peut entraîner une électrocution. Contactez le service agréé avant de procéder à toute intervention.
- Branchez votre appareil à une prise de mise à la terre. La mise à la terre doit être effectuée par un technicien qualifié.
- Si l'appareil possède un éclairage de type LED, contactez le service agréé pour tout remplacement ou en cas de problème.
- Évitez de toucher les aliments congelés avec des mains humides ! Ils pourraient coller à vos mains !
- Ne placez pas de boissons en bouteille ou en canette dans le compartiment de congélation. Elles risquent d'exploser !
- Placez les boissons verticalement, dans des récipients convenablement fermés.
- Ne pulvérisez pas de substances contenant des gaz inflammables près du réfrigérateur pour éviter tout risque d'incendie et d'explosion.

- Ne conservez pas de substances et produits inflammables (vaporisateurs, etc.) dans le réfrigérateur.
- Ne placez pas de récipients contenant des liquides au-dessus du réfrigérateur. Les projections d'eau sur des pièces électrifiées peuvent entraîner des électrocutions et un risque d'incendie.
- L'exposition du produit à la pluie, à la neige, au soleil et au vent présente des risques pour la sécurité électrique. Quand vous transportez le réfrigérateur, ne le tenez pas par la poignée de la porte. Elle peut se casser.
- Évitez que votre main ou toute autre partie de votre corps ne se retrouve coincée dans les parties amovibles de l'appareil.
- Évitez de monter ou de vous appuyer contre la porte, les tiroirs ou toute autre partie du réfrigérateur. Cela peut faire tomber l'appareil et l'endommager.
- Évitez de coincer le câble d'alimentation.

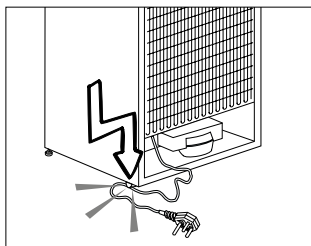

## 1.1.1 Avertissement sur l'usage de fluides frigorigènes

Si votre réfrigérateur possède un système de refroidissement utilisant le gaz R600a, évitez d'endommager le système de refroidissement et sa tuyauterie pendant l'utilisation et le transport de l'appareil. Ce gaz est inflammable. Si le système de refroidissement est endommagé, éloignez l'appareil des flammes et aérez la pièce immédiatement.

# Instructions en matière de sécurité et d'environnement



L'étiquette en dessous du compartiment fraîcheur indique le type de gaz utilisé.

## 1.1.2 Pour les modèles avec distributeur d'eau reliés à l'eau courante

- La pression de l'eau froide à l'entrée ne doit pas excéder 90 psi (6.2 bar). Si votre pression d'eau dépasse 80 psi (5,5 bar), utilisez une soupape de limitation de pression sur votre réseau de conduite. Si vous ne savez pas comment vérifiez la pression de l'eau, demandez l'assistance d'un plombier professionnel.
- S'il existe un risque d'effet coup de bélier sur votre installation, utilisez systématiquement un équipement de protection contre l'effet coup de bélier sur celle-ci. Consultez des plombiers professionnels si vous n'êtes pas sûr de la présence de cet effet sur votre installation.
- Ne l'installez pas l'arrivée d'eau chaude. Prenez des précautions contre le risque de congélation des tuyaux. L'intervalle de fonctionnement de la température des eaux doit être de 33 F (0,6°C) au moins et de 100 F (38 C) au plus.
- Utilisez uniquement de l'eau potable.

## 1.2. Utilisation prévue

- Cet appareil est exclusivement conçu pour un usage domestique. Il n'est pas destiné à un usage commercial.
- Il doit être exclusivement utilisé pour le stockage des denrées et des boissons.
- Les produits qui nécessitent un contrôle de température précis (vaccins, médicaments sensibles à la chaleur, matériels médicaux, etc.) ne doivent pas être conservés dans le réfrigérateur.
- Le fabricant ne sera pas tenu responsable de tout dommage résultant d'une mauvaise utilisation ou manipulation.

- Les pièces détachées d'origine sont disponibles pendant 10 ans, à compter de la date d'achat du produit.

## 1.3. Sécurité enfants

- Conservez les matériaux d'emballage hors de la portée des enfants.
- Ne laissez pas les enfants jouer avec l'appareil.
- Si la porte de l'appareil est dotée d'une serrure, gardez la clé hors de la portée des enfants.

## 1.4. Conformité avec la directive DEEE et mise au rebut de votre ancien appareil

Cet appareil est conforme à la directive DEEE de l'Union européenne (2012/19/UE). Il porte un symbole de classification pour la mise au rebut des équipements électriques et électroniques (DEEE).



Le présent produit a été fabriqué avec des pièces et du matériel de qualité supérieure susceptibles d'être réutilisés et adaptés au recyclage. Ne le mettez pas au rebut avec les ordures ménagères et d'autres déchets à la fin de sa durée de vie. Rendez-vous dans un point de collecte pour le recyclage de tout matériel électrique et électronique. Rapprochez-vous des autorités de votre localité pour plus d'informations concernant ces points de collecte.

## 1.5. Conformité avec la directive RoHS

- Cet appareil est conforme à la directive DEEE de l'Union européenne (2011/65/UE). Il ne comporte pas les matériaux dangereux et interdits mentionnés dans la directive.

## 1.6. Informations relatives à l'emballage

- Les matériaux d'emballage de cet appareil sont fabriqués à partir de matériaux recyclables, conformément à nos réglementations nationales en matière d'environnement. Ne mettez pas les matériaux d'emballage au rebut avec les ordures ménagères et d'autres déchets. Amenez-les plutôt aux points de collecte des matériaux d'emballage, désignés par les autorités locales.

## 2 Réfrigérateur

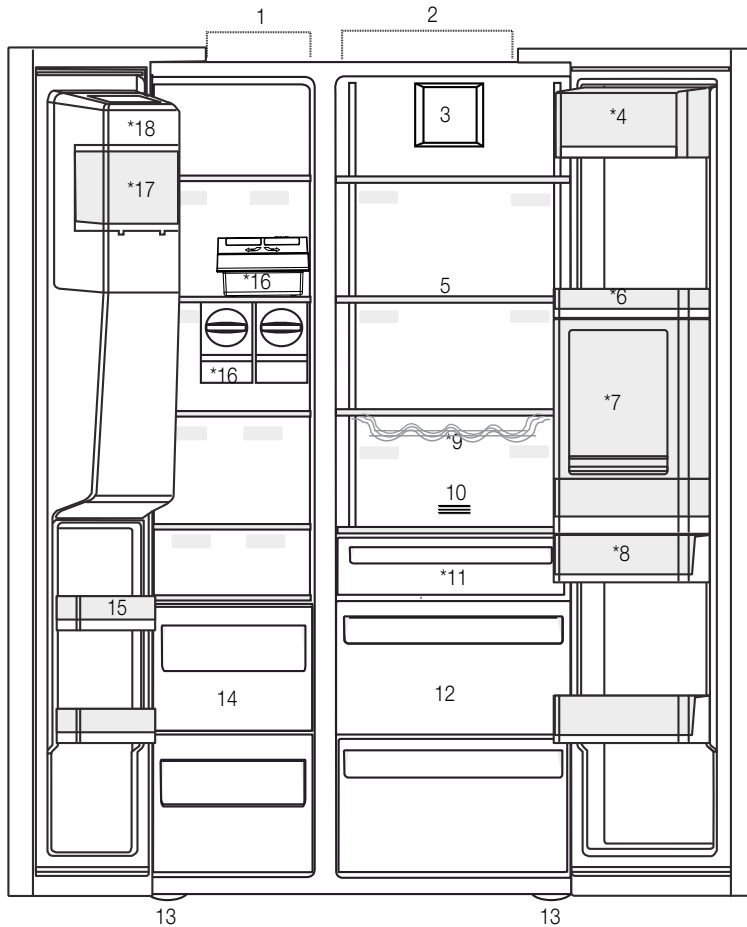

- 1- Compartiment congélateur
  - 2- Compartiment réfrigérateur
  - 3- Ventilateur
  - 4- Compartiment amuse-gueule
  - 5- Clayettes en verre
  - 6- Balconnets de la porte du compartiment réfrigérateur
  - 7- Accessoires du minibar
  - 8- Réservoir d'eau
  - 9- Range-bouteilles
  - 10- Filtre à odeurs
  - 11- Compartiment zéro degré
  - 12- Bac à légumes
  - 13- Pieds réglables
  - 14- Compartiments de conservation des aliments congelés
  - 15- Balconnets de la porte du compartiment congélateur
  - 16- Machine à glaçons
  - 17- Bac à glaçons
  - 18- Couvercle décoratif de la machine à glaçons
- \*En option



\*En option : Les illustrations présentées dans ce manuel d'utilisation sont schématiques et peuvent ne pas correspondre exactement à votre produit. Si votre appareil ne dispose pas des parties citées, alors l'information s'applique à d'autres modèles.

## 2 Réfrigérateur

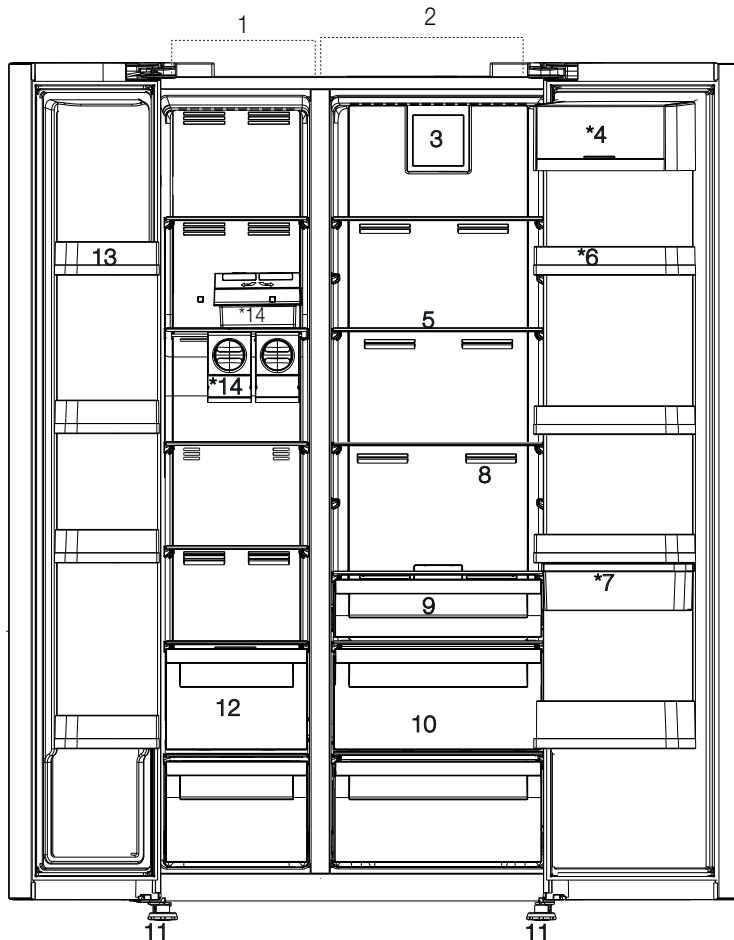

\*En option : Les illustrations présentées dans ce manuel d'utilisation sont schématiques et peuvent ne pas correspondre exactement à votre produit. Si votre appareil ne dispose pas des parties citées, alors l'information s'applique à d'autres modèles.

## 3 Installation

### 3.1. Lieu idéal d'installation

Contactez le service agréé pour l'installation de votre réfrigérateur. Pour préparer l'installation du réfrigérateur, lisez attentivement les instructions du manuel d'utilisation et assurez-vous que les équipements électriques et d'approvisionnement d'eau sont installés convenablement. Si non, contactez un électricien et un plombier pour effectuer les réparations nécessaires.



**AVERTISSEMENT:** Le fabricant ne sera pas tenu responsable en cas de problèmes causés par des travaux effectués par des personnes non autorisées.



**AVERTISSEMENT:** Débranchez le câble d'alimentation du réfrigérateur pendant l'installation. Le non-respect de cette consigne peut entraîner la mort ou des blessures graves !



**AVERTISSEMENT:** Si le cadre de la porte est trop étroit pour laisser passer l'appareil, retirez la porte et faites passer l'appareil sur les côtés ; si cela ne fonctionne pas, contactez le service agréé.

- Placez l'appareil sur une surface plane pour éviter les vibrations.
- Placez le produit à 30 cm du chauffage, de la cuisinière et des autres sources de chaleur similaires et à au moins 5 cm des fours électriques.
- N'exposez pas le produit directement à lumière du soleil et ne le laissez pas dans des environnements humides.
- Votre produit nécessite une circulation d'air adéquate pour pouvoir fonctionner efficacement. S'il est placé dans une alcôve, n'oubliez pas de laisser un espace d'au moins 5 cm entre l'appareil, le plafond, la paroi arrière et les parois latérales.
- S'il est placé dans une alcôve, n'oubliez pas de laisser un espace d'au moins 5 cm entre l'appareil, le plafond, la paroi arrière et les parois latérales. Vérifiez que l'élément de protection d'espace de la façade arrière est présent à son emplacement (au cas où il est fourni avec l'appareil). Si l'élément n'est

pas disponible, perdu ou tombé, positionnez l'appareil de manière à laisser un espace d'au moins 5 cm entre la surface arrière de l'appareil et les murs de la pièce. L'espace prévu à l'arrière est important pour le fonctionnement efficace de l'appareil.

- Ne placez pas le réfrigérateur dans des environnements avec des températures inférieures à -5 °C.

### 3.2. Fixation des cales en plastique

Utilisez les cales en plastiques fournies avec le réfrigérateur pour créer une circulation d'air suffisante entre le réfrigérateur et le mur.

1. Pour fixer les cales, retirez les vis du réfrigérateur et utilisez celles fournies avec les cales.

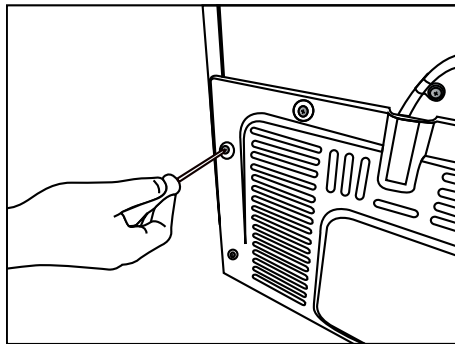

2. Fixez 2 cales en plastique sur le couvercle de ventilation tel qu'illustré par l'image.

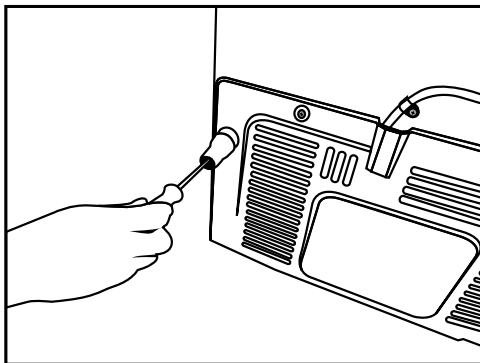

## Installation

### 3.3. Réglage des pieds

Si le réfrigérateur n'est pas équilibré, réglez les pieds avant en les tournant vers la gauche ou la droite.

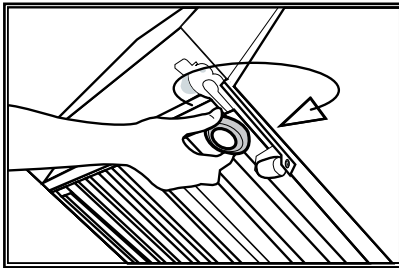
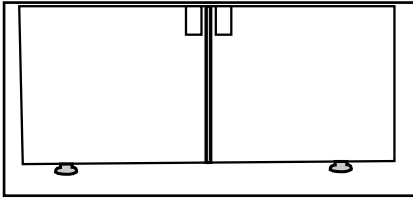

Pour ajuster les portes verticalement,

- desserrez d'abord l'écrou de fixation située sur la partie inférieure,
- ensuite, vissez l'écrou de réglage (CW/CCW) conformément à la position de la porte et,
- enfin, serrez l'écrou de fixation à la position finale.

Pour ajuster les portes horizontalement,

- desserrez d'abord le boulon de fixation sur la partie supérieure,
- ensuite, vissez le boulon de réglage (CW/CCW) sur le côté, conformément à la position de la porte et,
- enfin, serrez le boulon de fixation sur la partie supérieure, à la position finale.

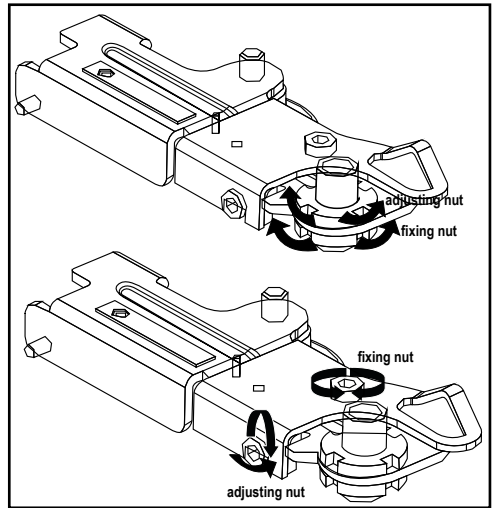

### 3.4. Branchement électrique



**AVERTISSEMENT:** Ne branchez pas le réfrigérateur sur une rallonge ou une multiprise.



**AVERTISSEMENT:** Les câbles d'alimentation endommagés doivent être remplacés par le service agréé.



Lorsque deux réfrigérateurs sont installés côte à côte, ils doivent être séparés par au moins 4 cm.

- Notre entreprise ne sera pas tenue responsable de tout dommage résultant de l'utilisation de l'appareil sans prise de mise à la terre ou branchement électrique conforme à la norme nationale en vigueur.
- Gardez la fiche du câble d'alimentation à portée de main après l'installation.
- N'utilisez pas de fiches multiples avec ou sans câble d'extension entre la prise murale et le réfrigérateur.



### 3.5. Raccordement à l'approvisionnement d'eau

(En option)



**AVERTISSEMENT:** Débranchez le réfrigérateur et la pompe à eau (si disponible) pendant le raccordement.

Les raccords d'approvisionnement en eau, du filtre et de la bonbonne du réfrigérateur doivent être installés par le service agréé. Le réfrigérateur peut être raccordé à une bonbonne ou directement à un système d'approvisionnement, selon le modèle. Pour ce faire, le tuyau d'eau doit d'abord être raccordé au réfrigérateur.

Vérifiez que les pièces suivantes sont fournies avec votre modèle de réfrigérateur :

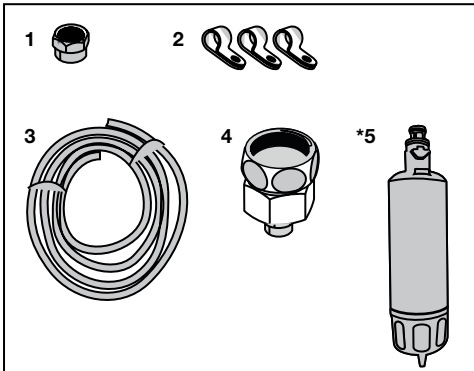

1. Joint (1 pièce) : utilisé pour fixer le tuyau d'eau à l'arrière du réfrigérateur.
2. Collier de serrage (3 pièces) : utilisé pour fixer le tuyau d'eau au mur.
3. Tuyau d'eau (1 pièce, 5 mètres de diamètre, 1/4 po) : utilisé pour le raccordement à l'approvisionnement d'eau.
4. Adaptateur du robinet (1 pièce) : contient un filtre poreux, utilisé pour le raccordement au réseau d'approvisionnement d'eau froide.
5. Filtre à eau (1 pièce, \*en option) : utilisé pour raccorder le réseau d'approvisionnement d'eau au réfrigérateur. Le filtre à eau n'est pas nécessaire si le raccordement d'une bonbonne d'eau est prévu.

## Installation

### 3.6. Raccordement du tuyau d'eau à l'appareil

Pour raccorder le tuyau d'eau au réfrigérateur, suivez les instructions suivantes :

1. Retirez le joint de l'adaptateur de l'embout du tuyau à l'arrière du réfrigérateur et faites passer le tuyau à travers le joint.

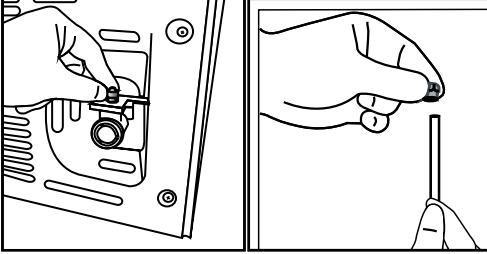

2. Poussez fermement le tuyau d'eau et raccordez l'adaptateur de l'embout du tuyau.

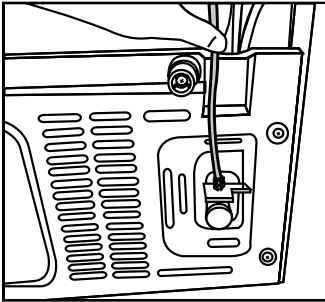

3. Serrez le joint à la main pour fixer l'adaptateur de l'embout du tuyau. Vous pouvez également serrer le joint avec une clé serre-tube ou des pinces.

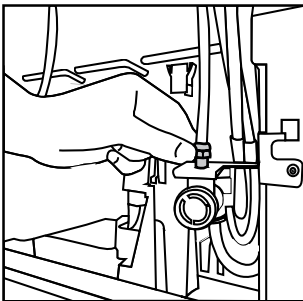

4. Raccordez l'autre extrémité du tuyau au réseau d'approvisionnement d'eau (voir Section 3.7), à la bonbonne ou à la pompe à eau (voir Section 3.8).

### 3.7. Raccordement au réseau d'approvisionnement d'eau

(En option)

Pour utiliser le réfrigérateur en le raccordant à un réseau d'approvisionnement d'eau froide, il faut raccorder un robinet de 1/2 po au réseau de votre domicile. Si le raccord n'est pas disponible ou en cas d'incertitude, consultez un plombier expérimenté.

1. Détachez le joint (1) de l'adaptateur du robinet (2).

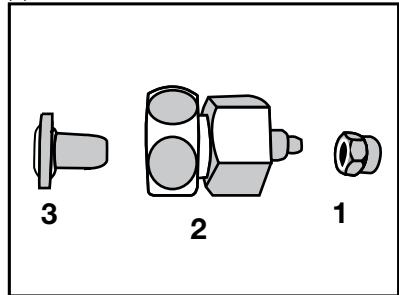

2. Raccordez l'adaptateur du robinet à la vanne d'arrêt du réseau d'approvisionnement d'eau.

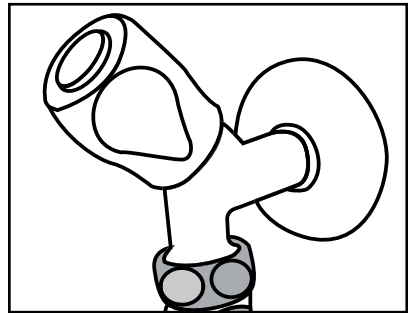

3. Fixez le joint autour du tuyau d'eau.

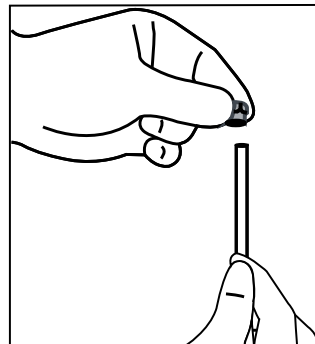

## Installation

- Fixez le joint à l'adaptateur du robinet et serrez à la main ou à l'aide d'un outil.

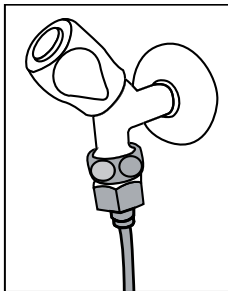

- Pour éviter tout dommage, décalage ou débranchement accidentel du tuyau, utilisez les agrafes fournies pour fixer le tuyau d'eau de manière convenable.

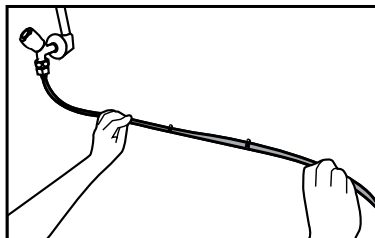

**AVERTISSEMENT:** Après l'ouverture du robinet, vérifiez chaque extrémité du tuyau d'eau et assurez-vous qu'il n'y a pas de fuite. En cas de fuite, fermez la vanne et serrez tous les raccords avec une clé serre-tube ou des pinces.

### 3.8. Pour les réfrigérateurs utilisant une bonbonne d'eau

#### (En option)

Pour installer une bonbonne d'eau pour l'approvisionnement de votre réfrigérateur, veuillez utiliser la pompe à eau recommandée par le service agréé.

- Raccordez une extrémité du tuyau d'eau fourni avec la pompe au réfrigérateur (voir section 3.6) et suivez les instructions ci-après.

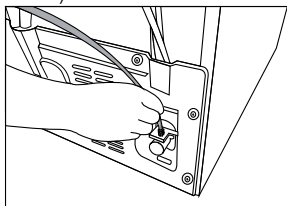

- Raccordez l'autre extrémité du tuyau d'eau à la pompe à eau en poussant le tuyau à l'intérieur de l'orifice d'entrée de la pompe.

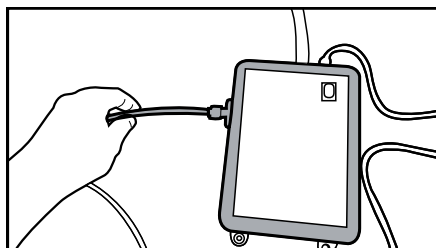

- Placez et fixez le tuyau de la pompe à l'intérieur de la bonbonne.

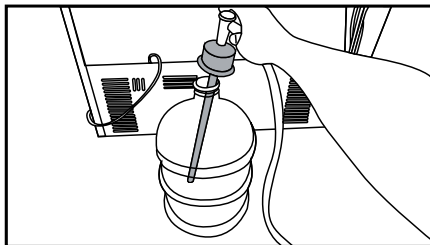

- Une fois le raccordement effectué, branchez et mettez en marche la pompe à eau.



Patiencez 2 à 3 minutes après la mise en marche de la pompe pour atteindre l'efficacité souhaitée.



Consultez également le manuel d'utilisation de la pompe pour le raccordement au réseau d'approvisionnement d'eau.



Lorsque vous utilisez une bonbonne d'eau, l'emploi du filtre n'est pas nécessaire.

### 3.9 Filtre à eau

#### (En option)

Le réfrigérateur peut posséder un filtre interne ou externe, selon le modèle. Pour fixer le filtre à eau, suivez les instructions suivantes.

## Installation

### 3.9.1. Fixation du filtre externe au mur (en option)



**AVERTISSEMENT:** Ne fixez pas le filtre sur le réfrigérateur.

Vérifiez que les pièces suivantes sont fournies avec votre modèle de réfrigérateur :

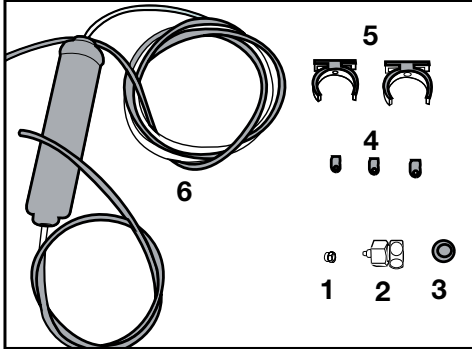

1. Joint (1 pièce) : utilisé pour fixer le tuyau d'eau à l'arrière du réfrigérateur.
2. Adaptateur du robinet (1 pièce) : utilisé pour le raccordement au réseau d'approvisionnement d'eau froide.
3. Filtre poreux (1 pièce)
4. Collier de serrage (3 pièces) : utilisé pour fixer le tuyau d'eau au mur.
5. Accessoires de raccordement du filtre (2 pièces) : utilisés pour fixer le filtre au mur.
6. Filtre à eau (1 pièce) : utilisé pour raccorder le réfrigérateur au réseau d'approvisionnement d'eau. Ce filtre n'est pas nécessaire si le raccordement d'une bonbonne d'eau est prévu.

1. Raccordez l'adaptateur du robinet à la vanne d'arrêt du réseau d'approvisionnement d'eau.
2. Localisez l'endroit de fixation du filtre externe. Fixez les accessoires de raccordement du filtre (5) au mur.

3. Fixez le filtre en position verticale sur les accessoires de raccordement, tel qu'illustré sur l'étiquette. (6)

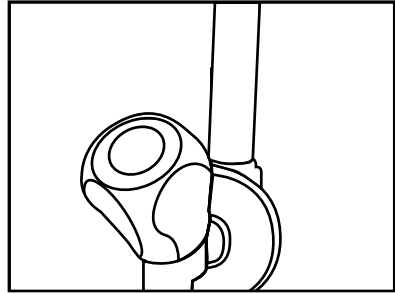

4. Fixez le tuyau d'eau en le tirant du dessus du filtre jusqu'à l'adaptateur de raccordement d'eau du réfrigérateur (voir Section 3.6).

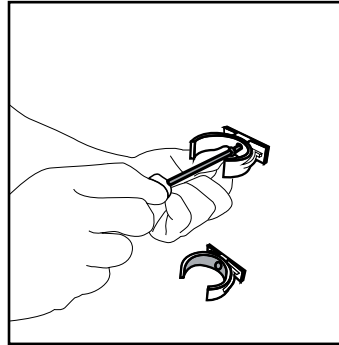

Une fois le raccordement effectué, l'installation devrait être semblable à l'image ci-dessous.

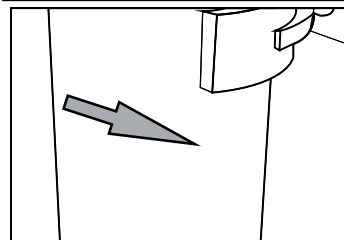
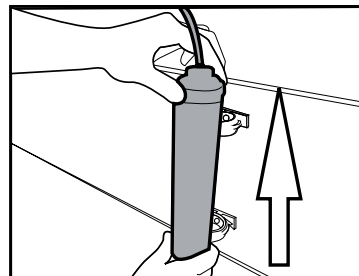

## Installation

### 3.9.2. Filtre interne

Le filtre interne livré avec l'appareil n'est pas installé à la livraison. Pour l'installation du filtre, bien vouloir lire attentivement les instructions ci-après.

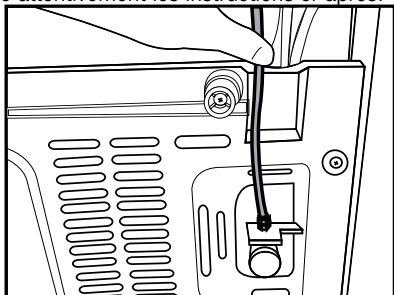

1. Le voyant « Ice Off » (Désactivation de la préparation de glace) doit être actif moment de l'installation du filtre. Passez du mode marche et au mode arrêt en appuyant sur la touche « Ice » (glace).

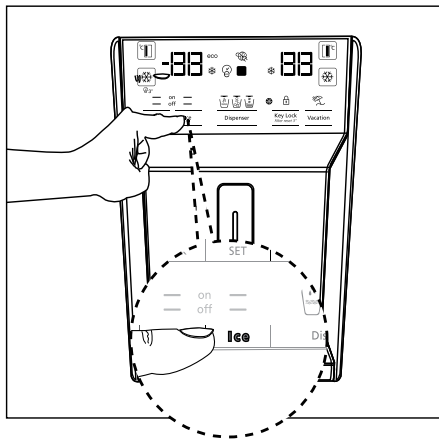

#### Conduite d'eau :

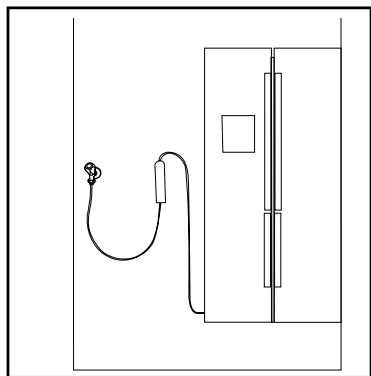

2. Retirez le bac à légumes (a) pour avoir accès au filtre à eau.

#### Conduite de la bonbonne :

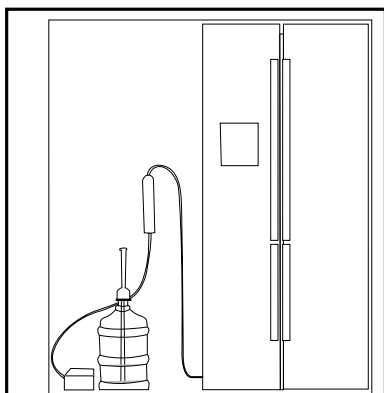

Ne consommez pas les dix premiers verres d'eau filtrée après avoir connecté le filtre.

## Installation

3. Retirez le couvercle de dérivation du filtre en le tirant.



Quelques gouttes d'eau pourraient s'écoulées après le retrait du couvercle, c'est tout à fait normal.

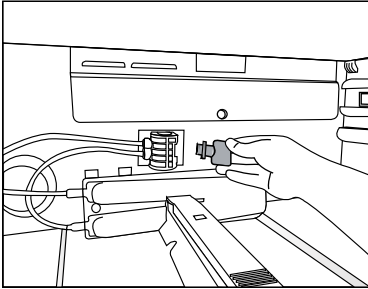

4. Placez le couvercle du filtre dans le mécanisme et poussez-le pour verrouiller.

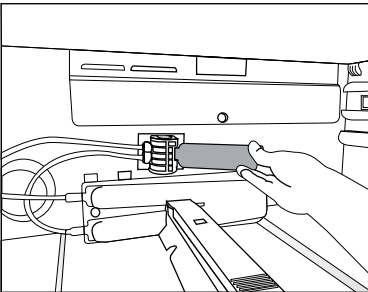

5. Pour annuler le mode « Ice off » (Désactivation de la préparation de glace), appuyez à nouveau sur la touche « Ice » (glace) de l'écran.



Le filtre purifiera l'eau de certains corps étrangers. Mais il n'éliminera pas les micro-organismes.



Lire la section 5.2 pour la période de remplacement du filtre.

## 4 Préparation

### 4.1. Moyens d'économiser l'énergie



Il est dangereux de connecter l'appareil aux systèmes électroniques d'économie d'énergie, ils pourraient l'endommager.

- Ne laissez pas la porte du réfrigérateur ouverte longtemps.
- Ne conservez pas des aliments ou des boissons chauds dans le réfrigérateur.
- Ne surchargez pas le réfrigérateur, l'obstruction du flux d'air interne réduira la capacité de réfrigération.
- La valeur de la consommation d'énergie pour ce réfrigérateur a été mesurée sous une charge maximale, avec l'étagère supérieure du compartiment congélateur retiré et les autres étagères et bacs inférieurs en place. L'étagère supérieure en verre peut être utilisée selon la forme et la taille des aliments à congeler.
- Selon les caractéristiques de l'appareil, le dégivrage des aliments congelés dans le compartiment réfrigérateur assurera l'économie d'énergie et la préservation de la qualité des aliments.
- Comme l'air chaud et humide ne pénètre pas directement dans votre produit lorsque les portes ne sont pas ouvertes, votre produit optimisera son fonctionnement en fonction des conditions pour protéger vos aliments. Les fonctions et les composants tels que le compresseur, le ventilateur, le chauffage, le dégivrage, l'éclairage, l'affichage, etc. fonctionneront en fonction des besoins pour consommer un minimum d'énergie dans de telles circonstances.
- Les paniers/tiroirs fournis avec le compartiment rafraîchissement doivent être utilisés de manière continue pour une consommation énergétique minimale et de meilleures conditions de conservation.
- Le contact entre le capteur de température et les denrées alimentaires à l'intérieur du compartiment de congélation peut augmenter la consommation énergétique de l'appareil. Pour cette raison, les contacts avec les capteurs doivent être évités.

- Veuillez-vous assurer que les aliments ne sont pas en contact direct avec le capteur de température du compartiment réfrigérateur décrit ci-après.

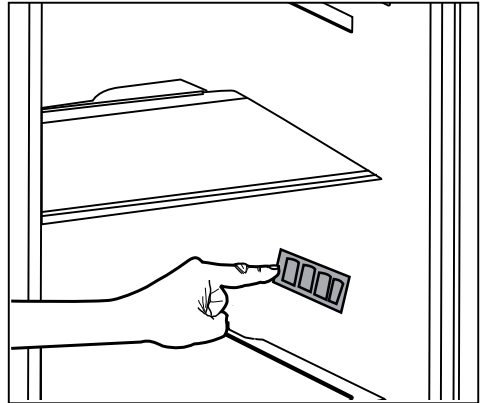

### 4.2. Première utilisation

Avant d'utiliser votre réfrigérateur, assurez-vous que les installations nécessaires sont conformes aux instructions des sections « Instructions en matière de sécurité et d'environnement » et « Installation ».

- Laissez l'appareil vide en marche pendant 6 heures, et ne l'ouvrez pas sauf en cas de nécessité absolue.



Un son retentit à l'activation du compresseur. Il est également normal d'entendre ce son lorsque le compresseur est inactif, en raison des liquides et des gaz comprimés présents dans le système de réfrigération.



Il est normal que les bords avant du réfrigérateur soient chauds. Ces parties doivent en principe être chaudes afin d'éviter la condensation.



Dans certains modèles, le tableau de bord s'éteint automatiquement 5 minutes après la fermeture de la portière. Il est réactivé à l'ouverture de la portière ou lorsqu'on appuie sur n'importe quelle touche.

## 5 Utilisation de l'appareil

### 5.1. Ecran de contrôle

Les panneaux indicateurs varient en fonction du modèle de votre appareil.

Les fonctions sonores et visuelles dudit panneau vous aident à utiliser votre réfrigérateur.

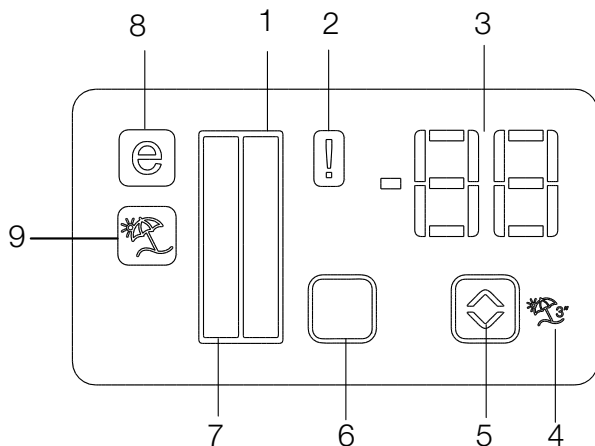

1. Indicateur du compartiment réfrigérateur
2. Indicateur de dysfonctionnements
3. Indicateur de température
4. Touche de la fonction Vacances
5. Bouton de réglage de température
6. Touche de sélection du compartiment
7. Indicateur du compartiment congélateur
8. Indicateur du mode Économie
9. Indicateur de la fonction Vacances

**\*En option**



**\*En option:** Les chiffres présentés dans ce guide sont à titre indicatif et peuvent ne pas correspondre à votre appareil. Si votre appareil ne dispose pas des parties citées, alors l'information s'applique à d'autres modèles.



### 1. Indicateur du compartiment réfrigérateur

La lampe du compartiment réfrigérateur s'allume au moment du réglage de la température dans ce compartiment.

### 2. Indicateur de dysfonctionnements

Ce capteur s'active quand le réfrigérateur ne refroidit pas correctement ou en cas de panne du capteur. Lorsque cet indicateur est actif, l'indicateur du compartiment congélateur affichera l'inscription « E » et, l'indicateur du compartiment réfrigérateur affichera ces chiffres « 1, 2, 3 ... » etc. Ces chiffres renseignent le service d'entretien sur le dysfonctionnement.

### 3. Indicateur de température

Il indique la température des compartiments congélateur et réfrigérateur.

### 4. Touche de la fonction Vacances

Pour activer cette fonction, appuyez pendant 3 secondes sur le bouton Vacances. Lorsque la fonction Vacances est activée, l'indicateur de température du compartiment réfrigérateur affichera l'inscription « - - » et, le processus de réfrigération ne fonctionnera pas dans le compartiment réfrigérateur. Cette fonction n'est pas appropriée pour la conservation d'aliments dans le compartiment réfrigérateur. Les autres compartiments resteront froids en fonction de leurs températures de réglage respectives.

Appuyez à nouveau sur le bouton Vacances  pour annuler cette fonction.

### 5. Bouton de réglage de température

Les températures des compartiments respectifs varient de -24 °C à -18 °C et de 8 °C à 1 °C.

### 6. Touche de sélection du compartiment

Utilisez la touche de sélection du compartiment réfrigérateur pour basculer entre les compartiments réfrigérateur et congélateur.

### 7. Indicateur du compartiment congélateur

La lampe du compartiment congélateur s'allume au moment du réglage de la température dans ce compartiment.

### 8. Indicateur du mode Économie

Il signale que le réfrigérateur fonctionne en mode économie d'énergie. Cet indicateur s'active lorsque la température du compartiment congélateur est à -18 °C.

### 9. Indicateur de la fonction Vacances

Il signale l'activation de la fonction Vacances.

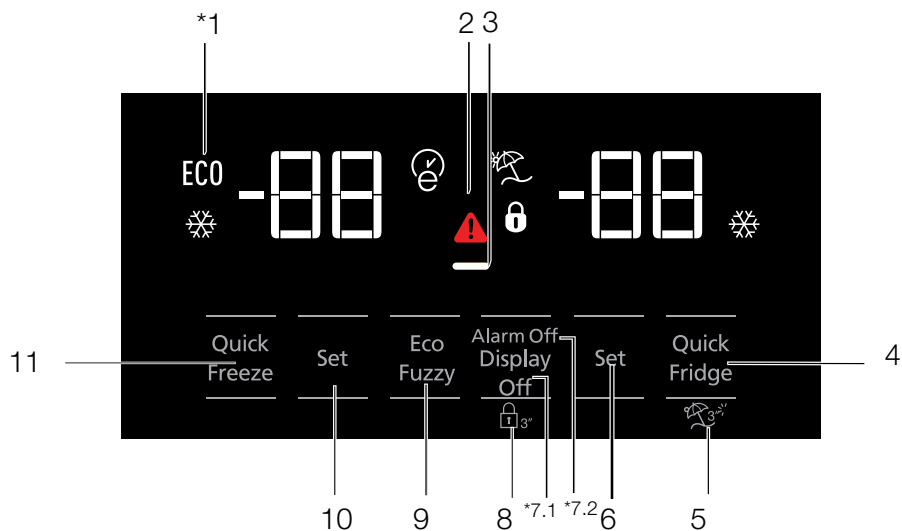

1. Mode ECO
2. Indicateur de défaut de température/alerte de défauts.
3. Fonction Économie d'énergie (Arrêt de l'affichage)
4. Refroidissement rapide
5. Fonction Vacances
6. Réglage de la température du compartiment réfrigérateur
7. Économie d'énergie (arrêt de l'affichage) / Avertissement d'alarme désactivée
8. Verrouillage du clavier
9. Eco-Fuzzy
10. Réglage de la température du compartiment congélateur
11. Congélation rapide



**\*En option:** Les chiffres présentés dans ce guide sont à titre indicatif et peuvent ne pas correspondre à votre appareil. Si votre appareil ne dispose pas des parties citées, alors l'information s'applique à d'autres modèles.

# Utilisation de l'appareil

## 1. Mode ECO

Ce voyant s'allume lorsque le compartiment congélateur est réglé à -18° C, paramètre le plus économique. L'indicateur d'utilisation économique (ECO) s'éteint une fois que vous sélectionnez la fonction de réfrigération rapide ou de congélation rapide.

## 2. Coupure d'électricité / Température élevée / Voyant d'avertissement d'erreur

Ce voyant () s'allume en cas de défaut de température ou alertes de défauts. Ce voyant s'allume en cas de coupure d'électricité, de défaut de température élevée et d'avertissements d'erreur. Au cours des coupures d'électricité prolongées, la température maximale du compartiment congélateur s'affiche sur l'écran numérique. Après avoir contrôlé les aliments dans le compartiment congélateur, appuyez sur le bouton de désactivation de l'alarme pour annuler l'avertissement.

## 3. Fonction Économie d'énergie (Arrêt de l'affichage)

Si les portes de l'appareil restent fermées pendant longtemps, la fonction Économie d'énergie s'active automatiquement et le symbole d'Économie d'énergie s'allume. Si la fonction Économie d'énergie est activée, tous les symboles de l'écran hormis celui de l'Économie d'énergie s'éteindront. Si vous appuyez sur un bouton quelconque ou ouvrez la porte lorsque la Fonction Économie d'énergie est activée, cette fonction sera désactivée et les symboles qui se trouvent à l'écran redeviendront normaux.

La fonction Économie d'énergie est activée à la sortie de l'appareil de l'usine et ne peut être annulée.

## 4. Refroidissement rapide

Lorsque vous activez la fonction de réfrigération rapide, l'indicateur de réfrigération rapide s'allume () et l'indicateur de température du compartiment réfrigération affiche la valeur 1. Appuyez de nouveau sur le bouton de réfrigération

rapide pour désactiver cette fonction. Le voyant de réfrigération rapide s'éteindra et retournera à son réglage normal. La fonction de réfrigération rapide sera automatiquement annulée au bout de 1 heure, à moins quelle ne soit annulée par l'utilisateur. Pour refroidir une quantité importante d'aliments, appuyez sur le bouton de refroidissement rapide avant de placer les aliments dans le compartiment réfrigérateur.



## 5. Fonction Vacances

Appuyez le bouton réfrigération rapide/vacances pendant 3 secondes pour activer la fonction Vacances, Le voyant de mode vacances s'allumera (). Lorsque la fonction Vacances est active, le voyant du compartiment réfrigérateur affiche l'inscription "- -" et le processus de refroidissement du compartiment réfrigérateur n'est pas actif. Il n'est pas adapté de conserver les aliments dans le compartiment réfrigérateur lorsque cette fonction est activée. Les autres compartiments resteront refroidis à la température définie respectivement pour chaque compartiment. Appuyez à nouveau sur le bouton Vacances pour annuler cette fonction.

## 6. Réglage de la température du compartiment réfrigérateur

Une fois que vous appuyez sur le bouton, la température du compartiment réfrigérateur peut être réglée respectivement sur 8, 7, 6, 5, 4, 3, 2 et 1. ()

### 7. 1. Fonction Économie d'énergie (arrêt de l'affichage)

Le symbole d'économie d'énergie () s'allumera si vous appuyez sur ce bouton () et la fonction d'économie d'énergie sera activée. L'activation de la fonction d'économie d'énergie éteindra tous les autres signes de l'écran. Lorsque la fonction d'économie d'énergie est active, appuyer sur n'importe quel bouton ou ouvrir la porte désactivera le mode d'économie d'énergie et les indicateurs de l'écran redeviendront normaux. Le symbole d'économie d'énergie s'éteindra si vous appuyez de nouveau sur ce bouton () et la fonction d'économie d'énergie sera désactivée.

## Utilisation de l'appareil

### 7.2 Avertissement d'alarme désactivée

En cas de coupure d'électricité/d'alarme de température élevée, après avoir contrôlé les aliments dans le compartiment congélateur, appuyez sur le bouton de désactivation de l'alarme pour annuler l'avertissement.

### 8. Verrouillage du clavier

Appuyez à nouveau sur le bouton d'arrêt de l'affichage simultanément pendant 3 secondes. L'icône de verrouillage du clavier s'allume et le verrouillage du clavier est alors activé ; les boutons sont inactifs lorsque le verrouillage du clavier est activé. Appuyez à nouveau sur le bouton d'Arrêt de l'affichage, pendant 3 secondes. L'icône de verrouillage du clavier s'éteint et le mode Verrouillage du clavier est désactivé. Appuyez sur le bouton d'Arrêt de l'affichage afin d'éviter toute modification de réglages de la température du réfrigérateur.

### 9. Eco-Fuzzy

Pour activer la fonction eco-fuzzy, appuyez sur le bouton eco-fuzzy et maintenez-le enfoncé pendant 1 seconde. Lorsque cette fonction est activée, le congélateur passera en mode économique au bout de 6 heures et le voyant d'utilisation économique s'allumera. Pour désactiver la fonction (E) eco-fuzzy, appuyez sur le bouton eco-fuzzy et maintenez-le enfoncé pendant 3 secondes.

Le voyant s'allumera au bout de 6 heures lorsque la fonction eco-fuzzy sera activée.

### 10. Réglage de température du compartiment congélateur

Vous pouvez ajuster la température du compartiment de congélation. Appuyez sur le bouton pour régler la température du compartiment congélateur à -18,-19,-20,-21,-22,-23 et -24.

### 11. Congélation rapide

Pour une réfrigération rapide, appuyez sur le bouton; cette opération active le voyant de congélation rapide (❄️).

Lorsque la fonction de congélation rapide est activée, le voyant de congélation rapide s'allume et le voyant de température du compartiment de congélation affiche la valeur -27. Pour annuler cette fonction, appuyez à nouveau sur le bouton de congélation rapide (❄️). Le voyant de congélation rapide s'éteindra et retournera à son réglage normal. La fonction de congélation rapide sera automatiquement annulée au bout de 24 heures, à moins qu'elle ne soit annulée par l'utilisateur. Pour refroidir une quantité importante d'aliments, appuyez sur le bouton de congélation rapide avant de placer les aliments dans le compartiment congélateur.

## Utilisation de l'appareil

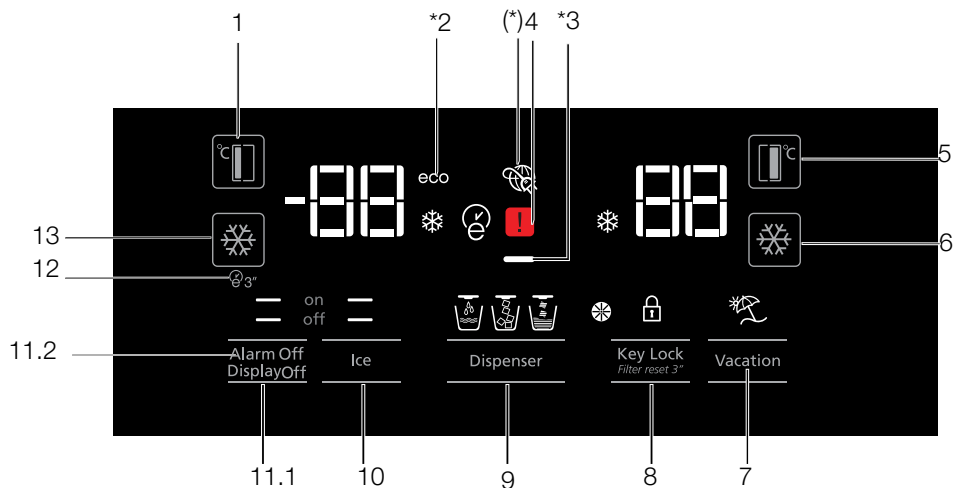

1. Réglage de la température du compartiment congélateur
2. Mode économie
3. Fonction Économie d'énergie (Arrêt de l'affichage)
4. Coupure d'électricité / Température élevée / Voyant d'avertissement d'erreur
5. Réglage de la température du compartiment réfrigérateur
6. Refroidissement rapide
7. Fonction Vacances
8. Annulation de l'alerte de verrouillage du clavier / remplacement du filtre
9. Sélection d'eau, de glace pilée et de glaçons
10. Fabrication de glaçons marche/arrêt
11. Marche / arrêt affichage /Avertissement d'alarme désactivée
12. Autoeco
13. Congélation rapide



**\*En option:** Les chiffres présentés dans ce guide sont à titre indicatif et peuvent ne pas correspondre à votre appareil. Si votre appareil ne dispose pas des parties citées, alors l'information s'applique à d'autres modèles.

## Utilisation de l'appareil

### 1. Réglage de température du compartiment congélateur

Appuyer sur le bouton  vous permettra de régler la température du compartiment congélateur à -18, -19, -20, -21, -22, -23 et -24.

### 2. Mode économie

Indique que le réfrigérateur fonctionne en mode économie d'énergie. Cet indicateur s'allume lorsque la température du compartiment congélateur est réglée à -18 ou lorsque le mode refroidissement à économie d'énergie est activé par la fonction eco-extra. (ECO)

### 3. Fonction Économie d'énergie (Arrêt de l'affichage)

Si les portes de l'appareil restent fermées pendant longtemps, la fonction Économie d'énergie s'active automatiquement et le symbole d'Économie d'énergie s'allume. Si la fonction Économie d'énergie est activée, tous les symboles de l'écran hormis celui de l'Économie d'énergie s'éteindront. Si vous appuyez sur un bouton quelconque ou ouvrez la porte lorsque la Fonction Économie d'énergie est active, cette fonction sera désactivée et les symboles qui se trouvent à l'écran redeviendront normaux.

La fonction Économie d'énergie est activée à la sortie de l'appareil de l'usine et ne peut être annulée.

### 4. Coupure d'électricité / Température élevée / Voyant d'avertissement d'erreur

Cet indicateur  s'allume en cas de défaut de température ou alertes de défauts. Si cet indicateur s'allume, veuillez vous référer au chapitre « solutions recommandées en cas de problèmes » du présent guide.

Ce voyant s'allume en cas de coupure d'électricité, de défaut de température élevée et d'avertissement d'erreur. Au cours des coupures d'électricité prolongées, la température maximale du compartiment congélateur s'affiche sur l'écran numérique. Après avoir contrôlé les aliments dans le compartiment congélateur, appuyez sur le bouton de désactivation de l'alarme pour annuler l'avertissement.

Réfrigérateur / Manuel d'utilisation

### 5. Réglage de la température du compartiment réfrigérateur

Après avoir appuyé sur le bouton , la température du compartiment réfrigérateur peut être réglée à 8, 7, 6, 5, 4, 3, 2... respectivement.



### 6. Refroidissement rapide

Pour une réfrigération rapide, appuyez sur le bouton; cette opération active l'indicateur de réfrigération rapide .



Appuyez de nouveau sur ce bouton pour désactiver la fonction sélectionnée.

Utilisez cette fonction lorsque vous placez des produits frais dans le compartiment réfrigérateur pour refroidir rapidement les denrées alimentaires. Lorsque cette fonction est activée, le réfrigérateur fonctionnera pendant 1 heures d'affilée.

### 7. Fonction Vacances

Lorsque la fonction Vacances  est active, l'indicateur du compartiment réfrigérateur affiche l'inscription "- -" et le processus de refroidissement du compartiment réfrigérateur n'est pas actif. Il n'est pas adapté de conserver les denrées dans le compartiment réfrigérateur lorsque cette fonction est activée. Les autres compartiments resteront refroidis à la température définie respectivement pour chaque compartiment. Appuyez à nouveau sur le bouton Vacances pour annuler cette fonction. .

### 8. Annulation de l'alerte de verrouillage du clavier / remplacement du filtre

Appuyez sur le bouton de verrouillage  du clavier pour activer cette fonction. Utilisez cette fonction pour éviter de changer le réglage de la température du réfrigérateur. Le filtre à eau doit être remplacé tous les 6 mois. Lorsque vous suivez les instructions données à la section 5.2, le réfrigérateur calcule automatiquement la période restante et l'indicateur d'alerte de remplacement du filtre  s'allume à l'expiration du filtre.

Appuyez sur le bouton  pendant 3 secondes pour éteindre le voyant d'alerte du filtre.

## Utilisation de l'appareil

### 9. Sélection d'eau, de glace pilée et de glaçons

Défilez les options de sélection d'eau (🌊), de glaçons (🧊) et de morceaux de glace (🧊) à l'aide du bouton numéro 8. L'indicateur activé restera allumé.

### 10. Fabrication de glaçons marche/arrêt

Appuyez sur le bouton (🧊) pour annuler (off) ou activer (on) la fabrication de glaçons.

#### 11.1 Marche / arrêt affichage

Appuyez sur le bouton (off) pour annuler (XX) ou activer (on) la mise en marche/arrêt de l'écran.

#### 11.2 Avertissement d'alarme désactivée

En cas de coupure d'électricité/d'alarme de température élevée, appuyez sur le bouton d'alarme désactivée (🔕) pour annuler l'alarme, après avoir inspecté les aliments placés dans le compartiment de congélation.

### 12. Autoeco

Appuyez sur le bouton auto eco (🌱) pendant 3 secondes pour activer cette fonction. Si la porte du compartiment réfrigérateur reste fermée pendant longtemps lorsque cette fonction est sélectionnée, le compartiment réfrigérateur basculera automatiquement vers un mode de fonctionnement plus économique pour économiser l'électricité. Appuyez de nouveau sur le bouton pour désactiver cette fonction.

L'indicateur s'allumera au bout de 6 heures lorsque le mode auto eco sera activé. (🌱)

### 13. Congélation rapide

Appuyez sur le bouton (🔥) pour une congélation rapide. Appuyez de nouveau sur le bouton pour désactiver cette fonction.

## Utilisation de l'appareil

### 5.2. Activation de l'avertisseur pour le remplacement du filtre à eau

(Pour les produits connectés aux conduites d'eau et équipés d'un filtre)

Le calcul du temps d'utilisation du filtre automatique n'est pas activé à la sortie d'usine. Il doit être activé sur les appareils équipés d'un filtre.

Le panneau d'affichage S4 que nous utilisons dans le réfrigérateur dispose d'un système à neuf touches.

Les valeurs réglées sont indiquées dans l'écran.

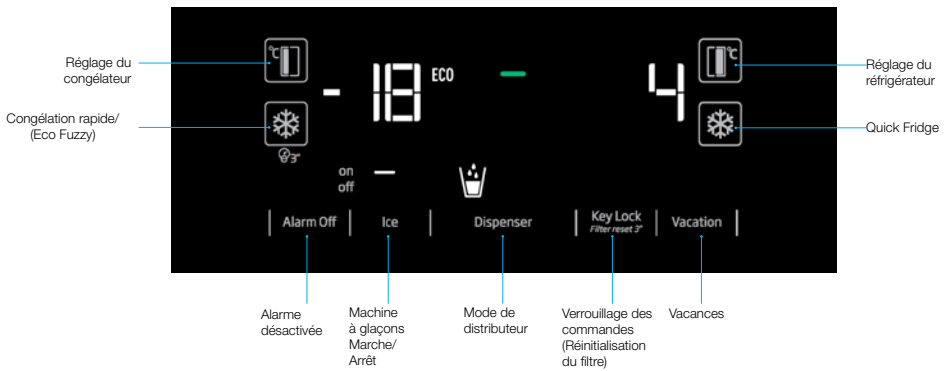

#### \*(pression pendant 3 secondes)

Après la mise sous tension, appuyez sur les boutons Alarme désactivée et Vacances pendant 3 secondes pour accéder à l'écran de saisie du mot de passe.

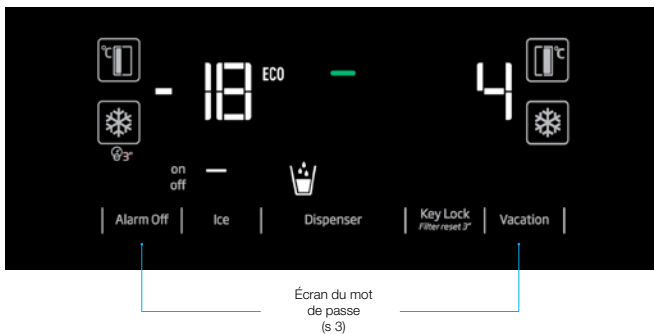



## Utilisation de l'appareil

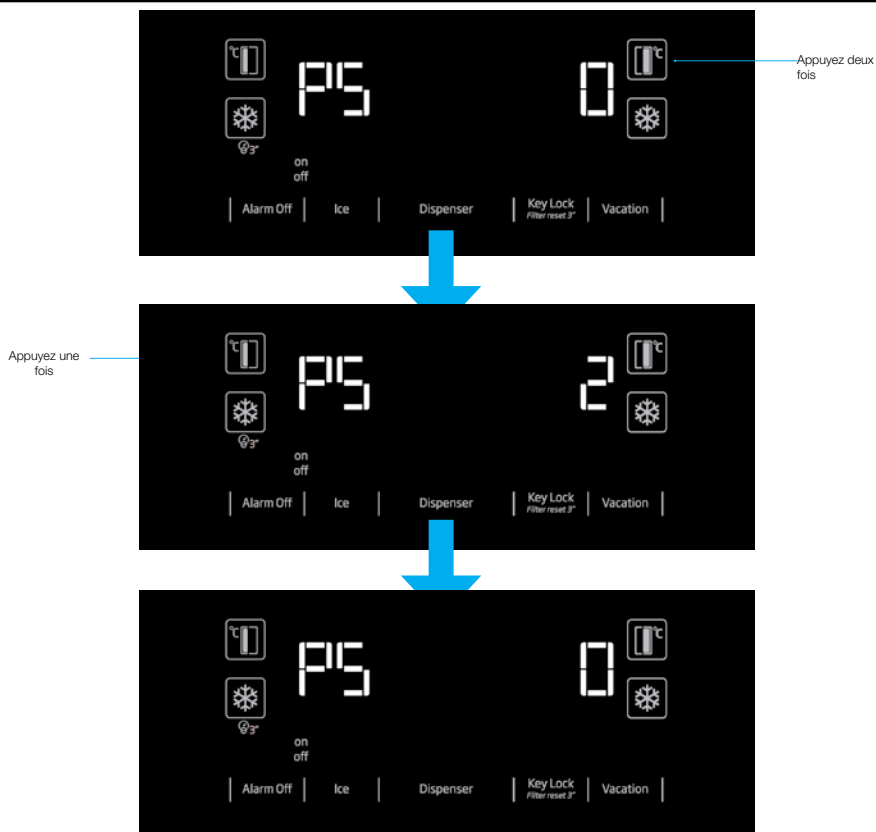

« À l'affichage de l'écran PS -, arrêtez le réfrigérateur et allumez-le à nouveau. De cette façon, le compteur de filtre s'active. Le voyant d'avertissement LED du filtre s'active sur l'écran pendant 110 jours. Après avoir remplacé le filtre par un nouveau, appuyez sur le bouton Verrouillage de touche pendant 7 secondes pour permettre au compteur de filtre de lancer le compte à rebours de 110 jours.

Répétez les étapes décrites ci-dessus pour annuler cette fonction. »



Voyant d'avertissement du filtre

Pour réinitialiser la durée du filtre, appuyez 7 secondes pendant que le voyant d'avertissement LED du filtre est activé

## Utilisation de l'appareil

### 5.6. Bac à légumes à humidité contrôlée

(En option)

Grâce à la fonction de contrôle de l'humidité, la quantité d'humidité de légumes et de fruits est maintenue sous contrôle. Cette fonction assure également une période de fraîcheur prolongée pour les aliments.

Il est recommandé de ne pas conserver les légumes à feuilles vertes, tels que les feuilles de laitue, les épinards, ainsi que les légumes similaires générant une perte d'humidité, sur leurs racines, mais en position horizontale dans le bac à légumes, autant que possible.

Lorsque vous stockez les légumes, placez les légumes lourds et durs au fond du bac et les légumes légers et doux au-dessus, en tenant compte des poids spécifiques de légumes.

Ne placez pas les légumes dans le bac à légumes lorsqu'ils sont encore dans les sacs en plastique.

Lorsque vous les laissez dans les sacs en plastique, ces légumes pourrissent en un laps de temps. En cas de mélange de légumes non recommandé, utilisez des matériaux d'emballage tels que le papier qui possède une certaine porosité en termes d'hygiène.

Évitez de placer des fruits qui ont une production de gaz à haute teneur en éthylène tels que la poire, l'abricot, la pêche et en particulier la pomme dans le même bac à légumes que d'autres légumes et fruits. Le gaz d'éthylène provenant de ces fruits pourrait accélérer la maturité d'autres légumes et fruits qui pourraient pourrir en un laps de temps.

### 5.3. Utilisation du distributeur d'eau (pour certains modèles)



Les premiers verres d'eau obtenue du distributeur d'eau doivent normalement être chauds.



Lorsque le distributeur d'eau n'est pas utilisé pendant une longue durée, il faut verser les premiers verres d'eau qu'il produit afin d'obtenir de l'eau propre.

Vous devez attendre environ 12 heures pour obtenir de l'eau fraîche après la première utilisation.

Utilisez l'écran pour sélectionner l'option eau, puis tirez sur le bouton pour avoir de l'eau. Retirez le verre peu après avoir tiré sur le bouton.

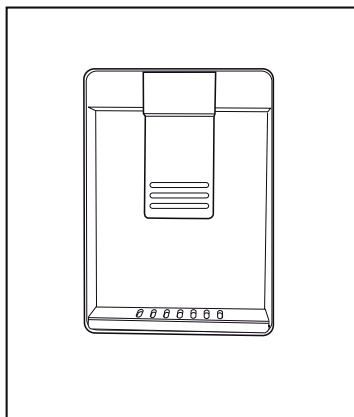

### 5.4. Remplissage du réservoir du distributeur d'eau

Soulevez le couvercle du réservoir d'eau comme l'indique la figure. Remplissez-le de l'eau pure et potable. Remettez le couvercle.

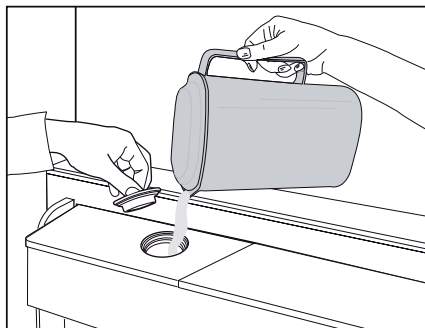

## Utilisation de l'appareil

### 5.5. Nettoyage du réservoir d'eau

Retirez le réservoir d'eau à l'intérieur du balconnet.

Dégagez-le en tenant les deux côtés du balconnet.

Tenez les deux côtés du réservoir et tirez-le dans un angle de 45 °.

Retirez le couvercle du réservoir et nettoyez-le.

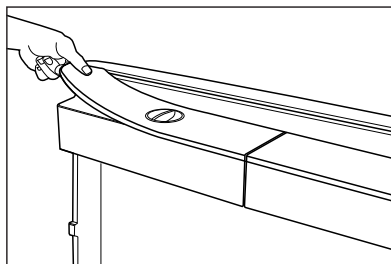
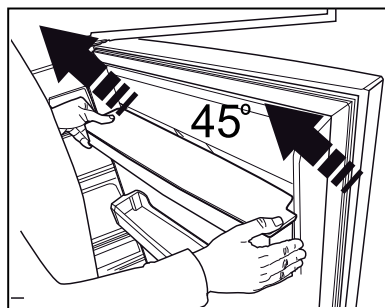
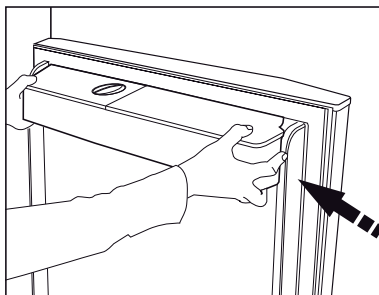

Ne remplissez pas le réservoir d'eau de jus de fruits, de boissons gazeuses, de boissons alcoolisées ou tout autre liquide inapproprié à l'utilisation du distributeur d'eau. L'utilisation de tels liquides pourrait causer un dysfonctionnement ou des dommages irréparables dans le distributeur. Cette utilisation du distributeur n'est pas couverte par la garantie. Certains produits chimiques et additifs contenus dans les boissons/liquides pourraient causer des dégâts matériels dans le distributeur d'eau.



Il ne faut pas laver les composants du réservoir et du distributeur d'eau au lave-vaisselle.

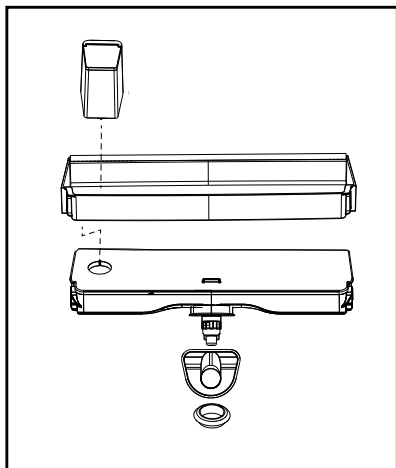

## Utilisation de l'appareil

### 5.7. Récupération de glace ou de l'eau

(en option)

Pour récupérer de l'eau (👉) / des glaçons (👉) / de la glace pilée (👉) utilisez l'écran pour sélectionner l'option correspondante. Récupérez de l'eau ou de la glace en poussant le bouton du distributeur d'eau vers l'avant. Lorsque vous passez de l'option glaçons (👉) / à l'option glace pilée (👉) le type de glace précédent peut être encore récupéré pendant quelques temps.

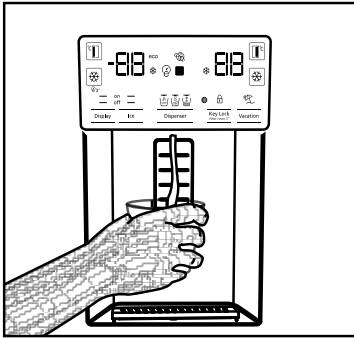

- Vous devez attendre environ 12 heures avant de récupérer la glace dans le distributeur de glace/d'eau pour la première fois. Il est possible que le distributeur ne produise pas de glace s'il n'y en a pas suffisamment dans le compartiment à glace.
- Les 30 glaçons (3 à 4 l) récupérés après la première utilisation ne doivent pas être utilisés.
- En cas de panne d'électricité ou de dysfonctionnement temporaires, la glace peut fondre partiellement et recongeler. Ainsi, les glaçons vont fondre et se mélanger. En cas de panne d'électricité ou de dysfonctionnement prolongés, la glace peut fondre et couler à l'extérieur. Si vous rencontrez ce problème, retirez la glace de son compartiment et nettoyez-le.



**AVERTISSEMENT:** Le système d'eau de l'appareil doit être raccordé uniquement à la conduite d'eau froide. Il est interdit de le raccorder à la conduite d'eau chaude.

- L'appareil pourrait ne pas libérer de l'eau durant la première utilisation. Ceci est dû à l'air qui se trouve dans le système. Il doit être évacué. Pour cela, poussez le bouton du distributeur d'eau pendant 1 à 2 minutes jusqu'à ce que l'eau s'écoule. Le débit d'eau initial pourrait être irrégulier. Lorsque l'air du système sera évacué, l'eau coulera normalement.
- L'eau pourrait être trouble lors de la première utilisation du filtre ; n'en consommez pas les dix premiers verres.
- Vous devez attendre environ 12 heures pour obtenir de l'eau fraîche après la première installation.
- Le système d'eau de l'appareil est conçu pour de l'eau potable uniquement. N'utilisez pas d'autres boissons.
- Il est recommandé de déconnecter l'approvisionnement d'eau lorsque l'appareil ne sera pas utilisé pendant longtemps durant les vacances, etc.
- Lorsque le distributeur d'eau n'est pas utilisé pendant une longue période, les deux premiers verres récupérés pourraient être chauds.

### 5.8. Plateau de dégivrage

(en option)

L'eau qui s'égoutte du distributeur s'accumule sur le plateau de dégivrage ; aucune évacuation d'eau n'est disponible. Tirez le plateau de dégivrage vers l'extérieur ou poussez sur les bords pour l'enlever. Vous pouvez ensuite évacuer l'eau qui s'y trouve.

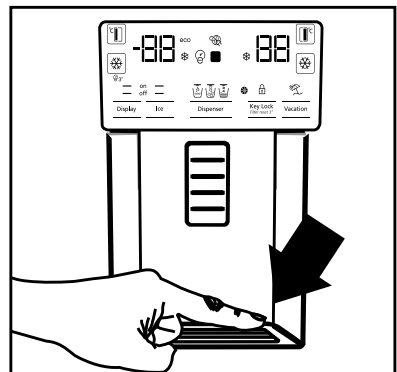

### 5.9. Compartiment zéro degré

#### (En option)

Utilisez ce compartiment pour conserver de l'épicerie fine à des températures faibles, ou des produits carnés destinés à une consommation immédiate. Ne placez pas de fruits et de légumes dans ce compartiment. Vous pouvez augmenter le volume interne de l'appareil en retirant l'un des compartiments zéro degré. Pour ce faire, tirez simplement vers l'avant, soulevez et tirez vers l'extérieur.

### 5.10. Bac à légumes

Le bac à légumes du réfrigérateur est conçu pour conserver les légumes frais en préservant l'humidité. Pour cela, la circulation de la totalité de l'air froid est intensifiée dans le bac à légumes. Conservez les fruits et les légumes dans ce compartiment. Conservez séparément les légumes verts et les fruits pour prolonger leur durée de vie.

### 5.11. Lumière bleue/HarvestFresh

**\*Peut ne pas être disponible sur tous les modèles**

#### À propos de la lumière bleue,

Les fruits et légumes stockés dans les bacs à légumes éclairés par une lumière bleue continuent leur photosynthèse grâce à l'effet de longueur d'onde de la lumière bleue et préservent ainsi leur teneur en vitamine.

#### À propos de HarvestFresh,

Les fruits et légumes conservés dans les bacs à légumes éclairés par la technologie HarvestFresh conservent leurs vitamines plus longtemps grâce aux lumières bleues, vertes, rouges et aux cycles d'obscurité, qui simulent un cycle de jour.

Si vous ouvrez la porte du réfrigérateur lorsque la technologie HarvestFresh a activé la période d'obscurité, le réfrigérateur le détectera automatiquement et activera la lumière bleue, verte ou rouge afin d'éclairer le bac à légumes à votre convenance. Une fois que vous avez fermé la porte du réfrigérateur, la période d'obscurité se poursuit, représentant ainsi la nuit dans un cycle de jour.

### 5.12. Ioniseur

#### (En option)

Le système d'ioniseur dans le conduit d'air du compartiment réfrigérateur sert à ioniser l'air. L'émission d'ions négatifs va éliminer les bactéries et les autres molécules à l'origine des odeurs contenus dans l'air.

### 5.13. Minibar

#### (En option)

Vous pouvez accéder au balconnet du minibar du réfrigérateur sans ouvrir la porte. Ceci vous permettra de récupérer les denrées et les boissons que vous consommez fréquemment dans le réfrigérateur. Pour ouvrir le minibar, poussez son couvercle avec vos mains et tirez-le vers vous.



**AVERTISSEMENT:** Évitez de vous asseoir, d'accrocher ou de placer les objets lourds sur le couvercle du minibar. Cela pourrait endommager l'appareil ou vous causer des blessures.

Pour fermer ce compartiment, poussez simplement vers l'avant à partir de la partie supérieure du couvercle.

### 5.14. Filtre à odeurs

#### (en option)

Le filtre à odeurs du conduit d'air du compartiment réfrigérateur empêchera la formation d'odeurs indésirables.

## Utilisation de l'appareil

### 5.15. Machine à glaçons Icematic et bac à glaçons

#### (En option)

Remplissez la machine à glaçons d'eau et mettez-la en place. Les glaçons seront prêts après environ deux heures. Ne retirez pas la machine pour récupérer les glaçons.

Tournez le bouton du compartiment à glace vers la droite à 90 ° ; les glaçons vont se déverser dans le bac du dessous. Vous pourrez ensuite retirer ce bac et servir les glaçons.



Le bac à glaçons sert uniquement à conserver les glaçons. Ne le remplissez pas d'eau. Si vous le faites, elle pourrait se briser.

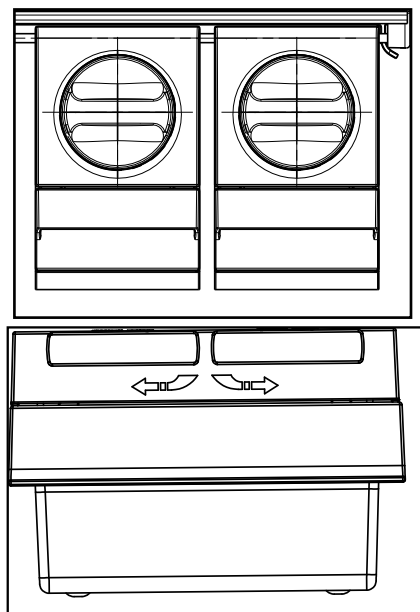

### 5.16. Machine à glaçons

#### (En option)

La machine à glaçons est située dans la partie supérieure du couvercle du congélateur.

Tenez les poignées situées sur les côtés du réservoir à glaçons et déplacez vers le haut pour retirer.

Retirez le couvercle décoratif de la machine à glaçons en le déplaçant vers le haut.

#### FONCTIONNEMENT

##### Pour retirer le bac à glace

Saisissez les poignées du réservoir de stockage de glace, ensuite soulevez-le et tirez-le vers vous. (Figure 1)

##### Pour réinstaller le bac à glace

Saisissez les poignées du réservoir de stockage de glace, soulevez-le en inclinant pour que les côtés du bac s'insèrent dans leurs fentes et vérifiez que la goupille de sélection de glace est correctement montée. (Figure 2)

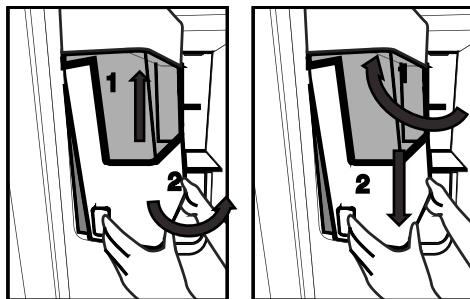

Poussez fermement vers le bas, jusqu'à ce qu'il n'y ait plus d'espace entre le réservoir et le plastique de la porte. (Figure 2)

Si vous avez des difficultés à remonter le réservoir, tournez l'engrenage rotatif à 90 ° et réinstallez-le comme indiqué dans la figure 3.

Tout son que vous entendrez lorsque la glace tombe dans le réservoir fait partie du fonctionnement normal.

## Utilisation de l'appareil

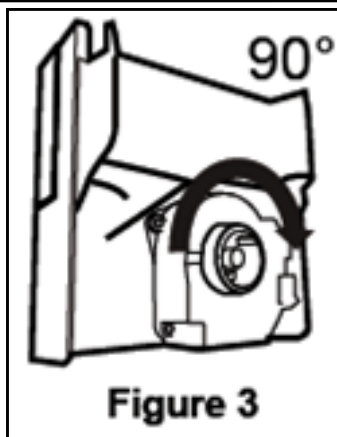

**Figure 3**

### Lorsque le distributeur de glaçons ne fonctionne pas correctement

Si après une longue période vous n'avez pas retiré les glaçons, des blocs de glace se formeront. Dans ce cas, retirez le réservoir de stockage de glace conformément aux instructions indiquées ci-dessus, séparez les blocs de glace, jetez les glaçons collés et remettez le reste de glaçons dans le réservoir de stockage de glace. (Figure 4)



Si vous n'arrivez pas à retirer la glace, vérifiez si elle n'est pas coincée dans le passage et enlevez-la. Contrôlez régulièrement le passage pour la glace pour supprimer les obstacles, comme indiqué à la figure 5.

### Lorsque vous utilisez votre réfrigérateur pour la première fois ou lorsqu'il n'a pas été utilisé pendant une période prolongée



Les glaçons peuvent être petits à cause de l'air dans le tuyau après le raccordement ; cet air sera purgé dans les conditions normales d'utilisation.

Si vous soupçonnez la présence des contaminants dans la conduite d'eau, jetez la glace fabriquée en une journée environ.

### Attention !

N'insérez pas votre main ou tout autre objet dans le passage pour la glace et la lame, cela pourrait endommager les pièces ou vous blesser.

Ne laissez pas les enfants s'accrocher sur le distributeur de glaçons ou la machine à glaçons, car cela pourrait causer des blessures

Pour éviter de laisser tomber le réservoir de stockage de glace, utilisez vos deux mains pour le retirer.

Si vous fermez violemment la porte, l'eau pourrait se verser dans le réservoir de stockage de glace.

Évitez de démonter le réservoir de stockage de glace, à moins que cela ne soit nécessaire.

## Utilisation de l'appareil

S'il y a un blocage (la glace ne sort pas du distributeur) lorsque vous essayez d'obtenir de la glace pilée, essayez d'obtenir des glaçons.

Ensuite, vous pourrez à nouveau essayer d'obtenir de la glace pilée.

Lorsque vous appuyez sur le distributeur de glace pilée, un glaçon peut être distribué. Un glaçon peut être distribué à la place de la glace pilée.

La porte du congélateur à l'avant de la machine à glace peut créer une légère couche de neige et un film.

C'est normal, il est recommandé de nettoyer cette zone rapidement.

La grille dans la zone inférieure du distributeur d'eau se remplit d'eau avec le temps. Elle doit être nettoyée régulièrement. Il est recommandé de nettoyer périodiquement l'eau contenue dans cette zone.

Lorsque la glace s'écoule du réservoir de stockage de glace, il est normal que vous entendiez un bruit, cela n'est pas révélateur d'un problème.

Le mécanisme de lame à l'intérieur du bac à glaçons est tranchant et vous pouvez vous couper.

Si le tiroir à glaçons ne fournit pas de glace, les glaçons peuvent être agglomérés, retirez le réservoir et nettoyez-le à nouveau.

Lorsque vous appuyez sur la gâchette pour obtenir de la glace, le type de glace ne peut pas être modifié sur l'affichage. Relâchez la gâchette, modifiez le type de glace sur l'affichage et vous pourrez à nouveau obtenir de la glace.



## Utilisation de l'appareil

### 5.17. Congélation des aliments frais

- Pour conserver la qualité des aliments, les denrées placées dans le compartiment congélateur doivent être congelées le plus rapidement possible, à l'aide de la fonction de congélation rapide.
- Le fait de congeler les denrées à l'état frais prolongera la durée de conservation dans le compartiment congélateur.
- Emballez les aliments dans des emballages sous vide et scellez-les correctement.
- Assurez-vous que les aliments sont emballés avant de les placer dans le congélateur. Utilisez des récipients pour congélateur, du papier aluminium et du papier résistant à l'humidité, des sacs en plastique ou du matériel d'emballage similaire au lieu d'un papier d'emballage ordinaire.
- Marquez chaque emballage en y écrivant la date avant de le placer au congélateur. Ceci vous permettra de déterminer la fraîcheur de chaque paquet lors des ouvertures du congélateur. Mettez les aliments les plus anciens à l'avant pour vous assurer qu'ils sont utilisés en premier.
- Les aliments congelés doivent être utilisés immédiatement après le dégivrage et ne doivent pas être congelés à nouveau.
- Ne retirez pas de grandes quantités d'aliments au même moment.

### 5.18. Recommandations relatives à la conservation des aliments congelés

Le compartiment doit être réglé à  $-18\text{ °C}$  minimum.

1. Placez les aliments dans le congélateur le plus rapidement possible pour éviter leur dégivrage.
2. Avant de les faire dégivrer, vérifiez la « date d'expiration » sur l'emballage pour vous assurer de l'état des aliments.
3. Assurez-vous que l'emballage de l'aliment n'est pas endommagé.

### 5.19. Informations relatives au congélateur

Selon la norme CEI 62552, le congélateur doit être doté d'une capacité de congélation des aliments de 4,5 kg à une température inférieure ou égale à  $-18\text{ °C}$  en 24 heures pour chaque 100 litres du volume du compartiment congélateur. Les aliments peuvent être préservés pour des périodes prolongées uniquement à des températures inférieures ou égales à  $-18\text{ °C}$ . Vous pouvez garder les aliments frais pendant des mois (dans le congélateur à des températures inférieures ou égales à  $18\text{ °C}$ ).

Les aliments à congeler ne doivent pas être en contact avec ceux déjà congelés pour éviter un dégivrage partiel.

Paramètres du compartiment congélateur	Paramètres du compartiment réfrigérateur	Descriptions
$-18\text{ °C}$	$4\text{ °C}$	Ceci est le paramètre par défaut recommandé.
$-20, -22$ ou $-24\text{ °C}$	$4\text{ °C}$	Ces réglages sont recommandés pour des températures ambiantes excédant $30\text{ °C}$ .
Congélation rapide	$4\text{ °C}$	Utilisez-les pour congeler rapidement les aliments, l'appareil reviendra aux réglages précédents à la fin du processus.
Inférieure ou égale à $-18\text{ °C}$	$2\text{ °C}$	Utilisez ces réglages si vous estimez que le compartiment réfrigérateur n'est pas assez frais à cause de la température ambiante ou de l'ouverture fréquente de la porte. Réfrigérateur/ Manuel d'utilisation

## Utilisation de l'appareil

Faites bouillir les légumes et filtrer l'eau pour prolonger la durée de conservation à l'état congelé. Placez les aliments dans des emballages sous vide après les avoir filtrés et placez-les dans le réfrigérateur. Les bananes, les tomates, les feuilles de laitue, le céleri, les œufs durs, les pommes de terre et les aliments similaires ne doivent pas être congelés. Leur congélation entraîne une réduction de leur valeur nutritionnelle et de leur qualité ; ils pourraient aussi bien s'abîmer, ce qui serait néfaste pour la santé.

### 5.20. Position des aliments

Étagères du compartiment congélateur	Les aliments congelés incluent notamment la viande, le poisson, la crème glacée, les légumes, etc.
Étagères du compartiment réfrigérateur	Les aliments contenus dans des casseroles, des plats couverts, des gamelles et les œufs (dans des gamelles)
Balconnet du compartiment réfrigérateur	Aliments emballés et de petite taille ou des boissons
Bac à légumes	Fruits et légumes
Compartiment des aliments frais	Épicerie fine (aliments pour petit déjeuner, produits carnés à consommer à court terme)

### 5.21. Alerte ouverture de porte (en option)

Un signal sonore est émis si la porte de l'appareil reste ouverte pendant 1 minute. Le signal sonore s'arrête à la fermeture de la porte ou lorsqu'on appuie sur bouton de l'écran (si disponible).

### 5.22. Éclairage interne

L'éclairage interne utilise une lampe de type DEL. Contactez le service agréé pour tout problème lié à cette lampe.

L'ampoule ou les ampoules prévue(s) dans cet appareil n'est ou ne sont pas indiquée(s) pour l'éclairage de la pièce. Au contraire, elle(s) a (ont) été installée (s) uniquement dans le but d'aider l'utilisateur à introduire les denrées alimentaires dans le réfrigérateur/congélateur en toute sécurité et de façon confortable.

## 6 Entretien et nettoyage

Le nettoyage régulier du produit prolonge sa durée de vie.



**AVERTISSEMENT:** Débranchez l'alimentation avant de nettoyer le réfrigérateur.

- N'utilisez jamais d'outils pointus et abrasifs, de savon, de produits nettoyage domestiques, d'essence, de carburant, du cirage ou des substances similaires pour le nettoyage du produit.
- Pour des appareils qui ne sont pas de la marque No Frost, des gouttes d'eau et une couche de givre pouvant atteindre la largeur d'un doigt se forment sur la paroi arrière du compartiment réfrigérateur. Ne les nettoyez pas et évitez d'y utiliser de l'huile ou des produits similaires.
- Utilisez uniquement des tissus en microfibrilles légèrement mouillés pour nettoyer la surface externe de l'appareil. Les éponges et autres tissus de nettoyage sont susceptibles de rayer la surface.
- Faites dissoudre une cuillère à café de bicarbonate dans de l'eau. Trempez un morceau de tissu dans cette eau et essorez-le. Nettoyez soigneusement l'appareil avec ce chiffon et ensuite avec un chiffon sec.
- Veillez à ne pas mouiller le logement de la lampe ainsi que d'autres composants électriques.
- Nettoyez la porte à l'aide d'un torchon humide. Retirez tous les aliments de l'intérieur afin de démonter la porte et les étagères du châssis. Relevez les étagères de la porte pour les démonter. Nettoyez et séchez les étagères, puis refixez-les en les faisant glisser à partir du haut.
- N'utilisez pas d'eau contenant du chlore, ou des produits de nettoyage pour les surfaces externes et les pièces chromées de l'appareil.

Le chlore entraîne la corrosion de ce type de surfaces métalliques.

- Évitez d'utiliser des objets tranchants ou abrasifs, du savon, des produits ménagers de nettoyage, des détergents, de l'essence, du benzène, de la cire, ect. ; autrement, les marques sur les pièces en plastique pourraient s'effacer et les pièces elles-mêmes pourraient présenter des déformations. Utilisez de l'eau tiède et un torchon doux pour nettoyer et sécher.

### 6.1. Prévention des mauvaises odeurs

À sa sortie d'usine, cet appareil ne contient aucun matériau odorant. Cependant; la conservation des aliments dans des sections inappropriées et le mauvais nettoyage de l'intérieur peuvent donner lieu aux mauvaises odeurs.

Pour éviter cela, nettoyez l'intérieur à l'aide de bicarbonate dissout dans l'eau tous les 15 jours.

- Conservez les aliments dans des récipients fermés. Des micro-organismes peuvent proliférer des récipients non fermés et émettre de mauvaises odeurs.
- Ne conservez pas d'aliments périmés ou avariés dans le réfrigérateur.

### 6.2. Protection des surfaces en plastique

Si de l'huile se répand sur les surfaces en plastique, il faut immédiatement les nettoyer avec de l'eau tiède, sinon elles seront endommagées.

## 7 Dépannage

Parcourez la liste ci-après avant de contacter le service de maintenance. Cela devrait vous éviter de perdre du temps et de l'argent. Cette liste répertorie les plaintes fréquentes ne provenant pas de vices de fabrication ou des défauts de pièces. Certaines fonctionnalités mentionnées dans ce manuel peuvent ne pas exister sur votre modèle.

### **Le réfrigérateur ne fonctionne pas.**

- La prise d'alimentation n'est pas bien fixée. >>> Branchez-la en l'enfonçant complètement dans la prise.
- Le fusible branché à la prise qui alimente l'appareil ou le fusible principal est grillé. >>> Vérifiez le fusible.

### **Condensation sur la paroi latérale du congélateur (MULTI ZONE, COOL, CONTROL et FLEXI ZONE).**

- La porte est ouverte trop fréquemment >>> Évitez d'ouvrir trop fréquemment la porte de l'appareil.
- L'environnement est trop humide. >>> N'installez pas l'appareil dans des endroits humides.
- Les aliments contenant des liquides sont conservés dans des récipients non fermés. Conservez ces aliments dans des emballages scellés.
- La porte de l'appareil est restée ouverte. >>> Ne laissez pas la porte du réfrigérateur ouverte longtemps.
- Le thermostat est réglé à une température trop basse. >>> Réglez le thermostat à la température appropriée.

### **Le compresseur ne fonctionne pas.**

- En cas de coupure soudaine de courant ou de débranchement intempestif, la pression du gaz dans le système de réfrigération de l'appareil n'est pas équilibrée, ce qui déclenche la fonction de conservation thermique du compresseur. L'appareil se remet en marche au bout de 6 minutes environ. Dans le cas contraire, veuillez contacter le service de maintenance.
- L'appareil est en mode dégivrage. >>> Ce processus est normal pour un appareil à dégivrage complètement automatique. Le dégivrage se déclenche périodiquement.
- L'appareil n'est pas branché. >>> Vérifiez que le cordon d'alimentation est connecté à la prise.
- Le réglage de température est inapproprié. >>> Sélectionnez le réglage de température approprié.
- Cas de coupure de courant. >>> L'appareil continue de fonctionner normalement dès le retour du courant.

### **Le bruit du réfrigérateur en fonctionnement s'accroît pendant son utilisation.**

- Le rendement de l'appareil en fonctionnement peut varier en fonction des fluctuations de la température ambiante. Ceci est normal et ne constitue pas un dysfonctionnement.

### **Le réfrigérateur fonctionne fréquemment ou pendant de longues périodes.**

## Dépannage

- Il se peut que le nouvel appareil soit plus grand que l'ancien. Les appareils plus grands fonctionnent plus longtemps.
- La température de la pièce est probablement élevée. Il est normal que l'appareil fonctionne plus longtemps lorsque la température de la pièce est élevée.
- L'appareil vient peut-être d'être branché ou chargé de nouveaux aliments. >>> L'appareil met plus longtemps à atteindre la température réglée s'il vient d'être branché ou récemment rempli d'aliments. Ce phénomène est normal.
- Il est possible que des quantités importantes d'aliments chauds aient été récemment placées dans l'appareil. >>> Ne placez pas d'aliments chauds dans votre appareil.
- Les portes étaient ouvertes fréquemment ou sont restées longtemps ouvertes. >>> L'air chaud circulant à l'intérieur de l'appareil le fera fonctionner plus longtemps. N'ouvrez pas les portes trop régulièrement.
- Le congélateur ou le réfrigérateur est peut-être resté entrouvert. >>> Vérifiez que les portes sont bien fermées.
- L'appareil peut être réglé à une température trop basse. >>> Réglez la température à un degré supérieur et patientez que l'appareil atteigne la nouvelle température.
- Le joint de la porte du réfrigérateur ou du congélateur peut être sale, usé, brisé ou mal positionné. >>> Nettoyez ou remplacez le joint. Si le joint de la porte est endommagé ou arraché, l'appareil mettra plus de temps à conserver la température actuelle.

### **La température du réfrigérateur est très basse, alors que celle du congélateur est appropriée.**

- La température du compartiment congélateur est réglée à un degré très bas. >>> Réglez la température du compartiment congélateur à un degré supérieur et procédez de nouveau à la vérification.

### **La température du réfrigérateur est très basse, alors que celle du congélateur est appropriée.**

- La température du compartiment réfrigérateur est réglée à un degré très bas. >>> Réglez la température du compartiment congélateur à un degré supérieur et procédez de nouveau à la vérification.

### **Les aliments conservés dans le compartiment réfrigérateur sont congelés.**

- La température du compartiment réfrigérateur est réglée à un degré très bas. >>> Réglez la température du compartiment congélateur à un degré supérieur et procédez de nouveau à la vérification.

### **La température du compartiment réfrigérateur ou congélateur est très élevée.**

- La température du compartiment réfrigérateur est réglée à un degré très élevé. >>> Le réglage de la température du compartiment réfrigérateur a un effet sur la température du compartiment congélateur. Patientez que la température des parties concernées atteigne le niveau suffisant en changeant la température des compartiments réfrigérateur et congélateur.
- Les portes étaient ouvertes fréquemment ou sont restées longtemps ouvertes. >>> N'ouvrez pas les portes trop régulièrement.
- La porte est peut-être restée ouverte. >>> Fermez hermétiquement la porte du réfrigérateur.
- L'appareil vient peut-être d'être branché ou chargé de nouveaux aliments. >>> Ce phénomène est normal. L'appareil met plus longtemps à atteindre la température réglée s'il vient d'être branché ou récemment rempli d'aliments.
- Il est possible que des quantités importantes d'aliments chauds aient été récemment placées dans l'appareil. >>> Ne placez pas d'aliments chauds dans votre appareil.

### **En cas de vibrations ou de bruits.**

## Dépannage

- Le sol n'est pas plat ou stable. >>> Si l'appareil n'est pas stable, ajustez les supports afin de le remettre en équilibre. Vérifiez également que le sol est assez solide pour supporter le poids de l'appareil.
- Des éléments placés dans le réfrigérateur pourraient faire du bruit. >>> Veuillez les retirer.

### L'appareil émet un bruit d'écoulement de liquide ou de pulvérisation, etc.

- Le fonctionnement de l'appareil implique des écoulements de liquides et des émissions de gaz. >>> Ce phénomène est normal et ne constitue pas un dysfonctionnement.

### L'appareil émet un sifflement.

- L'appareil effectue le refroidissement à l'aide d'un ventilateur. Ceci est normal et ne constitue pas un dysfonctionnement.

### Les parois internes de l'appareil présentent une condensation.

- Un climat chaud ou humide accélère le processus de givrage et de condensation. Ceci est normal et ne constitue pas un dysfonctionnement.
- Les portes étaient ouvertes fréquemment ou sont restées longtemps ouvertes. >>> N'ouvrez pas les portes trop fréquemment ; fermez-les lorsqu'elles sont ouvertes.
- La porte est peut-être restée ouverte. >>> Fermez hermétiquement la porte du réfrigérateur.

### Il y a de la condensation sur les parois externes ou entre les portes de l'appareil.

- Il se peut que le climat ambiant soit humide, auquel cas cela est normal. >>> La condensation se dissipe lorsque l'humidité baisse.

### Présence d'une odeur désagréable dans l'appareil.

- • L'appareil n'est pas nettoyé régulièrement. >>> Nettoyez régulièrement l'intérieur du réfrigérateur en utilisant une éponge, de l'eau chaude et du bicarbonate.
- • Certains récipients et matériaux d'emballage sont peut-être à l'origine de mauvaises odeurs. >>> Utilisez des récipients et des emballages exempts de toute odeur.
- Les aliments ont été placés dans des récipients non fermés. >>> Conservez les aliments dans des récipients fermés. Les micro-organismes pourraient se propager sur les produits alimentaires non fermés et émettre de mauvaises odeurs. Retirez tous les aliments périmés ou avariés de l'appareil.

### La porte ne se ferme pas.

- Des emballages d'aliments peuvent bloquer la porte. >>> Déplacez tout ce qui bloque les portes.
- L'appareil ne se tient pas parfaitement droit sur le sol. >>> Ajustez les pieds afin de remettre l'appareil en équilibre.
- Le sol n'est pas plat ou stable. >>> Assurez-vous que le sol est plat et assez solide pour supporter le poids de l'appareil.

### Le bac à légumes est engorgé.

- Il est possible que les aliments soient en contact avec la section supérieure du tiroir. >>> Reclasser les aliments dans le tiroir.

### Si La Surface De L'appareil Est Chaude

- Vous pouvez observer une élévation de la température entre les deux portes, sur les panneaux latéraux et au niveau de la grille arrière pendant le fonctionnement de l'appareil. Ce phénomène est normal et ne nécessite aucune opération d'entretien !



#### AVERTISSEMENT :

Si le problème persiste même après observation des instructions contenues dans cette partie, contactez votre fournisseur ou un service de maintenance agréé. N'essayez pas de réparer l'appareil de vous-même.

Tisztelt vásárlónk!

Bízunk benne, hogy termékünk, mely egy modern gyárban készült, és a legaprólékosabb minőségirányítási eljárások alapján lett tesztelve, hatékony szolgáltatást fog biztosítani az Ön számára. Ehhez azt javasoljuk, hogy használat előtt alaposan olvassa el a teljes használati útmutatót, és azt ne dobja ki, mert a jövőben még szüksége lehet rá.. Ha a terméket átadja egy másik személynek, a termékek együtt adja át ezt a használati útmutatót is.

### **Ez a használati útmutató segít a készüléket gyors és biztonságos módon használni.**

- A termék beszerelése és használata előtt olvassa el a használati útmutatót.
- Mindig tartsa be az alkalmazható biztonsági előírásokat.
- A használati útmutatót tartsa olyan helyen, ahol a jövőben könnyen hozzá tud férni.
- Olvassa el a többi dokumentumot is, melyet a termékhez kapott.

Ne feledje, ez a használati útmutató más modellekre is érvényes lehet. A használati útmutató egyértelműen jelöli a különböző modellek közötti eltéréseket.

### **Szimbólumok és észrevételek**

**Ez a használati útmutató a következő szimbólumokat tartalmazza:**

	Fontos információ vagy hasznos tippek
	Figyelmeztetés élet vagy tulajdonra veszélyes körülményekre.
	Figyelmeztetés áreműtés veszélyére.
	A termék csomagolása újrahasznosítható anyagból készült a Nemzeti környezetvédelmi törvényeknek megfelelően.

# Tartalomjegyzék

<b>1. Biztonsági és környezetvédelmi utasítások</b>	<b>3</b>	<b>4 Előkészítés</b>	<b>16</b>
1.1. Általános tudnivalók	3	4.1. Teendők az energiatakarékosság érdekében	16
1.1.1 HC figyelmeztetés	4	4.2. Az első használat	16
1.1.2 Vízdagolóval felszerelt modellek esetén	5	<b>5 A termék használata</b>	<b>17</b>
1.2. Rendeltetésszerű használat	5	5.1. Kijelző panel	17
1.3. Gyermekbiztonság	5	5.2. A vízszűrő cseréjére figyelmeztető jelzés aktiválása	25
1.4. A WEEE irányelvnek való megfelelés és a hulladék termék megsemmisítése	5	5.3. Ellenőrzött páratartalmú zöldségtartó	27
1.5. Az RoHS irányelvnek való megfelelés	5	5.4. A vízcsep használata	27
1.6. Csomagolásra vonatkozó információ	5	5.5. A víztartály feltöltése	27
<b>2 Hűtőszekrény</b>	<b>6</b>	5.6. A víztartály tisztítása	28
<b>2 Hűtőszekrény</b>	<b>7</b>	5.7. Víz / jég választó	29
<b>3 Üzembe helyezés</b>	<b>8</b>	5.8. Csepegtető tálca	29
3.1. A megfelelő elhelyezés	8	5.9. Nullfokos tárolórekesz	30
3.2. A műanyag ékek rögzítése	8	5.10. Zöldségtartó	30
3.3. A lábak beállítása	9	5.11. Kék fény/HarvestFresh	30
3.4. Elektromos összeköttetés	9	5.12. Ionizáló	30
3.5. A vízvezeték csatlakoztatása	10	5.13. Minibár	30
3.6. A vízvezeték csatlakoztatása a termékhez	11	5.14. Szagszűrő	30
3.7. Csatlakoztatás a vezetékes vízhez	11	5.15. Icematic és jégdoboz	31
3.8. Víztartályt használó termékekhez	12	5.16. Jégkészítés	31
3.9. Vízszűrő	12	5.17. Friss étel lefagyasztása	34
3.9.1. A külső szűrő rögzítése a falra (opcionális)	13	5.18. Tippek a fagyasztott ételek tárolásához	34
3.9.2. Belső szűrő	14	5.19. Tudnivalók a mélyfagyasztásról	34
		5.20. Az élelmiszer elhelyezése	35
		5.21. Nyitott ajtó riasztás	35
		5.22. Belső világítás	35
		<b>6 Tisztítás és karbantartás</b>	<b>36</b>
		6.1. A kellemetlen szagok elkerülése	36
		6.2. A műanyag felületek védelme	36
		<b>7 A problémák javasolt megoldása</b>	<b>37</b>



# 1. Biztonsági és környezetvédelmi utasítások

Ez a rész bemutatja a sérülés és az anyagi kár megelőzéséhez szükséges utasításokat. Amennyiben ezeket az utasításokat figyelmen kívül hagyja, az a termékre vonatkozó mindennemű garanciát érvénytelenít.

## Rendeltetészerű használat

	<b>FIGYELMEZTETÉS:</b> Tartsa szabadon a készülék burkolatában vagy a belső szerkezetében lévő szellőzőnyílásokat.
	<b>FIGYELMEZTETÉS:</b> Ne használjon mechanikus eszközöket vagy más módszereket a leolvasztás felgyorsításához, kizárólag a gyártó által ajánlottakat.
	<b>FIGYELMEZTETÉS:</b> Ne sértse meg a hűtőközeg keringési rendszerét!
	<b>FIGYELMEZTETÉS:</b> Ne használjon elektromos berendezést a készülék élelmiszer tárolására alkalmas rekeszeiben, kivéve a gyártó által ajánlott típusokat.
	<b>FIGYELMEZTETÉS:</b> Ne tároljon a készülékben gyúlékony anyagokat, pl. aeroszolos dobozokat.

A készülék kizárólag háztartásokban és egyéb hasonló helyeken használható, pl.:

- boltok, irodák és egyéb munkakörnyezetek személyzeti konyhái;
- gazdaságok és hotelben, motelben vagy egyéb lakókörnyezetben megszálló vendégek;
- panzió típusú környezetek;

– vendéglátás és hasonló, nem kereskedelmi alkalmazások.

## 1.1. Általános tudnivalók

- Ezt a terméket nem használhatják gyerekek és olyan, csökkent fizikai, érzékszervi illetve mentális képességű személyek, akik nem rendelkeznek elegendő tudással és tapasztalattal. Ilyen személyek csak egy, a biztonságukért felelős személy felügyelete alatt és az ő utasításával használhatják a készüléket. Gyermek nem játszhatnak a készülékkel.
- Meghibásodás esetén áramtalanítsa a készüléket.
- Miután kihúzta, várjon legalább 5 percet, mielőtt újra bedugná.
- Ha a készülék nincs használatban, húzza ki a hálózati dugaszát.
- Ne érjen a dugóhoz nedves kézzel! Ne a kábelnél fogva húzza ki, mindig fogja meg a dugót.
- A hűtőszekrényt ne csatlakoztassa laza konnektorba.
- Az üzembe helyezés, karbantartás, tisztítás és javítás idejére húzza ki a terméket.
- Ha a terméket egy ideig nem fogja használni húzza ki a hálózati dugaszt, és az összes élelmiszert távolítsa el belőle.
- Ne használja a terméket, ha a termék hátoldalának felső részén elhelyezkedő áramköri kártyákat tartalmazó rekesz (elektromos kártyadoboz fedele) (1) nyitva van.

# Biztonsági és környezetvédelmi figyelmeztetések

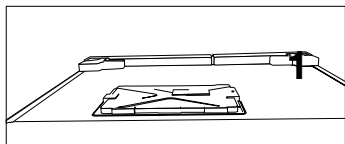
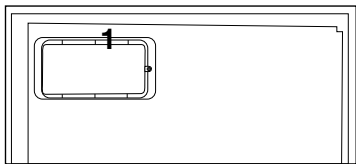

- Ne használjon gőzt vagy gőzzel tisztító anyagokat a hűtőszekrény tisztítására és a belső jég olvasztására. A gőz eljuthat az árammal ellátott területekre és rövidzárlatot vagy áramütést okozhat!
- Ne mossa meg a terméket permetezéssel vagy víz ráöntésével! Áramütés veszélye áll fenn!
- Meghibásodás esetén ne használja a terméket, mert áramütést okozhat. Mielőtt bármit csinálna, lépjen kapcsolatba a minősített szervizzel.
- A terméket földelt konnektorba dugja be. A földelést egy képzett villanyszerelőnek kell elvégeznie.
- Ha a terméknek LED típusú világítása van, a cserét illetően vagy bármilyen probléma esetén lépjen kapcsolatba a minősített szervizzel.
- Ne érjen hozzá fagyasztott élelmiszerhez nedves kézzel! Hozzátapadhat a kezéhez!
- Ne helyezzen üvegekben vagy konzervdobozokban tárolt folyadékot a fagyasztórekeszbe. Szétrobbanhatnak!
- A folyadékokat függőleges helyzetben helyezze el, miután jól rászorította a kupakot.
- Ne permetezzen gyúlékony anyagokat a termék közelében, mert felgyulladhatnak vagy felrobbanhatnak.

- Ne tartson gyúlékony anyagokat vagy gyúlékony gázokat tartalmazó termékeket (spray-k stb.) a hűtőszekrényben.
- Ne helyezzen folyadékot tartalmazó tárolókat a termék tetejére. Az árammal ellátott alkatrészekre kifröccsenő víz áramütést vagy tüzet okozhat.
- Ne tegye ki a terméket esőnek, hónak, napsütésnek és szélnek, mert ez elektromos veszélyt okoz. A terméket áthelyezéskor ne az ajtó fogantyújánál fogva húzza. A fogantyú leválhat.
- Ügyeljen, hogy a kezének vagy testének semmilyen része ne szoruljon be a termék belsejében található bármilyen mozgó alkatrészbe.
- Ne lépjen rá és ne dőljön rá a hűtőszekrény ajtajára, a fiókjaira vagy más hasonló részeire. Ez a termék lezuhanását okozhatja és károsítja az alkatrészeket.
- Ügyeljen rá, hogy a tápkábel ne szoruljon be.

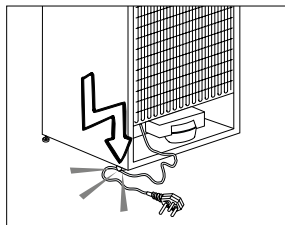

## 1.1.1 HC figyelmeztetés

Ha a termék R600a gázzal működő hűtőrendszerrel van felszerelve, ügyeljen rá, hogy ne károsítsa a hűtőrendszert és annak csövét a termék használata és mozgatása közben. Ez a gáz gyúlékony. Ha a hűtőrendszer károsodott, tartsa távol a terméket a gyújtóforrásoktól és azonnal szellőztesse ki a helyiséget.

# Biztonsági és környezetvédelmi figyelmeztetések



A bal oldal belsején található címke jelzi a termékben használt gáz típusát.

## 1.1.2 Vízadagolóval felszerelt modellek esetén

- A hideg víz beömlőnyílásának nyomása legfeljebb 620 kPa (90 psi) lehet. Ha a víznyomás túllépi az 550 kPa (80 psi) értéket, a fő vízellátó rendszeren használjon nyomáshatároló szelepet. Ha nem tudja, hogyan kell megmérni a víznyomást, kérjen segítséget egy vízvezeték-szerelő szakembertől.
- Ha fennáll a vízütés jelenség veszélye az Ön rendszerében, mindig használjon vízütés-megelőző berendezést a rendszerben. Kérjen tanácsot vízvezeték-szerelő szakemberektől, ha nem biztos benne, hogy fennáll-e a vízütés jelensége az Ön rendszerében.
- A forró vizet ne kösse be. Tegyen óvintézkedéseket a tömlők fagyásának veszélye ellen. A vízhőmérséklet üzemi tartománya minimum 0,6 °C (33 °F) és maximum 38 °C (100 °F).
- Csak ivóvizet használjon.

## 1.2. Rendeltetésszerű használat

- A terméket otthoni használatra tervezték. Nem való kereskedelmi használatra.
- A terméket csak étel és ital tárolására lehet használni.
- A hűtőszekrényben ne tartson érzékeny termékeket, amelyek ellenőrzött hőmérsékletet igényelnek (oltóanyagok, hőérzékeny gyógyszer, orvosi eszközök stb.).
- A gyártó nem vállal semmilyen felelősséget a helytelen használat miatt okozott károkért.
- Eredeti pótalkatrészeket a termék megvásárlását követően 10 évig biztosítanak.

## 1.3. Gyermekbiztonság

- A csomagolóanyagokat tartsa távol a gyermekektől.
- Ne engedje, hogy a gyermekek játszanak a termékkel.
- Ha termék ajtajához zár tartozik, a kulcsot tartsa távol a gyermekektől.

## 1.4. A WEEE irányelvnek való megfelelés és a hulladék termék megsemmisítése

A termék megfelel az uniós WEEE irányelv (2012/19/EU) követelményeinek. A terméken megtalálható az elektromos és elektronikus hulladékok besorolására vonatkozó szimbólum (WEEE).



Ez a készülék kiváló minőségű újra felhasználható és újrahasznosítható alkatrészekből és anyagokból készült. A hulladék terméket annak élettartamának végén ne a szokásos háztartási vagy egyéb hulladékkal együtt selejtezze le. Vigye el egy, az elektromos és elektronikus berendezések újrahasznosítására szakosodott begyűjtőhelyre. A begyűjtőhelyek kapcsán tájékozódjon a helyi hatóságoknál.

## 1.5. Az RoHS irányelvnek való megfelelés

- A termék megfelel az uniós WEEE irányelv (2011/65/EU) követelményeinek. A termék nem tartalmaz az irányelvben meghatározott káros vagy tiltott anyagokat.

## 1.6. Csomagolásra vonatkozó információ

A termék csomagolóanyagai, a nemzeti környezetvédelmi előírásokkal összhangban, újrahasznosítható anyagokból készültek. A csomagolóanyagokat ne a háztartási vagy egyéb hulladékokkal együtt dobja ki. Vigye el őket a helyi hatóságok által e célra kijelölt csomagolóanyag-begyűjtő pontokra.

## 2 Hűtőszekrény

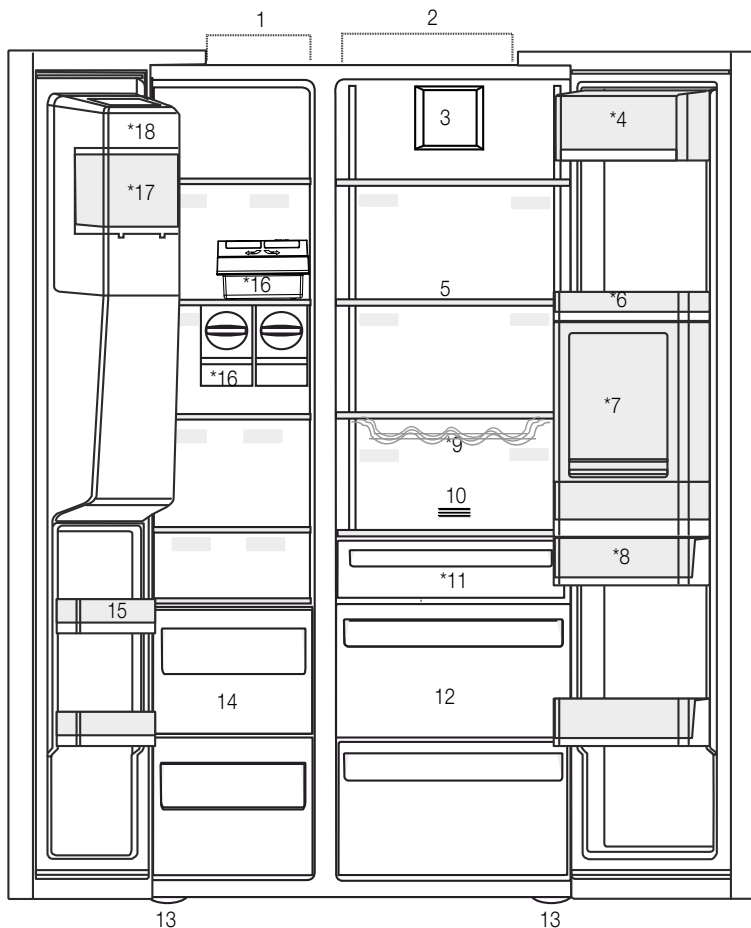

- |                           |                                      |
|---------------------------|--------------------------------------|
| 1- Fagyasztórekesz        | 10- Szagszűrő                        |
| 2- Hűtőrekesz             | 11- Nullfokos tárolórekesz           |
| 3- Ventilátor             | 12- Zöldségtartók                    |
| 4- Vaj- és sajtároló polc | 13- Állítható lábak                  |
| 5- Üvegpolcok             | 14- Fagyasztott-étel tároló rekeszek |
| 6- Hűtőrekesz ajtópolcai  | 15- Fagyasztórekesz ajtópolcai       |
| 7- Minibár                | 16- Icematic                         |
| 8- Víztartály             | 17- Jégkocka-tartó                   |
| 9- Üvegtartó polc         | 18- Jégkocka tálca                   |
- \*Opcionális



\*Opcionális: A használati útmutatóban található képek szemléltető jellegűek, nem a valódi terméket ábrázolják. Amennyiben olyan részeket talál, melyek nem találhatók meg, az Ön által megvásárolt termékben, akkor azok más modellekre vonatkoznak.

## 2 Hűtőszekrény

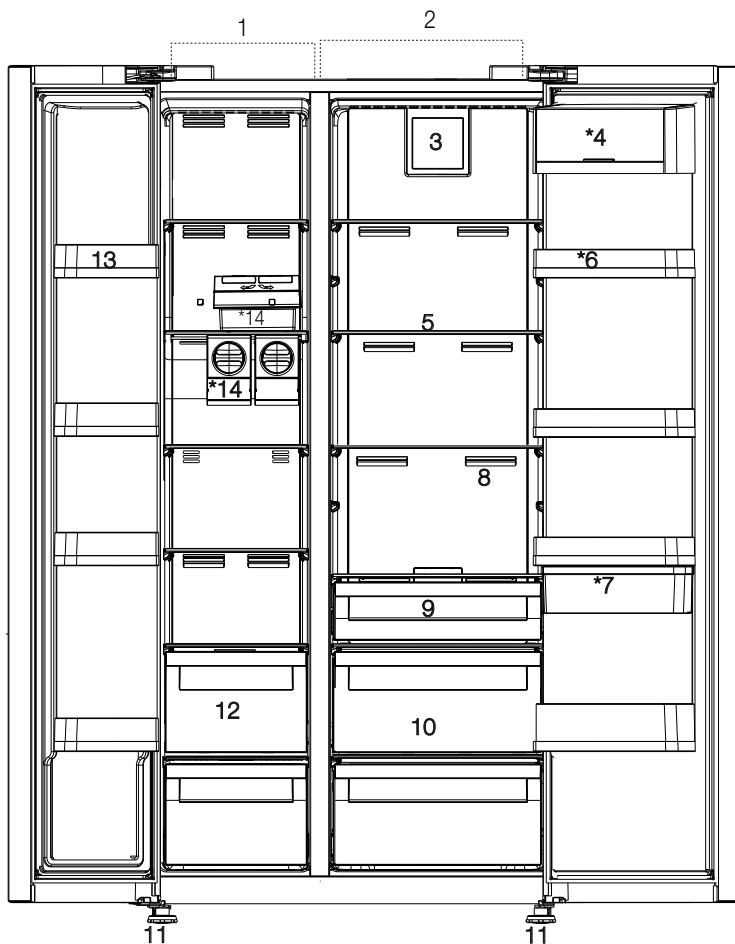

\*Opcionális: A használati útmutatóban található képek szemléltető jellegűek, nem a valódi terméket ábrázolják. Amennyiben olyan részeket talál, melyek nem találhatók meg, az Ön által megvásárolt termékben, akkor azok más modellekre vonatkoznak.

### 3 Üzembe helyezés

#### 3.1. A megfelelő elhelyezés

A termék üzembe helyezéséhez lépjen kapcsolatba a hivatalos szervizzel. A termék üzembe helyezésének befejezéséhez olvassa el a használati utasítást és győződjön meg róla, hogy az elektromos és a vízcsatlakozások megfelelnek a követelményeknek. Ellenkező esetben hívjon egy villanszerelőt és egy vízszerelőt a csatlakozások biztosítása érdekében.



**VIGYÁZAT:** A gyártó nem vállal felelősséget az illetéktelen személyek által végzett munkából származó károkért.



**VIGYÁZAT:** Beszerelés közben ne dugja be a hűtőt a konnektorba. Ellenkező esetben súlyos vagy halálos sérülést szenvedhet.



**VIGYÁZAT:** Amennyiben a hűtőszekrény tárolására kijelölt szoba ajtaja nem elég széles, a hűtők ajtajainak eltávolításához hívja ki a hivatalos szervizt.

- A rázkódások elkerülése érdekében a hűtőszekrényt egy egyenletes padlón helyezze el.
- A hűtőt legalább 30 cm-re kell elhelyezni minden hőforrástól (pl. kandalló, sütő, főzőlap) és legalább 5 cm-re az elektromos sütőktől.
- Tartsa távol a hűtőszekrényt a közvetlen napsütéstől és a nedves helyektől.
- Az Ön terméke a hatékony működéshez megfelelő légáramlást igényel. Ha a terméket egy alkóvba helyezi, ne felejtse el hagyni legalább 5 cm távolságot a termék, a mennyezet és a hátsó és oldal falak között.
- Ha a terméket egy alkóvba helyezi, ne felejtse el hagyni legalább 5 cm távolságot a termék, a mennyezet és a hátsó és oldal falak között. Ellenőrizze, hogy a hátsó fal védőkomponense a helyén van-e (ha a termékkel együtt szállították). Ha az alkatrész nem áll rendelkezésre, vagy elveszett vagy leesett, helyezze el a terméket úgy, hogy legalább 5 cm szabad hely maradjon a termék hátó része és a szoba fala között. A termék hatékony működése szempontjából fontos a hátsó hézag.

- Ne tartsa a hűtőszekrényt  $-5^{\circ}\text{C}$ -nál alacsonyabb hőmérsékleten.

#### 3.2. A műanyag ékek rögzítése

A mellékelt műanyag ékek segítenek megtartani a szükséges távolságot a hűtő és a fal között, és így a levegő szabadon tud áramolni.

1. Az ékek rögzítéséhez csavarozza ki a jelenlegieket, és használja azokat a csavarokat, amelyek az ékeket tartalmazó zacskóban vannak.

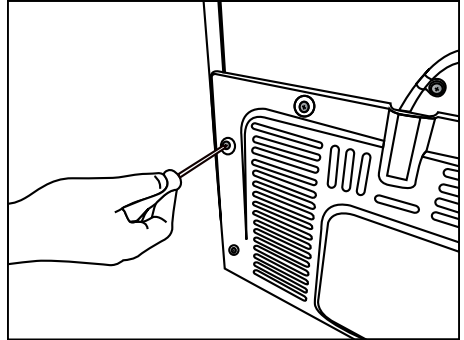

2. Rögzítse a műanyag ékeket a ventilátor fedelére a j ábrán látható módon.

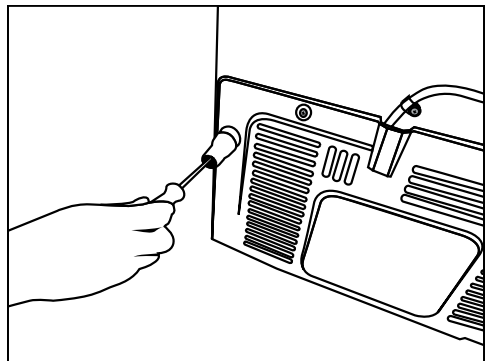

## Üzembe helyezés

### 3.3. A lábak beállítása

Ha a hűtőszekrény nincs egy kiegyensúlyozott helyzetben, állítsa be az előlő állítható lábakat jobbra vagy balra forgatva.

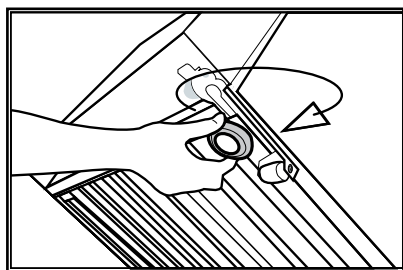
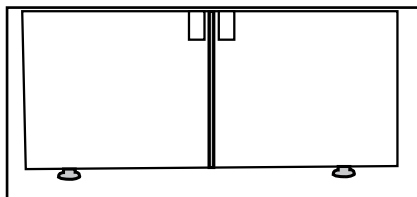

Az ajtók függőleges beállításához,  
Engedje meg az alul található biztosító anyát  
Csavarja a biztosító anyát (CW/CCW) az ajtó  
pozíciójától függően  
Szorítsa meg a biztosító anyát a végleges  
pozícióban

Az ajtók vízszintes beállításához,  
Engedje meg a felül található biztosító csavart  
Csavarja az oldalt található biztosító csavart (CW/  
CCW) az ajtó pozíciójától függően  
Szorítsa meg a biztosító csavart a végleges  
pozícióban

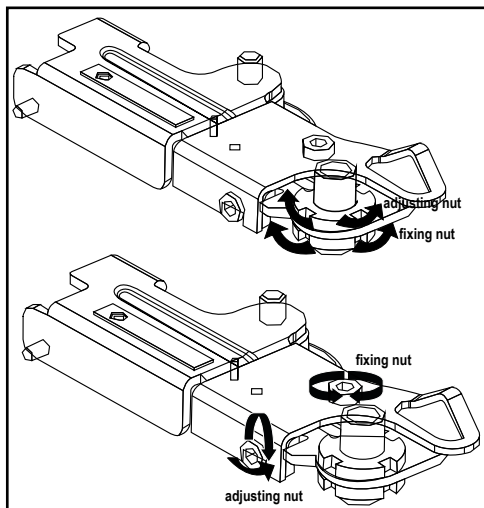

### 3.4. Elektromos összeköttetés



**VIGYÁZAT:** Ne használjon hosszabbítót  
vagy elosztót!



**VIGYÁZAT:** A sérült tápkábel cseréjét  
bízza a hivatalos szervizre.



Ha két hűtőt kíván egymás mellett  
elhelyezni, kérjük, hagyjon legalább 4 cm  
helyet közöttük.

- A vállalatunk nem vállal semmiféle felelősséget azokért a károkért, melyek a hűtőszekrény nem a nemzeti előírásoknak megfelelő földeléssel vagy elektromos összeköttetéssel való használatából erednek.
- Ügyeljen rá, hogy a tápkábel könnyen hozzáférhető legyen a hűtő elhelyezése után.
- Ne használjon elosztót hosszabbítóval vagy hosszabbító nélkül a fali konnektor és a hűtőszekrény között.

## Üzembe helyezés

### 3.5. A vízvezeték csatlakoztatása

(Opcionális)



**VIGYÁZAT:** A bekötés során húzza ki a hűtőszekrényt és a vízszivattyút (ha van) is a fali konnektorból.

A hűtőszekrény vízcsöveinek, szűrőjének és adagolójának csatlakozásait a hivatalos szerviznek kell biztosítania. Modelltől függően a hűtőszekrény egy víztartályhoz vagy közvetlenül a vezetékes vízhez csatlakoztatható. A csatlakozás létrehozásához a vízcsövet először a termékhez kell csatlakoztatni.

Ellenőrizze, hogy az alábbi alkatrészek, melyeket a berendezéshez mellékelünk, megvannak-e.

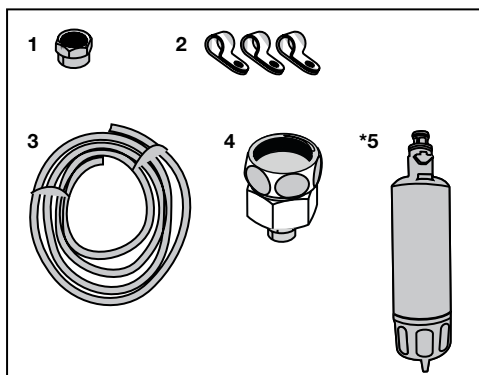

1. Csőcsatlakozó (1 darab): A vízvezeték a hűtőszekrény hátuljához csatlakoztatja.
2. Csőbilincs (3 darab): A vízvezeték a falhoz erősíti.
3. Csőcsatlakozó (1 darab, 5 méteres, 1/4" átmérőjű): A víz bekötéséhez.
4. Csap adapter (1 darab): Tartalmaz egy hálós szűrőt. A hidegvizes vezetékhez való csatlakoztatáshoz.
5. Vízsűrő (1 darab \*Opcionális): A vízvezeték a termékhez csatlakoztatja. Ha rendelkezésre áll egy víztartály csatlakozás, akkor nincs szükség vízsűrőre.



## Üzembe helyezés

### 3.6. A vízvezeték csatlakoztatása a termékhez

**Vízcsatlakozás a hűtőhöz. Kérjük, járjon el az alábbi utasítások szerint.**

1. Távolítsa el a csatlakozót a hűtőszekrény hátulján lévő adapterről és tolja át a vízvezetékét a csatlakozón.

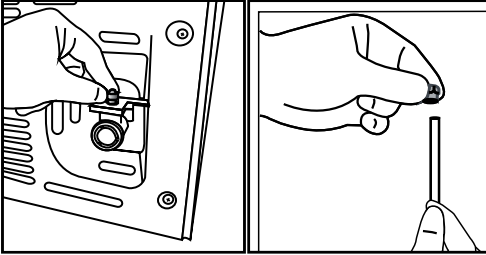

2. A vízvezetékot nyomja lefelé szorosan és csatlakoztassa az adapterhez.

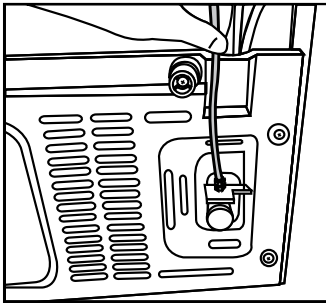

3. Húzza meg szorosan a csatlakozót kézzel és rögzítse az adapterhez. A csatlakozót meghúzhatja egy csőfogóval vagy kulccsal is.

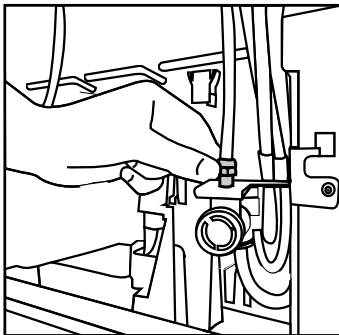

4. A vezeték másik végét csatlakoztassa a vízvezetékhez (lásd a 3.7. bekezdést) vagy a víztartály használatához a vízszivattyúhoz (lásd a 3.8. bekezdést).

### 3.7. Csatlakoztatás a vezetékes vízhez

**(Opcionális)**

Ha a hűtőt a vezetékes vízzel szeretné használni, akkor fel kell helyezni egy standard 1/2"-os csapot a lakás vízvezetékére. Abban az esetben, ha nem rendelkezik ilyen csappal, vagy ha nem biztos benne, hogy van ilyen csapja, akkor forduljon vízvezeték-szerelőhöz.

1. Válassza le a csőcsatlakozót (1) a csap adapterről (2).

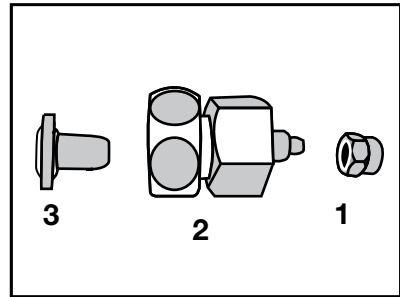

2. Helyezze fel a csap adaptert a vízvezeték szelepre.

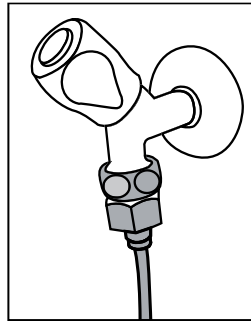

3. Rögzítse a csőcsatlakozót a vízvezeték köré.

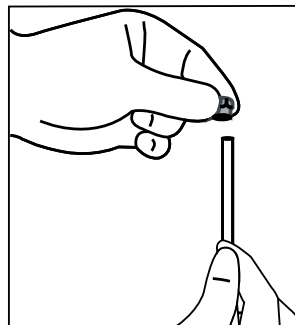

## Üzembe helyezés

4. Helyezze fel a csőcsatlakozót a csap adapterre és húzza meg kézzel / szerszámmal.

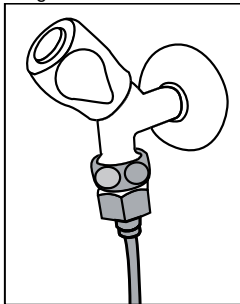

5. A sérülések, kicsúszások vagy a cső véletlen szétcsúszása elkerülése érdekében használja a mellékelt csőbilincseket a vízvezeték megfelelő rögzítéséhez.

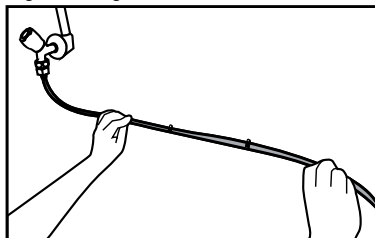

**VIGYÁZAT:** A vízcsap megnyitása után ellenőrizze a vízvezeték mindkét végpontjánál, hogy nincs-e szivárgás. Ha szivárgást észlel, zárja el a csapot és húzza meg az illesztéseket egy fogó vagy kulcs segítségével.

### 3.8. Víztartályt használó termékekhez (Opcionális)

Ha a hűtőszekrényt egy víztartállyal kívánja használni, akkor használni kell a hivatalos szerviz által javasolt vízszivattyút.

1. Csatlakoztassa a vízvezeték szivattyús végét a hűtőszekrényhez (lásd a 3.6. bekezdést) és kövesse az alábbi utasításokat.

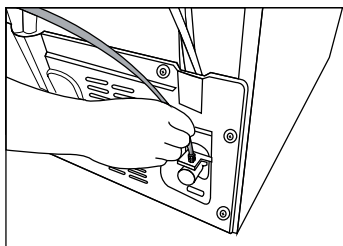

2. Csatlakoztassa a vízvezeték másik végét a vízszivattyúhoz. Ehhez tolja a vízvezeték szivattyú csőbemenetébe.

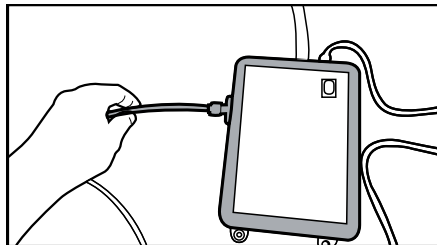

3. Helyezze be és rögzítse a szivattyú vezetékét a víztartály belsejébe.

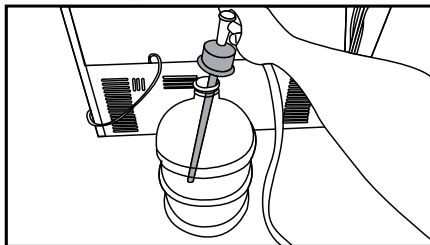

4. A szerelés végén dugja be és kapcsolja be a vízszivattyút.



Annak érdekében, hogy a szivattyú optimálisan üzemeljen, várjon 2-3 percet a szivattyú bekapcsolása után.



A vízcsatlakozás kialakításához használja a szivattyú használati útmutatóját is.



Vízartály használata esetén nincs szükség a vízszűrőre..

### 3.9 Vízszűrő

(Opcionális)

A modelltől függően a hűtőszekrény belső vagy külső szűrővel rendelkezhet. A vízszűrő beszereléséhez kövesse az alábbi utasításokat.

## Üzembe helyezés

### 3.9.1. A külső szűrő rögzítése a falra (opcionális)



**VIGYÁZAT:** Ne rögzítse a szűrőt a termékhez.

Ellenőrizze, hogy az alábbi alkatrészek, melyeket a berendezéshez mellékelünk, megvannak-e.

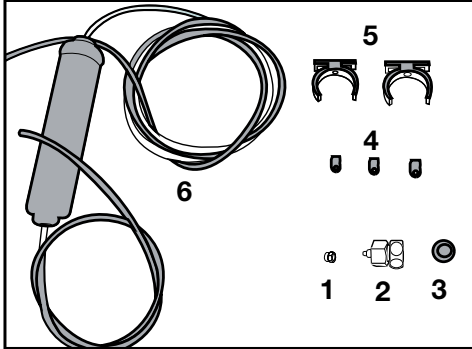

1. Csőcsatlakozó (1 darab): A vízvezeték a hűtőszekrény hátuljához csatlakoztatja.
2. Csap adapter (1 darab): A hidegvíz vezetékhez való csatlakoztatáshoz.
3. Hálós szűrő (1 darab)
4. Csőbilincs (3 darab): A vízvezeték a falhoz erősíti.
5. Szűrőt csatlakoztató alkatrészek (2 darab): A szűrőt a falhoz erősítik.
6. Vízsűrítő (1 darab): A a terméket a vízvezetékhez csatlakoztatja. Ha rendelkezésre áll egy vízsűrítő, akkor nincs szükség víztartály csatlakozásra.

1. Csatlakoztassa a csap adaptert a vezetékes vízszelvényhez.
2. Állapítsa meg a külső szűrő illesztésének a helyét. Rögzítse a szűrőt rögzítő alkatrészeket (5) a falra.

3. A vízsűrítőt felfelé kell tartani a szűrőt rögzítő alkatrészekben a címkén látható módon. (6)

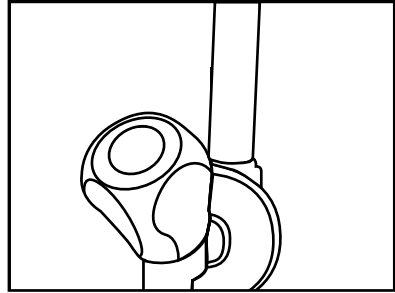

4. Csatlakoztassa a vízvezeték a szűrő felső részétől a hűtőszekrény vízcsatlakozó adapteréhez (lásd a 3.6. bekezdést).

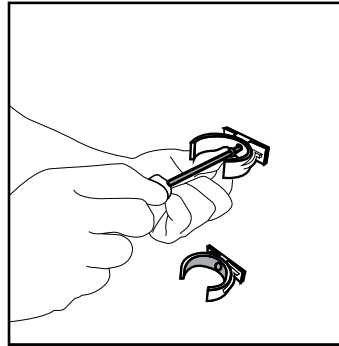

A szerelés végén az ábrán látható eredményt kell látnia.

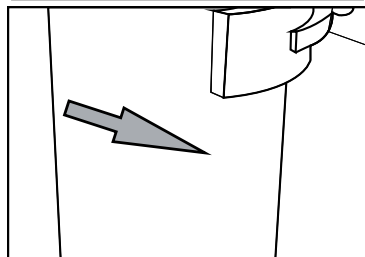
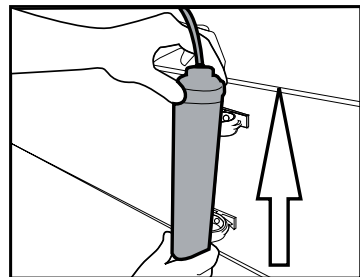

## Üzembe helyezés

### 3.9.2. Belső szűrő

A hűtőszekrényhez tartozó belső szűrő nincs beszerelve, ezért a szűrő beszereléséhez kövesse az alábbi utasításokat.

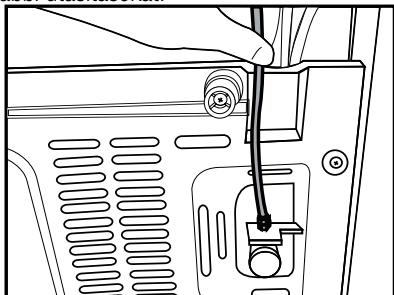

1. A szűrő beszerelése előtt győződjön meg róla, hogy a "Jég leállítva" kijelző be legyen kapcsolva. A kijelzőn lévő "Jég" gomb használatával állítsa be az ON-OFF kijelzőt.

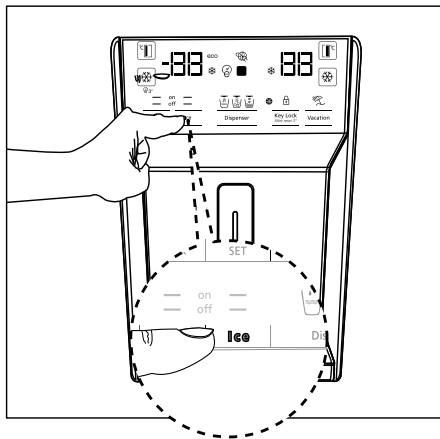

#### Vízkör:

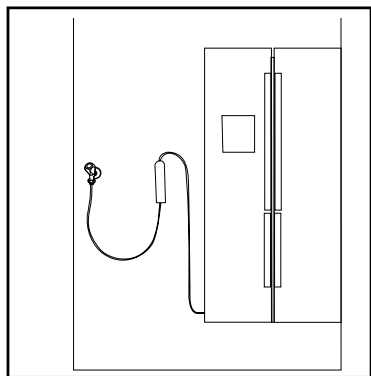

2. Vegye ki a zöldségtartót (a) a vízsűrőhöz való hozzáféréshez.

#### Víztartály köre:

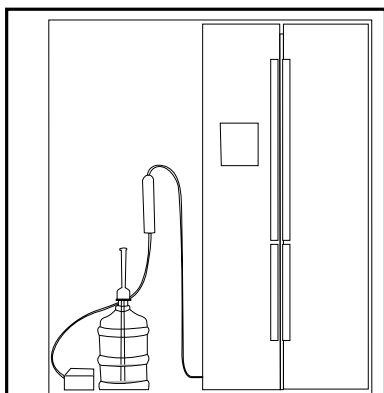

A szűrő csatlakoztatása után az első 10 pohárnyi vizet ne fogyassza el.

## Üzembe helyezés

3. Távolítsa el a vízsűrő megkerülő fedelét.



A fedél eltávolítása után néhány csepp víz kicsöpöghet, ez azonban normális jelenség.

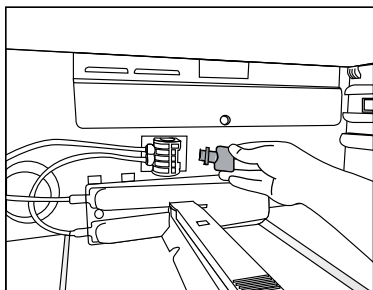

4. Helyezze be a vízsűrő fedelét a szerkezetbe és nyomja le, amíg az a helyére nem kattann.

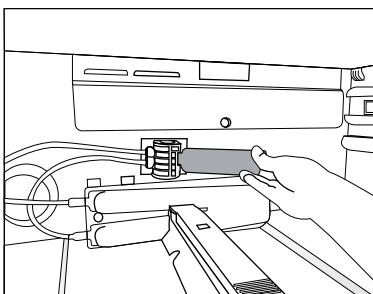

5. Nyomja meg a kijelzőn ismét a “Jég” gombot a “Jég leállítása” üzemmódból való kilépéshez.



A vízsűrő csak fizikai tisztítást végez, a mikroorganizmusoktól nem tisztítja meg azt!



Lásd az 5.2. bekezdést, ha automatikusan ki kívánja számíttatni a szűrő csereidejét.

## 4 Előkészítés

### 4.1. Teendők az energiatakarékosság érdekében



A termék csatlakoztatása elektromos energiatakarékos rendszerekhez káros és károsíthatja a terméket.

- Ne hagyja sokáig nyitva a hűtő ajtaját.
- Ne tegyen meleg ételt vagy italt a hűtőbe.
- Csak annyi ételt/italt tegyen a hűtőbe, hogy az ne akadályozza a levegő cirkulációt.
- Az energiafogyasztást úgy határozták meg, hogy eltávolították a fagyasztó felső polcát, a többi polcot és az alsó fiókjait telepakolták. A fagyasztható étel alakjától és méretétől függően a felső üvegpolc használható.
- A fagyasztott élelmiszer hűtőszekrényben történő felolvasztása energiát takarít meg, és megőrzi az étel minőségét.
- A hűtőrekeszhez tartozó kosarakat/ fiókokat mindig használni kell az alacsony energiafogyasztás és a jobb tárolási feltételek biztosítása érdekében.
- Mivel a párás, meleg levegő nem jut közvetlenül a belső térbe, amikor az ajtók nincsenek nyitva, a berendezés lehetőség szerint minden körülmények között a lehető legoptimálisabb működés mellett biztosítja az ételek védelmét. Megfelelő esetben tehát a gép funkciói és alkatrészei (pl. kompresszor, ventilátor, kiolvasztó funkció, világítás, kijelző, stb.) a lehető legkisebb energia felhasználásával működnek.
- A fagyasztoreszben lévő hőmérsékletérzékelővel érintkező ételek növelhetik a berendezés energiafogyasztását. Ezért kerülni kell az érzékelővel/érzékelőkkel való érintkezést.
- Győződjön meg róla, hogy az ételek nincsenek érintkezésben a fagyasztó alább bemutatott hőmérsékletérzékelőjével.

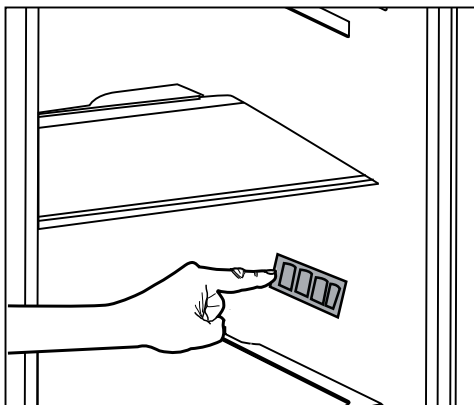

### 4.2. Az első használat

A hűtőszekrény használata előtt győződjön meg róla, hogy elvégezte a "Biztonsági és környezetvédelmi utasítások" és az "Üzembe helyezés" bekezdés alatt felsorolt összes előkészületi műveletet.

- Működtesse a terméket étel nélkül 6 óráig és ne nyissa ki az ajtót, kivéve ha ez elengedhetetlenül fontos.



A kompresszor bekapcsolását egy hangjelzés jelzi. A hűtőrendszerben lévő folyadékok és gázok hangja akkor is hallható, ha a kompresszor nem üzemel és ez normális jelenség.



Lehetséges, hogy a hűtő elülső éleit melegnek érzi. Ez normális jelenség. Ezek a részek azért melegednek fel, hogy így elejét vegyék a páralecsapódásnak.



Néhány modell esetében a műszerfal automatikusan kikapcsol az ajtó bezárása után 5 perccel. Újra bekapcsol, ha kinyílik az ajtó vagy lenyom egy gombot.

## 5 A termék használata

### 5.1. Kijelző panel

A termék modelljétől függően a kijelző panelek változhatnak.

A kijelző panel hangjelzései és vizuális funkciói segítik Önt a hűtőszekrény használatában.

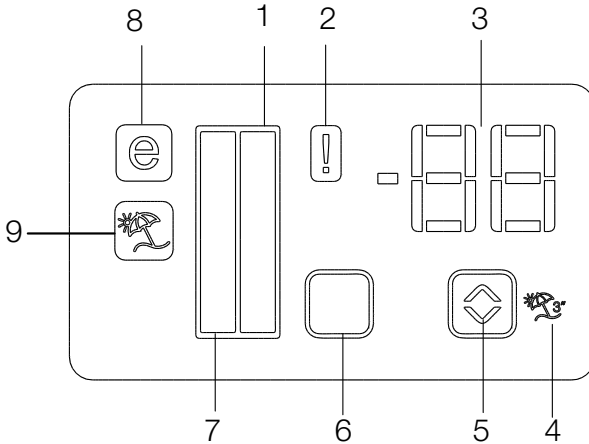

1. Hűtőrekesz jelző
2. Hibaállapot jelző
3. Hőmérséklet jelző
4. Nyaralás funkció jelző
5. Hőmérsékletbeállító gomb
6. Rekesz kiválasztó gomb
7. Hűtőrekesz jelző
8. Gazdaságos üzemmód jelző
9. Nyaralás funkció jelző

**\*opcionális**



**\*Opcionális:** A használati útmutatóban található képek szemléltető jellegűek, nem a valódi terméket ábrázolják. Amennyiben olyan részeket talál, melyek nem találhatók meg, az Ön által megvásárolt termékben, akkor azok más modellekre vonatkoznak.

## A termék használata

### 1. Hűtőrekesz jelző

A hűtőrekesz hőmérsékletének a beállításakor kigyullad a hűtőrekesz világítása.

### 2. Hibaállapot jelző

Ha a hűtő nem hűt megfelelően, vagy ha valamelyik érzékelő meghibásodott, akkor megjelenik ez a jelzés. Amikor a jelzés aktív, a fagyasztórekesz hőmérsékletjelzője "E" értéket mutat, a hűtőrekesz hőmérsékletjelzője pedig "1"-est, "2"-est stb. Ezek a számok a hiba okát jelzik.

### 3. Hőmérséklet jelző

A fagyasztórekesz vagy a hűtőrekesz hőmérsékletbeállítását mutatja.

### 4. Nyaralás funkció jelző

A funkció aktiválásához nyomja meg és tartsa nyomva 3 másodpercig a Nyaralás gombot. Ha a Nyaralás funkció aktív, akkor "- -" jelzés jelenik meg a hűtőrekesz jelzőjén, és a hűtő nem hűti a hűtőrekeszt. Amikor ez a funkció aktív, nem szabad a hűtőrekeszben élelmiszereket tárolni. A többi rekesz ettől függetlenül a korábban beállított hőmérsékleten üzemel.

A funkció kikapcsolásához nyomja meg ismét a Vacation gombot ()

### 5. Hőmérsékletbeállító gomb

A gomb megnyomásával a következő fagyasztó-hőmérsékletfokokozatok között válthat: -24°C.....-18°C és 8°C...1°C.

### 6. Rekesz kiválasztó gomb

Használja a hűtőszekrény rekesz kiválasztó gombját a hűtőrekesz és a fagyasztórekesz közötti váltáshoz.

### 7. Hűtőrekesz jelző

A fagyasztórekesz hőmérsékletének a beállításakor kigyullad a hűtőrekesz világítása.

### 8. Gazdaságos üzemmód jelző

Azt jelzi, hogy a hűtő energiatakarékos üzemmódban van. Ez a jelző akkor látható, ha a fagyasztórekesz hőmérséklete -18 fokra van állítva.

### 9. Nyaralás funkció jelző

Azt jelzi, hogy a nyaralás funkció aktív.



## A termék használata

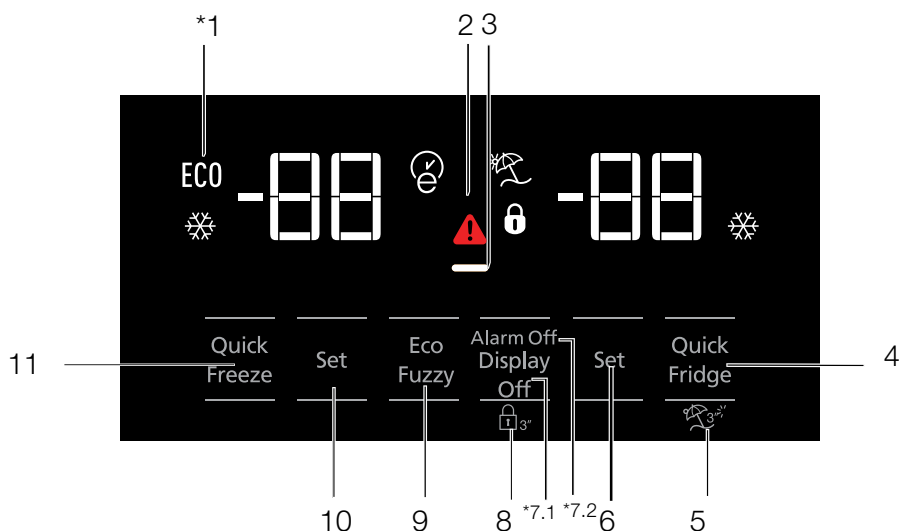

1. Gazdaságos használat
2. Magas hőmérséklet / Hibriasztás
3. Energiatakarékos funkció (kijelző kikapcsolva)
4. Gyorsfűtés
5. Nyaralási funkció
6. Hűtőrekesz hőmérsékletének beállítása
7. Energia-takarékos üzemmód (kijelző ki) / Riasztó kikapcsolása figyelmeztetés
8. Billentyűzár
9. Eco-Fuzzy
10. Fagyasztórekesz hőmérsékletének beállítása
11. Gyorsfagyasztás



**\*Opcionális:** A használati útmutatóban található képek szemléltető jellegűek, nem a valódi terméket ábrázolják. Amennyiben olyan részeket talál, melyek nem találhatóak meg, az Ön által megvásárolt termékben, akkor azok más modellekre vonatkoznak.

## A termék használata

### 1. Gazdaságos használat

Ez a jel akkor világít, ha a fagyasztórekesz -18 °C-ra, a leggazdaságosabb állásba van beállítva. (ECO) A Gazdaságos használat kijelző a gyorshűtés vagy gyorsfagyasztás gomb választásakor kikapcsol.

### 2. Áramkimaradás-/Magashőmérséklet-/Hibajelző:

Ez a kijelző (⚠) hőmérsékleti hibák vagy hibariasztások esetén világít.

Ez a jelzőfény akkor világít, ha áramkimaradás van, ha a hűtő hőmérséklete magas, vagy ha hiba lépett fel. Tartós áramkimaradás esetén a digitális kijelzőn a fagyasztórekeszben mért legmagasabb hőmérséklet értéke villog. Ellenőrizze a fagyasztórekeszben elhelyezett élelmiszert, majd nyomja meg a riasztást kikapcsoló gombot, a figyelmeztetés eltűnik.

### 3. Energiatakarékos funkció (kijelző kikapcsolva)

Ha a készülék ajtaját hosszabb időn keresztül nem nyitják ki, az energiatakarékos funkció automatikusan aktiválódik, és az energiatakarékos üzemmód szimbóluma világít. Amikor az energiatakarékos funkció aktiválódik, a kijelzőn az energiatakarékos üzemmód szimbóluma kivételével az összes szimbólum kialszik. Amikor a készülék energiatakarékos üzemmódban van, és valamelyik gombot megnyomják, vagy a készülék ajtaját kinyitják, az energiatakarékos funkció automatikusan kikapcsol, és a kijelzőn a szimbólumok ismét megjelennek.

A gyárból történő kiszállításkor az energiatakarékos funkció aktiválva van, és ekkor azt nem lehet kikapcsolni.

### 4. Gyorshűtés

A gyorshűtés funkció aktiválásakor a gyorshűtési ikon világít (❄) a hűtörekesz hőmérséklet-kijelzőjén pedig az 1-es szám látható. Nyomja meg a Gyorshűtés gombot még egyszer a funkció kikapcsolásához. A Gyorshűtés jelző ekkor kikapcsol, és a hűtő visszatér a normál beállításokra. A gyorshűtés funkció egy órát

követően felhasználói megszakítás hiányában automatikusan megszakad. Nagy mennyiségű friss élelmiszer hűtéséhez nyomja meg a gyorshűtés gombját, mielőtt az élelmiszert a hűtörekeszbe helyezné.

### 5. Nyaralási funkció

A nyaralási funkció aktiválásához tartsa lenyomva a Gyorshűtés gombot (3 számú) 3 másodpercig; ez aktiválja a nyaralási üzemmód kijelzőjét (☂). A Nyaralási funkció aktiválásakor a hűtörekesz hőmérséklet-kijelzőjén a „-” kijelzés látható és nincs aktív hűtési folyamat a hűtörekeszben. A hűtörekesz a funkció használatakor nem alkalmas élelmiszer tárolására. A többi rekesz ez egyes rekeszekhez beállított hőmérsékletre hűtve marad. A funkció kikapcsolásához nyomja meg ismét a Nyaralási Funkció gombot.

### 6. Hűtörekesz hőmérsékletének beállítása

A gomb minden egyes lenyomását követően a hűtörekesz hőmérséklete 8,7,6,5,4,3,2 illetve 1 fokra állítható. (📏)

### 7.1 Energia-takarékos üzemmód (kijelző ki)

A gomb lenyomására (⏻) az energia-takarékos üzemmódot jelző ikon (⏻) világítani kezd és az energia-takarékossági funkció aktiválódik. Az energia-takarékossági funkció bekapcsolásával a kijelzőn lévő többi ikon kialszik. Az energia-takarékossági funkció aktív állapotában bármelyik gombot lenyomva vagy az ajtót kinyitva az energia-takarékossági funkció kikapcsol és a kijelző visszaáll a normál kijelzésre. A gomb ismételt lenyomására (⏻) az energia-takarékos üzemmódot jelző ikon kialszik, az energia-takarékossági funkció pedig kikapcsol.

### 7.2 Riasztó kikapcsolása figyelmeztetés

Áramkimaradásra vagy a magas hőmérsékletre történő figyelmeztetés esetén ellenőrizze a fagyasztórekeszben elhelyezett élelmiszert, majd nyomja meg a riasztást kikapcsoló gombot, a figyelmeztetés eltűnik.

## A termék használata

### 8. Billentyűzár

Tartsa lenyomva a kijelző Kikapcsolás gombját 3 másodpercig folyamatosan. A billentyűzár ikonja megjelenik, és ezzel a billentyűzetzár aktiválva van; a billentyűzár aktív állapota alatt a gombok nem működnek. Tartsa lenyomva a kijelző Kikapcsolás gombját ismét 3 másodpercig. A billentyűzár ikon eltűnik, és a billentyűzár mód kikapcsol. A kijelző Kikapcsolás gombjának megnyomásával megelőzhető, hogy a hűtőszekrény hőmérsékletének a beállítását megváltoztassák.

### 9. Eco-fuzzy

Az Eco-fuzzy funkció az eco-fuzzy gomb 1 másodpercig történő lenyomásával aktiválható. A funkció aktiválásakor a fagyasztó legalább 6 óra elteltével gazdaságos módba kapcsol, a gazdaságos üzemmód kijelzője pedig világítani kezd. Az Eco-fuzzy (E) funkció az eco-fuzzy gomb 3másodpercig történő lenyomásával kapcsolható ki.

A jelző 6 órát követően, az eco-fuzzy funkció bekapcsolt állapotában világít.

### 10. Fagyasztórekesz hőmérsékletének beállítása

A fagyasztórekesz hőmérséklete beállítható.

A gomb lenyomásával a fagyasztórekesz hőmérséklete -18, -19, -20, -21, -22, -23 illetve -24 fokra állítható.

### 11. Gyorsfagyasztás

Gyorsfagyasztáshoz nyomja meg a gombot; ezzel aktiválódik a gyorsfagyasztás kijelzője (❄).

A gyorsfagyasztás funkció aktiválásakor a gyorshűtési ikon világít, a hűtőrekesz hőmérséklet-kijelzőjén pedig a -27-es szám látható. A funkció kikapcsolásához nyomja meg ismét a Gyorsfagyasztás (❄) gombot. A Gyorsfagyasztás jelző ekkor kikapcsol, és a hűtő visszatér a normál beállításokra. A Gyorsfagyasztás funkció 24 órát követően felhasználói megszakítás hiányában automatikusan megszakad. Nagy mennyiségű friss élelmiszer fagyasztásához nyomja meg a gyorsfagyasztás gombját, mielőtt az élelmiszert a fagyasztórekeszbe helyezné.

## A termék használata

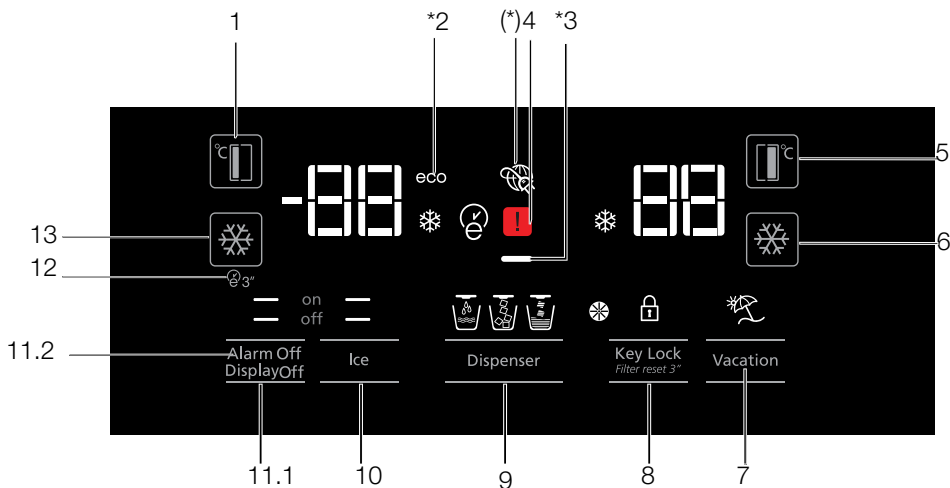

1. Fagyasztórekesz hőmérsékletének beállítása
2. Gazdaságos üzemmód
3. Energiatakarékos funkció (kijelző kikapcsolva)
4. Áramkimaradás-/Magashőmérséklet-/Hibajelző:
5. Hűtőrekesz hőmérsékletének beállítása
6. Gyorshűtés
7. Nyaralási funkció
8. Billentyűzár / hűtőcserélési riasztás törlése
9. Víz, tört jég, jégkocka kiválasztása
10. Jégkocka-készítés be/ki
11. Kijelző be/ki /Riasztó kikapcsolási figyelmeztetése
12. Autoeco
13. Gyorsfagyasztás



**\*Opcionális:** A használati útmutatóban található képek szemléltető jellegűek, nem a valódi terméket ábrázolják. Amennyiben olyan részeket talál, melyek nem találhatók meg, az Ön által megvásárolt termékben, akkor azok más modellekre vonatkoznak.

## A termék használata

### 1. Fagyasztórekesz hőmérsékletének beállítása

A gomb  lenyomásával a fagyasztórekesz hőmérséklete -18, -19, -20, -21, -22, -23, -24, -18... fokra állítható.

### 2. Gazdaságos üzemmód

Jelzi, hogy a hűtőgép energia-takarékos üzemmódban működik. Ez a jelző akkor látható, ha a fagyasztórekesz hőmérséklete -18 fokra van állítva, vagy ha az Eco extra (ECO) funkció épp bekapcsolta az energia-takarékos hűtést.

### 3. Energia-takarékos funkció (kijelző kikapcsolva)

Ha a készülék ajtaját hosszabb időn keresztül nem nyitják ki, az energiatakarékos funkció automatikusan aktiválódik, és az energiatakarékos üzemmód szimbóluma világít. Amikor az energiatakarékos funkció aktiválódik, a kijelzőn az energiatakarékos üzemmód szimbóluma kivételével az összes szimbólum kialszik. Amikor a készülék energiatakarékos üzemmódban van, és valamelyik gombot megnyomják, vagy a készülék ajtaját kinyitják, az energiatakarékos funkció automatikusan kikapcsol, és a kijelzőn a szimbólumok ismét megjelennek.

A gyárból történő kiszállításkor az energiatakarékos funkció aktiválva van, és ekkor azt nem lehet kikapcsolni.

### 4. Áramkimaradás-/Magashőmérséklet-/Hibajelző:

Ez a kijelző  hőmérsékleti hibák vagy hibariasztások esetén világít. Ez a jelzőfény akkor világít, ha áramkimaradás van, ha a hűtő hőmérséklete magas, vagy ha hiba lépett fel. Tartós áramkimaradás esetén a digitális kijelzőn a fagyasztórekeszben mért legmagasabb hőmérséklet értéke villog. Ellenőrizze a fagyasztórekeszben elhelyezett élelmiszert, majd nyomja meg a riasztást kikapcsoló gombot, a figyelmeztetés eltűnik.

### 5. Hűtörekesz hőmérsékletének beállítása

A gomb minden egyes lenyomását követően a hűtörekesz hőmérséklete 8,7,6,5,4,3,2... fokra állítható. 



### 6. Gyorshűtés

Gyorshűtéshez nyomja meg a gombot; ezzel aktiválódik a gyors hűtés kijelzője .



A funkció kikapcsolásához nyomja meg ismét a gombot.

A funkció friss élelmiszer hűtőrekeszbe történő behelyezésekor illetve az élelmiszerek gyors hűtéséhez használható. Amikor a funkció aktív, akkor a hűtő 1 órán keresztül üzemel.

### 7. Nyaralási funkció



A Nyaralási funkció  aktiválásakor a hűtőrekesz hőmérséklet-kijelzőjén a „--” kijelzés látható és nincs aktív hűtési folyamat a hűtőrekeszben. A hűtőrekesz a funkció használatakor nem alkalmas élelmiszer tárolására. A többi rekesz ez egyes rekeszekhez beállított hőmérsékletre hűtve marad. A funkció kikapcsolásához nyomja meg ismét a Nyaralási Funkció gombot. 

### 8. Billentyűzár / Billentyűzár / hűtőcserélési riasztás törlése

Nyomja le a billentyűzár gombot  a billentyűzár aktiválásához. A funkció használatával megakadályozható a hűtőgép hőmérséklet-beállításainak módosítása. A hűtőgép szűrőjét 6 havonta cserélni kell. Ha követi az 5.2-es fejezetben leírt utasításokat, a hűtőgép automatikusan kiszámítja a hátralévő időtartamot, a szűrőcserére vonatkozó riasztás kijelzése  pedig a szűrő lejáratát követően világítani kezd.



A sűrűcserélt jelző fény kikapcsolásához nyomja le a gombot  3 másodpercig.

### 9. Víz, tört jég, jégkocka kiválasztása



A 8as gomb használatával léptessen a víz , a jégkocka  és a tört jég  kiválasztása között. Az aktív jelzőfény tovább világít.

## A termék használata

### 10. Jégkocka-készítés be/ki

Nyomja le a gombot () a jégkészítés megszakításához (off ) vagy bekapcsolásához (on ).

#### 11.1 Kijelző be/ki

Nyomja le a gombot ( off) a kielző be-/kikapcsolásának megszakításához (XX) vagy bekapcsolásához ( on).

#### 11.2 Riasztó kikapcsolása figyelmeztetés

Áramkimaradásra vagy a magas hőmérsékletre történő figyelmeztetés esetén ellenőrizze a fagyasztórekeszben elhelyezett élelmiszert, majd nyomja meg a riasztást kikapcsoló gombot, a figyelmeztetés eltűnik.

### 12. Autoeco

A funkció aktiválásához nyomja meg és tartsa nyomva 3 másodpercig az auto eco gombot () ). Ha ajtó huzamosabb ideig zárva marad miközben ez a funkció aktív, akkor a hűtőrekesz gazdaságos üzemmódra vált. A funkció kikapcsolásához nyomja meg ismét a gombot.

A jelző 6 órát követően, az auto eco funkció bekapcsolt állapotában világít. ()

### 13. Gyorsfagyasztás

Gyorsfagyasztáshoz nyomja meg a gombot () ). A funkció kikapcsolásához nyomja meg ismét a gombot.

## A termék használata

### 5.2. A vízsűrő cseréjére figyelmeztető jelzés aktiválása (A vízhálózatához csatlakoztatott és szűrővel ellátott termékek esetén)

A vízsűrő cseréjére figyelmeztető az alábbiak szerint aktiválható:

kiszámításának kikapcsolásához.

A szűrő automatikus használati idejének számítása a gyártás után nincs engedélyezve.

A szűrővel felszerelt termékekben ezt engedélyezni kell.

A hűtőszekrényben használt S4 kijelzőn egy kilenc billentyűs rendszer van.

A beállított értékek megjelennek a kijelzőn.

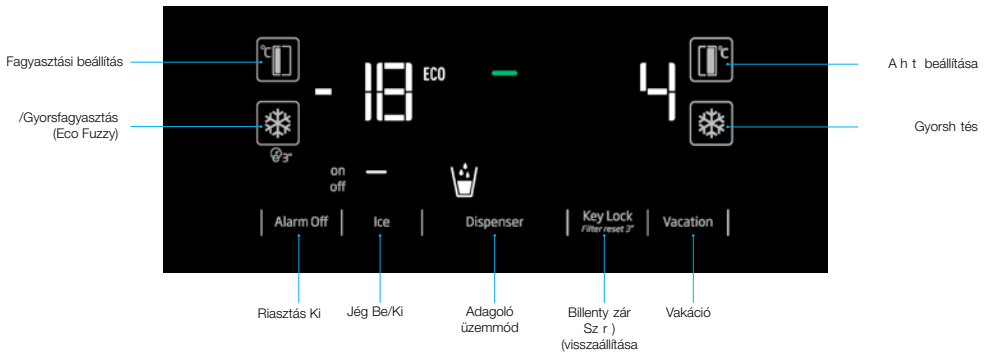

\*(nyomva tartás 3 másodpercig)

Az áram alá helyezést követően tartsa lenyomva a Riasztás Ki és a Vakáció gombokat 3 másodpercre, hogy belépjen a jelszóbeviteli képernyőre.

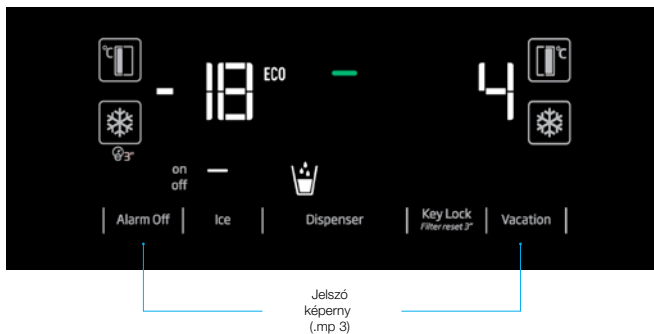

## A termék használata

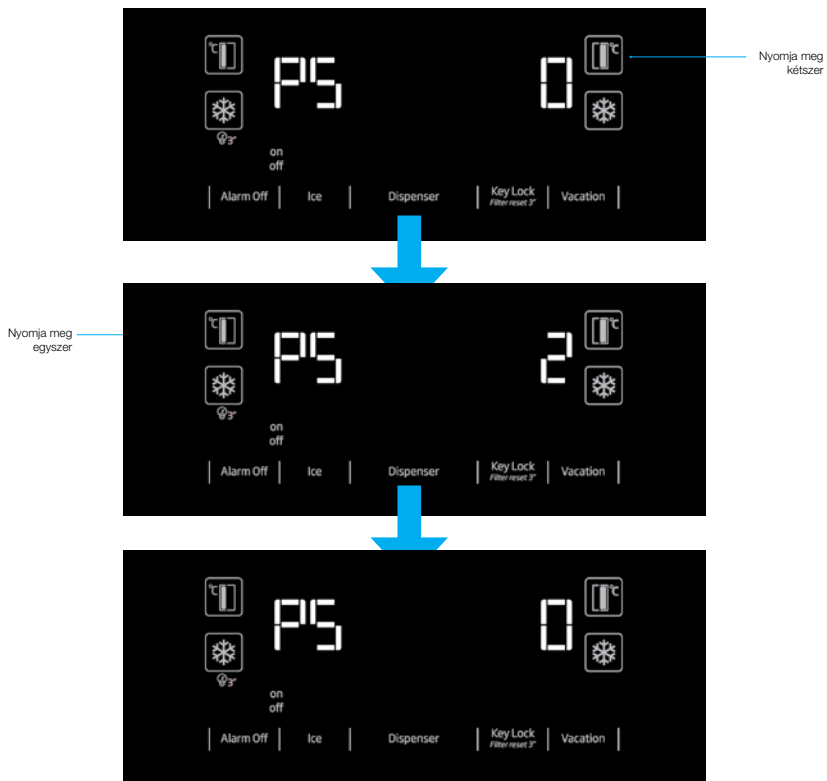

“A PS 0 képernyő megjelenésekor áramtalanítsa a hűtőszekrényt, majd helyezze újra áram alá. A szűrőszámláló ekkor bekapcsol. A szűrő figyelmeztető fénye látható lesz a kijelzőn 130 napon múlva. Miután kicserélte a szűrőt egy újra, tartsa lenyomva a Billentyűzár gombot 3 másodpercig, hogy a szűrő számlálója elkezdjen visszaszámolni 130 naptól kezdve.

Ismételje a fenti lépéseket a funkció visszavonásához.”

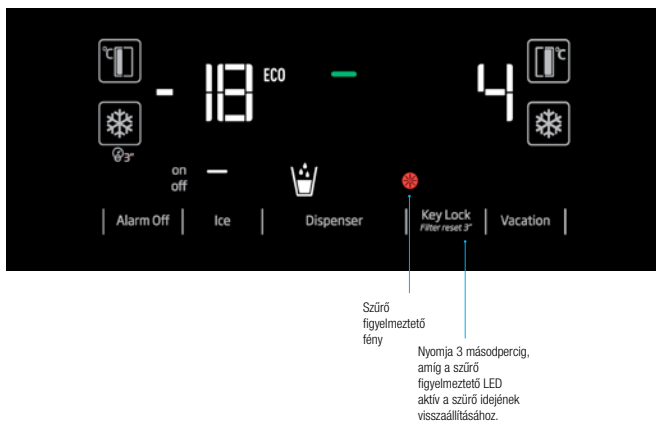



## A termék használata

### 5.3. Ellenőrzött páratartalmú zöldségtartó

#### \*választható

A páratartalom ellenőrzés funkcióval a zöldségek és gyümölcsök nedvességtartalma ellenőrizhető és így az ételek sokáig frissek maradnak.

A nedvességtartalom vesztésnek kitett zöldlevelű zöldségeket, pl. salátát, spenótot, stb. ne függőlegesen, hanem vízszintesen tároljon a zöldségtartóban.

A zöldségek berámolásakor a nehéz és kemény zöldségeket alulra, a könnyű és puha zöldségeket pedig felülre helyezze a zöldséget adott súlyát figyelembe véve.

A zöldségtartóban ne tárolja a zöldségeket műanyag zacskóban. Ha műanyag zacskókban hagyja a zöldségeket, akkor hamar elrohadnak. Amennyiben kerülni kell a zöldségek egymással való érintkezését, akkor használjon papírt, mely higiéniai szempontból megfelelő porozítással rendelkezik.

A többi zöldséggel és gyümölccsel együtt ne helyezzen a zöldségtartóba olyan gyümölcsöt, mely sok etilén-gázt termel, pl. körte, sárgabarack, őszibarack és alma. A gyümölcsök által kibocsátott etilén-gáz felgyorsítja a többi zöldség és gyümölcs érési folyamatát és ezért hamarabb elrohadnak.

### 5.4. A vízcsap használata (bizonyos modellek esetén)



Előfordulhat, hogy a vízcsap által adott első pár pohár víz meleg lesz.



Ha a vízcsapot nem túl sűrűn használta az utóbbi időben, akkor egy kevés vizet ki kell folytatni, hogy friss vizet kapjon.

A hideg víz a hűtőszekrény üzembe helyezése után 12 órával ereszhető ki.

Használja a kijelzőt a víz opció kiválasztásához, majd nyomja meg a kart a víz kieresztéséhez. A kar lenyomása után nem sokkal távolítsa el a poharat.

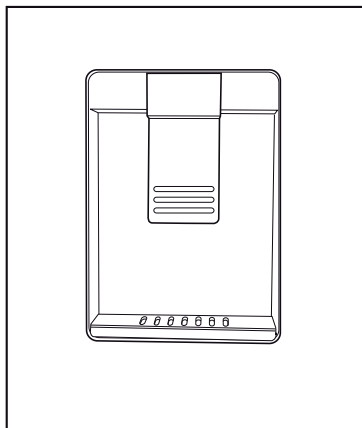

### 5.5. A víztartály feltöltése

Nyissa ki a víztartály fedelét az ábrán látható módon. Töltse fel tiszta ivóvízzel. Zárja vissza a fedelet.

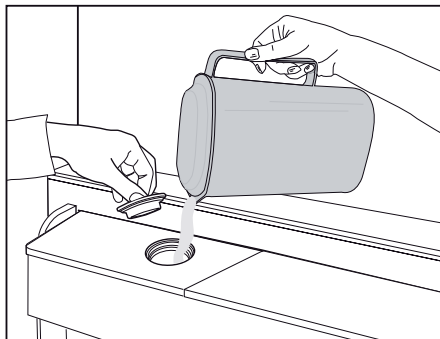

## A termék használata

### 5.6. A víztartály tisztítása

Vegye ki a víztartályt az ajtópolcból.

Eközben tartsa meg az ajtópolc mindkét oldalát.

Fogja meg a víztartály mindkét oldalát és vegye ki 45°-os szögben.

Vegye ki és tisztítsa meg a víztartály fedelét.



Ne töltsön meg a víztartályt gyümölcslével, üdítővel vagy szeszes itallal vagy egyéb nem kompatibilis folyadékkal. Az ilyen folyadékok használata rendellenességet okozhat és a vízcsap javíthatatlan károsodását. A vízcsap ilyen alkalmazása esetén a garancia nem érvényes. Az italokban / folyadékokban lévő vegyi anyagok és adalékok károsíthatják a víztartályt.



A víztartály és a vízcsap részei nem moshatók el mosogatógépben.

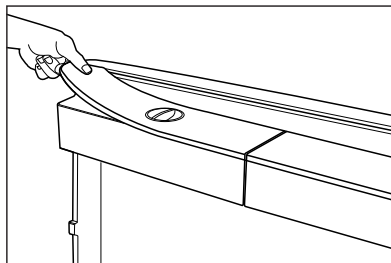
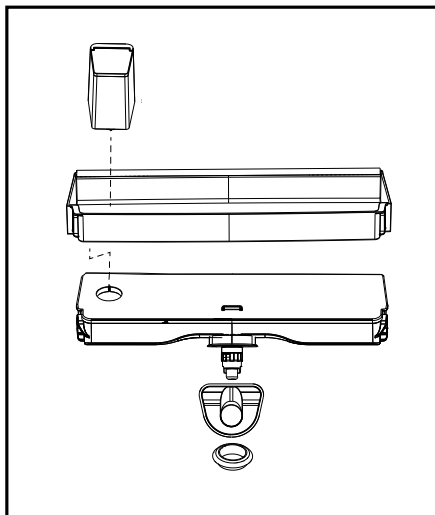
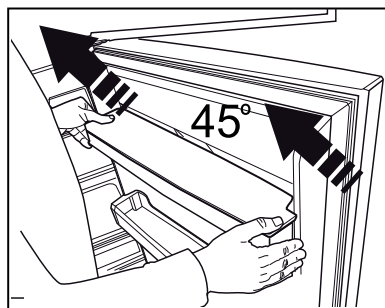
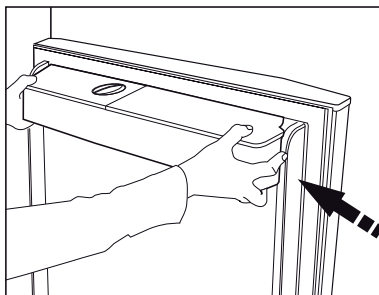

## A termék használata

### 5.7. Víz / jég választó

#### (opcionális)

A kijelző segítségével választhat a víz ( ) / jégkocka ( ) / és a darabolt jég ( ) opciók között. Víz vagy jég kieresztéséhez nyomja előrefelé a vízcsapon lévő kart. A jégkocka ( ) / és a darabolt jég ( ) opciók között való váltáskor előfordulhat, hogy az előző jégtípust többször ki kell engedni.

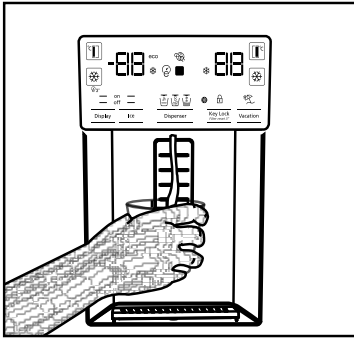

- A szűrő csatlakoztatása után a víz zavaros lehet, ezért az első 10 pohárnyi vizet ne fogyassza el.
- A hideg víz a hűtőszekrény üzembe helyezése után 12 órával eresztethető ki.
- A hűtőszekrény vízrendszerét csak tiszta vízhez tervezték. Ne használja más italokkal.
- Javasoljuk a víz elzárását, ha a hűtőszekrényt huzamosabb ideig, pl. nyaralás alatt, nem használja.
- Ha a vízcsapot sokáig nem használta, akkor az első 1-2 pohár víz meleg lehet.

### 5.8. Csepegtető tálca

#### (opcionális)

A vízcsapból csepegő víz a csepegtető tálcán gyűlik össze. A termék nem rendelkezik vízelvezetővel. Az eltávolításhoz húzza ki a csepegtető tálcát vagy nyomja meg a széleinél fogva. Eressze ki a vizet a csepegtető tálca belsejébe.

- Jég a hűtőszekrény üzembe helyezése után 12 órával eresztethető ki a jég/vízcsapból. Ha a jégdobozban kevés jég van, akkor előfordulhat, hogy a csap nem enged ki jeget.
- Az üzembe helyezés utáni első 30 jégkockát (3-4 liter) ne használja fel.
- Áramszünet vagy ideiglenes hiba esetén a jég részben felolvadhat és újrafagyhat. Ennek következtében a jégdarabok egymáshoz fagyhatnak. Hosszú ideig tartó áramszünet vagy hiba esetén a jég elolvad és kifolyik. Ebben az esetben vegye ki a jeget a jégdobozból és tisztítsa meg azt.

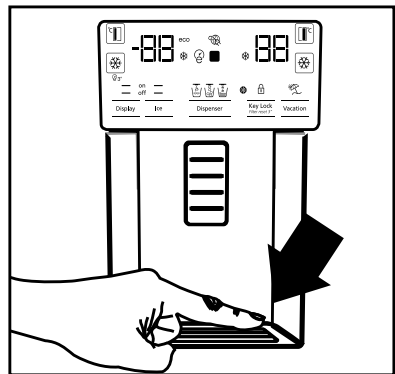

**VIGYÁZAT:** A hűtőszekrény vízrendszerét hidegvizes vízforráshoz kell csatlakoztatni. Forró vízhez nem csatlakoztatható.

- A hűtőszekrény első használatakor előfordulhat, hogy a hűtő nem ereszt ki vizet. Ezt a rendszerben lévő levegő okozza. A rendszerben lévő levegőt ki kell engedni. Ehhez nyomja meg 1-2 percig az adagoló karját, amíg víz nem kezd el folyni az adagolóból. Az elején a víz kifolyása rendszertelen lehet. A levegő eltávozása után a víz folyamatosan áramlik.

## A termék használata

### 5.9. Nullfokos tárolórekesz

#### (Opcionális)

Használja ezt a rekeszt az élelmiszerek vagy húsok alacsony hőmérsékleten való tárolására, melyek azonnali fogyasztásra kerülnek. Zöldséget/gyümölcsöt ne rakjon ebbe a rekeszbe!

A hűtőszekrény belső térfogata növelhető bármelyik nullfokos tárolórekesz eltávolításával. A tárolórekesz eltávolításához egyszerűen húzza azt előre, emelje fel és vegye ki.

### 5.10. Zöldségtartó

A hűtőszekrény zöldségtartója speciálisan zöldségek tárolására lett kialakítva, annak érdekében, hogy ne veszítsenek víztartalmukból. Ezt a célt szolgálja a zöldségtartóban keringtetett hideg levegő. A zöldséget és gyümölcsöt ebben a rekeszben tároljon. A zöldlevelű zöldségeket és a gyümölcsöket tárolja külön, hogy tovább frissek maradjanak.

### 5.11. Kék fény/HarvestFresh

#### \*Nem minden modellben érhető el

#### Kék fény

A Zöldségtároló rekeszben tárolt, kék lámpával megvilágított gyümölcsök és zöldségek a kék fény hullámhossz hatása révén folytatják a fotoszintézist és így megőrzik vitamin-tartalmukat.

#### HarvestFresh,

A Zöldségtároló rekeszben tárolt, a HarvestFresh technológiával megvilágított gyümölcsök és zöldségek hosszabb ideig megőrzik vitaminjait a kék, zöld, piros fény és sötét ciklusoknak köszönhetően, amelyek a napi ciklust szimulálják.

Ha a hűtőszekrény ajtaját a HarvestFresh technológia periódusában nyitja ki, akkor a hűtőszekrény automatikusan észleli ezt, és lehetővé teszi, hogy a kék-zöld vagy a piros fény világítsa meg a Zöldségtároló rekeszt az Ön kényelme érdekében. Miután becsukta a hűtőszekrény ajtaját, a sötét periódus folytatódik, amely az éjszakai időt jelenti egy napi ciklusban.

### 5.12. Ionizáló

#### (Opcionális)

Az ionizáló rendszer segít tisztán tartani a hűtőszekrény levegőjét. A negatív ionok kibocsátásával a levegőben terjedő baktériumok és az ezek által termelt kellemetlen szagok is lecsökkennek.

### 5.13. Minibár

#### (Opcionális)

A hűtőszekrény minibár ajtópolca az ajtó kinyitása nélkül is elérhető. Így egyetlen mozdulattal kivetheti a hűtőből a gyakran fogyasztott ételeket-italokat. A minibár ajtajának kinyitásához nyomja meg a minibárt, majd húzza azt ki.



**VIGYÁZAT:** Soha ne tegye ki túlzott terhelésnek az ajtót (pl. ne üljön rá, ne kapaszkodjon bele, ne tegyen rá nehéz dolgokat stb.). Ez ugyanis a hűtőszekrény megrongálódásához és személyi sérülésekhez vezethet.

A rekesz bezárásához egyszerűen csak tolja előre a fedél felső részét.

### 5.14. Szagszűrő

#### (opcionális)

A hűtő rész légvezetékében található szagszűrő megakadályozza a kellemetlen szagok felhalmozódását a hűtőszekrényben.

## A termék használata

### 5.15. Icematic és jégdoboz

#### (Opcionális)

Töltse fel az Icematic-ot vízzel és tegye a helyére. A jég kb. 2 óra múlva lesz kész. A jég kivételéhez ne távolítsa el az Icematic-ot.

Fordítsa el a gombokat a jégdobozon 90°-kal jobbra. A jég kiesik az alatta lévő jégdobozba.

A jeget kivetheti a jégdobozból és ezután már használhatja azt.



A jégdoboz csak jég tárolására szolgál. Ne töltsé meg vízzel. Ez esetben eltörik.

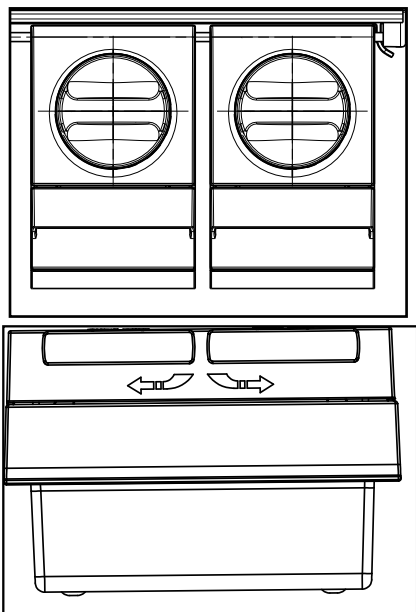

### 5.16. Jégkészítés

#### (opcionális)

A Jégkészítő a fagyasztórekesz felső részében található.

Az eltávolításához fogja meg a jégdoboz oldalain lévő fogantyúkat és húzza felfelé.

Felfelé mozgatva vegye le a jégdoboz fedelét.

#### MŰKÖDÉS

##### A jégtároló rekesz eltávolítása

A jégtároló rekeszt fogja meg a markolatoknál, emelje fel és húzza ki a jégtároló rekeszt. (1. ábra)

A jégtároló rekesz visszahelyezése

A jégtároló rekeszt fogja meg a markolatoknál, emelje fel az egyik sarkánál és illessze a rekesz oldalait a vezetősínekbe. Győződjön meg róla, hogy a jégkiválasztó csap megfelelően legyen felhelyezve.

(2. ábra)

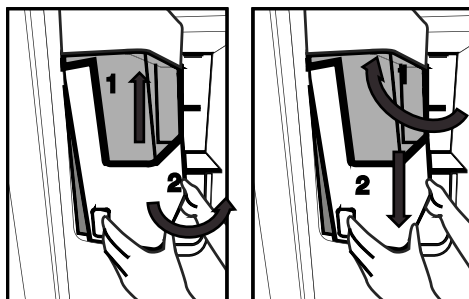

Nyomja lefelé, amíg nem marad rés a rekesz és az ajtó között. (2. ábra)

Amennyiben nehézségbe ütközik a rekesz visszahelyezése során, a forgatókereket forgassa el 90°-kal és helyezze vissza 3. ábrán látható módon.

A rekeszbe hulló jégkockák zaja normális és nem jelent hibát.

## A termék használata

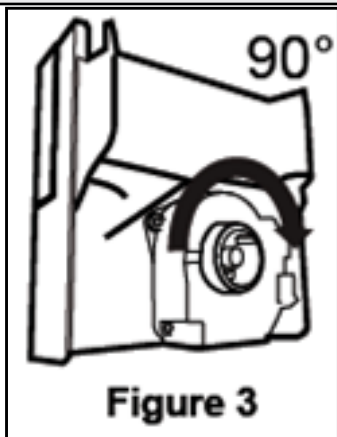

### Amikor a jégadagoló nem működik megfelelően

Amennyiben hosszú ideig nem veszi ki a jégkockákat és jégdarabok képződéséhez vezet. Ebben az esetben a fenti utasításoknak megfelelően vegye ki a jégtároló rekeszt, távolítsa el a jégdarabokat, dobja ki az összefagyott jégkockákat és helyezze vissza a jó jégkockákat a jégtároló rekeszbe.

(4. ábra)



Ha a jég nem jön ki, ellenőrizze, hogy a csatorna nincs-e eltömődve és távolítsa el az esetleges jégdarabot.

Az 5. ábrán látható módon rendszeresen ellenőrizze, hogy a jégcsatorna ne legyen eltömődve.



### A hűtőszekrény első használata vagy ha nem használja huzamosabb ideig

Előfordulhat, hogy a jégkockák kicsik, mert a gép bekapcsolása után levegő van a csőben. A normális használat közben ez a levegő eltávozik. Dobja ki a kb. 1 napig készített jeget, mert a vízcső szennyeződéseket tartalmazhat.

Vigyázat!

Ne tegye be a kezét vagy egyéb tárgyat a jégcsatornába és lapátba, mert ez megrongálhatja a tárgyakat és felsértheti a kezét.

Ne hagyja a gyermekeket a jégadagolóra vagy a jégtároló rekeszre nehezedni, mert ez sérülést okozhat.

Hogy ne ejtse le, eltávolításkor két kézzel fogja meg a jégtároló rekeszt.

Ha becsapja az ajtót, akkor víz folyhat ki a jégtároló rekeszből.

Csak szükség esetén szerelje szét a jégtároló rekeszt.

## A termék használata

Ha a tört jég kiválasztása esetén leáll a program (a hűtőből nem érkezik jég), válassza a jégkocka funkciót.

Ezután lehetősége nyílik újra a tört jeget választania.

A tört jég kiválasztásakor előfordulhat, hogy először jégkocka érkezik. Előfordulhat, hogy a hűtőszekrény jégkockát adagol tört jég kiválasztásakor is.

A jégkockakészítő elülső oldalán található fagyasztóajtón vékony, dérlepte filmréteg képződhet.

Ez teljesen általános jelenség, de ajánlott rövid időn belül letisztítani.

A vízadagoló alsó részében található csepptálca idővel megtelhet. Ne felejtse el rendszeresen üríteni. Ajánlott rendszeresen tisztítani a vizet ebben a rekeszben.

A jégtartályból érkező jég leesésekor hallható hang teljesen normális és nem a termék meghibásodására utal.

A jégtartályban lévő pengék élesek, így könnyen megvághatják a kezét.

Ha a jégadagolóból nem érkezik jég, előfordulhat, hogy összeragadtak. Ilyenkor vegye ki a tartályt és tisztítsa meg újra.

A jég típusát nem lehet megváltoztatni a kijelzőn, miközben a jégadagoló nyelv be van nyomva.

Engedje vissza a jégadagoló nyelvet, változtassa meg a jég típusát a kijelzőn, majd kezdje újra az adagolást.

## A termék használata

### 5.17. Friss étel lefagyasztása

- A élelmiszert a lehető leggyorsabban kell lefagyasztani miután a hűtőbe helyezte, hogy megtartsa jó minőségét. Ezért használja a gyorsfagyasztót.
- A friss ételek fagyasztása növeli a tárolási időt a fagyasztórekeszben.
- Az élelmiszert légmentesen záró csomagolásba kell helyezni.
- Győződjön meg róla, hogy az élelmiszer be van csomagolva, mielőtt a fagyasztórekeszbe helyezné azt. A hagyományos csomagolóanyagok helyett használjon fagyasztásra alkalmas csomagolóanyagokban, műanyag tasakokban vagy hasonló csomagolóanyagokban tárolja.
- Fagyasztás előtt jelölje meg minden csomagon a dátumot. Ez lehetővé teszi minden csomag frissességének a megállapítását, amikor kinyitja a fagyasztórekeszt. Először a régebbi ételeket használja fel.
- A lefagyasztott élelmiszert felengedésük után azonnal használja fel, és soha ne fagyassza újra.
- Ne fagyasszon le egyszerre túl nagy mennyiségű élelmiszert.

### 5.18. Típek a fagyasztott ételek tárolásához

A rekeszt legalább  $-18^{\circ}\text{C}$ -ra kell állítani.

1. Az ételt a lehető leggyorsabban helyezze a fagyasztóba, hogy ne engedjen fel.
2. Fagyasztás előtt ellenőrizze a lejárat dátumot, hogy biztos legyen benne, hogy a termék nem járt le.
3. Győződjön meg róla, hogy a csomagolás nem sérült.

### 5.19. Tudnivalók a mélyfagyasztásról

Az IEC 62552 szabvány megköveteli (bizonyos mérési körülmények szerint), hogy ahűtő legalább 4,5 kg élelmiszert  $32^{\circ}\text{C}$ -os környezeti hőmérsékleten  $-18^{\circ}\text{C}$ -ra vagy kevesebbre hűti 24 órán belül a hűtő teljes, 100 literes térfogatával. Élelmiszert csak  $-18^{\circ}\text{C}$ -on vagy alacsonyabb hőmérsékleten lehet hosszú ideig eltárolni. Az élelmiszer frissességét több hónapig megtarthatja ( $-18^{\circ}\text{C}$ -on vagy alacsonyabb hőmérsékleten mélyfagyasztásban).

A fagyasztandó élelmiszer ne kerüljön kapcsolatba korábban lefagyasztott dolgokkal, hogy megakadályozza azok részleges kiolvadását.

Fagyasztó-rekesz beállítása	Hűtőrekesz beállítása	Leírás
$-18^{\circ}\text{C}$	$4^{\circ}\text{C}$	Ez az alapértelmezett, javasolt beállítás.
$-20$ , $-22$ vagy $-24^{\circ}\text{C}$	$4^{\circ}\text{C}$	Ez a javasolt beállítás $30^{\circ}\text{C}$ -ot meghaladó környezeti hőmérséklet esetén.
Gyorsfagyasztás	$4^{\circ}\text{C}$	Használja ezt az ételek gyors lefagyasztásához. A hűtőszekrény visszaáll az előző beállításra, amikor a folyamat befejeződött.
$-18^{\circ}\text{C}$ vagy alacsonyabb	$2^{\circ}\text{C}$	Használja ezt a beállítást, ha úgy gondolja, hogy a hűtőrekesz nem elég hideg a környezeti hőmérséklet vagy az ajtó gyakori kinyitása miatt. Hűtőszekrény / Használati utasítás



## A termék használata

A zöldségeket forralja fel és szűrje le a vizet a fagyasztási idő meghosszabbítása érdekében. Az élelmiszert a szűrés után légmentesen záró csomagolásba kell helyezni és a fagyasztóba tenni. Banánt, paradicsomot, salátát, zellert, főtt tojást, burgonyát és hasonló élelmiszereket ne fagyasszon le. Ezen ételek lefagyasztása csökkenti a tápértéket és a minőséget és káros lehet az egészségre.

### 5.20. Az élelmiszer elhelyezése

Fagyasztó-rekesz polcai	Különböző fagyott élelmiszer, például hús, hal, jégkrém, zöldségek, stb.
Hűtőrekesz polcai	Serpenyőben, lefedett tányéron és zárt tartókban lévő élelmiszer, tojás (lefedett serpenyőben)
Hűtőrekesz ajtópolcai	Kis és csomagolt élelmiszer és italok
Zöldségtartó	Zöldségek és gyümölcsök
Friss étel tartórekesz	Delikát termékek (reggelihez való termékek, húsok, melyek hamar felhasználásra kerülnek)

### 5.21. Nyitott ajtó riasztás

#### (opcionális)

Ha a hűtőszekrény ajtaja legalább 1 percig nyitva marad, egy hangjelzés hallható. A riasztás elnémitásához egyszerűen csak nyomjon meg egy gombot a kijelzőn (ha van), vagy csukja be az ajtót.

### 5.22. Belső világítás

A belső világítás egy LED lámpát alkalmaz. Ha bármilyen probléma áll fenn a lámpával, lépjen kapcsolatba a hivatalos szolgáltatóval.

A készülékben lévő lámpa/lámpák háztartásban lévő helyiségek megvilágítására nem alkalmas/alkalmasak. A lámpa rendeltetése, hogy segítse a felhasználót az élelmiszerek hűtőszekrénybe/fagyasztószekrénybe való gyors és biztonságos behelyezésében.

## 6 Tisztítás és karbantartás

A termék rendszeres tisztítása növeli az élettartamát.



**VIGYÁZAT:** Tisztítás előtt húzza ki a hűtőszekrényt.

- Soha ne használjon éles, csiszoló anyagot, szappant, háztartási tisztítót, tisztítószert, gázt, benzint vagy viaszpolítót a tisztításhoz.
- A nem No Frost felszereltségű termékek esetében vízcsapok és ujnyi vastagságú jég képződhet a hűtőtér hátsó falán. Ne tisztítsa le. Soha ne kenjen rá olajat vagy hasonló szereket.
- Kizárólag enyhén nedves mikroszálás ruhát használjon a termék külső felületének tisztítására. A szivacsok és más típusú tisztító ruhák megkarcolhatják a felületet.
- Oldjon fel egy teáskanál szódadibikarbónát vízben. Mártson bele egy ruhát és csavarja ki. Törölje át a hűtőszekrényt a ruhával, majd törölje szárazra.
- Ügyeljen rá, hogy ne kerüljön víz a lámpabúra alá ill. ne kerüljön kapcsolatba más elektromos résszel.
- A hűtőajtót tisztítsa meg egy nedves ruhával. Távolítsa el minden élelmiszert az ajtópolcok és polcok kivételéhez. A kivételhez emelje fel az ajtópolcokat. Tisztítsa meg és szárítsa meg a polcokat, majd csúsztassa őket a helyükre.
- A termék külső felületeinek és a krómbevonatos részek tisztításához soha ne használjon tisztítószereket vagy klórt tartalmazó vizet. A klór korróziót okoz az ilyen fémfelületeken.

- Ne használjon éles vagy csiszoló hatású eszközöket, szappant, háztartási tisztítószereket, mosószereket, benzint, viaszt stb., mert a műanyag részecskékről lekopnak a nyomtatott minták és deformációt okoznak. Tisztítsa meg meleg vízzel és egy puha ruhával, majd törölje szárazra.

### 6.1. A kellemetlen szagok elkerülése

A termék nem tartalmaz kellemetlen szagú anyagot. Ugyanakkor, ha az ételeket nem tárolja a megfelelő rekeszben vagy a belső felületek tisztítása nem megfelelő, akkor ez kellemetlen szagokat okozhat.

Ennek elkerülése érdekében kéthetente tisztítsa meg a belső felületeket szódadibikarbónátos vízzel.

- Az ételeket jól lezárt edényekben tárolja. A nem jól lezárt ételekből származó mikroorganizmusok kellemetlen szagokat okozhatnak.
- A hűtőszekrényben ne tároljon lejárt vagy romlott ételeket.

### 6.2. A műanyag felületek védelme

Amennyiben olaj kerül a műanyag felületekre, öblítse le és tisztítsa meg az adott részt langyos vízzel.

## 7 A problémák javasolt megoldása

Kérjük, mielőtt kihívna a szervizt, oldassa át a következő listát. Ezzel időt és pénzt takaríthat meg. Ez a lista azon gyakran előforduló panaszokat tartalmazza, melyek nem a hibás gyártásból vagy anyagokból erednek. Az itt ismertetett tulajdonságok közül nem mindegyik található meg az Ön készülékén.

### A hűtőszekrény nem működik

- A hűtőszekrény megfelelően be van dugva? >>> *Dugja be a dugót a fali aljzatba.*
- Nem olvadt le a főbiztosíték vagy annak a konnektornak a biztosítéka, melyhez a hűtőszekrényt csatlakoztatta? >>> *Ellenőrizze a biztosítékot.*

### Lecsapódás található a fagyasztó oldalfalán (MULTI ZONE, COOL, CONTROL és FLEXI ZONE).

- Nagyon hideg környezeti körülmények. >>> *A hűtőszekrényt ne telepítse -5°C alatti helyre.*
- z ajtó gyakori kinyitása és becsukása >>> *Ne nyissa ki az ajtót túl gyakran.*
- Magas páratartalmú környezet. >>> *A hűtőszekrényt ne telepítse magas páratartalmú helyre.*
- Olyan nyitott edényben lévő élelmiszer tárolása, mely folyadékot tartalmaz. >>> *A nyitott edényben tárolt élelmiszert fedje le egy megfelelő anyaggal.*
- Nyitva hagyta az ajtót. >>> *Csökkentse az időt, amíg az ajtó nyitva van.*
- A termosztát túl alacsony hőmérsékletre van állítva. >>> *Állítsa a termosztátot a megfelelő hőmérsékletre.*

### A kompresszor nem működik.

- A kompresszor biztosítéka hirtelen áramkimaradások esetén kiolvadt, illetve a folyamatos árammegszakítások után a hűtőszekrény hűtő rendszere még nem került egyensúlyba. A hűtőszekrény kb. 6 perc után fog bekapcsolni. Kérjük, hívja ki a szervizt, ha a 6 perc után nem indul be a hűtőszekrény.
- A hűtőszekrény olvasztási ciklusban van. >>> *Ez egy teljesen automatikusan olvasztó hűtőszekrény esetében természetes. Az olvasztási ciklus megadott időközönként megy végbe.*
- A hűtőszekrény nincs bedugva. >>> *Győződjön meg róla, hogy a dugó megfelelően van-e csatlakoztatva a fali aljzathoz.*
- eglefelelőek a hőmérséklet beállítások? >>> *Válassza ki a megfelelő hőmérsékletbeállítást.*
- Áramszünet van. >>> *Az áramszünet után a termék megfelelően fog működni.*

### A működés zaj a hűtő működése közben egyre hangosabb.

- A hűtőszekrény működési teljesítménye a környezeti hőmérséklet változásának függvényében változik. Ez teljesen normális, nem utal hibára.

### A hűtőszekrény gyakran vagy hosszú ideig működik.

## A problémák javasolt megoldása

- Az új hűtőszekrénye lehet, hogy nagyobb, mint az előző. A nagyobb hűtőszekrények hosszabb ideig működnek.
- Lehet, hogy túl magas a szobahőmérséklet. >>> *Magasabb szobahőmérséklet esetén a hűtőszekrény tovább működik.*
- Előfordulhat, hogy a hűtőszekrény nem régen lett bedugva, vagy tele lett pakolva élelmiszerrel. >>> *A hűtőszekrény lehűtése ezekben az esetekben néhány órával tovább tarthat. Ez teljesen normális.*
- Nemrégiben nagy mennyiségű forró ételt helyezett a hűtőszekrénybe. >>> *Ne helyezzen forró ételt a hűtőszekrénybe.*
- Lehet, hogy az ajtók gyakran vagy hosszú ideig voltak kinyitva. >>> *Meleg levegő jutott a hűtőszekrénybe, melynek hatására a hűtőszekrény hosszabb ideig üzemel. Kevesebb alkalommal nyissa ki az ajtókat.*
- A fagyasztó vagy a hűtő rész ajtaja lehet, hogy nyitva maradt. >>> *Ellenőrizze, hogy az ajtók megfelelően be vannak-e csukva.*
- A hűtőszekrény nagyon alacsony hőmérsékletre lett állítva. >>> *Állítsa a hűtőszekrény hőmérsékletét magasabbra, és várja meg, míg eléri ezt a hőmérsékletet.*
- A hűtő ajtajának szigetelése elképzelhető, hogy koszos, kopott, törött vagy nem megfelelően van behelyezve. >>> *Tisztítsa meg, vagy cserélje ki a szigetelést. A sérült/törött szigetelés hatására a tovább ideig működik annak érdekében, hogy fenn tudja tartani az aktuális hőmérsékletet.*

### A fagyasztó hőmérséklete túl alacsony, miközben a hűtő hőmérséklete megfelelő.

- A fagyasztó nagyon alacsony hőmérsékletre lett állítva. >>> *Állítsa a fagyasztó hőmérsékletét magasabbra, és ellenőrizze.*

### A hűtő hőmérséklete túl alacsony, miközben a fagyasztó hőmérséklete megfelelő.

- A hűtő nagyon alacsony hőmérsékletre lett állítva. >>> *Állítsa a hűtő hőmérsékletét magasabbra, és ellenőrizze.*

### A hűtő fiókjában tartott élelmiszerek magfagynak.

- A hűtő nagyon alacsony hőmérsékletre lett állítva. >>> *Állítsa a fagyasztó hőmérsékletét magasabbra, és ellenőrizze.*

### A hűtő vagy a fagyasztó hőmérséklete nagyon magas.

- A hűtő nagyon magas hőmérsékletre lett állítva. >>> *A hűtő hőmérséklete hatással van a fagyasztó hőmérsékletére. Módosítsa úgy a hűtő és a fagyasztó hőmérsékletét, hogy ezek elérjék a kívánt szintet.*
- Lehet, hogy az ajtók gyakran vagy hosszú ideig voltak kinyitva. >>> *Kevesebb alkalommal nyissa ki az ajtókat.*
- Lehet, hogy az ajtó nyitva maradt. >>> *Csukja be rendesen az ajtót.*
- Előfordulhat, hogy a hűtőszekrény nem régen lett bedugva, vagy tele lett pakolva élelmiszerrel. >>> *Ez teljesen normális. A hűtőszekrény lehűtése ezekben az esetekben néhány órával tovább tarthat.*
- Nemrégiben nagy mennyiségű forró ételt helyezett a hűtőszekrénybe. >>> *Ne helyezzen forró ételt a hűtőszekrénybe.*

### Rezgés vagy zaj.

- A padló nem egyenes vagy gyenge. >>> *A hűtő a lassú mozgás miatt ad ki hangot. Győződjön meg róla, hogy a padló egyenes-e, illetve elég erős-e ahhoz, hogy elbírja a hűtőszekrényt.*
- A zajt a hűtőszekrény tetejére helyezett tárgyak is okozhatják. >>> *Az ilyen tárgyakat el kell távolítani a hűtőszekrény tetejéről.*

### Csöpögéshez vagy fúváshoz hasonló hangot hallani.

- A hűtőszekrény működésének megfelelő folyadék vagy gázáramlás történik. >>> *Ez teljesen normális, nem utal hibára.*

### Szélfúváshoz hasonló hangot hallani.

- A hűtés hatékonyságának érdekében a hűtőszekrény ventilátorokat is működtet. Ez teljesen normális, nem utal hibára.

### Kondenzáció a hűtőszekrény belső falain.

## A problémák javasolt megoldása

- A meleg vagy páras levegő növeli a jégképződést és a kondenzációt. Ez teljesen normális, nem utal hibára.
- Lehet, hogy az ajtók gyakran vagy hosszú ideig voltak kinyitva. >>> *Kevesebb alkalommal nyissa ki az ajtókat. Ha nyitva van, zárja be az ajtót.*
- Lehet, hogy az ajtó nyitva maradt. >>> *Csukja be rendszeren az ajtót.*

### Pára jelenik meg a hűtőszekrény külső részén vagy az ajtók közt.

- Lehet, hogy páras az idő. A páras idő teljesen normális. >>> *Ha a páratartalom kevesebb lesz, a kondenzáció eltűnik.*

### Kellemetlen szag érezhető a hűtőben.

- A hűtőszekrény belső tisztításra szorul. >>> *Egy szivacs, meleg víz vagy szóda segítségével tisztítsa meg a hűtőszekrény belső részét.*
- A szagot lehet, hogy néhány edény vagy csomagolóanyag okozza. >>> *Használjon másik edényt, vagy más gyártótól származó csomagolóanyagot.*
- Az ételek nyitott edényben vannak. >>> *Az ételeket jól lezárt edényekben tárolja. A nem jól lezárt ételekből származó mikroorganizmusok kellemetlen szagokat okozhatnak.*
- Vegye ki a lejárt vagy romlott ételeket a hűtőszekrényből.

### Az ajtó nem zárul be.

- Az élelmiszerek csomagolásai megakadályozhatják az ajtó becsukását. >>> *Távolítsa el azokat a csomagokat, melyek akadályozzák az ajtót.*
- A hűtőszekrény valószínűleg nem teljesen áll függőlegesen a padlón. >>> *Állítsa be a szintbeállító csavarokat.*
- A padló nem egyenes vagy gyenge. >>> *Győződjön meg róla, hogy a padló egyenes-e, illetve elég erős-e ahhoz, hogy elbírja a hűtőszekrényt.*

### A zöldségtartó beragadt.

- Az élelmiszer lehet, hogy hozzáér a fiók tetejéhez. >>> *Rendezze át az élelmiszereket a fiókban.*

### Ha A Termék Felülete Forró.

- A termék működése közben magas hőmérséklet figyelhető meg a két ajtó között, az oldalsó paneleken és a hátsó grillnél. Ez nem rendellenes jelenség és nem igényel szervizi karbantartást! Legyen óvatos, amikor megérinti ezeket a területeket.



**VIGYÁZAT:** Ha a hiba ezen utasítások elvégzése után továbbra is jelentkezik, forduljon a helyi forgalmazóhoz vagy szervizközpontozhoz. Ne próbálja megjavítani a terméket.



**Холодильник**  
Инструкция по эксплуатации

**Фрижидер**  
Упутство за употребу

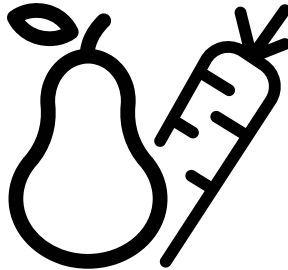

GN163220S



**RU/SB**

57 9933 0000/AG -3/4- RU-SB

Уважаемый покупатель,

Мы хотим, чтобы Вы извлекли максимальную пользу из нашей продукции, изготовленной с помощью современного оборудования в условиях тщательного контроля качества.

Для этого перед использованием полностью прочитайте руководство по эксплуатации устройства и сохраните руководство в качестве источника для справок. Если вы передадите устройство другому лицу, передайте вместе с ним и данное руководство.

### **Соблюдайте руководство по эксплуатации для быстрого и безопасного использования устройства.**

- Прочтите руководство по эксплуатации перед установкой и использованием устройства.
- Всегда соблюдайте соответствующие правила техники безопасности.
- Храните Руководство по эксплуатации под рукой для использования в будущем.
- Прочтите все другие документы, поставляемые с данным устройством.

Имейте в виду, что настоящее руководство по эксплуатации может применяться к нескольким моделям устройства. В руководстве ясно указаны все различия между разными моделями.

### **Символы и примечания**

**В руководстве по эксплуатации используются следующие символы:**

	Важная информация и полезные советы.
	Опасности для жизни и имущества.
	Опасность поражения электрическим током.
	Упаковка устройства изготовлена из вторсырья в соответствии с национальным законодательством об окружающей среде.

# Содержание





<b>1 Указания по технике безопасности и защите окружающей среды</b>	<b>3</b>	4.2. Первое включение . . . . .	19
1.1. Общие правила техники безопасности . . . . .	3	<b>5 Эксплуатация устройства</b>	<b>20</b>
1.1.1 Предупреждение об опасности для жизни. . . . .	5	5.1. Индикаторная панель . . . . .	20
1.1.2 Для моделей с фонтанчиком для питья. . . . .	6	5.2. Включение предупреждения о необходимости замены фильтра для очистки воды . . . . .	29
1.2. Использование по назначению. . . . .	6	5.3. Отделение с регулируемой влажностью . . . . .	31
1.3. Безопасность детей. . . . .	6	5.4. Использование водного фонтана . . . . .	31
1.4. Соответствие Директиве по утилизации отходов электрического и электронного оборудования (WEEE) и утилизация холодильника . . . . .	6	5.5. Наполнение резервуара водного фонтана . . . . .	31
1.5. Соответствие Директиве ЕС по ограничению использования вредных веществ (RoHS). . . . .	7	5.6. Очистка емкости для воды . . . . .	32
1.6. Информация об упаковке . . . . .	7	5.7. Получение льда/воды . . . . .	33
<b>2 Холодильник</b>	<b>8</b>	5.8. Поддон . . . . .	33
<b>2 Холодильник</b>	<b>9</b>	5.9. Отсек с нулевой температурой. . . . .	34
<b>3 Установка</b>	<b>10</b>	5.10. Емкость для овощей . . . . .	34
3.1. Выбор правильного места для установки . . . . .	10	5.11. Синяя подсветка/Технология HarvestFresh . . . . .	34
3.2. Установка пластиковых клиньев	10	5.12. Ионизатор . . . . .	34
3.3. Регулировка стоек . . . . .	11	5.13. Мини-бар. . . . .	34
3.4. Подключение к электросети . . . . .	12	5.14. Фильтр запахов . . . . .	34
3.5. Подключение воды . . . . .	12	5.15. Ледогенератор Icematic и ящик для хранения льда . . . . .	35
3.6. Подсоединение водного шланга к изделию . . . . .	13	5.16. Ледогенератор с дозатором . . . . .	35
3.7. Подключение к водопроводу . . . . .	13	5.17. Замораживание свежих продуктов . . . . .	38
3.8. Для изделий, в которых применяются резервуары . . . . .	14	5.18. Рекомендации для хранения замороженных продуктов. . . . .	38
3.9. Фильтр для воды . . . . .	14	5.19. Детальное описание глубокой заморозки . . . . .	38
3.9.1. Крепление внешнего фильтра на стене (в зависимости от модели) . . . . .	15	5.20. Размещение продуктов . . . . .	39
3.9.2. Внутренний фильтр. . . . .	16	5.21. Сигнал открытой двери . . . . .	39
<b>4 Подготовка</b>	<b>18</b>	5.22. Внутреннее освещение . . . . .	39
4.1. Как экономить электроэнергию .18		<b>6 Обслуживание и очистка</b>	<b>40</b>
		6.1. Предотвращение неприятных запахов. . . . .	40
		6.2. Защита пластиковых поверхностей. . . . .	40
		<b>7 Поиск и устранение</b>	



# 1 Указания по технике безопасности и защите окружающей среды

В этом разделе приведены указания по технике безопасности, соблюдение которых необходимо для предотвращения получения травм и материального ущерба. Несоблюдение этих указаний приведет к полному аннулированию гарантийных обязательств в отношении данного изделия.

Использование по назначению

	<b>Внимание:</b> Во время хранения или установки устройства убедитесь в том, что его вентиляционные отверстия открыты.
	<b>Внимание:</b> Для ускорения процесса оттаивания льда не пользуйтесь какими-либо механическими устройствами или другими устройствами, за исключением рекомендуемых производителем.
	<b>Внимание:</b> Не допускайте повреждения цепи хладагента.
	<b>Внимание:</b> Не пользуйтесь отсеках для хранения продуктов питания устройства электрическими приборами, не рекомендуемыми изготовителем.
	<b>Внимание:</b> В холодильнике нельзя хранить взрывчатые вещества, такие как баллончики с воспламеняющимися сжатыми газами.

Это устройство разработано для использования в быту или подобных условиях

- Для использования на служебных кухнях магазинов, офисов и других рабочих мест;
- Для использования клиентами в фермерских домах и отелях, мотелях и других гостиничных заведениях.
- в пансионатах;

- в других сферах применения, за исключением предприятий общественного питания и розничной торговли.

## 1.1. Общие правила техники безопасности

- К эксплуатации холодильника не должны допускаться люди с физическими, сенсорными и психическими отклонениями без наличия навыков и опыта обращения с подобными приборами, а также дети. Эксплуатация холодильника такими людьми должна проводиться только под наблюдением лица, ответственного за их безопасность, после проведения соответствующего инструктажа. Не разрешайте детям играть с холодильником.
- В случае ненормальной работы холодильника отключите его от электрической сети (вытащите штепсельную вилку шнура питания из розетки).
- После извлечения вилки питания из розетки подождите не менее 5 минут, прежде чем вставлять ее снова.
- Отключайте холодильник от сети электропитания, когда он не используется.
- Не прикасайтесь к штепсельной вилке шнура питания влажными руками! Не дергайте за кабель, чтобы вытащить штепсельную вилку. Всегда беритесь за корпус штепсельной вилки.
- Не вставляйте вилку питания холодильника в разболтанную розетку (в которой вилка держится плохо).
- Необходимо отключать

## Указания по безопасности и охране окружающей среды

холодильник от электросети во время установки, технического обслуживания, очистки и ремонта.

- Если холодильник не будет эксплуатироваться некоторое время, отсоедините его вилку питания от розетки и уберите из него все продукты.
- Запрещается эксплуатация холодильника при открытом отсеке с печатными платами, расположенном сверху в задней части холодильника (крышка отсека с электрическими платами) (1).

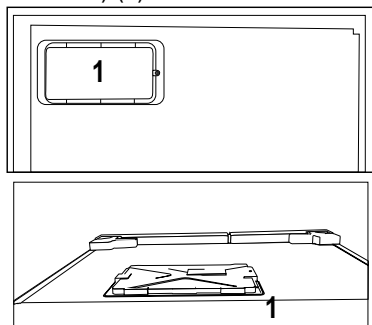

- Не используйте парогенераторы и парообразные очищающие материалы для очистки холодильника и плавления образовавшегося внутри льда. Пар может попасть в зоны с электрооборудованием и привести к короткому замыканию электрических цепей или к поражению электрическим током.
- Не выполняйте очистку холодильника распыляя или выливая на него воду! Опасность поражения электрическим током!
- В случае возникновения неисправности прекратите эксплуатацию электроприбора, так как это может привести к поражению электрическим током. Прежде чем

выполнить какие-либо действия, обратитесь в авторизованный сервисный центр.

- Подключайте холодильник к розетке с заземлением. Заземление цепи питания должно быть выполнено квалифицированным электриком.
- Если в холодильнике используется светодиодное освещение, в случае возникновения каких-либо проблем или для замены освещения обращайтесь в авторизованный сервисный центр.
- Не прикасайтесь к замороженным продуктам влажными руками! Руки могут примерзнуть!
- Не помещайте жидкости в бутылках и банках в морозильную камеру. Их может разорвать!
- Помещайте жидкости в вертикальном положении с плотно закрытой крышкой.
- Не распыляйте воспламеняемые вещества рядом с холодильником, так как они могут воспламениться или взорваться.
- Запрещается хранить воспламеняемые вещества и предметы с воспламеняемым газом (аэрозоли и т.п.) в холодильнике.
- Не ставьте сосуды с жидкостью на холодильник. Пролив воды на детали под напряжением может привести к поражению электрическим током или к опасности возгорания.

## Указания по безопасности и охране окружающей среды

- Воздействие дождя, снега, солнечных лучей или ветра может привести к поражению электрическим током. При перестановке холодильника не переносите его за дверную ручку. Ручка может оторваться.
- Соблюдайте осторожность, чтобы не защемить руки или части тела в движущихся частях внутри холодильника.
- Не поднимайтесь и не облокачивайтесь на дверь, ящики и другие части холодильника. Это может привести к опрокидыванию холодильника и повреждению деталей.
- Соблюдайте осторожность, чтобы не запутаться в шнуре питания.
- При расположении прибора, необходимо удостовериться, что шнур питания не поврежден и не спутан.
- Не размещать многоместные розетки, либо переносные источники питания на задней части прибора.

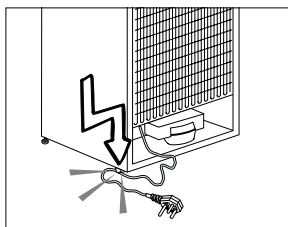

- Детям в возрасте от 3 до 8 лет разрешено загружать и разгружать холодильник.
- Чтобы избежать загрязнения пищевых продуктов, необходимо соблюдать следующие инструкции:
  - – Открытие дверей на длительный период может привести к существенному повышению температуры в отделениях прибора.
  - – Необходимо проводить регулярную очистку поверхностей,

вступающих в контакт с пищевыми продуктами, а также доступных дренажных систем.

- - Необходимо проводить очистку баков для воды, если они не использовались более 48 часов, промыть систему подачу воды проточной водой если система не использовалась более 5 дней.
- - Рыбу и мясо необходимо хранить в специальных контейнерах холодильника, чтобы эти продукты не вступали в контакт с другими пищевыми продуктами.
- - Морозильные отделения, обозначенные 2 звездочками, подходят для хранения предварительно замороженных продуктов, а также хранения или изготовления мороженого и приготовления кубиков льда.
- - Морозильные отделения, обозначенные одной, двумя и тремя звездочками не предназначены для замораживания свежих продуктов.
- - Если холодильник остается незаполненным длительное время, его необходимо отключить, разморозить, помыть, высушить и оставить дверь открытой, чтобы предотвратить возникновение грибка внутри прибора.

### 1.1.1 Предупреждение об опасности для жизни

Если в холодильнике используется охлаждающая система, работающая на газе-хладагенте R600a, не допускайте повреждения системы охлаждения и ее трубок в процессе эксплуатации и перемещения холодильника. Этот хладагент огнеопасен. В случае повреждения системы охлаждения отодвиньте

## Указания по безопасности и охране окружающей среды

холодильник от источника огня и немедленно проветрите помещение.



На этикетке на боковой внутренней поверхности холодильника слева указан тип используемого в холодильнике газа-хладагента.

### 1.1.2 Для моделей с фонтанчиком для питья

- Давление холодной воды на входе должно составлять максимум 90 фунтов на квадратный дюйм (620 kPa). Если давление воды будет превышать 80 фунтов на квадратный дюйм (550 kPa), следует использовать для в водопроводной системы клапан ограничения давления. Если Вы не знаете, как проверить давление воды, обратитесь за помощью к профессиональному сантехнику. Если во время установки существует риск гидравлического удара, всегда используйте оборудование для предотвращения гидроудара. Если Вы не уверены в отсутствии риска гидроудара, обратитесь к профессиональным сантехникам.
- Не устанавливайте на входе горячей воды. Следует предпринять необходимые меры предосторожности для предотвращения риска замерзания шлангов. Рабочий интервал температур воды будет составлять не менее 33°F (0,6°C) и не более 100°F (38°C).
- Используйте только питьевую воду.

### 1.2. Использование по назначению

- Холодильник предназначен для бытового использования. Холодильник

не предназначен для использования в коммерческих целях.

- Холодильник предназначен только для хранения еды и напитков.
- Не храните в холодильнике вещества, которые должны храниться строго при определенной температуре (вакцины, чувствительные к условиям хранения, медикаменты, медицинские препараты и т.п.).
- Изготовитель холодильника не несет ответственности за ущерб, связанный с неправильной эксплуатацией холодильника или его использованием по назначению.
- Оригинальные запасные части будут предоставлены в течение 10 лет с момента покупки изделия.
- Безопасность детей
- Упаковочные материалы храните в недоступном для детей месте.
- Не разрешайте детям играть с холодильником.
- Если дверь холодильника оснащена замком, держите ключ вне зоны доступа детей.

### 1.3. Безопасность детей

- Если на дверце есть замок, ключ следует хранить в недоступном для детей месте.
- Следует присматривать за детьми и не разрешать им портить холодильник.

### 1.4. Соответствие Директиве по утилизации отходов электрического и электронного оборудования

### (WEEE) и утилизация холодильника

Изделие соответствует требованиям Директивы по утилизации отходов электрического и электронного оборудования Европейского Союза (2012/19/ЕС). Данное изделие имеет маркировку, указывающую на утилизацию его как электрического и электронного оборудования (WEEE).



Это изделие произведено из высококачественных деталей и материалов, которые подлежат повторному использованию и переработке. Поэтому не выбрасывайте изделие с обычными бытовыми отходами после завершения его эксплуатации. Его следует сдать в соответствующий центр по утилизации электрического и электронного оборудования. О местонахождении таких центров вы можете узнать в местных органах власти.

местными нормативами и правилами касательно защиты окружающей среды. Не утилизируйте упаковочные материалы вместе с бытовыми или другими отходами. Отнесите их в один из пунктов приема упаковочных материалов, назначенных местными органами власти.

### 1.5. Соответствие Директиве ЕС по ограничению использования вредных веществ (RoHS)

- Изделие соответствует требованиям Директивы по утилизации отходов электрического и электронного оборудования Европейского Союза (2011/65/EU). Оно не содержит вредных и запрещенных материалов, указанных в Директиве.

### 1.6. Информация об упаковке

- Упаковка изделия изготовлена из материалов, подлежащих вторичной переработке, в соответствии с

## 2 Холодильник

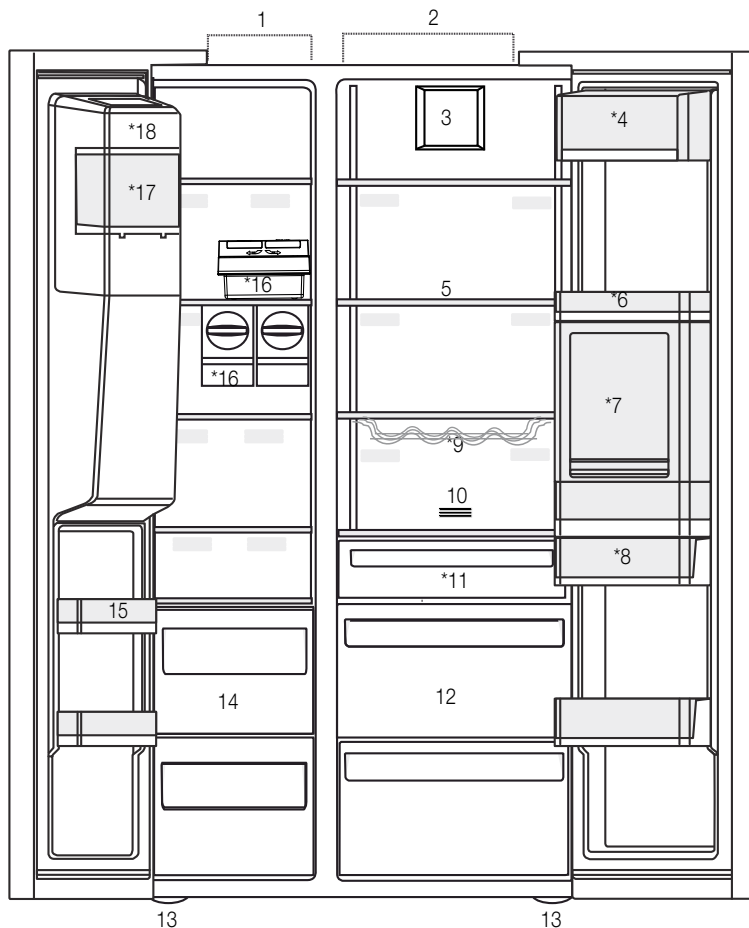

- 1- Морозильное отделение
  - 2- Холодильное отделение
  - 3- Вентилятор
  - 4- Отсек для масла и сыра
  - 5- Стеклопанные полки
  - 6- Полки на дверце холодильной камеры
  - 7- Мини-бар
  - 8- Емкость для воды
  - 9- Полка для бутылок
  - 10- Фильтр запахов
  - 11- Отсек с нулевой температурой
  - 12- Емкости для овощей
  - 13- Регулируемые стойки
  - 14- Отсеки для хранения замороженных продуктов
  - 15- Полки на дверце морозильного отделения
  - 16- Льдогенератор Iceomatics
  - 17- Контейнер для хранения льда
  - 18- Декоративная крышка льдогенератора с дозатором
- \*В зависимости от модели



\* В зависимости от модели: Рисунки в данном руководстве по эксплуатации могут не полностью соответствовать характеристикам вашего устройства. Если в вашем устройстве нет соответствующих деталей, информация относится к другим моделям.

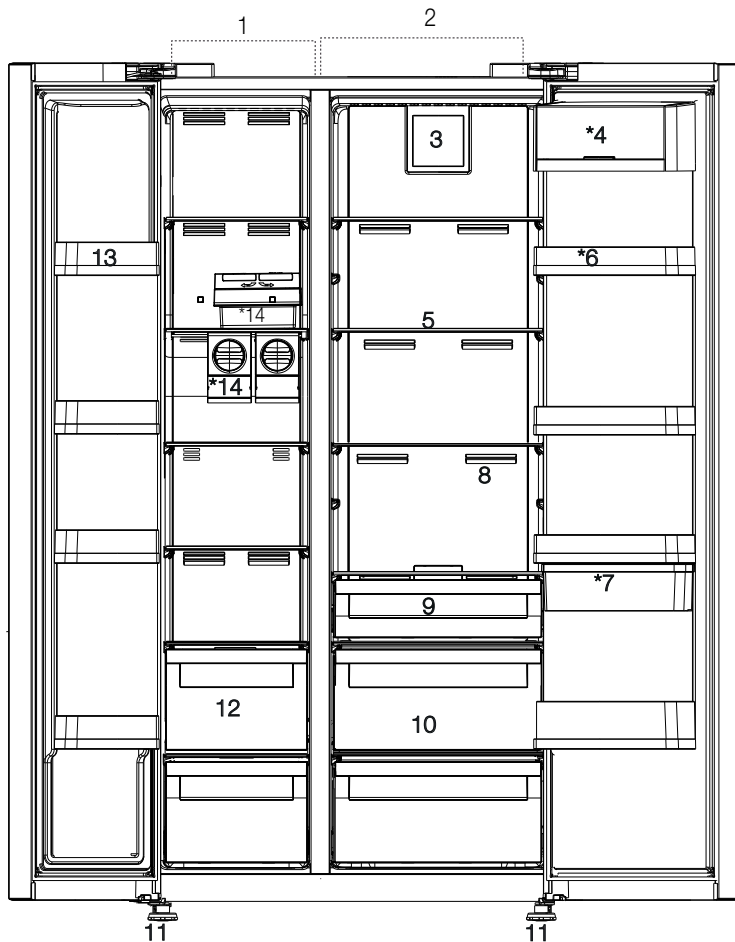

\* В зависимости от модели: Рисунки в данном руководстве по эксплуатации могут не полностью соответствовать характеристикам вашего устройства. Если в вашем устройстве нет соответствующих деталей, информация относится к другим моделям.

## 3 Установка

### 3.1. Выбор правильного места для установки

Для установки устройства обратитесь в авторизованную сервисную службу.

Для подготовки устройства к установке ознакомьтесь с руководством по эксплуатации и убедитесь, что к месту установки подведены необходимые коммуникации – электричество и вода. При отсутствии таковых обратитесь к электрику и водопроводчику для подведения необходимых коммуникаций.



**ПРЕДУПРЕЖДЕНИЕ:** Производитель не несет ответственности за любые повреждения, возникшие в результате выполнения работ лицами, которые не имеют на это разрешения.



**ПРЕДУПРЕЖДЕНИЕ:** При установке кабель питания устройства должен быть отключен от электросети. Невыполнение этого указания может привести к смерти или серьезному травматизму.



**ПРЕДУПРЕЖДЕНИЕ:** Если пролет двери слишком узкий для прохождения устройства, следует снять дверь и вносить холодильник боком; при невозможности выполнить это действие обратитесь в авторизованную сервисную службу.

- Во избежание вибрации устройство следует поставить на плоскую поверхность.
- Холодильник должен стоять не ближе 30 см от нагревательного прибора, газовой печи и подобных источников тепла, а также не ближе 5 см от электродуховок.
- Устройство не должно подвергаться воздействию прямых солнечных лучей или находиться во влажной среде.
- Для эффективной работы вашего изделия необходима достаточная циркуляция воздуха. При установке изделия в нише необходимо обеспечить зазор не менее 5 см между изделием, потолком, задней и боковыми стенами.
- При установке изделия в нише необходимо обеспечить зазор не менее 5 см между изделием, потолком, задней и боковыми

стенами. Убедитесь, что защитный элемент зазора у задней стены установлен в предназначенное для него место (если он входит в комплектацию изделия). Если элемент отсутствует, утерян или отломан, изделие необходимо устанавливать таким образом, чтобы между его задней поверхностью и стеной помещения оставался зазор не менее 5 см. Зазор у задней стены необходим для эффективной работы изделия.

- Запрещается устанавливать устройство в среде с температурой ниже  $-5^{\circ}\text{C}$ .

### 3.2. Установка пластиковых клиньев

Чтобы обеспечить достаточно пространства для циркуляции воздуха между устройством и стеной, следует использовать пластиковые клинья.

1. Чтобы присоединить клинья, извлеките винты из устройства, и используйте винты, идущие в комплекте с клиньями.

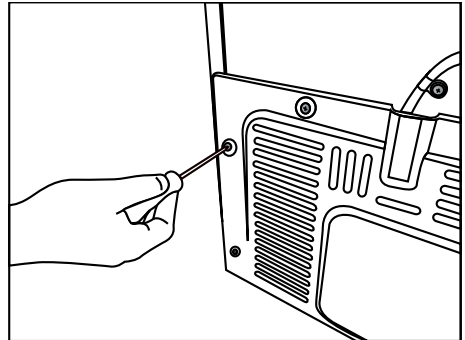



## Установка

2. Присоедините два пластиковых клина на вентиляционную крышку, обозначенную на рисунке буквой j.

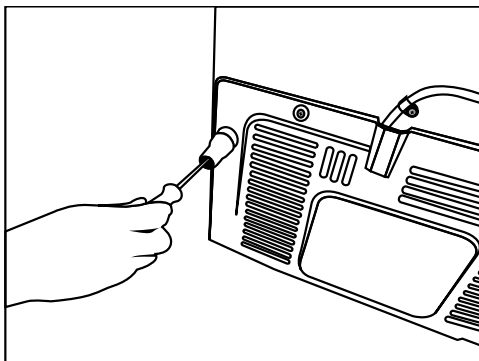

### 3.3. Регулировка стоек

Если продукт находится в неуравновешенном состоянии, следует отрегулировать стойки путем вращения их вправо и влево.

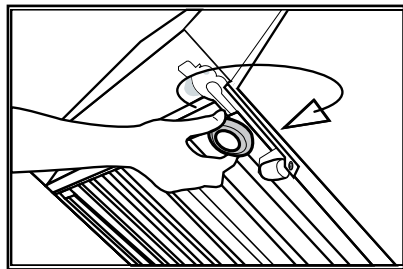
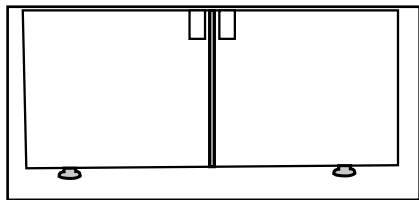

## 3.4. Подключение к электросети

	<b>ПРЕДУПРЕЖДЕНИЕ:</b> При подключении устройства к электросети запрещается использовать удлинители или многорозеточные переходники.
	<b>ПРЕДУПРЕЖДЕНИЕ:</b> Поврежденный кабель питания заменяет авторизованная сервисная служба.
	При установке двух холодильников рядом, расстояние между двумя устройствами должно быть не менее 4 см.

- Наша компания не несет ответственности за какие-либо повреждения, возникшие в результате использования устройства без заземления и невыполнения национальных норм при подключении холодильника к электросети.
- После установки устройства к кабелю питания должен быть обеспечен легкий доступ.
- Холодильник следует подключить к заземленному гнезду с напряжением 220-240 В/50 Гц. Вилке должен быть установлен предохранитель на 10-16 А.
- Между розеткой на стене и холодильником запрещается использовать многоконтактный переходник с удлинительным кабелем или без него.

## 3.5. Подключение воды

(в зависимости от модели)

	<b>ПРЕДУПРЕЖДЕНИЕ:</b> Во время подключения отсоедините изделие и водяной насос (если он имеется).
---	--

Работы с водопроводом, фильтрами и гибкими соединениями изделия должны выполнять авторизованные специалисты. В зависимости от модели, изделие может подключаться к водопроводу напрямую или через резервуар. Для подключения водный шланг вначале необходимо подсоединить к изделию.

Проверьте, входят ли в комплектацию вашей модели следующие запасные части:

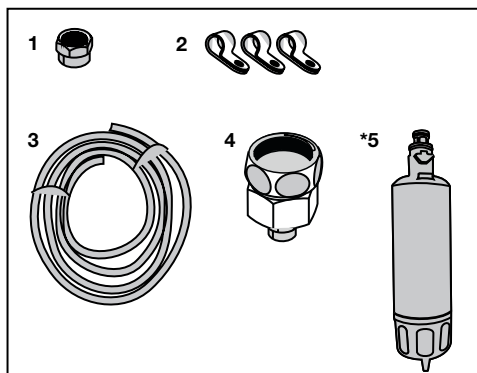

1. Соединитель (1 шт.): используется для крепления водного шланга к задней стенке изделия.
2. Хомут шланга (3 шт.): используется для крепления водного шланга к стене.
3. Водный шланг (1 шт., 5 м, диаметр 1/4 дюйма): используется для подключения воды.
4. Переходник крана (1 шт.): включает пористый фильтр, используется для подключения магистрали холодной воды.
5. Водный фильтр (1 шт. \*в зависимости от модели): используется для подключения водной магистрали к изделию. Для гибких соединений фильтр для воды необязателен.

### 3.6. Подсоединение водного шланга к изделию

Чтобы подсоединить водный шланг к изделию, следуйте инструкциям ниже.

1. Снимите соединитель на конце переходника шланга на задней стороне изделия и проденьте шланг через соединитель.

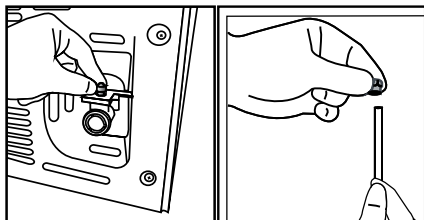

2. Плотно прижмите водный шланг и подсоедините к переходнику шланга.

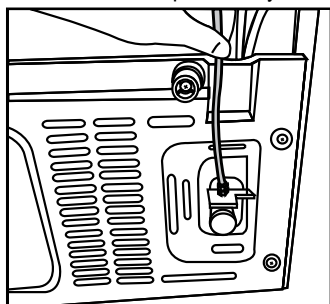

3. Затяните соединитель вручную, чтобы зафиксировать переходник шланга. Можно воспользоваться разводным ключом или плоскогубцами.

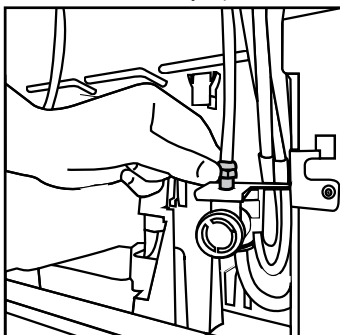

4. Подсоедините второй конец шланга к магистрали водопровода (см. Раздел 3.7) или к водному шлангу через резервуар (см. Раздел 3.8).

### 3.7. Подключение к водопроводу (в зависимости от модели)

Чтобы изделие можно было подключить к водопроводу холодной воды, в вашем доме для него должен иметься стандартный 1/2» соединитель клапана. Если его нет или вы не уверены в том, что он есть, обратитесь к квалифицированному водопроводчику.

1. Разъедините соединитель (1) и переходник крана (2).

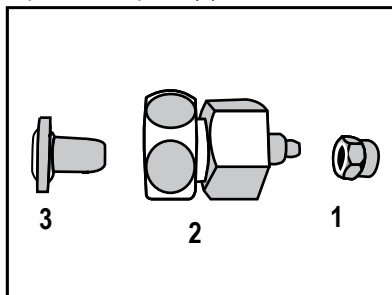

2. Подсоедините переходник крана к клапану магистрали водопровода.

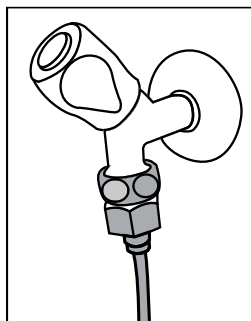

3. Закрепите соединитель вокруг водного шланга.

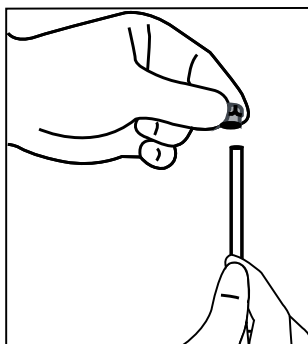

## Установка

4. Подсоедините соединитель к переходнику для крана и затяните вручную или при помощи инструмента.

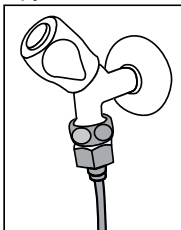

2. Подсоедините другой конец водного шланга к водному насосу, вставив шланг во входное отверстие насоса..

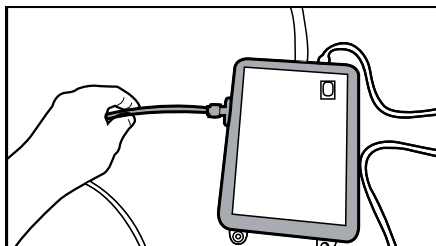

5. Во избежание поломки, сдвига или случайного отсоединения шланга используйте хомуты, чтобы надежно зафиксировать водный шланг.

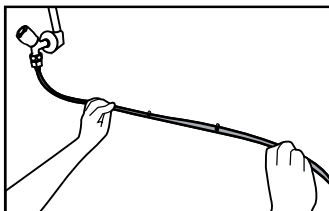

3. Поместите шланг насоса во внутреннюю часть резервуара и закрепите его.

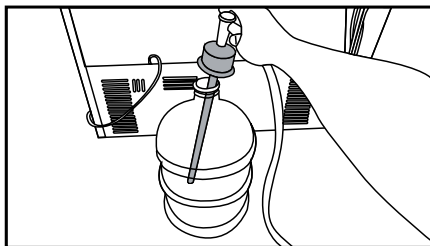

**ПРЕДУПРЕЖДЕНИЕ:** включив кран, убедитесь в отсутствии протечек на обоих концах шланга. В случае протечки открутите клапан и затяните все соединения при помощи разводного ключа или плоскогубцев.

4. Осуществив подсоединение, подключите и запустите водный насос.



Чтобы достичь необходимой производительности, подождите 2-3 мин после запуска насоса.



Подсоединение воды описано также в руководстве пользователя насоса.



При использовании резервуара применение фильтров не обязательно.

### 3.8. Для изделий, в которых применяются резервуары

(в зависимости от модели)

Если для подключения воды к изделию вы используете резервуар, приобретите водный насос, рекомендуемый уполномоченной сервисной службой.

1. Подсоедините один конец водного шланга, имеющийся в комплекте с насосом, к изделию (см. 3.6) и следуйте инструкциям ниже.

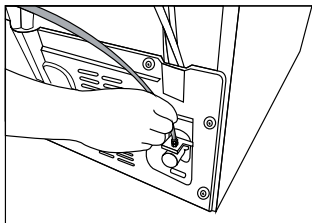

### 3.9 Фильтр для воды

(в зависимости от модели)

В зависимости от модели, изделие может быть оснащено внутренним или внешним фильтром. Чтобы установить фильтр для воды, следуйте инструкциям ниже.

## Установка

### 3.9.1. Крепление внешнего фильтра на стене (в зависимости от модели)



**ПРЕДУПРЕЖДЕНИЕ:** Не крепите фильтр на устройстве.

Проверьте, входят ли в комплектацию вашей модели следующие запасные части:

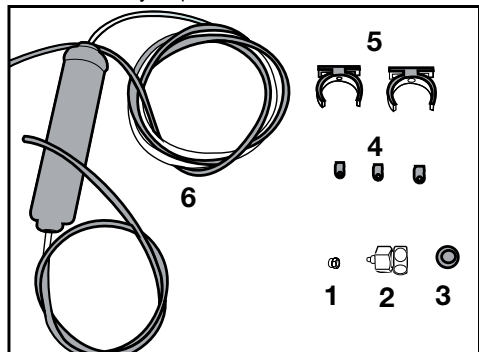

1. Соединитель (1 шт.): используется для крепления водного шланга к задней стенке изделия.
2. Переходник крана (1 шт.): используется для подключения основной магистрали холодной воды.
3. Пористый фильтр (1 шт.):
4. Хомуты шланга (3 шт.): используются для крепления водного шланга к стене.
5. Аппарат для подключения фильтра (2 шт.): используются для крепления водного шланга к стене.
6. Водный фильтр (1 шт.): используется для подключения изделия к водной магистрали. При использовании резервуара применение фильтра для воды не обязательно.

1. Подсоедините переходник крана к клапану магистрали водопровода.
2. Определите место расположения внешнего фильтра. Прикрепите соединительное устройство фильтра (5) на стену.

3. Установите фильтр вертикально на соединительное устройство - как показано на рисунке. (6)

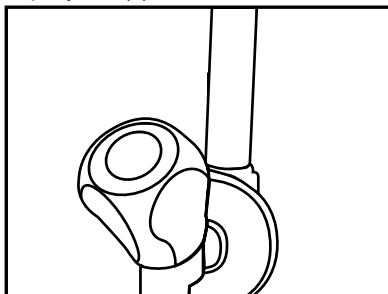

4. Подсоедините водный шланг, выходящий из верхней части фильтра, к переходнику для подключения воды к изделию (см.

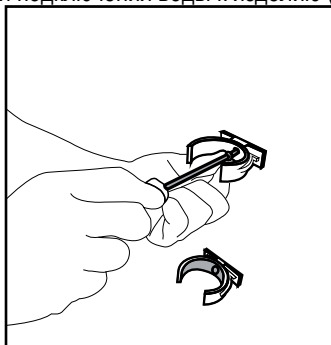

Готовое к работе подключение должно выглядеть, как показано на рисунке ниже.

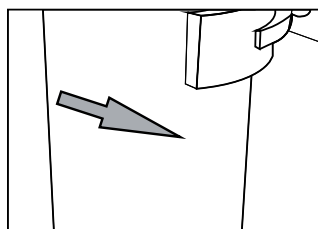
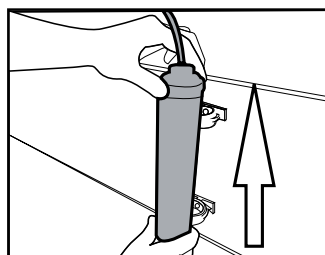

## Установка

### 3.9.2. Внутренний фильтр

Внутренний фильтр, входящий в комплектацию изделия, при доставке не устанавливается.

Чтобы установить фильтр, следуйте инструкциям ниже.

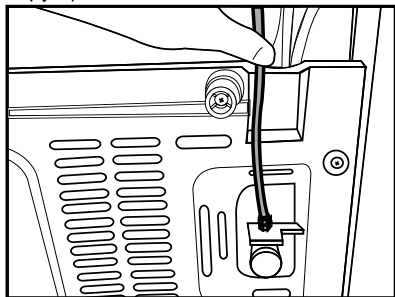

Трубопровод для воды:

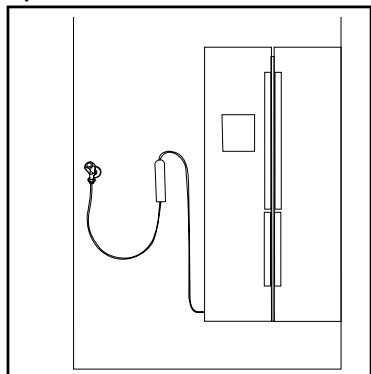

Трубопровод для резервуара:

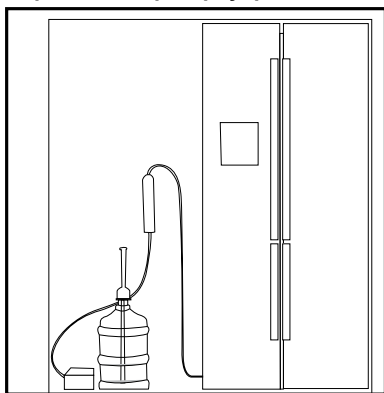

1. «Ice Off» (Лед выкл) должен светиться при установке фильтра. Включите индикатор ON-OFF (Вкл/выкл) при помощи кнопки «Ice» (Лед) на экране.

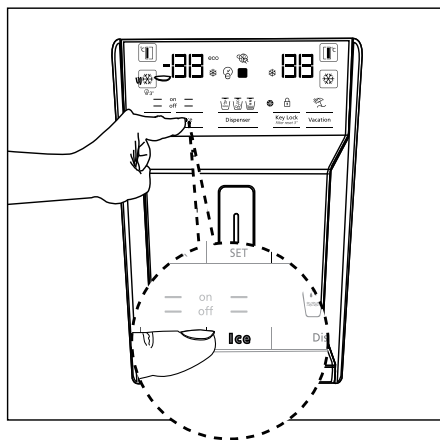

2. Чтобы добраться до фильтра для воды, выньте корзину для овощей (а).

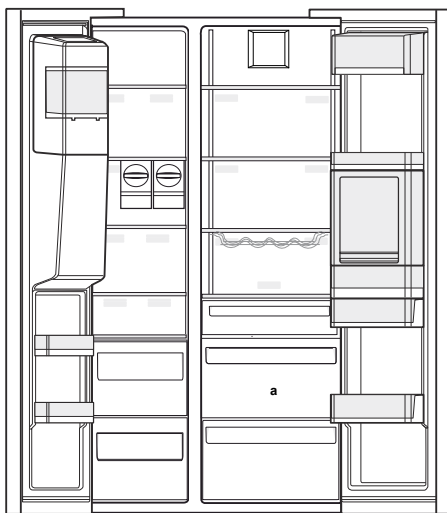

После подключения фильтра первые 10 стаканов воды вылейте.

## Установка

3. Потяните на себя и снимите крышку фильтра для воды.



После снятия крышки может вытечь несколько капель воды - это нормально.

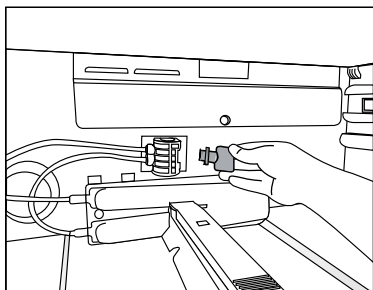

4. Поместите крышку фильтра для воды в механизм и прижмите, чтобы установить ее на свое место.

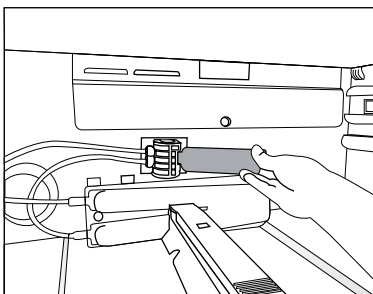

5. Чтобы отключить режим «Ice Off» (Без льда), снова нажмите кнопку «Ice» (Лед).



Фильтр для воды будет удерживать посторонние примеси в воде, но не будет очищать воду от микроорганизмов.



Инструкции относительно периода замены фильтра см. в разделе 5.2.

## 4 Подготовка

### 4.1. Как экономить электроэнергию



Не рекомендуется подключать устройство к энергосберегающим системам, поскольку это может привести к его поломке.

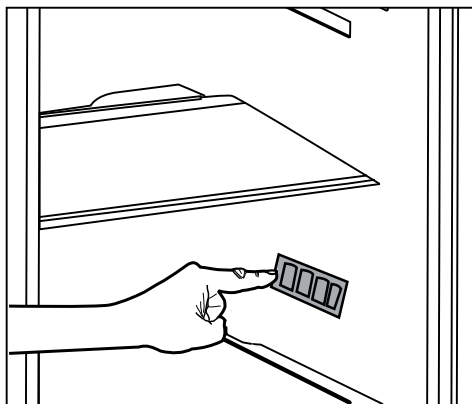

- Не держите дверцы холодильника открытыми на протяжении длительного времени.
- Не ставьте горячую еду или напитки в холодильник.
- Не перегружайте холодильник - затруднение внутреннего воздухооборота снизит его охлаждающую способность.
- Уровень энергопотребления холодильника измерялся при максимальной нагрузке, со всеми полками (кроме верхней полки морозильного отделения). Использование верхней полки зависит от формы и объема замораживаемых продуктов.
- В зависимости от характеристик устройства, размораживание пищевых продуктов в холодильной камере обеспечит экономию электроэнергии и сохранит качество пищи.
- Так как горячий и влажный воздух не сможет напрямую проникнуть в изделие, если его двери закрыты, изделие оптимизируется под условия, необходимые для защиты продуктов питания. Функции и элементы изделия, такие как компрессор, вентилятор, нагреватель, размораживание, подсветка, дисплей и прочее работает в режиме минимального потребления энергии в таких условиях.
- Корзины/ящики, включенные в холодильную камеру, должны всегда использоваться для целей энергосбережения и оптимизации условий хранения.
- Соприкосновение продуктов с температурным датчиком в морозильной камере может привести к повышению потребляемой энергии прибора. Таким образом, любое соприкосновение с датчиком (-ами) должно исключаться.
- Следите, чтобы продукты не прикасались к датчику температуры холодильной камеры, описанному ниже.



## Подготовка

### 4.2. Первое включение

Перед тем, как использовать холодильник, убедитесь, что все подготовительные работы выполнены в соответствии с рекомендациями в разделах «Инструкции по охране труда и окружающей среды» и «Установка».

- Включите устройство и оставьте работать в течение 6 часов. Не кладите в него еду и не открывайте дверцу без крайней необходимости.



При включении компрессора вы услышите звук. Звук должен быть слышен, даже когда компрессор не работает - это связано с наличием жидкости и газов в системе охлаждения.



Передние края холодильника должны быть теплыми. Они специально подогреваются, чтобы предотвратить образование конденсата.



В некоторых моделях панель управления автоматически отключается через 5 минут после закрывания дверцы. Она включается снова при открывании дверцы или нажатии любой кнопки.

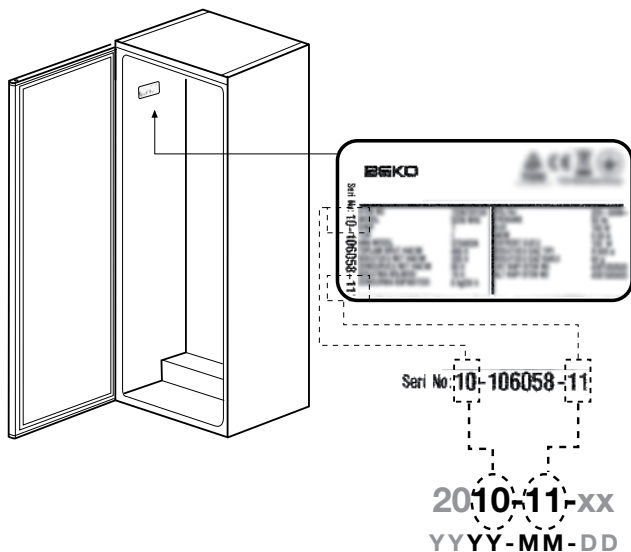

### Технические характеристики

Класс энергетической эффективности

A+ \_A++ \_C\_

Класс защиты

1

- Степень защиты IP 42

### 5.1. Индикаторная панель

Индикаторные панели могут быть разными - это зависит от модели устройства.

При эксплуатации холодильника помогут звуковые и визуальные функции.

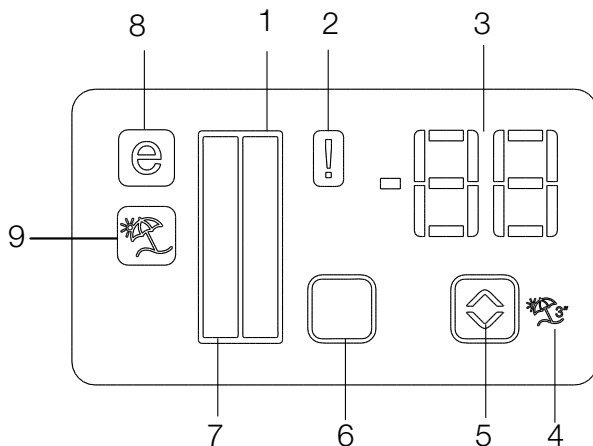

1. Индикатор холодильной камеры
2. Индикатор ошибки
3. Индикатор температуры
4. Кнопка функции «Отпуск»
5. Кнопка настройки температуры
6. Кнопка выбора отсека
7. Индикатор холодильной камеры
8. Индикатор режима экономии
9. Индикатор функции «Отпуск»

**\*в зависимости от модели**



**\*в зависимости от модели:** Рисунки в данном руководстве по эксплуатации могут не полностью соответствовать характеристикам вашего устройства. Если в вашем устройстве нет соответствующих деталей, информация относится к другим моделям.

### 1. Индикатор холодильной камеры

После того, как будет установлена температура в холодильной камере, загорится соответствующая лампочка.

### 2. Индикатор ошибки

Данный датчик активируется, когда холодильник не охлаждается надлежащим образом, а также в случае неисправности датчика. При срабатывании этого датчика на индикаторе температуры в морозильной камере отобразится «E», а на индикаторе холодильной камеры - цифры «1, 2, 3...» и т.д. Цифры на индикаторе сообщают ремонтной службе о причине неполадки.

### 3. Индикатор температуры

Показывает температуру в морозильной и холодильной камерах.

### 4. Кнопка функции «Отпуск»

Чтобы включить функцию «Отпуск», нажмите и удерживайте кнопку в течение 3 сек. В режиме «Отпуск» индикатор температуры холодильной камеры отображает «--», а процесс охлаждения в холодильной камере прекращается. Данная функция не подходит для хранения продуктов в холодильной камере. В других отсеках охлаждение будет осуществляться в соответствии с температурой, заданной для каждого отсека.

Снова нажмите кнопку Vacation (Отпуск), чтобы выключить этот (  ) режим.

### 5. Кнопка настройки температуры

Уровень температуры в соответствующих отсеках варьируется от -24°C...-18°C до 8°C...1°C.

### 6. Кнопка выбора отсека

При помощи кнопки выбора отсека можно переключаться между морозильной камерой и холодильной камерой.

### 7. Индикатор холодильной камеры

После того, как будет установлена температура в холодильной камере, загорится соответствующая лампочка для морозильной камеры.

### 8. Индикатор режима экономии

Указывает на то, что холодильник работает в энергосберегающем режиме. Этот индикатор включается, когда температура в морозильной камере установлена на -18°C.

### 9. Индикатор функции «Отпуск»

Указывает на то, что функция «Отпуск» включена.

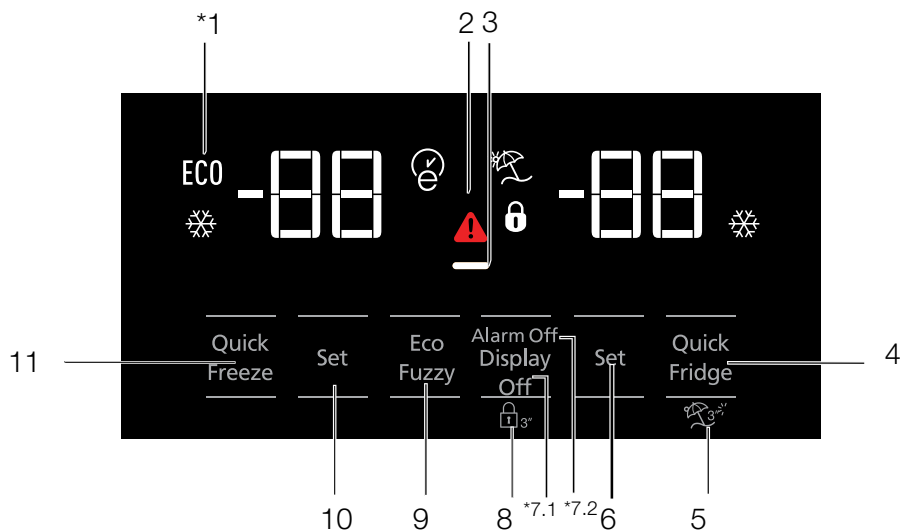

1. Энергосбережение
2. Высокая температура / предупреждение о неисправности
3. Функция энергосбережения (выключение дисплея):
4. Быстрое охлаждение
5. Функция отдыха
6. Установка температуры в холодильном отделении
7. Энергосбережение (дисплей отключен) / Отключение предупреждения
8. Блокировка кнопок
9. Функция Eco-Fuzzy (экономичная работа с нечетким алгоритмом)
10. Установка температуры в морозильном отделении
11. Быстрое замораживание



**\*В зависимости от модели:** Рисунки в данном руководстве по эксплуатации могут не полностью соответствовать характеристикам вашего устройства. Если в вашем устройстве нет соответствующих деталей, информация относится к другим моделям.

## Эксплуатация устройства

### 1. Энергосбережение

Этот знак высветится, когда температура морозильного отделения установлена на  $-18^{\circ}\text{C}$ , самая экономная настройка. (ECO) Индикатор энергосбережения выключится, когда выбрана функция быстрое охлаждение или быстрое замораживание.

### 2. Сбой питания/Высокая температура/Индикатор ошибки

Индикатор () высветится в случае неисправности температуры или предупреждения неисправности.

Этот индикатор загорается при сбое в электроснабжении, при высокой температуре и предупреждениях об ошибках. В случае продолжительного отсутствия питания наиболее высокая температура, достигнутая в морозильном отсеке, отображается на цифровом дисплее. Проверив состояние продуктов в морозильном отделении, нажмите кнопку отключения сигнала для его отмены.

### 3. Функция энергосбережения (выключение дисплея):

Если дверцы закрыты продолжительное время, функция энергосбережения включается автоматически при этом загорается символ энергосбережения.

При активированной функции энергосбережения на дисплее светится только значок функции энергосбережения, а все остальные значки гаснут. Если при активированной функции энергосбережения нажать какую-либо кнопку или открыть дверцу, функция энергосбережения отменяется и индикация на дисплее восстанавливается.

Функция энергосбережения активируется при поставке с завода и не может быть отменена.

### 4. Быстрое охлаждение

Когда функция быстрого охлаждения включена, индикатор быстрого охлаждения высвечивается () и индикатор температуры охлаждающей камеры отображает значение 1. Для отмены функции Быстрое охлаждение снова нажмите кнопку быстрого замораживания. Индикатор быстрого охлаждения выключится, а температура вернется к своему нормальному значению. Функция быстрого охлаждения будет автоматически отменена через 1 час, если не отменена пользователем. Для охлаждения большого количества свежих продуктов нажмите кнопку быстрого охлаждения перед размещением продуктов в морозильную камеру.

### 5. Режим отдыха

Чтобы активизировать режим отдыха, нажмите и удерживайте кнопку номер быстрого замораживания в течение 3 секунд; индикатор режима отдыха активируется (). Когда режим отдыха активен, датчик температуры холодильной камеры отображает надпись "- -" и охлаждающий процесс в холодильной камере приостановлен. Если данная функция активирована, не рекомендуется хранить продукты в холодильном отделении. Другие камеры будут охлаждаться по соответствующей, заранее установленной температуре. Повторно нажмите на кнопку режима отпуска для отмены этой функции.

### 6. Установка температуры в холодильном отделении

После нажатия на кнопку температуры холодильной камеры можно установить соответственно на 8,7,6,5,4,3,2 и 1. 

### 7. Функция энергосбережения (выключение дисплея)

Нажатие на эту кнопку () высветит знак энергосбережения () и функция энергосбережения активируется. Активация функции энергосбережения выключит все знаки на дисплее. Когда функция энергосбережения активна, нажатие на любую кнопку или открытие дверцы дезактивирует функцию энергосбережения, и значки на дисплее придут в нормальное состояние. Повторное нажатие на кнопку () выключит значок энергосбережения и дезактивирует функцию энергосбережения.

### 7.2. Предупреждение отключения сигнализации:

В случае предупреждения об отказе питания/высокой температуре, после проверки состояния продуктов в морозильном отсеке, нажмите кнопку сброса сигнализации

### 8. Блокировка кнопок

Нажмите и удерживайте кнопку выключения дисплея в течение 3 секунд. Загорится пиктограмма блокировки кнопок, и включится блокировка; когда блокировка кнопок включена, они будут неактивны. Снова нажмите и удерживайте кнопку выключения дисплея в течение 3 секунд. Пиктограмма блокировки кнопок погаснет, и режим блокировки кнопок будет выключен. Нажмите кнопку выключения дисплея, чтобы предотвратить изменение настроек температуры холодильника.

### 9. Функция Eco-Fuzzy (экономичная работа с нечетким алгоритмом)

Чтобы активировать функцию eco-fuzzy, нажмите и удерживайте кнопку Eco-Fuzzy в течение 1 секунды. Когда эта функция активна, морозильная камера перейдет на режим экономии по крайней мере через 6 часов, и индикатор энергосбережения высветится. Для дезактивации () функции eco-fuzzy нажмите и удерживайте кнопку eco-fuzzy в течение 3 секунд.

Индикатор загорится после 6 часов, когда функция eco-fuzzy активна.

### 10. Установка температуры в морозильном отделении

Температуру в морозильной камере можно регулировать. Вы можете настроить температуру морозильной камеры -18,-19, -20, -21, -22, -23 и-24, нажав на кнопку.

### 11. Быстрое замораживание

Для быстрого замораживания нажмите на кнопку; это активирует индикатор быстрого замораживания ()

## Эксплуатация устройства

Когда функция быстрого замораживания включена, индикатор быстрого замораживания загорается и датчик температуры морозильной камеры отображает значение -27. Для отмены этого режима нажмите на кнопку быстрого замораживания (❄️). Индикатор быстрого замораживания выключится и возвратится к нормальному режиму. Режим быстрого замораживания будет автоматически отменена через 24 часа, если не отменена пользователем. Чтобы заморозить большое количество свежих продуктов, нажмите кнопку быстрого замораживания до того, как поместите продукты в морозильное отделение.

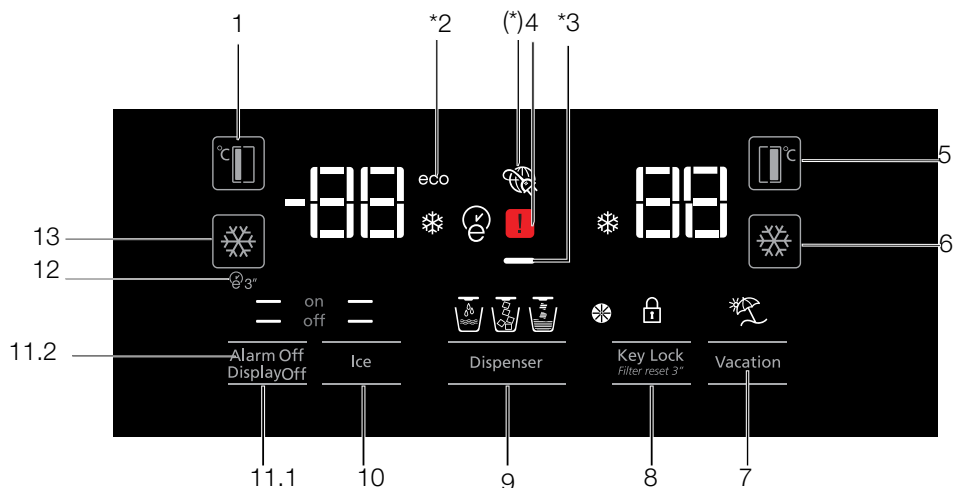

1. Установка температуры в морозильном отделении
2. Экономичный режим
3. Функция энергосбережения (выключение дисплея)
4. Сбой питания / Высокая температура / Индикатор ошибки
5. Установка температуры в холодильном отделении
6. Быстрое охлаждение
7. Режим отдыха
8. Блокировка клавиатуры/фильтр, заменяющий отмену предупреждения
9. Выбор воды, колотого льда, кубиков льда
10. Приготовление льда вкл/выкл
11. Дисплей вкл/выкл /Отключение предупреждения
12. Autoeco (автоматическая экономия)
13. Быстрое замораживание



**\*В зависимости от модели:** Рисунки в данном руководстве по эксплуатации могут не полностью соответствовать характеристикам вашего устройства. Если в вашем устройстве нет соответствующих деталей, информация относится к другим моделям.



## Эксплуатация устройства

### 1. Установка температуры в морозильном отделении

Можно установить температуру в морозильной камере на -18,-19,-20,-21,-22,-23,-24,-18..., нажав на кнопку номер (  )

### 2. Экономичный режим

Показывает, что холодильник работает на режиме энергосбережения. Этот индикатор активируется, когда температура в морозильной камере установлена на -18 или охлаждение происходит в режиме энергосбережения eco-extra. (  )

### 3. Функция энергосбережения (выключение дисплея):

Если дверцы закрыты продолжительное время, функция энергосбережения включается автоматически при этом загорается символ энергосбережения. При активированной функции энергосбережения на дисплее светится только значок функции энергосбережения, а все остальные значки гаснут. Если при активированной функции энергосбережения нажать какую-либо кнопку или открыть дверцу, функция энергосбережения отменяется и индикация на дисплее восстанавливается. Функция энергосбережения активируется при поставке с завода и не может быть отменена.

### 4. Сбой питания/Высокая температура/Индикатор ошибки

Индикатор (  ) высветится в случае неисправности температуры или предупреждения неисправности.

Этот индикатор загорается при сбое в электроснабжении, при высокой температуре и предупреждениях об ошибках. В случае продолжительного отсутствия питания наиболее высокая температура, достигнутая в морозильном отсеке, отображается на цифровом дисплее. Проверив состояние продуктов в морозильном отделении, нажмите кнопку отключения сигнала для его отмены.

**5. Установка температуры в холодильном отделении** После нажатия на кнопку (  ) номер можно установить температуру холодильной камеры соответственно на 8,7,6,5,4,3,2...

### 6. Быстрое охлаждение



Для быстрого охлаждения нажмите на кнопку; это активирует индикатор быстрого охлаждения (  ). Чтобы отключить выбранный режим, еще раз нажмите на эту кнопку. Используйте эту функцию при помещении свежих продуктов в холодильное отделение или для быстрого охлаждения. При активации этой функции холодильник будет работать без остановки в течение 1 часа.

### 7. Режим отдыха

Когда режим отдыха активен, датчик температуры холодильной камеры отображает надпись "- -" и в холодильной камере не происходит охлаждения.  Если данная функция активирована, не рекомендуется хранить продукты в холодильном отделении. Другие камеры будут охлаждаться по соответствующей, заранее установленной температуре. Для отмены режима повторно нажмите на кнопку режима отдыха. (





### 8. Блокировка кнопок / Блокировка кнопок / фильтр, заменяющий отмены предупреждения



Нажмите на кнопку блокировки клавиатуры () для активизации блокировки клавиатуры. Вы можете также использовать данную функцию для предотвращения изменения заданной для холодильника температуры. Фильтр холодильника можно менять каждые 6 месяцев. Если следовать инструкциям, описанным в разделе 5.2, холодильник автоматически подсчитает оставшийся период и индикатор замены фильтра () засветится, когда фильтр придет в непригодное состояние.

Чтобы отключить сигнальный индикатор фильтра, нажмите и удерживайте кнопку () в течение 3 секунд.



### 9. Выбор воды, колотого льда, кубиков льда

Навигация выбора воды () , кубиков льда () и колотого льда () при помощи кнопки номер 8. Основной индикатор будет продолжать светиться.

### 10. Приготовление льда вкл/выкл

Нажмите на кнопку () для отмены (off ) или активизации (on ) приготовления льда.



#### 11.1 Дисплей вкл/выкл

Нажмите на кнопку () off) для отмены (XX) или активизации () on) дисплея вкл/выкл.

### 11.2.Предупреждение отключения сигнализации:

В случае предупреждения об отказе питания/высокой температуре, после проверки состояния продуктов в морозильном отсеке, нажмите кнопку сброса сигнализации

### 12. Autoeco (Автоматическая экономия)

Для включения функции нажмите на кнопку () и удерживайте ее в течение 3 секунд. Если при активизации данной функции дверца закрыта в течение длительного времени, то холодильное отделение автоматически переключится на экономичный режим работы. Чтобы отключить выбранный режим, повторно нажмите на эту кнопку. Индикатор засветится через 6 часов после активизации эко функции. ()

### 13. Быстрое замораживание

Нажмите на кнопку () для быстрого замораживания. Чтобы отключить данный режим, повторно нажмите на эту кнопку.

### 5.2. Включение предупреждения о необходимости замены фильтра для очистки воды

(Для изделий, подключенных к водопроводной сети и оснащенных фильтром)

Предупреждение о необходимости замены фильтра для очистки воды включается следующим образом:

Автоматическое определение времени использования фильтра не является заводской настройкой.

В холодильниках с фильтром его нужно включить.

Панель дисплея S4, которую мы используем в холодильнике, оснащена системой с девятью клавишами.

Установленные значения отображаются на дисплее.



**\*(нажатие в течение 3 секунд)**

После включения питания нажмите и удерживайте кнопки Alarm Off (Выключение звукового сигнала) и Vacation (Отпуск) в течение 3 секунд, чтобы открыть экран для ввода пароля.

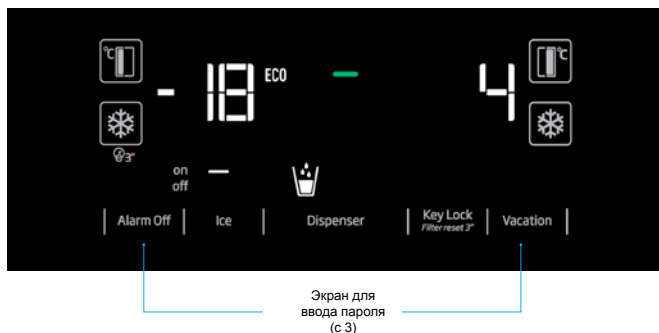

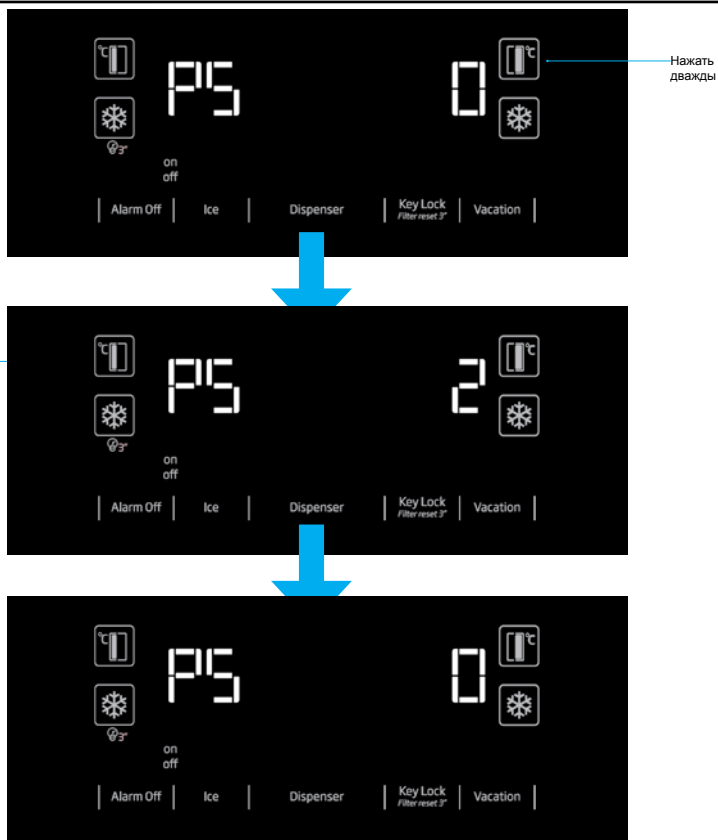

«Увидев на экране индикацию PS 0, отключите холодильник и снова включите его. Таким образом будет включен счетчик фильтра. Светодиод предупреждения о фильтре включится на дисплее через 130 дней. После замены фильтра и установки нового фильтра нажмите и удерживайте кнопку блокировки клавиш в течение 3 секунд, чтобы счетчик фильтра начал обратный отсчет со значения 130 дней.»

Повторите описанные выше действия, чтобы отменить эту функцию.»



Светодиод предупреждения о фильтре

Нажмите и удерживайте в течение 3 секунд, пока светодиод предупреждения о фильтре активен, чтобы сбросить время фильтра.

## Эксплуатация устройства

### 5.3. Отделение с регулируемой влажностью (FreSHelf)

**(Данная функция может отсутствовать в приобретенной модели холодильника)**

Функция регулирования влажности позволяет хранить овощи и фрукты с сохранением их свежести более продолжительное время.

Мы рекомендуем размещать листовые овощи, такие как салат, шпинат и овощи, чувствительные к потере влажности, в горизонтальном положении, а не на корнях в вертикальном положении.

При размещении овощей следует учитывать их массу. Тяжелые и жесткие овощи следует укладывать внизу отделения, а легкие и мягкие овощи сверху.

Не храните овощи в упаковке. Хранение овощей в упаковке может быстро привести их к разложению. Если по гигиеническим требованиям контакт с другими овощами нежелателен, используйте перфорированную бумагу или другие аналогичные материалы.

Не укладывайте вместе груши, абрикосы, персики и другие подобные фрукты и яблоки, особенно способные к выделению этилена, в одном отделении с другими овощами и фруктами. Этиленовый газ, выделяемый этими фруктами, может привести к ускорению созревания и более быстрому разложению.

### 5.4. Использование водного фонтана (в зависимости от модели)



Первые несколько стаканов воды, взятой из фонтана, как правило, будут теплыми.



Если фонтан не используется в течение длительного времени, вылейте первые несколько стаканов воды, чтобы получить чистую воду.

Холодная вода будет подаваться примерно через 12 часов после начала эксплуатации. Выберите опцию воды с помощью дисплея, а затем нажмите на рычажок, чтобы получить воду. Заберите стакан вскоре после нажатия на рычажок.

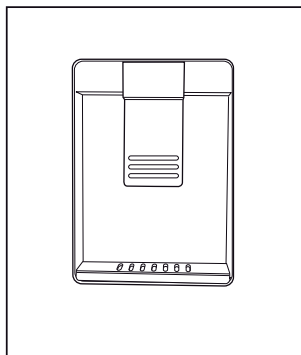

### 5.5. Наполнение резервуара водного фонтана

Откройте крышку емкости для воды, как показано на рисунке. Заполните чистой питьевой водой. Закройте крышку.

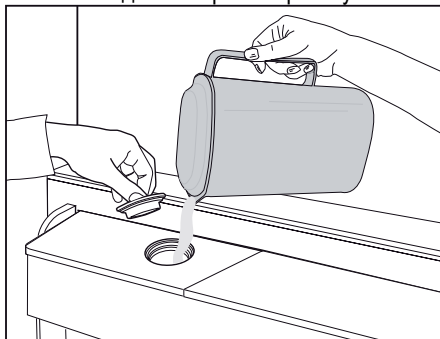

## Эксплуатация устройства

### 5.6. Очистка емкости для воды

Снимите водный резервуар с дверной полки. Извлеките, удерживая обе стороны дверной полки.

Возьмите емкость с водой за обе стороны и снимите под углом 45°.

Снимите и почистите крышку емкости для воды.

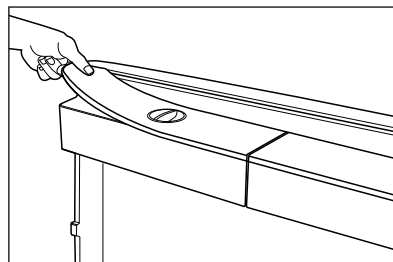
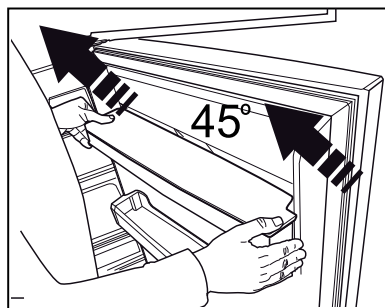
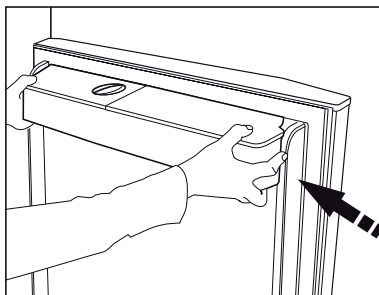

Не наполняйте резервуар для воды фруктовым соком, газированными напитками, алкогольными напитками или другими жидкостями, непредназначенными для использования в водном фонтане. Использование таких жидкостей может привести к нарушению нормальной работы фонтана и привести к неисправимой поломке фонтана. На такое использование фонтана гарантия не распространяется. Определенные химические вещества и добавки, содержащиеся в напитках/жидкостях, могут привести к поломке емкости для воды.



Не мойте детали емкости для воды и водного фонтана в посудомоечных машинах.

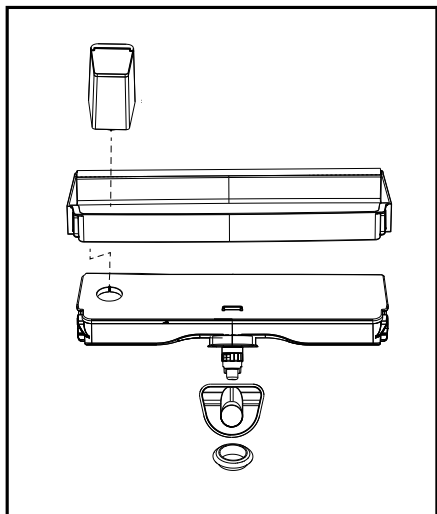

## Эксплуатация устройства

### 5.7. Получение льда/воды

(в зависимости от модели)

Чтобы получить воду (☺) / кубики льда (☹) / измельченный лед (☹) используйте дисплей для выбора соответствующей опции. Получите воду/лед, потянув вперед рычажок фонтана. При переключении между опциями кубики льда (☹) / измельченный лед (☹) еще несколько раз может быть выброшен предыдущий тип льда.

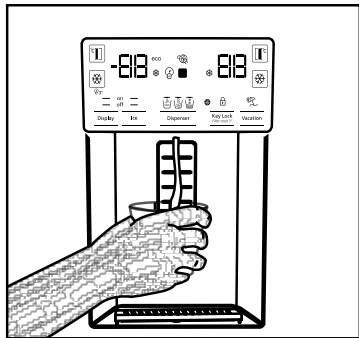

- Подождите примерно 12 часов, прежде чем первый раз взять лед из водного фонтана/ фонтана для льда. Если в коробке со льдом недостаточно льда, фонтан может его не выдать.
- Не употребляйте первые 30 кубиков льда (3-4 литра), полученные в начале эксплуатации устройства.
- В случае отключения электричества или временного сбоя в электросети лед может частично растаять и повторно заморозиться. Это приведет к тому, что кусочки льда склеятся друг с другом. В случае отключения электроэнергии или при наличии неисправности на протяжении длительного времени лед может растаять и вытечь. Если Вы столкнулись с такой проблемой, извлеките лед из коробки со льдом и очистите коробку.

- При начале эксплуатации устройство может не выдавать воду. Это вызвано наличием воздуха в системе. Этот воздух необходимо выпустить. Для этого нажмите на спусковой механизм водного фонтана и удерживайте его в течение 1-2 минут, пока из фонтана не польется вода. Первоначальный поток воды может быть нерегулярным. Вода будет течь нормально после того, как из системы выйдет воздух.
- Во время первого использования фильтра вода может быть мутной; не потребляйте первые 10 стаканов воды.
- Холодную воду после первой установки можно будет получить примерно через 12 часов.
- Система водоснабжения устройства предназначена только для чистой воды. Не используйте никакие другие напитки.
- Рекомендуется отключить подачу воды, если устройство не будет использоваться в течение длительного времени во время отпуска и т.д.
- Если водный фонтан не используется в течение длительного времени, первые 1-2 стакана воды, полученной из него, могут быть теплыми.

### 5.8. Поддон

(в зависимости от модели)

Вода, капающая из фонтана, накапливается на поддоне; отвод воды отсутствует. Потяните поддон наружу или нажмите на края, чтобы извлечь поддон. Затем можно слить воду из поддона.

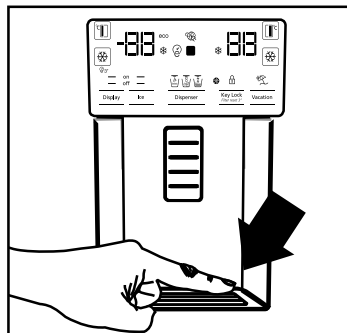

**ПРЕДУПРЕЖДЕНИЕ:** Система водоснабжения устройства должна подключаться только к линии холодной воды. Не подключайте устройство к линии горячей воды.

### 5.9. Отсек с нулевой температурой

#### (в зависимости от модели)

Используйте данный отсек, чтобы хранить холодные закуски при более низких температурах или мясные продукты для немедленного потребления. Не храните в данном отсеке фрукты и овощи. Вы можете увеличить внутренний объем холодильника извлечением любого отсека с нулевой температурой. Чтобы извлечь отсек, просто потяните его вперед, приподнимите и вытащите.

### 5.10. Емкость для овощей

Емкость для овощей разработана таким образом, чтобы овощи оставались свежими, сохраняя влажность. С этой целью общая циркуляция холодного воздуха в емкости усиливается. Храните в данном отсеке фрукты и овощи. Храните зеленолистные овощи и фрукты отдельно, чтобы продлить их свежесть.

### 5.11. Синяя подсветка/ Технология HarvestFresh

\*Доступно не для всех моделей

#### О синей подсветке

Фрукты и овощи, хранящиеся в контейнерах холодильника в секции с синей подсветкой, продолжают фотосинтезировать благодаря эффекту световой волны, возникающему под воздействием синего света, и сохраняют витамины.

#### О технологии HarvestFresh

Фрукты и овощи, хранящиеся в контейнерах холодильника в секции с освещением по технологии HarvestFresh, сохраняют витамины дольше, поскольку чередование синего, зеленого и красного освещения и периодов темноты имитирует суточный цикл.

При открывании дверцы в момент, когда функцией HarvestFresh включен период темноты, в холодильнике автоматически включается подсветка синевато-зеленого или красного цвета для освещения контейнеров. После закрытия дверцы холодильника в нем вновь будет включен период темноты, имитирующий ночь в суточном цикле.

### 5.12. Ионизатор

#### (в зависимости от модели)

Система ионизации в воздуховоде холодильной камеры служит для ионизации воздуха. Отрицательные ионные выбросы позволяют устранить бактерии и другие молекулы, вызывающие запах в воздухе.

### 5.13. Мини-бар

#### (в зависимости от модели)

Для доступа к полке мини-бара холодильника открывать дверцу не нужно. Это позволит Вам с легкостью доставать часто потребляемые продукты питания и напитки из холодильника. Чтобы открыть крышку мини-бара, нажмите рукой и потяните на себя.



**ПРЕДУПРЕЖДЕНИЕ:** Не садитесь на крышку мини-бара, а также не вешайте и не размещайте на ней тяжелые предметы. Это может привести к повреждению устройства или к травмам.

Чтобы закрыть данный отсек, просто нажмите на верхнюю часть крышки.

### 5.14. Фильтр запахов

#### (в зависимости от модели)

Фильтр запахов в воздуховоде холодильника предотвращает образование нежелательного запаха.



## Эксплуатация устройства

### 5.15. Льдогенератор Icematic и ящик для хранения льда

(в зависимости от модели)

Наполните льдогенератор Icematic водой и поставьте на место. Лед будет готов примерно через два часа. Чтобы достать лед, вынимайте льдогенератор не нужно.

Поверните кнопки на камерах для приготовления льда вправо на 90°; лед упадет в ящик для хранения льда, расположенный ниже. Затем Вы можете достать ящик для хранения льда и подавать лед.



Ящик для хранения льда предназначен исключительно для хранения льда. Не наполняйте его водой. Это может привести к его поломке.

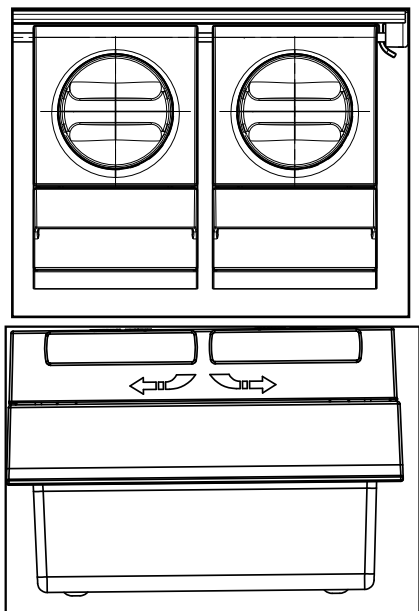

### 5.16. Ледогенератор с дозатором (в зависимости от модели)

Ледогенератор с дозатором расположен на верхней части крышки морозильной камеры. Возьмитесь за ручки по бокам резервуара для хранения льда и поднимайте его вверх, чтобы снять.

Чтобы снять декоративную крышку ледогенератора, поднимите ее вверх.

#### ЭКСПЛУАТАЦИЯ

Снятие резервуара для льда

Удерживайте резервуар для льда за ручки, затем переместите его вверх и потяните за резервуар. (Рисунок 1)

Повторная установка резервуара для льда  
Удерживайте резервуар для льда за ручки, переместите его вверх под таким углом, чтобы боковые части резервуара попадали в соответствующее отверстие, и убедитесь, что штырь для отбора льда установлен должным образом. (Рисунок 2)  
Крепко нажмите вниз, пока между резервуаром пластиком дверцы не будет оставлено пространство. (Рисунок 2)

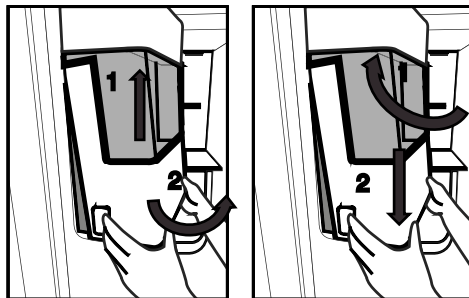

Если у Вас возникли сложности с повторной установкой резервуара, поверните поворотную шестерню на 90° и повторно установите ее, как показано на рисунке 3.

Звуки, которые Вы слышите во время попадания капель в резервуар, являются частью нормальной работы.

## Эксплуатация устройства

Когда диспенсер для льда не работает должным образом

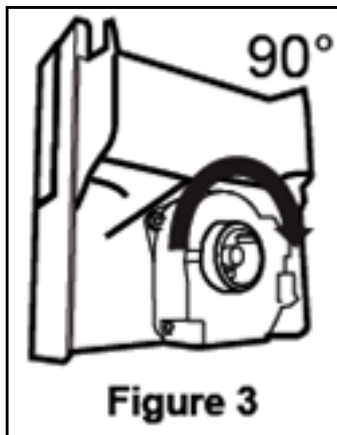

Если кубики льда не будут удаляться в течение долгого времени, они приведут к образованию больших кусков льда. В этом случае необходимо снять резервуар для льда в соответствии с вышеприведенными инструкциями, отделить большие куски льда, выбросить неотделяемый лед и поместить кубики льда обратно в резервуар. (Рисунок 4)



Если лед не выходит, убедитесь в отсутствии застрявшего в канале льда и удалите, если он там имеется. Регулярно проверяйте канал для льда для удаления препятствий, как показано на рисунке 5.

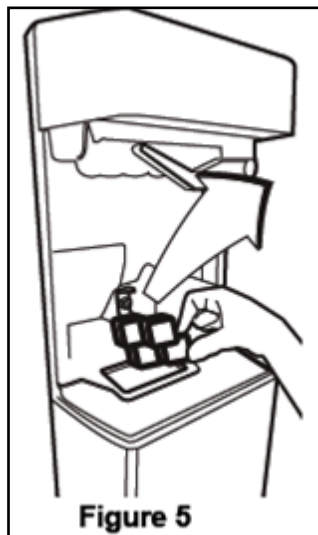

При использовании холодильника в первый раз или его неиспользовании в течение длительного времени

Кубики льда могут быть маленькими в связи с наличием воздуха в трубке после подсоединения, воздух будет удален при нормальной эксплуатации.

Выбрасывайте лед, производимый приблизительно в течение одного дня, так как трубка для воды может содержать загрязнения.

### Внимание!

Не вставляйте руку или любые другие предметы в канал для льда и лезвие, так как это может привести к повреждению данных деталей или травмированию руки.

Не позволяйте детям свисать на диспенсере для льда или льдогенераторе, так как это может привести к получению травм.

Для предотвращения падения резервуара для льда используйте обе руки во время его перемещения.

Если дверца будет резко закрыта, это может привести к выливаюнию воды из резервуара для льда.

## Эксплуатация устройства

Не осуществляйте демонтаж резервуара для льда, если в этом нет необходимости.

Если во время выемки дробленого льда произойдет отключение электропитания (лед невозможно достать из холодильника), попробуйте достать лед в виде кубиков. Потом будет удобнее снова достать дробленый лед.

При выемке дробленого льда формованный кубиками лед может быть уже готов к использованию. При выемке дробленого льда обнаруживается контейнер с кубиками льда в процессе заморозки.

Дверца морозильной камеры на передней части льдогенератора может создать легкий снег и слой пленки.

Это нормальное явление, рекомендуется почистить без долгого ожидания Бойлер в нижней части дозатора воды заполняется водой для последующего использования. Рекомендуется регулярно чистить дозатор. Рекомендуется периодически очищать воду в этой зоне.

Когда лед падает из емкости для хранения льда, звук при падении нормальный и не указывает на наличие проблем с продуктом.

Резак внутри намораживаемого запаса льда острый и может порезать руку.

При отсутствии достаточной заморозки в автомате для льда лед может слипаться, снимите емкость и снова очистите ее.

Тип льда нельзя изменить, если нажат триггер для получения льда. Отпустите триггер, измените тип льда на дисплее и снова возьмите лед.

### 5.17. Замораживание свежих продуктов

- Для сохранения качества продуктов питания, размещенных в морозильной камере, их необходимо замораживать как можно быстрее; используйте для этого быстрая заморозка.
- Замораживание продуктов питания в свежем состоянии продлит срок их хранения в морозильной камере.
- Упакуйте продукты питания в герметичные упаковки и плотно их закройте.
- Прежде чем положить продукты питания в морозильную камеру, убедитесь, что они упакованы. Вместо традиционной упаковочной бумаги используйте морозильные емкости, фольгу и влагозащищенную бумагу, полиэтиленовые пакеты или аналогичные упаковочные материалы.
- Обозначьте каждый продовольственный пакет, написав перед замораживанием дату на упаковке. Это позволит Вам определять свежесть содержимого каждой упаковки всякий раз, когда Вы будете открывать морозильную камеру. Храните ближе те продукты, которые были заморожены раньше, чтобы использовать их в первую очередь.
- Замороженные продукты питания необходимо использовать сразу после размораживания. Не замораживайте их повторно.
- Не размораживайте большое количество пищи за один раз.

### 5.18. Рекомендации для хранения замороженных продуктов

Температура отсека должна быть установлена как минимум на  $-18^{\circ}\text{C}$ .

1. Поместите продукты питания в морозильную камеру как можно быстрее, чтобы избежать размораживания.
2. Перед замораживанием проверьте срок годности на упаковке, чтобы убедиться, что он не истек.
3. Убедитесь, что упаковка продуктов не повреждена.

### 5.19. Детальное описание глубокой заморозки

В соответствии со стандартами МЭК 62552, морозильная камера должна иметь способность замораживать 4,5 кг продуктов питания на каждые 100 литров объема при температуре  $-8^{\circ}\text{C}$  или при более низких температурах в течение 24 часов. Продовольственные товары можно хранить в течение длительных периодов времени исключительно при температуре в  $-18^{\circ}\text{C}$  и ниже. Вы можете хранить продукты свежими в течение нескольких месяцев (в низкотемпературной морозильной камере при температуре не выше  $-18^{\circ}\text{C}$ ).

Еще не замороженные пищевые продукты не должны прикасаться к уже замороженным продуктам внутри, чтобы избежать частичного размораживания.

## Эксплуатация устройства

Установка температуры морозильной камеры	Установка температуры холодильной камеры	Описания
-18°C	4°C	Это рекомендуемые настройки, установленные по умолчанию.
-20, -22 или -24°C	4°C	Эти настройки рекомендуются при температуре окружающей среды выше 30°C.
Быстрая заморозка	4°C	Используйте данные настройки, чтобы заморозить продукты питания в течение короткого времени; когда процесс будет завершен, устройство перестроится на предыдущие настройки.
-18°C или ниже	2°C	Используйте данные настройки, если Вы считаете, что в холодильной камере не достаточно холодно из-за температуры окружающей среды или по причине частого открывания двери.

Чтобы продлить срок хранения в замороженном состоянии, отварите овощи и отфильтруйте воду. После фильтрации заверните пищу в воздухо непроницаемую упаковку и поместите в морозильную камеру. Не следует замораживать бананы, помидоры, салат-латук, сельдерей, отварные яйца, картошку и подобные пищевые продукты. Замораживание этих пищевых продуктов только сократит их пищевую ценность и качество, а также может привести к порче, что затем нанесет вред здоровью.

### 5.20. Размещение продуктов

Полки морозильной камеры	Различные замороженные товары, включая мясо, рыбу, мороженое, овощи и т.п.
Полки холодильной камеры	Пищевые продукты в кастрюлях, накрытых крышками тарелках и упаковках с крышками, яйца (в упаковке с крышкой)
Полки на дверце холодильной камеры	Небольшие и упакованные пищевые продукты и напитки
Емкость для овощей	Фрукты и овощи
Отделение для свежих продуктов	Холодные закуски (хлопья, мясные продукты скорого употребления)

### 5.21. Сигнал открытой двери

#### (в зависимости от модели)

Когда дверь изделия открыта в течение 1 минуты, запускается звуковой сигнал. Чтобы отключить звуковой сигнал, закройте дверь или нажмите на любую кнопку на дисплее (если он имеется).

### 5.22. Внутреннее освещение

Внутреннее освещение обеспечивается посредством лампы светодиодного типа. В случае возникновения проблем с этой лампой обратитесь в авторизованную сервисную службу.

Лампа (-ы), используемая (-ые) в данном изделии, не подходит (-ят) для бытового освещения помещений. Данная лампа предназначена для освещения при размещении пользователем продуктов питания в холодильной/морозильной камере, обеспечивая безопасность и удобство.

Периодическая очистка устройства продлевает срок его службы.



**ПРЕДУПРЕЖДЕНИЕ:** Перед началом очистки отключите холодильник от электросети.

- Не используйте при очистке острые, абразивные средства, мыло, материалы для уборки в доме, чистящие средства, газ, бензин, лаковые и подобные вещества.
- Если говорить об изделиях без автоматического размораживания, то на задней стенке холодильной камеры образуются стекающие капли воды и слой наледи размером с ширину пальца. Запрещается чистить, наносить масло или аналогичные вещества.
- Используйте только слегка увлажненные ткани из микроволокна для очистки наружной поверхности изделия. Губки и другие типы чистящих салфеток могут поцарапать поверхность.
- Растворите в воде чайную ложку карбоната. Смочите в воде и отожмите тряпку. Вытрите устройство этой тряпкой, а затем тщательно высушите.
- Будьте осторожны, не заденьте крышку лампы и другие электрические части.

Дверцу очищайте влажной тканью. Чтобы снять полки на дверце и передвигные полки, извлеките все продукты. Чтобы снять полки

на дверце, приподнимите их. Очистите и высушите полки, затем прикрепите их обратно, задвинув сверху.

Не используйте хлорированную воду или чистящие средства на внешней поверхности и хромированных частях устройства. Хлор вызовет ржавчину на таких металлических поверхностях.

### 6.1. Предотвращение неприятных запахов

Устройство не содержит материалов с запахом. ем не менее, хранение пищевых продуктов в не предназначенных для них отделениях, а также ненадлежащая очистка поверхностей могут вызвать неприятные запахи.

Чтобы этого не случилось, очищайте внутреннюю поверхность сатурированной водой каждые 15 дней.

- Храните пищу в закрытых упаковках. Из незакрытых пищевых продуктов могут выделяться микроорганизмы, вызывающие неприятные запахи.
- Не храните в холодильнике испорченные или продукты с истекшим сроком хранения.
- Не используйте острые и абразивные инструменты или мыло, бытовые чистящие средства, синтетические моющие средства, бензин, бензол, воск и т.д., иначе маркировка на пластиковых деталях исчезнет, и будет иметь место деформация. Используйте для очистки и вытирания насухо теплую воду и мягкую ткань.

### 6.2. Защита пластиковых поверхностей

Попадание масел на пластиковую поверхность может повредить ее, поэтому следует незамедлительно очистить поверхность теплой водой.

Прежде чем обращаться в сервисный центр, ознакомьтесь с данным разделом. Это поможет вам сэкономить ваше время и деньги. В этом списке описаны наиболее частые жалобы, не относящиеся к браку производства или материалов. Некоторые упомянутые ниже функции могут быть не применимы к вашей модели.

#### Холодильник не работает.

- Вилка недостаточно прочно зафиксирована. >>> *Воткните ее так, чтобы он полностью вошел в розетку.*
- Перегорел предохранитель, соединяющийся с питающей продукт розеткой или основной предохранитель. >>> *Проверьте предохранителя.*

Образование конденсата на боковой стенке холодильной камеры (MULTI ZONE, COOL, CONTROL и FLEXI ZONE).

- Дверца открывается слишком часто >>> *Старайтесь не открывать дверцу устройства слишком часто.*
- Слишком влажно. >>> *Не устанавливайте устройство в среде с высокой влажностью.*
- Пищевые продукты, содержащие жидкости, хранятся в незакрытых упаковках. >>> *Храните содержащие жидкости продукты в закрытых упаковках.*
- Дверца устройства оставлена открытой. >>> *Не оставляйте дверцу устройства открытой надолго.*
- Термостат установлен на слишком низкую температуру. >>> *Установите термостат на надлежащую температуру.*

Не работает компрессор.

- В случае внезапного отключения электропитания или вытаскивания, а затем включения вилки обратно в розетку давление газа в холодильной системе устройства разбалансируется, это вызывает включение теплового предохранителя компрессора. Устройство перезапустится примерно через 6 минут. Если устройство не перезапустилось по истечении этого времени, обратитесь в сервисную службу.
- Включена разморозка. >>> *Это стандартная установка для полностью автоматического размораживающего устройства. Разморозка проводится периодически.*
- Вилка устройства не включена в розетку. >>> *Убедитесь, что шнур электропитания включен в розетку.*
- Неверная установка температуры. >>> *Выберите подходящие настройки температуры.*
- Отключено электропитание. >>> *Устройство заработает в стандартном режиме, как только будет возобновлено электропитание.*

Звук работающего холодильника в ходе работы становится громче.

- Рабочие характеристики устройства могут меняться в зависимости от изменений температуры окружающей среды. Это нормально и не является поломкой.

Холодильник течет слишком часто или слишком долго.

## Поиск и устранение неисправностей

- Новый холодильник может быть больше предыдущего. Большие холодильники текут дольше.
- Комнатная температура может быть высокой. >>> При более высокой температуре холодильник обычно течет более длительные периоды времени.
- Холодильник недавно подключен или внутрь помещен новый пищевой продукт. >>> Когда холодильник недавно подключен или внутрь помещен новый продукт, для достижения установленной температуры требуется больше времени. Это нормально.
- Возможно, в холодильник недавно поместили большое количество горячей пищи. >>> Не помещайте в холодильник горячую пищу.
- Дверцы открывались часто или оставались открытыми длительные периоды времени. >>> Попадание внутрь теплого воздуха приведет к тому, что холодильник течет дольше. Не открывайте дверцы слишком часто.
- Дверца морозильной или холодильной камеры может быть неплотно закрыта. >>> Убедитесь, что дверцы плотно закрыты.
- Устройство может быть установлено на слишком низкую температуру. >>> Установите холодильник на более высокий показатель и дождитесь, когда он достигнет исправленной температуры.
- Шайба дверцы холодильной или морозильной камеры может быть загрязнена, изношена, сломана или не установлена должным образом. >>> Очистите или замените шайбу. Поврежденная/порванная шайба может привести к тому, что устройство будет течь дольше, чтобы сохранить текущую температуру.

**Температура морозильной камеры очень низкая, но температура холодильной камеры правильная.**

- Температура морозильной камеры установлена на очень низкий уровень. >>> *Установите температуру морозильной камеры на более высокий уровень и проверьте заново.*

**Температура холодильной камеры очень низкая, но температура морозильной камеры правильная.**

- Температура холодильной камеры установлена на очень низкий уровень. >>> *Установите температуру холодильной камеры на более высокий уровень и проверьте заново.*

**Пищевые продукты, содержащиеся на полках холодильной камеры, заморожены.**

- Температура холодильной камеры установлена на очень низкий уровень. >>> Установите температуру морозильной камеры на более высокий уровень и проверьте заново.

**Слишком высокая температура в холодильной или морозильной камере.**



## Поиск и устранение неисправностей

- Температура холодильной камеры установлена на очень высокий уровень. >>> *Настройки температуры холодильной камеры влияют на температуру в морозильной камере. Измените температуру в холодильной или морозильной камере и дождитесь, когда в соответствующей камере будет достигнута новая температура.*
- Дверцы открывались часто или оставались открытыми длительные периоды времени. >>> *Не открывайте дверцы слишком часто.*
- Дверца закрыта неплотно. >>> *Закройте дверцу плотно.*
- Холодильник недавно подключен или внутрь помещен новый пищевой продукт. >>> *Это нормально. Когда устройство недавно подключено или внутрь помещен новый продукт, для достижения установленной температуры требуется больше времени.*
- Возможно, в холодильник недавно поместили большое количество горячей пищи. >>> *Не помещайте в устройство горячую пищу.*

Тряска или шум.

- Поверхность пола неровная или неустойчивая. >>> *Если устройство трясется при медленном перемещении, отрегулируйте стойки для выравнивания устройства. Также проверьте, достаточно ли устойчива поверхность для размещения на ней устройства.*
- Размещение любых предметов на холодильнике может вызвать шум. >>> *Уберите любые предметы с устройства.*

Холодильник издает звуки текущей воды, распыления и т.п.

- Принципы работы устройства включают в себя потоки воды и газа. >>> Это нормально и не является поломкой.

Из холодильника слышен звук, похожий на порывы ветра.

- Устройство использует для процесса охлаждения вентилятор. Это нормально и не является поломкой.

На внутренних стенках холодильника образовывается конденсат.

- Жаркая или влажная погода провоцирует обледенение и конденсацию. Это нормально и не является поломкой.
- Дверцы открывались часто или оставались открытыми длительные периоды времени. >>> Не открывайте дверцы слишком часто; если открыли, закройте.
- Дверца закрыта неплотно. >>> Закройте дверцу плотно.

На внешней стороне устройства или между дверцами образовывается конденсат.

- Погода окружающей среды может быть влажной, это вполне нормально при влажной погоде. >>> Конденсат исчезнет, когда снизится влажность.

## Поиск и устранение неисправностей

### Внутри плохо пахнет.

- Устройство не очищается регулярно. >>> Регулярно очищайте внутри устройства губкой, теплой и сатурированной водой.
- Некоторые виды материалов, из которых состоят контейнеры и упаковки, могут давать запах. >>> Используйте контейнеры и упаковки из не пахнущих материалов.
- Продукты были помещены в незакрывающиеся контейнеры. >>> Храните продукты в закрытых контейнерах. Из незакрытых пищевых продуктов могут выделяться микроорганизмы, вызывающие неприятные запахи.
- Убирайте испорченные или продукты с истекшим сроком хранения из холодильника.

### Дверца не закрывается.

- Упаковки с продуктами могут мешать закрытию дверцы. >>> Переместите предметы, блокирующие дверцу.
- Устройство не стоит на поверхности строго вертикально. Отрегулируйте стойки для балансировки холодильника.
- Поверхность пола неровная или неустойчивая. >>> Проверьте, достаточно ли ровна и устойчива поверхность для размещения на ней холодильника.

### Емкость для овощей застрял.

- Пищевые продукты могут задевать верхнюю часть ящика. >>> Переложите пищевые продукты в ящике.



### ПРЕДУПРЕЖДЕНИЕ:

Если после следования инструкциям этого раздела проблема не решена, свяжитесь с вашим поставщиком или авторизованной сервисной службой. Не пытайтесь починить устройство самостоятельно.

Изготовитель: «Arcelik A.S.» Юридический адрес: Караач Джаддеси № 2-6 34445 Сютлюдже Стамбул, Турция (Karaağaç Caddesi No:2-6 Sütlüce, 34445, Turkey)

Произведено в Турции

Импортер на территории РФ: ООО «БЕКО» Юридический адрес: 601021 Россия, Владимирская обл., Киржачский р-н, МОСП Першинское, дер. Федоровское, ул. Сельская, д. 49.

Информацию о сертификации продукта Вы можете уточнить, позвонив на горячую линию 8-800-200-23-56.

Официальный представитель на территории Украины: ООО "Беко Украина", адрес: 01021, г. Киев, ул. Кловский спуск, д. 5.

Информацию о сертификации можно получить в информационно-справочной службе по телефону 0-800-500-4-3-2

Дата производства включена в серийный номер продукта, указанный на этикетке, расположенной на продукте, а именно: первые две цифры серийного номера обозначают год производства, а последние две – месяц. Например, "10-100001-05» обозначает, что продукт произведен в мае 2010 года.

Изготовитель оставляет за собой право на внесение изменений в конструкцию, дизайн и комплектацию электроприбора.

изготовитель оставляет за собой право вносить изменения в конструкцию,

Poštovani potrošaču,

Mi želimo postići optimalnu efikasnost naših proizvoda, proizvodi koji su proizvedeni u modernim objektima s pedantnom kontrole kvaliteta.

Za to, molimo vas da potpuno pročitate korisnička uputstva pre upotrebe proizvoda i zadržati ih kao izvor referenca. Ako predate proizvod drugoj osobi, predati ova uputstva uz proizvod.

### **Korisnička uputstva osiguravaju brzu i sigurnu upotrebu proizvoda.**

- Molimo pročitate korisnička uputstva pre instaliranja i upotrebe proizvoda.
- Obavezno se pridržavati važećih sigurnosnih uputa.
- Držite korisnička uputstva na dohvat ruke za upotrebu u budućnosti.
- Molimo vas pročitate sve ostale papire koje ste dobili uz proizvod.

Obratite pažnju da se ovaj korisnički vodič može primjenjivati na nekoliko modela proizvoda. Uputstva jasno ukazuju na varijacije različitih modela.

### **Simboli i primedbe**

**Sljedeći simboli se koriste u ova korisnička uputstva:**

	Važne informacije i korisne savete.
	Opasnost po života i imovine.
	Opasnost od udara struje.
	Ambalaža proizvoda je napravljena od sirovina koje se mogu reciklirati, u skladu sa Zakonom o zaštiti nacionalne okoline.

# Sadržaj

<b>1 Uputstva o sigurnosti i okoline</b>	<b>3</b>	<b>4 Priprema</b>	<b>17</b>
1.1. Namena . . . . .	3	4.1. Što raditi da bi uštedeli energije . . . . .	17
Opšta sigurnost . . . . .	3	4.2. Prvo upotreba . . . . .	17
1.1.1 HC upozorenja . . . . .	5	<b>5 Upotreba proizvoda</b>	<b>18</b>
1.1.2 Za modele s česmom . . . . .	5	5.1. Panel indikatora . . . . .	18
1.2. Namjena . . . . .	5	5.2. Aktiviranje upozorenja za menjanje vodnog filtera . . . . .	26
1.3. Sigurnost dece . . . . .	5	5.6. Odeljak za voće i povrće sa kontrolisanom vlagom (Uvek sveže) . . . . .	28
1.4. Usklađenost s direktivom WEEE i Bacanje otpadnog proizvoda . . . . .	6	5.3. Koristeći česmu . . . . .	28
1.5. Usklađenost sa RoHS direktivom . . . . .	6	5.4. Punjenje spremnika česme . . . . .	28
1.6. Informacija o ambalaže . . . . .	6	5.5. Čišćenje rezervoara za vodu . . . . .	29
<b>2 Frižider</b>	<b>7</b>	5.7. Uzimanje leda / vode . . . . .	30
<b>2 Frižider</b>	<b>8</b>	5.8. Tas za curenje . . . . .	30
<b>3 Instalacija</b>	<b>9</b>	5.9. Odeljak nultog stupanja . . . . .	31
3.1. Pravo mesto za instalaciju . . . . .	9	5.10. Korpa za povrće . . . . .	31
3.2. Postavljanje plastične klinove . . . . .	9	5.11. Plavo svetlo/HarvestFresh . . . . .	31
3.3. Podešavanje stalaka . . . . .	10	5.12. Jonizator . . . . .	31
3.4. Povezivanje napajanja . . . . .	10	5.13. Minibar . . . . .	31
3.5. Priključak za vodu . . . . .	11	5.14. Filter mirisa . . . . .	31
3.6. Povezivanje creva za vodu na proizvod . . . . .	12	5.15. Icematic i korpa za čuvanje leda . . . . .	32
3.7. Povezivanje na vodovodnu mrežu . . . . .	12	5.16. Ledomat . . . . .	32
3.8. Za proizvode koje imaju flašu za vodu . . . . .	13	5.17. Zamrzavanje sveže hrane . . . . .	35
3.9. Filter za vodu . . . . .	13	5.18. Preporuke za čuvanje smrznute hrane . . . . .	35
3.9.1. Postavljanje spoljašnjog filtera na zidu (opciono) . . . . .	14	5.19. Detalji dubokog zamrzivača . . . . .	35
3.9.2. Unutrašnji filter . . . . .	15	5.20. Stavljanje hrane . . . . .	36
		5.21. Upozorenje Otvorena vrata . . . . .	36
		5.22. Unutrašnje osvetljenje . . . . .	36
		<b>6 Održavanje i čišćenje</b>	<b>37</b>
		6.1. Sprečavanje lošeg mirisa . . . . .	37
		6.2. Zaštita plastične površine . . . . .	37
		<b>7 Rešavanje problema</b>	<b>38</b>

# 1 Uputstva o sigurnosti i okoline

Ovo deo sadrži sigurnosne upute potrebne da bi uklonili rizik od ozlede i materijalne štete. Nepoštovanje ovih uputa će poništiti sve vrste garancije proizvoda.

## 1.1. Namena

△	<b>UPOZORENJE:</b> Ventilacione otvore na uređaju ili ugrađenoj strukturi održavajte bez prepreka.
△	<b>UPOZORENJE:</b> Za ubrzavanje procesa odmrzavanja koristite samo mehaničke uređaje ili druga sredstva koja je preporučio proizvođač.
△	<b>UPOZORENJE:</b> Vodite računa da ne oštetite rashladno kolo.
△	<b>UPOZORENJE:</b> Ne koristite električne uređaje u odeljcima za skladištenje hrane, osim ako oni ne pripadaju tipu koji je preporučio proizvođač.

Uređaj je namenjen za korišćenje u domaćinstvu i za slične namene, kao što su

- u kuhinjama rezervisanim za osoblje prodavnice, kancelarije i druga područja poslovanja;
- na seoskim kućama i za goste u hotelima, motelima i drugim okruženjima stambenog tipa.

## Opšta sigurnost

- Ovaj proizvod ne trebaju ga koristiti osobe sa fizičkim, senzornim i mentalnim invaliditetom, osobe

bez dovoljno znanja i iskustva ili djeca. Proizvod se može koristiti od takvih osoba jedino pod nadzorom i instrukcijama osobe odgovorne za njihovu bezbednost. Ne ostavljati da se deca igraju sa ovim uređajem.

- U slučaju kvara, isključite uređaj.
- Nakon isključivanja, sačekajte najmanje 5 minuta pre nego što ga ponovo uključite. Isključite proizvod kada ga ne upotrebljavate. Ne dirati utikač mokrim rukama! Ne vucite kabla da bi ga isključili, uvek držite utikač.
- Ne uključujete frižider, ako utičnica je labava.
- Isključite proizvod prilikom instalacije, održavanja, čišćenja i popravke.
- Ako nećete proizvod koristiti neko vrijeme, isključite ga i izvadite hranu iznutra.
- Nemojte koristiti paru ili materijala za čišćenje na paru da bi čistili frižidera i za topljenje leda unutra. Para može doći u kontakt sa elektrificiranim područjima i uzrokovati kratkog spoja ili strujnog udara!
- Ne perite proizvod prskanjem ili sipanjem vodu na njega! Opasnost od strujnog udara!
- Nikada nemojte koristiti proizvod ako je otvoren odeljak koji se nalazi na vrhu ili poledini vašeg proizvoda i koji sadrži elektronske štampane ploče (poklopac elektronskih štampanih ploča) (1).

# Uputstva o sigurnosti i okoline

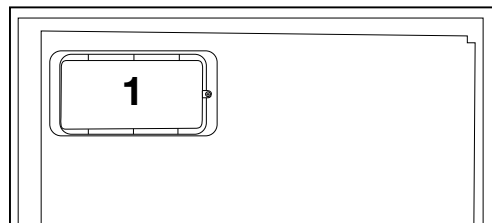
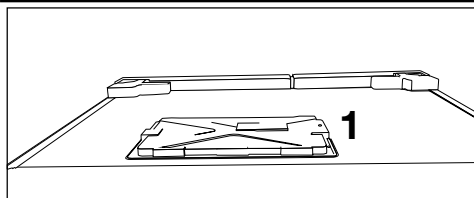

- U slučaju neispravnosti, ne koristite proizvod, jer to može dovesti do strujnog udara. Kontaktirajte ovlašćeni servis pre nego šta uradite bilo šta.
- Priključiti uređaj u utičnicu sa uzemljenjem. Uzemljenje mora biti urađeno sa strane obučenog električara.
- Ako proizvod ima rasvjetu tipa LED, kontaktirajte ovlašćeni servis za zamjenu ili u slučaju bilo kakvog problema.
- Ne dirajte smrznute hrane mokrim rukama! Mogu se zalijepiti na vašim rukama!
- U zamrzivaču ne postavljati tečnosti u boce i limenke. Oni mogu izbiti!
- Postavite tečnosti u vertikalnom položaju nakon što snažno zatvorite poklopac.
- Ne prskati zapaljive materije u blizini proizvoda, jer oni se mogu zapaliti ili eksplodirati.
- Ne držite zapaljive materijale i proizvode sa zapaljivim plinom (sprejevi, itd) u frižideru.

- Ne postavljajte sudove sa tečnostima na vrhu proizvoda. Polivanje vode na elektrificiranom delu može dovesti do strujnog udara i opasnost od požara.
- Ako izložite proizvod na kišu, snijeg, sunca i vjetar, to će izazvati električne opasnosti. Kada selite proizvod, nemojte ga vući za kvaku. Ručka se može izvaditi.
- Vodite računa da se izbjegne hvatanje bilo koji dio vaših ruka ili tela u bilo koji od pokretnih delova unutar proizvoda.
- Nemojte stajati ili naslanjati se na vrata, ladice i slične delove frižidera. To će uraditi da proizvod padne i to će izazvati oštećenje delova.
- Vodite računa da ne zahvatite napajni kabl .
- Prilikom postavljanja uređaja, pazite da kabl za napajanje nije zarobljen ili oštećen.
- Ne postavljajte više portabl utičnica ili prijenosnih napajanja na stražnjoj strani uređaja.

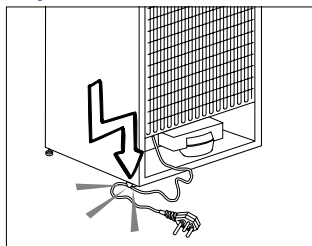

- **Za vaš Side by Side frižider potreban je priključak za vodu. Ako još uvek ne postoji slavina za vodu i treba da pozovete vodoinstalatera, imajte na umu sledeće: Ako u vašoj kući postoji podni sistem za grejanje, imajte na umu da bi bušenje rupa na betonu moglo da prouzrokuje štete na sistemu za grejanje.**
- **Deci uzrasta od 3 do 8 godina dozvoljeno je da pune i prazne uređaje za hlađenje.**

# Uputstva o sigurnosti i okoline

- Da biste izbegli kontaminaciju hrane, pridržavajte se sledećih uputstava:
- - Otvaranje vrata na duže vreme može izazvati značajno povećanje temperature u odeljci frižidera.
- - Redovno čistite površine koje mogu doći u kontakt sa hranom i pristupačnim sistemima za odvodnjavanje.
- Očistite rezervoare za vodu ako nisu korišćeni 48 sati; isperite vodeni sistem povezan sa dovodom vode ako voda nije vučena 5 dana.
- - Sirovo meso i ribu čuvajte u odgovarajućim kontejnerima u frižideru, tako da nije u kontaktu sa ili kapaju na drugu hranu.
- Odeljci sa zamrznutom hranom sa dve zvezdice su pogodni za skladištenje prethodno zamrznute hrane, skladištenje ili pripremanje sladoleda i pravljenje kockica leda.
- - Odeljci sa jednim, dva i tri zvezdice nisu pogodni za zamrzavanje sveže hrane.
- Ako je rashladni uređaj ostavljen prazan duže vrijeme, isključite ga, odmrznite, očistite, osušite i ostavite
- vrata otvorena kako bi se sprečilo stvaranje plijesni unutar uređaja.

## 1.1.1 HC upozorenja

Ako proizvod ima sistem za hlađenje koji sadrži gasa R600a, obratite pažnju da se izbegne oštećenje sistema za hlađenje i njegove cevi dok koristite i premeštate proizvod. Taj je gas zapaljiv. Ako je sistem za hlađenje oštećen, držite proizvod podalje od izvora vatre i odmah provetrite sobu.



Nalepnica na unutrašnjoj levoj strani pokazuje vrstu gasa koji se koristi u proizvodu.

## 1.1.2 Za modele s česmom

- Pritisak za dovod hladne vode je maksimalno (90 )620 kPa. Ukoliko pritisak vode premašuje 550 kPa, u glavnom vodu upotrebite ventil za ograničavanje pritiska. Ako ne znate kako se proverava pritisak vode, zatražite pomoć vodoinstalatera.
- Ukoliko u vašim instalacijama postoji rizik od efekta vodenog udara, u instalacijama uvek koristite opremu za sprečavanje vodenog udara. Posavetujte se sa vodoinstalaterom ukoliko niste sigurni da li u vašim instalacijama postoji efekat vodenog udara.
- Ne montirati na dovod za toplu vodu. Preduzmite mere opreza protiv rizika od smrzavanja cevi. Raspon temperature vode je od minimalno 0,6°C do maksimalno 38°C.
- Koristite samo vodu za piće.

## 1.2. Namjena

- Ovaj proizvod je namjenjen za domaću upotrebu. On nije namjenjen za komercijalnu upotrebu.
- Trebate proizvoda koristiti jedino za čuvanje hrane i pića.
- Nemojte držati osetljive proizvode koji traže kontroliranu temperaturama (kao što su vaccine, lekove osetljive na toplotu, sanitetski materijal itd.) u frižideru.
- Proizvođač ne preuzima nikakvu odgovornost za bilo kakvu štetu nastale zbog zloupotrebe ili neispravne upotrebe.
- Originalni rezervni delovi će biti obezbeđeni za 10 godina od dana nabavke proizvoda.

## 1.3. Sigurnost dece

- Držite ambalažu van dohvata dece.



## Uputstva o sigurnosti i okoline

- Nemojte dopustiti deci da se s proizvodom igraju.
- Ako vrata proizvoda imaju bravu, držite ključ van dohvata dece.

### 1.4. Usklađenost s direktivom WEEE i Bacanje otpadnog proizvoda

Ovaj proizvod je usklađen s Direktivom EU WEEE (2012/19/EU). Ovaj proizvod nosi simbol klasifikacije za otpad električne i elektronske opreme (WEEE).



Ovaj proizvod je proizveden od visokokvalitetnih dijelova i materijala koji se mogu ponovno koristiti i pogodni su za reciklažu. Na kraju svog radnog života ne bacajte otpadni proizvod sa normalnim domaćim i ostalim otpadom. Odnosite ga u

sabirni centar za recikliranje električne i elektronske opreme. Molimo vas da pitate vaše lokalne vlasti gde su ti sabirni centri.

### 1.5. Usklađenost sa RoHS direktivom

- Ovaj proizvod je usklađen s Direktivom EU WEEE (2011/65/EU). On ne sadrži štetne i zabranjene materijale navedene u Direktivi.

### 1.6. Informacija o ambalaže

- Materijali za pakiranje proizvoda su proizvedeni od sekundarnih sirovina u skladu s našim nacionalnom propisu za zaštitu okoline. Ne bacajte materijala pakovanja, zajedno s domaćim ili s drugom otpadu. Odnosite ih do sabirne punktove za ambalažu koji su određeni od strane lokalnih vlasti.

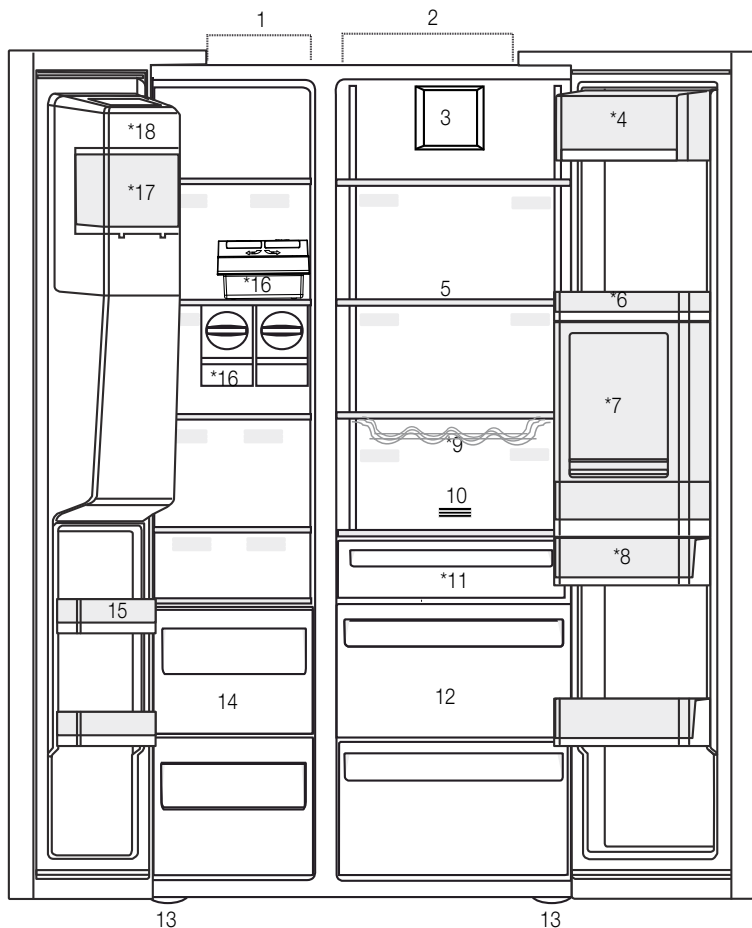

- |   |   |
|---|---|
| <b>1-</b> Zamrzivač                             | <b>10-</b> Filter za mirise                   |
| <b>2-</b> Hladnjak                              | <b>11-</b> Odeljak nultog stupnja             |
| <b>3-</b> Ventilator                            | <b>12-</b> Kutija za povrće                   |
| <b>4-</b> Odeljak za puter i sir                | <b>13-</b> Podesiva postolja                  |
| <b>5-</b> Staklene police                       | <b>14-</b> Odeljke za čuvanje zamrznule hrane |
| <b>6-</b> Police na vratima odeljka za hlađenje | <b>15-</b> Police na vratima zamrzivača       |
| <b>7-</b> Minibar pribor                        | <b>16-</b> Icematics                          |
| <b>8-</b> Rezervoar za vodu                     | <b>17-</b> Kutija za čuvanje leda             |
| <b>9-</b> Polica za flaše                       | <b>18-</b> Dekorativni poklopac ledomata      |
|   | *Opcionalno                                   |



\* Opcionalno: Slike u ovom uputstvu su šeme i mogu ne odgovarati u celini ka vašem proizvodu. Ako vaš proizvod ne sadrži delove na koje se te slike odnose, informacije se odnose na drugim modelima.

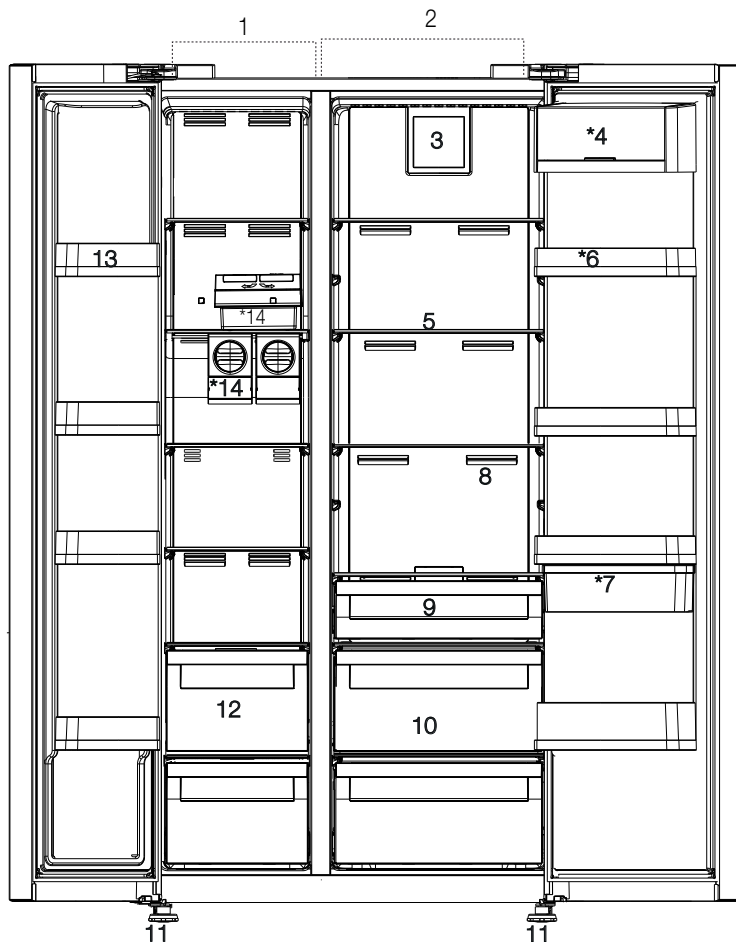

\* Opcionalno: Slike u ovom uputstvu su šeme i mogu ne odgovarati u celini ka vašem proizvodu. Ako vaš proizvod ne sadrži delove na koje se te slike odnose, informacije se odnose na drugim modelima.

## 3 Instalacija

### 3.1. Pravo mesto za instalaciju

Kontaktirajte Ovlašteni servis oko ugradnju proizvoda. Da biste spremili proizvod za instalaciju, pogledajte informacije u korisničkom uputstvu i osiguriti se da je napajanje struje i vode su kao u uputstvu. Ako ne, nazovite električara i vodoinstalatera da bi ih postavili po potrebi.



**UPOZORENJE:** Proizvođač ne preuzima odgovornost za bilo kakvu štetu nastalu radom obavljan sa strane neovlašćene osobe.



**UPOZORENJE:** Strujni kabel proizvoda mora biti van utikača kada instalirate proizvod. Ako to ne učinite može doći do smrti ili teških povreda!



**UPOZORENJE:** Ako je raspon vrata mali da bi proizvod ušao, uklonite njegova vrata i okrenite proizvod u stranu, a ako i to ne ide, kontaktirajte ovlašteni servis.

- Stavite proizvod na ravnu površinu kako bi izbegli vibracije.
- Proizvoda postavite na najmanje 30 cm od grejača, peći i sličnih izvora topline i najmanje 5 cm od električnih peći.
- Proizvod ne postavljati ispod direktne sunčane svetlosti ili ne držati ga u vlažnom okruženju.
- Vaš proizvod zahteva adekvatnu cirkulaciju vazduha da bi efikasno funkcionisao. Ako proizvod postavljate u niši (udubljenju u zidu), vodite računa da razmak između proizvoda i plafona, zida sa zadnje strane i zidova sa bočnih strana bude najmanje 5 cm.
- Ako proizvod postavljate u niši (udubljenju u zidu), vodite računa da razmak između proizvoda i plafona, zida sa zadnje strane i zidova sa bočnih strana bude najmanje 5 cm. Proverite da li se zaštitna komponenta za razmak sa zadnje strane nalazi na predviđenom mestu (ako je isporučena uz proizvod). Ako komponenta nije dostupna ili se izgubi ili spadne, postavite proizvod tako da između zadnje strane proizvoda i zidova prostorije bude najmanje 5 cm razmaka. Razmak sa zadnje strane je važan za efikasan rad proizvoda.
- Ne postavljajte proizvod u sredinama s temperaturama ispod  $-5^{\circ}\text{C}$ .

### 3.2. Postavljanje plastične klinove

Koristite priložene plastične klinove uz ovaj proizvod da pružite dovoljno prostora za cirkulaciju zraka između uređaja i zida.

**1.** Da biste priključili klinove, uklonite vijke na proizvodu i koristiti vijke priložene sa klinovima.

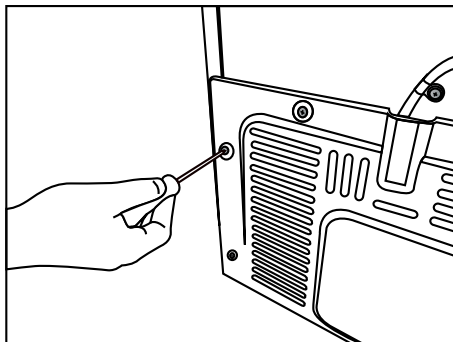

**2.** Pričvrstite 2 plastičnih klinova na poklopcu ventilacije kao (j) na slici.

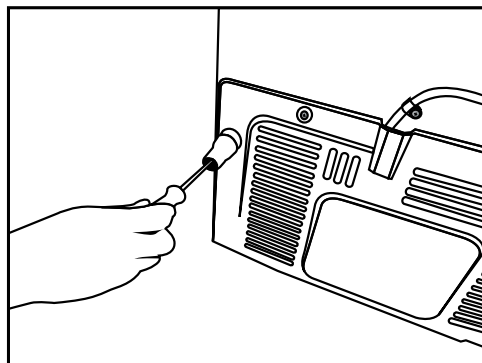

## Instalacija

### 3.3. Podešavanje stalaka

Ako uređaj nije izbalansiran, postavite prednje podesive stope okretanjem u desno ili levo.

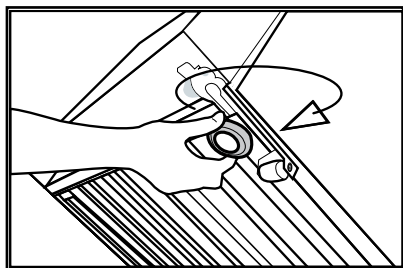
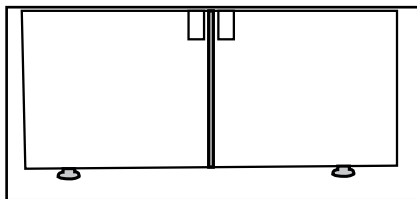

Da biste vrata postavili u vertikalni položaj, olabavite maticu za učvršćivanje na donjem delu. Zavrtnite maticu za podešavanje (CW/CCW) u odnosu na položaj vrata. Maticu za učvršćivanje zategnite do krajnjeg položaja.

Da biste vrata postavili u horizontalni položaj, olabavite zavrtnj za učvršćivanje na gornjem delu. Zavrtnite zavrtnj za podešavanje (CW/CCW) na jednoj strani u odnosu na položaj vrata. Zavrtnj za učvršćivanje na gornjem delu zategnite do krajnjeg položaja.

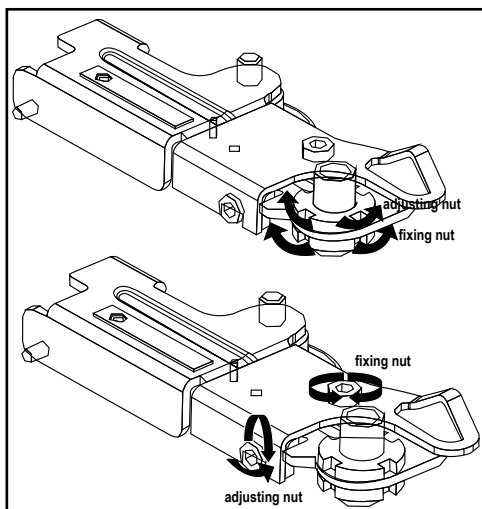

### 3.4. Povezivanje napajanja



**UPOZORENJE:** Ne koristite produžni kabl ili kabl sa više utičnica u priključak za napajanje.



**UPOZOR ENJE:** Oštećeni kabl za napajanje mora biti zamijenjen sa strane ovlaštenog servisa.



Prilikom postavljanja dva frižidera jedan do drugome, ostaviti najmanje 4 cm rastojanja između jedinice.

- Naša firma ne preuzima odgovornost za bilo kakvu štetu zbog upotrebe bez uzemljenja i bez priključka u skladu sa nacionalnim propisima.
- Napojni kabl mora biti lako dostupan nakon instalacije.
- Ne koristite utikač multi-grupa sa ili bez produžnog kabla između zidne utičnice i frižidera.

## Instalacija

### 3.5. Priključak za vodu

(Opcionalno)



**UPOZORENJE:** Isključite proizvod i vodnu pumpu (ako je dostupna) tokom uspostavljanja povezivanja.

Povezivanje na vodovodnu mrežu proizvoda, povezivanje filtera i flašu za vode mora biti urađeno sa strane ovlašćenog servisera. Proizvod može biti povezan na flašu za vodu ili direktno na vodovod, ovisno o modelu. Da biste uspostavili vezu, crevo za vodu prvo mora biti povezano na proizvod. Uveriti se da su sledeći delovi bili dostavljeni uz vaš proizvod:

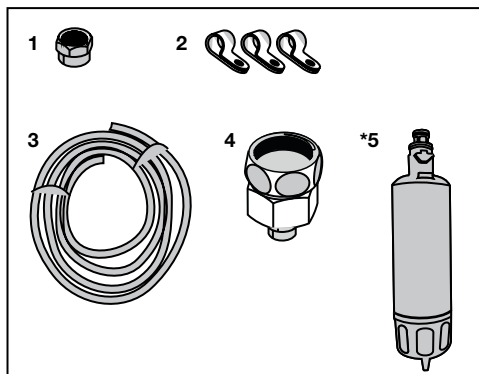

- 1.** Konektor (1 komad): Koristi se za priključivanje creva za vodu na zadnjoj strani uređaja.
- 2.** Spojnica za crevo (3 komada): Koristi se fiksirati crevo za vodu na zidu.
- 3.** Crevo za vodu (1 komad, 5 metra, promjer 1/4 inča): Koristi se za priključak vode.
- 4.** Adapter za slavinu (1 komad): Sadrži porozni filter, koristi za povezivanje na mrežu hladne vode.
- 5.** Filter za vodu (1 komad \* Opcionalno): Koristi se za povezivanje vode iz vodovodne mreže na proizvod. Filter za vodu nije potreban ako uređaj ima flašu za vode.

## Instalacija

### 3.6. Povezivanje creva za vodu na proizvod

Da biste povezali crevo za vodu na proizvod, sledite upute u nastavku.

1. Skinite priključak na adapteru mlaznice creva sa zadnje strane uređaja i progurajte crevo kroz konektor.

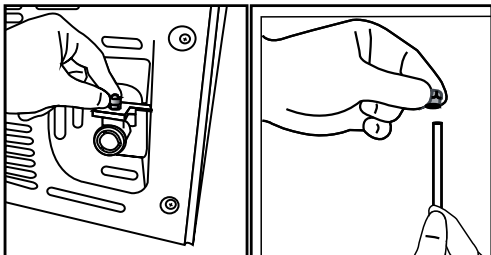

2. Gurnite crevo za vodu čvrsto ka dole i povežite na adapter mlaznice creva.

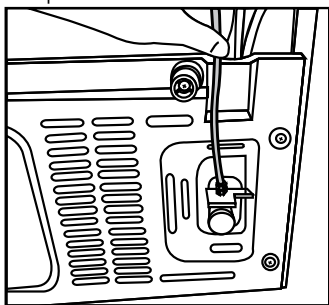

3. Ručno zategnite priključak da bi ga fiksirali na adapteru crevne mlaznice. Također možete zategnuti priključak pomoću ključem ili kliještima.

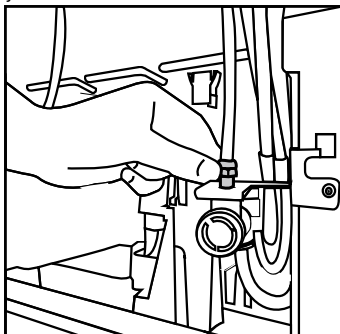

4. Spojite drugi kraj creva u vodovodnu mrežu (vidi poglavlje 3.7) ili, kod flaše za vode, na pumpu za vodu (vidi odjeljak 3.8).

### 3.7. Povezivanje na vodovodnu mrežu (Opcionalno)

Da biste koristili proizvod povezivanjem na mrežu hladne vode, na vodovodnu mrežu hladne vode u vašu kuću mora biti instaliran standardni 1/2" priključak ventila. Ako nemate takav konektor ili ako niste sigurni, obratite se kvalificiranom vodoinstalateru.

1. Odvojite priključak (1) iz adaptera slavine (2).

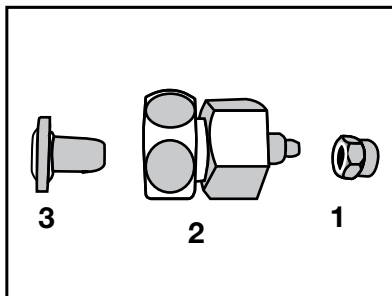

2. Povežite adapter slavine na vodovodni ventil.

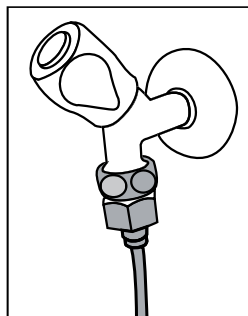

3. Pričvrstite priključak oko creva za vodu.

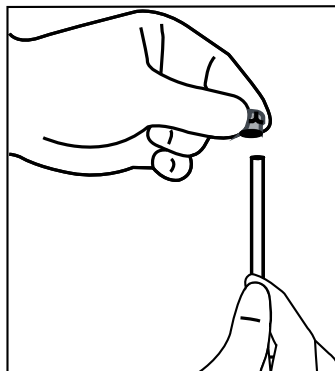

## Instalacija

4. Pričvrstite priključak na adapter slavine i zategnite rukom / alatom.

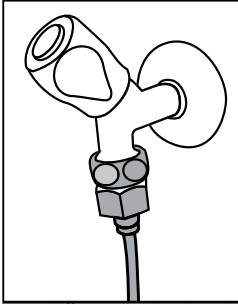

5. Da biste izbegli štete, prebacivanje ili slučajno isključivanja creva, koriste spojnice da bi pričvrstili crevo za vodu na ispravan način.

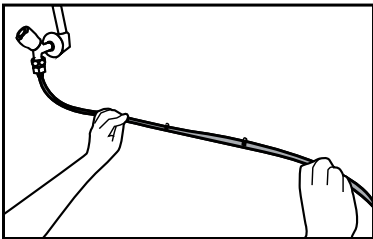

**!** **UPOZORENJE:** Nakon uključivanja slavine, osigurati se da nema curenja vode na oba kraja creva. U slučaju curenja, isključite ventil i zategnite sve veze pomoću ključa za cevi ili kliješta.

### 3.8. Za proizvode koje imaju flašu za vodu

#### (Opcionalno)

Kako biste koristili flašu za vodu za vodni priključak proizvoda, mora se koristiti pumpa za vodu preporučenu od strane ovlaštenog servisa .

1. Priključite jedan kraj creva dostavljenog sa pumpom na proizvod (vidi 3.6) i sledite upute u nastavku.

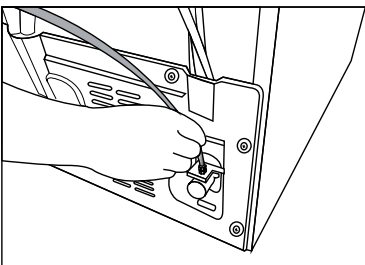

2. Spojite drugi kraj creva na pumpu za vodu guranjem creva u pumpin dovod.

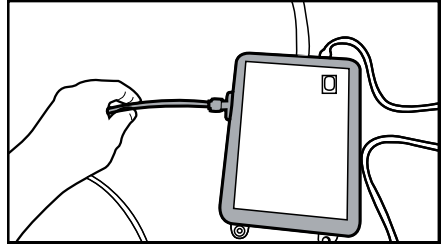

3. Postavite i pričvrstite crevo pumpe unutar flaše.

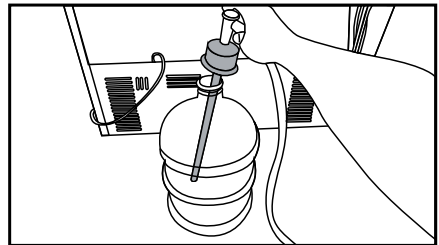

4. Nakon što je veza uspostavljena, priključite i uključite pumpu za vodu.



Sačekajte 2-3 minuta nakon pokretanja pumpe da bi postigli željenu efikasnost.



Također videti uputstva pumpe oko više informacija za priključak vode.



Kada koristite flašu za vodu, ne treba vam filter za vodu.

### 3.9 Filter za vodu

#### (Opcionalno)

Proizvod može imati unutarnji ili spoljni filter, u zavisnosti od modela. Da biste priključili filter za vodu, sledite upute u nastavku.



## Instalacija

### 3.9.1. Postavljanje spoljašnjeg filtera na zidu (opcionaino)



**UPOZORENJE:** Nemojte pričvrstavati filter na proizvodu.

Uveriti se da su sledeći delovi bili dostavljeni uz vaš proizvod:

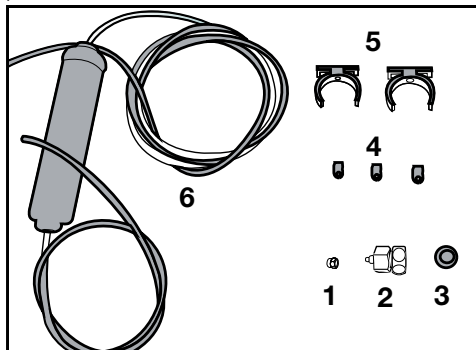

1. Konektor (1 komad): Koristi se za priključivanje creva za vodu na zadnjoj strani uređaja.
  2. Adapter za slavinu (1 komad): Koristi se za priključak na mrežu hladne vode.
  3. Porozni filter (1 komad)
  4. Veza za crevo (3 komada): Koristi se da bi pričvrstili crevo za vodu na zidu.
  5. Aparat za povezivanje filtera (2 komada): Koristite ga da bi fiksirali filter na zidu.
  6. Filter za vodu (1 komad): Koristi se za povezivanje uređaja na vodovod. Filter za vodu nije potreban kada se koristi flaša za vodu.
1. Povežite adapter slavine na vodovodni ventil.
  2. Odredite lokaciju fiksiranja spoljašnjeg filtera. Fiksirajte aparata za povezivanje filtera (5) na zidu.

3. Postavite filter u uspravnome položaju na aparatu za povezivanje filtera, kao što je prikazano na etiketi. (6)

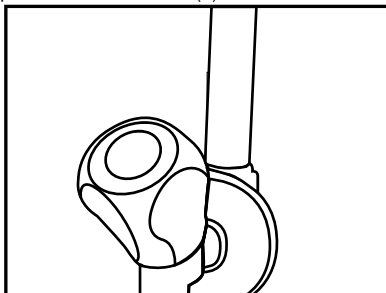

4. Privačite crevo za vodu koje se proteže od vrha filtera do adaptera priključka vode proizvoda (vidi 3.6.)

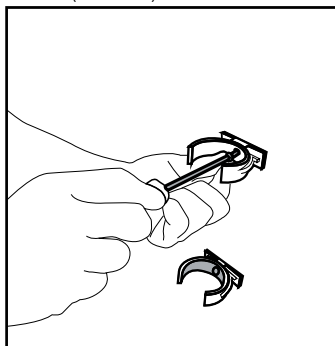

Nakon što ste uspostavili vezu, ona treba izgledati kao na slici.

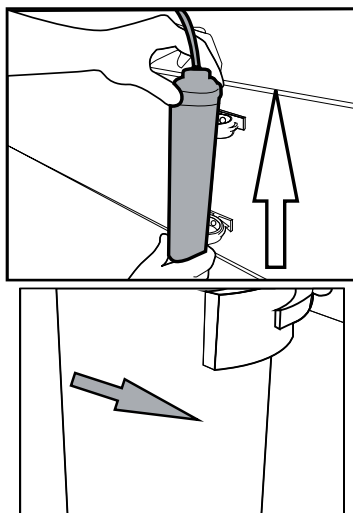

## Instalacija

### 3.9.2. Unutrašnji filter

Unutrašnji filter dobili uz proizvod nije instaliran kod isporuke; molimo sledite upute u nastavku da bi instalirali filter.

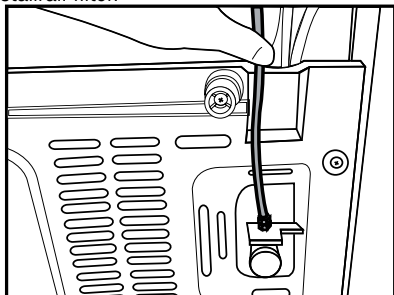

#### Linija vodovoda:

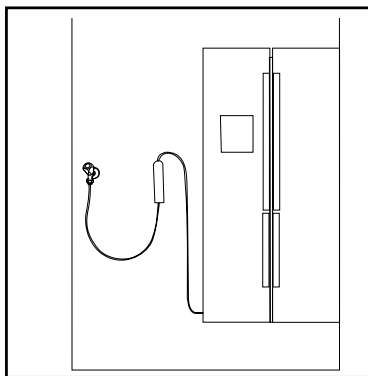

#### Linija flaše:

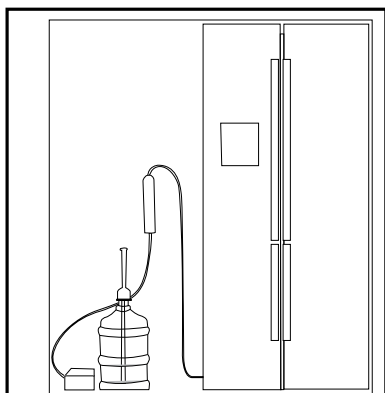

1. "Ice Off" pokazatelj mora biti aktivan dok instalirate filtera. Uključite indikator ON-OFF pomoću dugmeta "Ice" na ekranu.

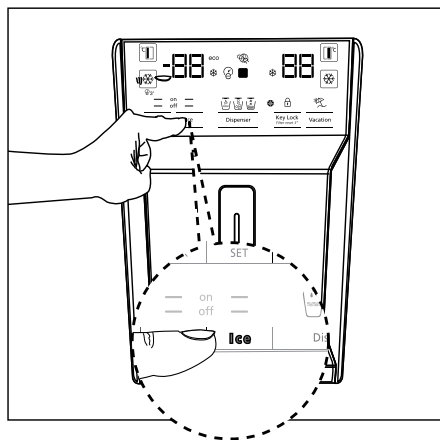

2. Uklonite korpu za povrće (a) kako bi pristupili filteru za vodu.

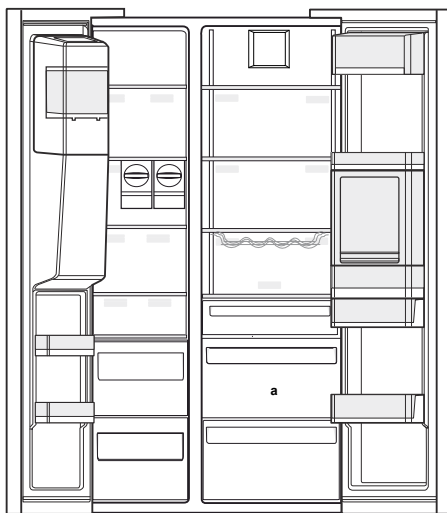

Prve 10 čaše vode koje isteku nakon povezivanja filtera nemojte koristiti.

## Instalacija

- Izvadite prolazni poklopac filtera za vodu povlačenjem na njega.



Normalno je da nekoliko kapi vode poteče nakon skidanja poklopca.

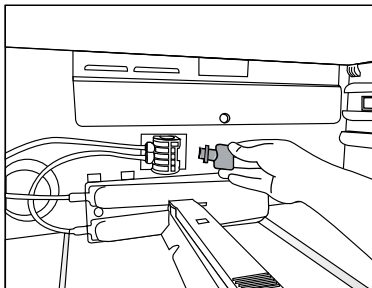

- Postavite poklopac filtera za vodu u mehanizam i gurnite da se zaključa u mjestu.

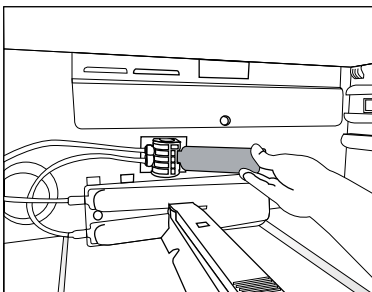

- Pritisnite dugme "Ice" na ekranu kako bi otkazali "Ice Off" režim.



Filter za vodu će očistiti određenih stranih čestica u vodu. Ali on neće očistiti mikroorganizme iz vodi.



Molimo idite na poglavlje 5.2 za aktiviranje perioda za promjenu filtera.

## 4 Priprema

### 4.1. Što raditi da bi uštedeli energije



Povezivanje proizvoda na elektronske sisteme za uštedu energije je štetno, jer to može oštetiti proizvod.

- Ne ostavljati vrata frižidera otvorena dužeg vremena.
- Ne ostavljajte tople hrane ili pića u frižider.
- Nemojte prepuniti frižider; blokiranje unutrašnjeg protoka vazduha smanjiće kapacitet hlađenja.
- Potrošnja energije navedene za frižider izmerena je kada je gornje police u zamrzivaču bila uklonjena, druge police i najniže ladice su bili na njihovom mjestu i pod maksimalnim opterećenjem. Staklena polica na vrhu se može koristiti, u zavisnosti od oblika i veličine hrane koja će biti zamrznuta.
- U zavisnosti od karakteristika proizvoda; odmrzavanje smrznute hrane u odjeljak frižidera će osigurati uštedu energije i očuvanje kvaliteta hrane.
- Kako vruć i vlažan vazduh ne prodire u vaš proizvod kada vrata nisu otvorena, vaš proizvod će se optimizovati u uslovima dovoljnim za zaštitu vaše hrane. Funkcije i sastavni delovi kao kompresor, ventilator, grejač, odmrzivač, svetlo, ekran i tako dalje radiće u skladu sa potrebama za potrošnju minimalne energije pod ovim okolnostima.
- Korpe/fioke koje se isporučuje sa hladnim odeljkom uvek mora biti u upotrebi za nisku potrošnju energije i bolje uslove skladištenja.
- kontakt hrane sa temperaturnim senzorom u zamrzivača može da poveća potrošnju energije uređaja. Tako bilo kakav kontakt sa senzorom (i) mora se izbegavati.
- Pobrinite se da namirnice nisu u kontaktu sa senzorom temperature frižidera koji je opisan u nastavku.

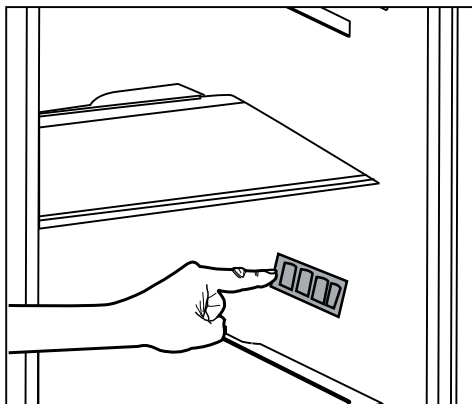

### 4.2. Prvo upotreba

Pre upotrebe frižidera, pobrinite se da su potrebne pripreme napravljene u skladu sa uputstvima u sekciji "Uputstva o sigurnosti i okoliša" i "Instalacija".

- Ostavite da proizvod radi bez hrane 6 sati i nemojte otvarati vrata, ukoliko to nije apsolutno neophodno.



Kada kompresor počinje da radi čuti će se zvuk. U redu je da se čuje zvuk čak i kada kompresor ne radi, zbog komprimirane tečnosti i gasova u sistem hlađenja.



Normalno je da prednje ivice frižidera budu tople. Ovi delovi su dizajnirani da bi se zagrevali kako bi se sprečila kondenzacija.



kod nekih modela, instrumentna tabla se sama gasi nakon 5 minuta od zatvaranja vrata. Tabla se ponovo upaljuje kada se vrata tvore ili kada se pritisne neko dugme.

## 5 Upotreba proizvoda

### 5.1. Panel indikatora

Panel indikatora može biti različan kod različitih modela vašeg proizvoda.

Zvučne i vizualne funkcije panela indikatora će vam pomoći kod upotrebe frižidera.

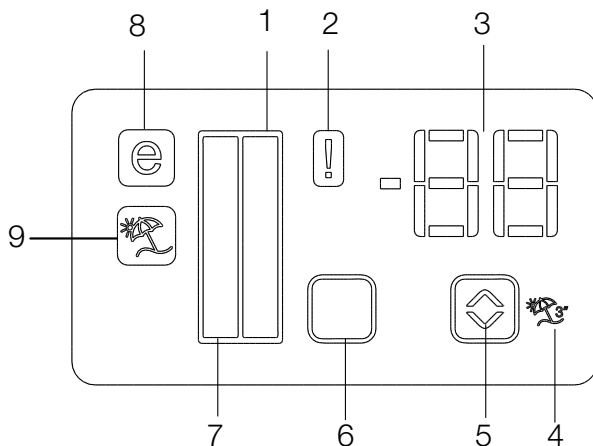

1. Pokazatelj odeljka frižidera
2. Indikator statusa greške
3. Indikator temperature
4. Dugme funkcije za odmor
5. Dugme za prilagođavanje temperature
6. Dugme za odabir odeljka
7. Pokazatelj odeljka frižidera
8. Indikator režima uštede
9. Indikator funkcije za odmor

**\*Opcionalno**



**\*Opcionalno:** Slike u ovom uputstvu su dati kao šeme i mogu da ne odgovaraju savršeno vašem proizvodu. Ako vaš proizvod ne sadrži delove na koje se te slike odnose, informacije se odnose na drugim modelima.

### 1. Pokazatelj odeljka frižidera

Svetlo frižidera će se uključiti pri podešavanju temperature frižidera.

### 2. Indikator statusa greške

Ako se frižider ne hladi ispravno ili u slučaju kvara senzora, ovaj senzor će se aktivirati. Kad je ovaj indikator aktivan, indikator temperature zamrzivača će pokazivati "E" i indikator temperature frižidera će prikazivati brojeve "1, 2, 3 ...", itd. Brojevi na indikatoru služe da obavijestili personala o grešku.

### 3. Indikator temperature

Pokazuje temperaturu zamrzivača i frižidera.

### 4. Dugme funkcije za odmor

Da biste aktivirali ovu funkciju, pritisnite i držite dugme za odmor tokom 3 sekunde. Kad je funkcija za odmor aktivna, pokazivač temperature frižidera prikazuje "- -" i u prostoru za hlađenje neće biti procesa hlađenja. Ova funkcija nije pogodna za čuvanje hrane u frižideru. Ostali odeljci će ostati hladni na odgovarajuću temperaturu postavljenu za svaki odelak.

Pritisnite dugme za odmor (  ) da biste otkazali ovu funkciju.

### 5. Dugme za prilagođavanje temperature

Temperature odgovarajućeg odeljka varira u -24°C. .... -18°C i 8°C. .. 1°C opsegu.

### 6. Dugme za odabir odeljka

Koristite dugme za izbor odeljka frižidera za prebacivanje između odeljaka frižidera i zamrzivača.

### 7. Pokazatelj odeljka frižidera

Lampica odeljka zamrzivača će se uključiti pri podešavanju temperature frižidera.

### 8. Indikator režima uštede

Ukazuje da frižider radi na mod za uštedu energije. Ovaj indikator će biti aktivan kada temperatura u zamrzivaču je postavljena na -18 ° C.

### 9. Indikator funkcije za odmor

Označava da funkcija odmora je aktivna.

## Upotreba proizvoda

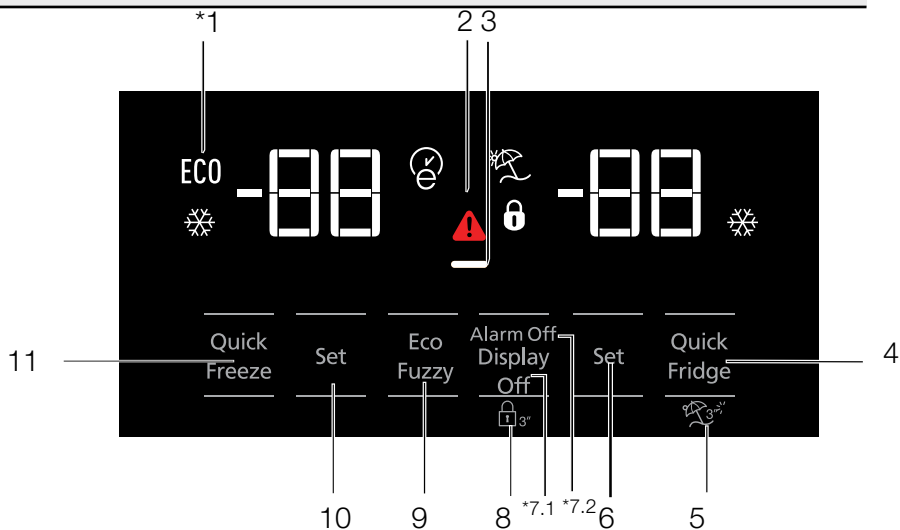

1. Štedljiva upotreba
2. Upozorenje zbog visoke temperature / kvara
3. Funkcija uštede energije (displej isključen)
4. Brzo hlađenje
5. Funkcija godišnjeg odmora
6. Podešavanje temperature odeljka frižidera
7. Režim štednje energije (ekran je isključen) / taster za isključivanje alarma
8. Zaključavanje tastera
9. Funkcija Eco-fuzzy
10. Podešavanje temperature odeljka zamrzivača
11. Brzo zamrzavanje



**\*Opcionalno:** Figure u ovom uputstvu su namijenjeni kao nacрте i mogu da ne odgovaraju savršeno vašem proizvodu. Ako vaš proizvod ne sadrži odnosne delove, informacije se odnose na drugim modelima.

# Upotreba proizvoda

## 1. Štedljiva upotreba

Ovaj znak će zasvetleti kada je odeljak zamrzivača podešen na -18 °C, najštedljivije podešavanje. (ECO) Indikator štedljive upotrebe će se isključiti kada se izabere funkcija brzog hlađenja ili brzog zamrzavanja.

## 2. Indikator upozorenja zbog nestanka struje / visoke temperature / greške

Ovaj indikator (⚠) će zasvetleti u slučaju grešaka kod temperature ili upozorenja zbog kvarova. Ovaj indikator svetli tokom odsustva napajanja, kvara usled previsoke temperature i upozorenja o greškama. Tokom produženog odsustva napajanja, najviša temperatura koju odeljak zamrzivača dostigne će treptati na digitalnom ekranu. Nakon što proverite hranu koja se nalazi u odeljku zamrzivača, pritisnite taster za isključivanje alarma da biste uklonili upozorenje.

## 3. Funkcija uštede energije (displej isključen)

Ako se vrata proizvoda drže zatvorena duže vreme, funkcija za uštedu energije se automatski aktivira i simbol za uštedu energije svetli. Ako je aktivna funkcija štednje energije, isključiće se svi simboli na displeju osim simbola za štednju energije. Kada je aktivna funkcija uštede energije, ako nijedan taster nije pritisnut ili ako su vrata otvorena, funkcija uštede energije se isključuje, a na displeju se ponovo pojavljuju simboli.

Funkcija za uštedu energije se aktivira tokom isporuke iz fabrike i ne može se otkazati.

## 4. Brzo hlađenje

Kada se funkcija za brzo hlađenje uključi, indikator za brzo hlađenje će zasvetleti (❄) i indikator temperature u odeljku frižidera će prikazati vrednost 1. Pritisnite ponovo taster za brzo hlađenje da biste otkazali ovu funkciju. Indikator brzog hlađenja će da se isključi i vrati na normalno podešavanje. U slučaju da je korisnik ne otkáže, funkcija brzog hlađenja će se automatski otkazati nakon 1 časa. Za hlađenje veće količine sveže hrane pritisnite taster za brzo hlađenje pre nego što stavite hranu u odeljak frižidera.

## 5. Funkcija godišnjeg odmora

Da biste aktivirali funkciju godišnjeg odmora, pritisnite taster za brzo hlađenje na 3 sekunde; time ćete aktivirati indikator režima godišnjeg odmora (⏸). Kada je funkcija godišnjeg odmora aktivna, indikator temperature odeljka frižidera prikazuje znak „-“ i proces hlađenja neće biti aktivan u odeljku frižidera. Ova funkcija nije prikladna za čuvanje hrane u odeljku frižidera. Ostali odeljci će se hladiti u skladu sa podešenim temperaturama za svaki odeljak. Pritisnite ponovo taster za funkciju godišnjeg odmora da biste otkazali ovu funkciju.

## 6. Podešavanje temperature odeljka frižidera

Nakon pritiskanja tastera, temperatura u odeljku frižidera se redom može podesiti na 8, 7, 6, 5, 4, 3, 2 i 1. (🌡)

## 7. 1 Režim štednje energije (ekran je isključen)

Pritiskanjem ovog tastera (⏻) zasvetleće znak za uštedu energije (⏻) i funkcija za uštedu energije će se aktivirati. Aktiviranje funkcije za uštedu energije doći će do isključivanja svih ostalih znakova na ekranu. Kada je funkcija uštede energije aktivna, pritiskanje bilo kog tastera ili otvaranje vrata će deaktivirati funkciju uštede energije i znaci na ekranu će se vratiti na normalno stanje. Ponovnim pritiskanjem ovog tastera (⏻) znak za uštedu energije će e isključiti i deaktiviraće se funkcija za uštedu energije.

## 7.2 Taster za isključivanje alarma

U slučaju alarma zbog nestanka struje / visoke temperature, nakon što proverite hranu koja se nalazi u odeljku zamrzivača, pritisnite taster za isključivanje alarma da biste uklonili upozorenje.

## 8. Zaključavanje tastera

Pritisnite taster za isključivanje istovremeno na 3 sekunde. Upaliće se znak zaključanih tastera i zaključavanje tastera će se aktivirati – tasteri su neaktivni kada je zaključavanje tastera aktivno. Ponovo pritisnite taster za isključivanje displeja istovremeno na 3 sekunde. Znak zaključanih



## Upotreba proizvoda

tastera će se isključiti, a režim zaključavanja tastera će se deaktivirati. Pritisnite taster za isključivanje displeja da biste sprečili izmenu podešavanja temperature frižidera.

### 9. Funkcija Eco-fuzzy

Da biste aktivirali funkciju Eco-fuzzy, pritisnite i držite taster eco-fuzzy 1 sekundu. Kada se ova funkcija aktivira, zamrzivač će preći u štedljivi režim nakon najmanje 6 časova i indikator štedljive upotrebe će zasvetleti. Da biste deaktivirali funkciju eco-fuzzy (E), pritisnite i držite taster za funkciju eco-fuzzy 3 sekunde.

Indikator će zasvetleti nakon 6 časova kada je funkcija eco-fuzzy aktivna.

### 10. Podešavanje temperature odeljka zamrzivača

Temperatura u odeljku zamrzivača se može podesiti. Pritiskanjem tastera omogućava se podešavanje temperature odeljka zamrzivača na -18, -19, -20, -21, -22, -23 i -24.

### 11. Brzo zamrzavanje

Za brzo zamrzavanje pritisnite taster; time će se aktivirati indikator za brzo zamrzavanje (❄).

Kada se funkcija za brzo zamrzavanje uključi, indikator za brzo zamrzavanje će zasvetleti i indikator temperature u odeljku zamrzivača će prikazati vrednost -27. Pritisnite taster za brzo zamrzavanje (❄) da biste otkazali ovu funkciju.

Indikator brzog zamrzavanja će da se isključi i vrati na normalno podešavanje. U slučaju da je korisnik ne otkáže, funkcija brzog zamrzavanja će se automatski otkazati nakon 24 časa. Za zamrzavanje veće količine sveže hrane pritisnite taster za brzo zamrzavanje pre nego što stavite hranu u odeljak za zamrzavanje.

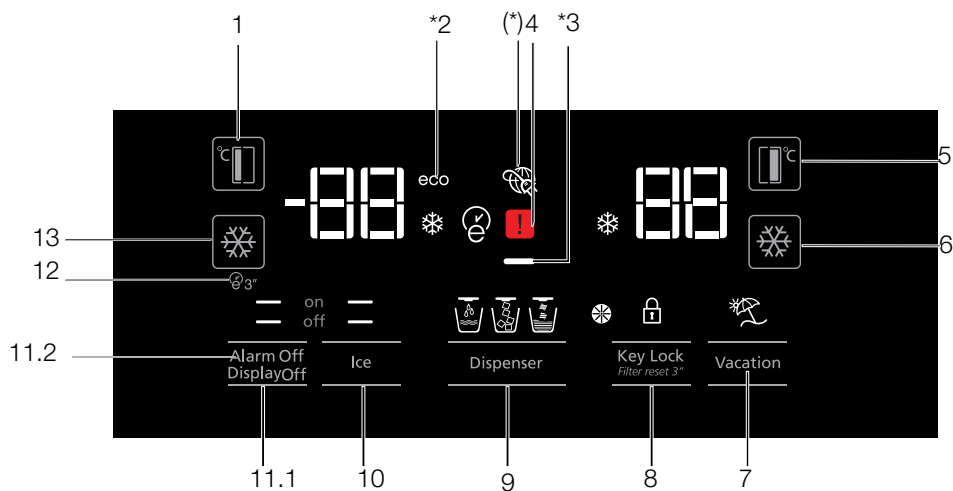

1. Podešavanje temperature odeljka zamrzivača
2. Režim štednje
3. Funkcija uštede energije (displej isključen)
4. Indikator upozorenja zbog nestanka struje / visoke temperature / greške
5. Podešavanje temperature odeljka frižidera
6. Brzo hlađenje
7. Funkcija godišnjeg odmora
8. Zaključavanje tastera / otkazivanje upozorenja za zamenu filtera
9. Izbor Voda, Fragmentisani led, Kocke leda
10. Pravljenje leda uključeno/isključeno
11. Displej uključen/isključen /Taster za isključivanje alarma
12. Autoeco
13. Brzo zamrzavanje



**\*Opcionalno:** Figure u ovom uputstvu su namijenjeni kao nacrti i mogu da ne odgovaraju savršeno vašem proizvodu. Ako vaš proizvod ne sadrži odnosno delove, informacije se odnose na drugim modelima.

## Upotreba proizvoda

### 1. Podešavanje temperature odeljka zamrzivača

Pritiskanjem tastera  omogućava se podešavanje temperature odeljka zamrzivača na -18, -19, -20, -21, -22, -23, -24, -18...

### 2. Režim štednje

Označava da frižider radi u režimu štednje energije. Ovaj indikator će biti aktivan ako je temperatura odeljka zamrzivača podešena na -18 ili je u toku ekonomično hlađenje zbog funkcije Eco Ekstra. (ECO)

### 3. Funkcija uštede energije (displej isključen)

Ako se vrata proizvoda drže zatvorena duže vreme, funkcija za uštedu energije se automatski aktivira i simbol za uštedu energije svetli. Ako je aktivna funkcija štednje energije, isključiće se svi simboli na displeju osim simbola za štednju energije. Kada je aktivna funkcija uštede energije, ako nijedan taster nije pritisnut ili ako su vrata otvorena, funkcija uštede energije se isključuje, a na displeju se ponovo pojavljuju simboli.

Funkcija za uštedu energije se aktivira tokom isporuke iz fabrike i ne može se otkazati.

### 4. Indikator upozorenja zbog nestanka struje / visoke temperature / greške

Ovaj indikator  će zasvetleti u slučaju grešaka kod temperature ili upozorenja zbog kvarova.

Ovaj indikator svetli tokom odsustva napajanja, kvara usled previsoke temperature i upozorenja o greškama. Tokom produženog odsustva napajanja, najviša temperatura koju odeljak zamrzivača dostigne će treptati na digitalnom ekranu. Nakon što proverite hranu koja se nalazi u odeljku zamrzivača, pritisnite taster za isključivanje alarma da biste uklonili upozorenje.

### 5. Podešavanje temperature odeljka

frižidera Nakon pritiskanja tastera , temperatura u odeljku frižidera se redom može podesiti na 8, 7, 6, 5, 4, 3, 2...

### 6. Brzo hlađenje

Za brzo hlađenje pritisnite taster; time će se aktivirati indikator za brzo hlađenje .

Pritisnite ponovo ovaj taster da biste deaktivirali ovu funkciju.



Koristite ovu funkciju prilikom stavljanja sveže hrane u odeljak frižidera ili za brzo hlađenje hrane. Frižider radi 1 čas kada se ova funkcija aktivira.

### 7. Funkcija godišnjeg odmora

Kada je funkcija godišnjeg odmora  aktivna, indikator temperature odeljka frižidera prikazuje znak „—“ i proces hlađenja neće biti aktivan u odeljku frižidera. Ova funkcija nije prikladna za čuvanje hrane u odeljku frižidera. Ostali odeljci će se hladiti u skladu sa podešenim temperaturama za svaki odeljak.

Pritisnite ponovo taster za funkciju godišnjeg odmora da biste otkazali ovu funkciju. 

### 8. Zaključavanje tastera / otkazivanje upozorenja za zamenu filtera



Pritisnite zaključavanje tastera taster  da biste aktivirali zaključavanje tastera. Ovu funkciju takođe možete da koristite ako želite da sprečite promenu podešavanja temperature frižidera. Filter frižidera treba da se menja svakih 6 meseci. Ako pratite uputstva u odeljku 5.2, frižider će automatski izračunati preostali period, a indikator upozorenja za zamenu filtera  će zasvetleti kada rok trajanja filtera istekne.

Pritisnite i držite taster  3 sekunde da biste isključili svetlo za upozorenje zbog filtera.



### 9. Izbor Voda, Fragmentisani led, Kocke leda

Birajte izbor „voda“ , „kockice leda“  i „fragmentisani led“  koristeći taster broj 8. Aktivni indikator će nastaviti da svetli.

### 10. Pravljenje leda uključeno/isključeno

Pritisnite taster  da otkazete (off ) ili aktivirate (on ) pravljenje leda.

#### 11.1. Displej uključen/isključen

Pritisnite taster  da otkazete (XX) ili aktivirate ( on) uključivanje/isključivanje displeja.

### 11.2 Taster za isključivanje alarma

U slučaju alarma zbog nestanka struje / visoke temperature, nakon što proverite hranu koja se nalazi u odeljku zamrzivača, pritisnite taster za isključivanje alarma da biste uklonili upozorenje.

### 12. Autoeco

Pritisnite taster auto eco (E3) 3 sekunde da biste uključili ovu funkciju. Ako su vrata frižidera zatvorena duže vreme kad je ova funkcija odabrana, odeljak frižidera će se prebaciti na ekonomični režim. Pritisnite ponovo taj taster da biste deaktivirali ovu funkciju.

Indikator će zasvetleti nakon 6 časova kada je funkcija auto eco aktivna. (E)

### 13. Brzo zamrzavanje

Za brzo zamrzavanje pritisnite taster (X). Pritisnite ponovo taj taster da biste deaktivirali ovu funkciju.

## Upotreba proizvoda

### 5.2. Aktiviranje upozorenja za menjanje vodnog filtera

(Za uređaje koje su povezane na vodovodnu mrežu i imaju filter)

Upozorenje za menjanje vodnog filtera se aktivira na sledeći način:

Automatsko izračunavanje vremena korišćenja filtera nije omogućeno prema fabričkim podešavanjima.

Potrebno je da se omogući kod proizvoda opremljenih filterom.

Ploča ekrana S4 koju koristimo u frižideru predstavlja sistem sa devet tastera.

Podešene vrednosti su prikazane na ekranu.

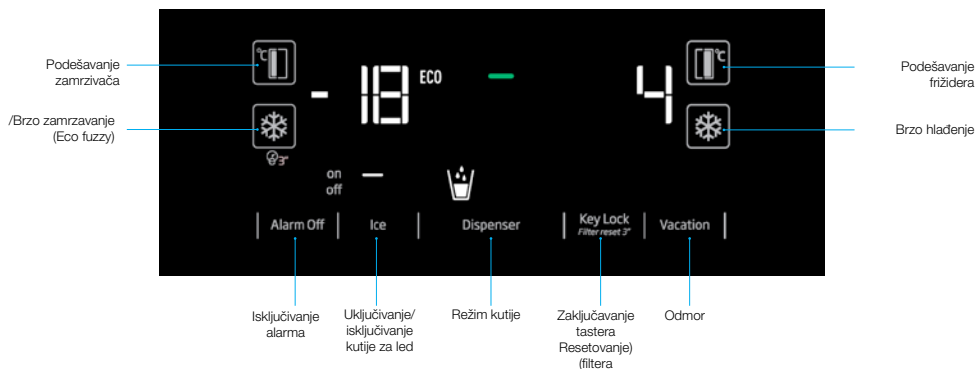

#### **\*(držati pritisnuto 3 sekunde)**

Nakon uključivanja napajanja, pritisnite dugmad Alarm Off (Isključivanje alarma) i Vacation (Odmor) i držite ih 3 sekunde da biste pristupili ekranu za unos lozinke.

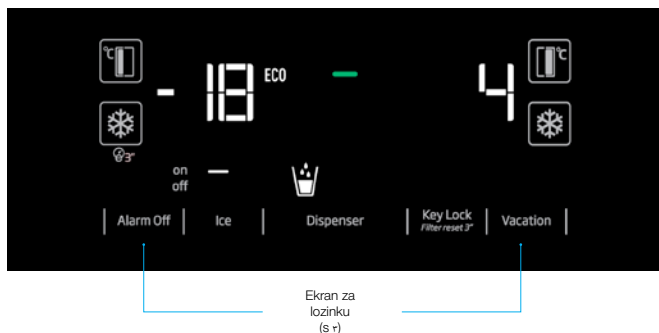

## Upotreba proizvoda

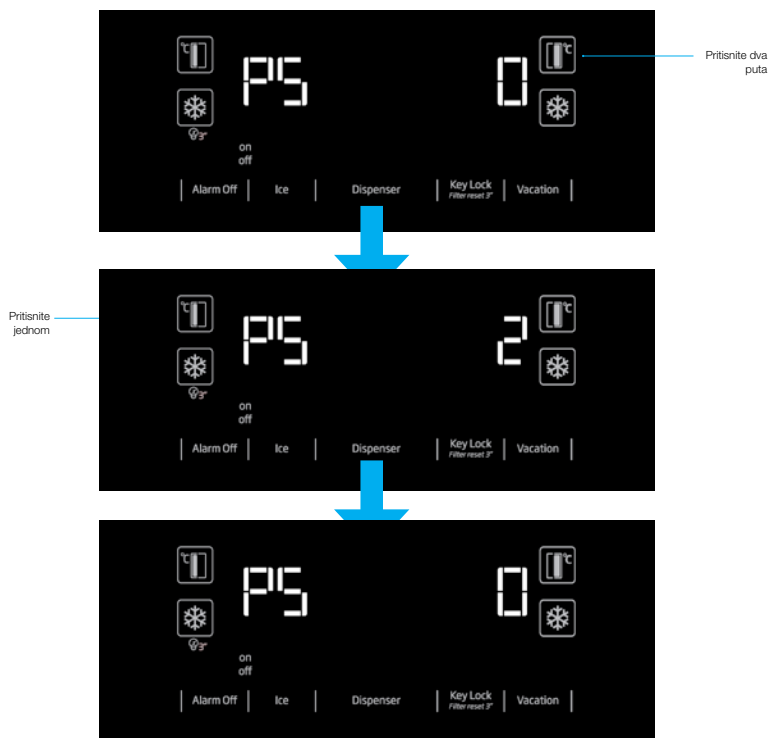

„Nakon što vidite ekran PS 0, isključite napajanje frižidera i ponovo ga uključite. Na taj način će se aktivirati brojač filtera. LED lampica za upozorenje za filter biće aktivna na ekranu za 130 dana. Nakon zamene filtera novim, pritisnite dugme za zaključavanje tastera i držite ga 3 sekunde tako da brojač filtera krene da odbrojava od 130 dana.

Ponovite korake iznad da biste otkazali ovu funkciju.”

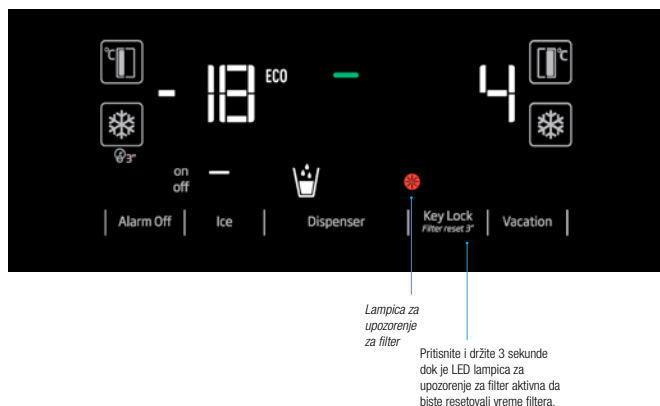

## Upotreba proizvoda

### 5.6. Odeljak za voće i povrće sa kontrolisanom vlagom (Uvek sveže)

#### \*opcija

Stepeni vlažnosti voća i povrća se održavaju pod kontrolom pomoću funkcije odeljka za voće i povrće sa kontrolisanom vlagom koja omogućava da hrana ostane duže sveža.

Lisnato povrće, kao što su zelena salata i spanać, i povrće koje je osetljivo na gubitak vlažnosti stavite u odeljak za voće i povrće u horizontalnom položaju, što je više moguće, a ne da korenima bude okrenuto u vertikalnom položaju.

Nikada ne ostavljajte povrće u kesama u odeljak za voće i povrće. Ako se povrće ostavi u kesama, to će dovesti do njihovog raspadanja u kratkom vremenskom periodu. Kada se podese visok nivo vlažnosti, vaše povrće zadržava vlagu i može da se očuva u razumnom vremenskom periodu bez potrebe da ostane u kesama. Za slučaj kontakta sa drugim povrćem, što nije poželjno iz higijenskih razloga, umesto kese koristite perforirani papir, penu ili druge slične materijale za pakovanje.

Kada se povrće stavlja, treba uzeti u obzir i njegovu specifičnu težinu. Teško i čvrsto povrće treba staviti na dno odeljka za voće i povrće, dok preko treba staviti lakše i meko povrće.

Ne stavljajte u isti odeljak, zajedno sa drugim voćem i povrćem, kruške, kajsije, breskve, itd., kao ni jabuke koje imaju visok nivo generisanja etilen gasa. Etilen gas koji emituje ovo voće može da prouzrokuje da drugo voće brže sazre i da istruli u kraćem vremenskom periodu.

### 5.3. Koristeći česmu (za određene modele)



Prvih nekoliko čaša vode uzeti iz česme obično će biti tople.



Ako česma se ne koristi dugo vreme, bacite prvih nekoliko čaša vode da bi dobili čistu vodu.

Morate čekati oko 12 sati da bi dobili hladnu vodu nakon prvog puštanja u rad.

Koristite ekran za odabir opciju vode, a zatim povucite okidač da dobijete vode. Izvadite staklo ubrzo nakon povlačenja okidača.

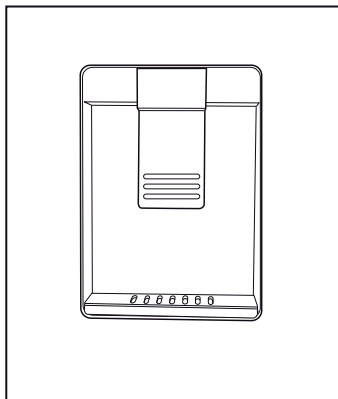

### 5.4. Punjenje spremnika česme

Otvorite poklopac spremnika vode, kao što je prikazano na slici. Napunite čiste vode za piće. Zatvorite poklopac.

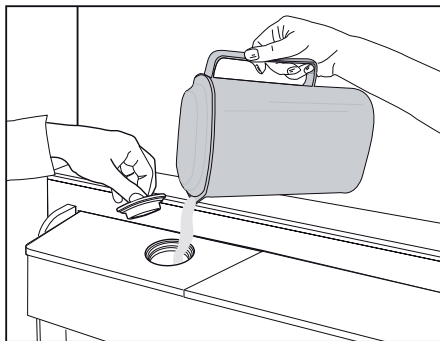

## Upotreba proizvoda

### 5.5. Čišćenje rezervoara za vodu

Uklonite rezervoar za punjenje vode unutar police vrata.

Detach by holding both sides of the door shelf.

Držite obje strane spremnika za vodu i uklonite ispod 45° kut .

Izvadite i očistite poklopac rezervoara za vodu.

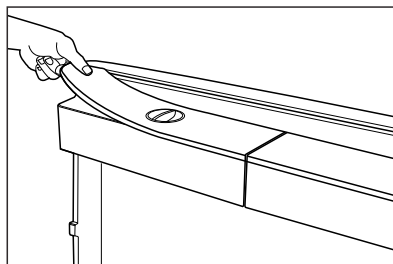
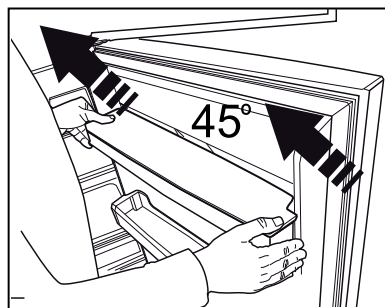
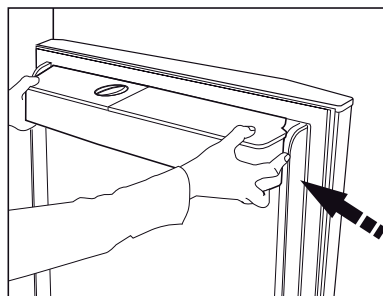

Nemojte napuniti rezervoar za vodu s voćnim sokom, gazirana pića, alkoholna pića ili bilo koje druge tekućine inkompatibilne za upotrebu u česmu. Upotreba takvih tečnosti će uzrokovati kvar i nepopravljivu štetu u česmu. Upotreba česmu na ovaj način nije u okviru garancije. Neke određene kemikalije i aditive u pića / tečnosti mogu izazvati materijalne štete u rezervoar za vodu.



Komponente rezervoara za vodu i česme se ne mogu oprati u mašine za pranje posuđa.

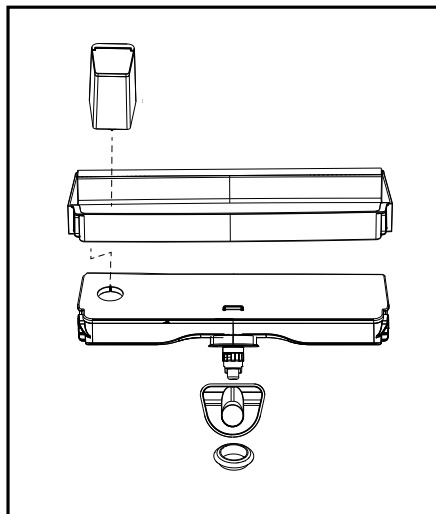



## Upotreba proizvoda

### 5.7. Uzimanje leda / vode

#### (opcionally)

Da bi uzeli vodu (☺) / kocke leda (☹) / fragmentiranog leda (☹) koristite ekran za odabir odgovarajuće opcije. Uzmite vodu / leda pritiskom na okidač na česmu naprijed. Kada prebacivanje između opcije kocke leda (☹) / fragmentirani led (☹) možete dobiti prethodni tip leda još nekoliko puta.

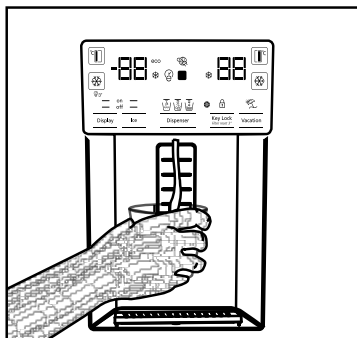

- Morate čekati oko 12 sati prije uzimanja leda iz česme za led / vode za prvi put. Česma ne može dati led ako nema dovoljno leda u ledu kutiji.
- Ne bi trebalo koristiti prvih 30 komada kocki leda (3-4 litara) uzeti nakon prvog korištenja.
- U slučaju nestanka struje ili privremenog kvara, led može djelomično se otopiti i ponovno zamrznuti. To će dovesti da se komade led spoji jedni s drugima. U slučaju produženog nestanka električne energije ili kvara, led može se otopiti i procuriti vani. Ako nađete na ovaj problem, uklonite led u ledomat i očistite kutiju.



**UPOZORENJE:** Vodeni sistem proizvoda treba biti povezan samo na liniju hladne vode. Nemojte ga povezati sa linijom tople vode.

- Proizvod može odati ne daje vode tokom prvog korištenja. To je uzrokovano od zraka u sistemu. Vazduh u sistem mora biti otpušten. Da biste to učinili, pritisnite okidač česme za 1-2 minuta dok česma ne počne ispuštati vodu. Početni protok vode može biti nepravilan. Voda će normalno teći nakon šta se ispusti zrak u sistemu.

- Voda može biti zamućena tokom prve upotrebe filtera; ne konzumirati prve 10 čaše vode.
- Morate čekati oko 12 sati da bi dobili hladne vode nakon prve instalacije.
- Vodeni sistem proizvoda je dizajniran za samo čistu vodu. Nemojte koristiti nikakva druga pića.
- Preporučuje se da isključite dovod vode ako se proizvod neće koristiti na duže vreme tokom odmora i sl.
- Ako česma se nije koristila dugog vremena, prve 1-2 čaše vode koje ste dobili mogu biti tople.

### 5.8. Tas za curenje

#### (opcionally)

Kapanje vode iz česme skuplja se na tas za curenje, drenaža vode nije dostupna. Izvucite tas ili gurnite na rubovima da uklonite tas. Možete onda baciti vodu koja se je sakupila unutar tasa.

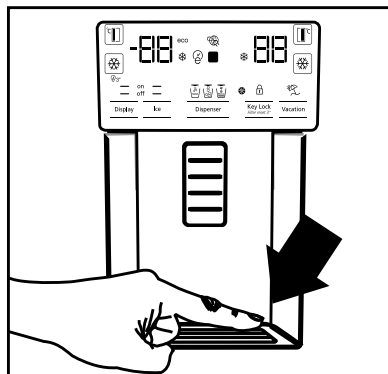

## Upotreba proizvoda

### 5.9. Odjeljak nultog stupanja

#### (Opcionalno)

Koristite ovaj odjeljak za držati delikatese na nižim temperaturama ili mesnih proizvoda za neposrednu potrošnju. Ne stavljajte voća i povrća u tom prostoru. Možete proširiti unutrašnji volumen proizvoda uklanjajući bilo koji od odjeljaka nultog stepena. Da biste uklonili odjeljak, jednostavno povucite naprijed, podignite i izvucite.

### 5.10. Korpa za povrće

Korpa za povrće frižidera je dizajnirana da sačuva povrće svježe čuvajući vlagu. Za tu svrhu, ukupna cirkulacija hladnog zraka je povećana u kutiju za povrće. Držite voća i povrća u tom prostoru. Držite zelenolisnog povrće i voće odvojeno da bi produžili njihovi život.

### 5.11. Plavo svjetlo/HarvestFresh

#### \*Možda nije dostupno kod svih modela

#### Za plavo svjetlo,

Voće i povrće koje se čuva u odeljcima za voće i povrće osvetljenim plavim svjetlom nastavljaju da vrše fotosintezu pomoću efekta talasnih dužina plave svetlosti i na taj način sadržaj vitamina u njima ostaje sačuvan.

#### Za HarvestFresh,

Voće i povrće koje se čuva u odeljcima za voće i povrće osvetljenim tehnologijom HarvestFresh duže će održati vitamine u sebi zahvaljujući plavim, zelenim, crvenim svetlima i ciklusima mraka, koji simuliraju dnevni ciklus.

Ako otvorite vrata frižidera tokom perioda mraka HarvestFresh tehnologije, frižider će to automatski detektovati i omogućiti da plavo, zeleno ili crveno svjetlo osvetle odeljke za voće i povrće, kako bi vam bilo ugodnije. Nakon što zatvorite vrata frižidera, period mraka će se nastaviti, predstavljajući period noći tokom dnevnog ciklusa.

### 5.12. Jonizator

#### (Opcionalno)

Sistem jonizatora u kanal za zrak hladnjaka služi za jonizaciju zraka. Emisija negativnih jona će eliminirati bakterije i druge molekule koji uzrokuju miris u zraku.

### 5.13. Minibar

#### (Opcionalno)

Mini bar policu vrata frižider se može pristupiti bez otvaranja vrata. To će vam omogućiti da lako uzimate često konzumirane hrane i pića iz frižidera. Za otvaranje poklopca mini bara, pritisnuti rukom i povucite prema sebi.



**UPOZORENJE:** Nemojte sjediti, držati ili stavljati teške predmete na poklopac mini bara. To može oštetiti proizvod ili vi se možete ozlijediti.

Za zatvaranje ovog odjeljka, jednostavno gurnite naprijed iz gornjeg dio poklopca.

### 5.14. Filter mirisa

#### (opcija)

Filter mirisa u zračnom kanalu hladnjaka će sprečiti formiranje neželjenih mirisa.

## Upotreba proizvoda

### 5.15. Icematic i korpa za čuvanje leda

#### (Opcionalno)

Napunite icematic vodom i stavi ga na mestu.

Led će biti spreman nakon otprilike dva sata.

Nemojte vaditi icematic-a da bi uzeli led.

Okrenite dugme na ledene komore na desno za 90°, led će pasti u kutiju za čuvanje leda ispod.

Tada možete ukloniti kutiju i služite led.



Korpa za čuvanje leda je namijenjena samo za čuvanje leda. Ne napuniti je vodom. U suprotnom pokvarite će je.

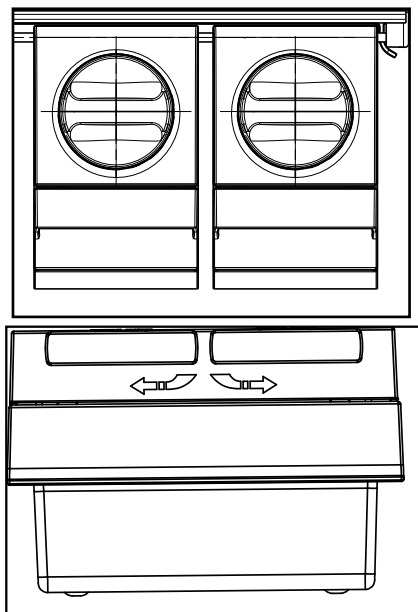

### 5.16. Ledomat

#### (opcionarno)

Ledomat se nalazi na gornjem delu poklopca zamrzivača.

Držite ručke na bočnim stranama rezervoara leda i dignite ih za ukloniti.

Uklonite dekorativni poklopac ledomata pomicanjem ka gore.

#### RAD

#### Da bi uklonili rezorvoar leda

Držite rezervoar za led za ručke, onda povucite na gore i izvucite. (Slika 1)

#### Da bi reinstalirali rezervoar leda

Držite rezervoar leda za ručkama, idite ka gore pod uglom da bi uklopili strane rezervoara na njihove zarezze i osigurite se da je pin selektora leda tačno postavljen. (Slika 2)

Gurnite napred čvrsto, sve dok ne ponestane mesta među rezervoara i vrata. (Slika 2)

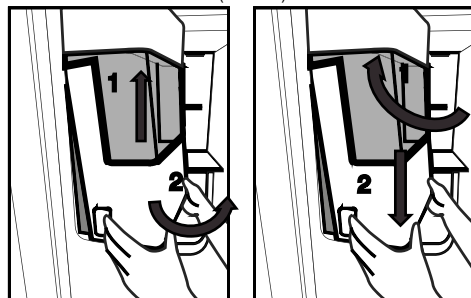

Ako imate poteškoće tokom vraćanja rezervoara, obrnite opremu za 90 stupnjeva i reinstalirajte kao na slici 3.

Svaki zvuk koji čujete kada led pada u rezervoar je normalno.

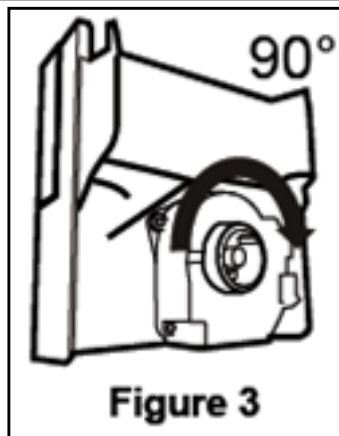

### **Kada dispenser za led ne radi ispravno**

Ako ne sklonite kocke leda duže vreme, onda one stvaraju komade leda. U tom slučaju, uklonite rezervoar za led kao što je ranije opisano, razdvojite ledene komade, izbacite nerazdvojni led i vratite kocke leda u rezervoar. (Slika 4)

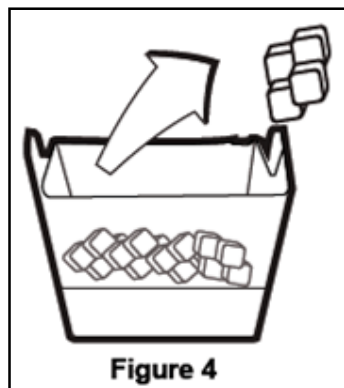

Kada led ne izlazi, proverite za zaglavljene komade u kanalu i sklonite ih. Redovno proveravati ledeni kanal za čišćenje prepreka kao na slici 5.

### **Kada koristite frižider po prvi put ili kada ga ne koristite dužeg vremena**

Ledene kocke mogu biti malene zbog vazduha u cevi nakon povezivanja, vazduh će biti pročišćeni tokom normalnog rada.

Bacite led dobijen u prvi dan jer cev može još uvek može imati zagađivače.



### **Pažnja!**

Ne postavljati ruku ili druge stvari u kanal leda i sečiva, jer možete pokvariti delove ili ozlediti se.

Ne dozvoliti deci da se vešu na dispenser leda ili ledara jer se mogu ozlediti.

Da bi vam rezervoar ne pao, upotrebljavati obe ruke tokom sklanjanja.

Ako jako zalupite vrata, to može dovesti do prosipanja vode preko rezervoara leda.

Nemojte sklanjati rezervoar leda osim ako to nije u istini bitno.

Ako je prisutna blokada (led ne izlazi iz frižidera) dok se preuzima izlomljeni led, pokušajte da uzmete kockice leda.

Zatim će biti prikladni uslovi za ponovno uzimanje izlomljenog leda.

Tokom uzimanja izlomljenog leda, kockice leda mogu da dođu prve. Postoje slučajevi nadolazećih kockica leda prilikom uzimanja izlomljenog leda.

Vrata zamrzivača na prednjoj strani ledomata mogu da formiraju blagi sloj snega i filma.

To je normalno, preporučuje se čišćenje bez dužeg čekanja.

## Upotreba proizvoda

Rešetka u donjoj zoni dozatora za vodu se vremenom puni vodom. Potrebno je redovno da se čisti.

Preporučuje se periodično čišćenje vode u sklopu te zone.

Dok led ispada iz rezervoara za skladištenje leda, zvuk je normalan i ne naznačava prisustvo problematične situacije na proizvodu.

Mehanizam oštrice unutar rezervoara leda je oštar i može da vam poseče ruku.

Ako dozator leda ne proizvodi led, led je možda zaglavljen, uklonite rezervoar i ponovo ga očistite.

Tip leda se ne može promeniti na displeju kada se pritisne prekidač leda da bi se dobio led. Otpustite prekidač, promenite tip leda na displeju i ponovo dobijte led.

## Upotreba proizvoda

### 5.17. Zamrzavanje svježe hrane

- Za očuvanje kvalitete hrane, hrane postavljene u zamrzivaču moraju se zamrznuti što je brže moguće, za ovo možete koristiti brzi zamrzavanje.
- Zamrzavanje hrane kada je svježa će produžiti vreme skladištenja u zamrzivaču.
- Spakovati hrane u hermetički paketima i čvrsto zapečatiti.
- Pobrinite se da hrana je se opakovana prije stavljanja u zamrzivač. Koristite držala za zamrzavanje, staniol i vodootpornog papira, plastičnih vreća ili sličnih ambalaža umjesto tradicionalne papirne ambalaže.
- Označite svaki paket hrane pisanjem datuma na pakovanju prije zamrzavanja. To će vam omogućiti da se utvrdi svježina svakog paketa svaki put kad je zamrzivač otvoren. Držite ranije prehrambenih artikala u prednjem kako bi se osiguralo da se prvi put koristi.
- Smrznuta hrana mora se koristiti odmah nakon odmrzavanja i ne treba je ponovno zamrznuti.
- Ne uzimati velike količine hrane odjednom.

### 5.18. Preporuke za čuvanje smrznute hrane

Odjeljak mora biti postavljen na najmanje -18 ° C.

1. Postavite hrane u zamrzivač što je brže moguće da se izbjegne otapanje.
2. Prije zamrzavanja, provjerite "Datum isteka" na paket kako bi bili sigurni da nije istekao.
3. Pobrinite se da pakovanje hrane nije oštećeno.

### 5.19. Detalji dubokog zamrzivača

Prema standardima IEC 62552, zamrzivač mora imati sposobnost da zamrzne 4,5 kg prehrambenih artikala na -18 ° C ili niže temperature u 24 sata za svakih 100 litara zapremine zamrzivača. Hrana može biti sačuvana na duži period samo na ili ispod temperature od -18 ° C. Možete zadržati hranu svježe mjesecima (u zamrzivaču na ili ispod temperature od 18 ° C).

Hrane za zamrznuti ne smiju dodirivati već smrznute hrane kako bi izbjegli parcijalno odmrzavanje.

Postavki Zamrzivača	Postavki hladnjaka	Opis
-18°C	4°C	Ovo je fabrički, preporučeno.
-20, -22 ili -24 ° C	4°C	To se preporučuje za temperature okoline preko 30 ° C.
Rapid Freeze	4°C	Koristite to za zamrzavanje prehrambenih artikala u kratkom vremenu, proizvod će se vratiti na prethodne postavke kada je proces gotov.
-18 ° C ili hladniji	2°C	Koristite ove postavke ako smatrate da hladnjak nije dovoljno hladan zbog sobne temperature ili čestog otvaranja vrata. Frižider / korisnička uputstva

## Upotreba proizvoda

Skuhati povrće i filtrirati vodu da produžite vremena zamrznulog skladištenja. Stavite hranu u hermetičke pakete nakon filtriranja i stavite u zamrzivač. Banane, paradajz, zelena salata, celer, kuhana jaja, krompir i slični prehrambeni artikli ne treba zamrznuti. Zamrzavanje ovih prehrambenih proizvoda će jednostavno smanjiti hranjivu vrijednost i kvalitet hrane, kao i dovesti do mogućeg kvarenje što je štetno za zdravlje.

### 5.20. Stavljanje hrane

Police Zamrzivača	Razne smrznute hrane, uključujući meso, ribu, sladoled, povrće itd
Police hladnjaka	Hrana unutar lonce, pokrivene tanjire i pokrivene kutije, jaja (u slučaju da su zatvorene)
Police na vratima hladnjaka	Mala i upakovana hrana ili pića
korpa za povrće	Voće i povrće
Odjeljak za svežu hranu	Delikatese (hrana za doručak, proizvode od mesa koji se konzumiraju u kratkom roku)

### 5.21. Upozorenje Otvorena vrata (opciono)

Ako vrata proizvoda ostaje otvorena za 1 minutu čuti će se zvučno upozorenje. Zvučno upozorenje će se zaustaviti kada su vrata zatvorena ili se pritisne bilo koja dugme na ekranu (ako je dostupno).

### 5.22. Unutrašnje osvetljenje

Unutrašnje osvetljenje koristi lampe tipa LED. Kontaktirajte ovlaštenu servis kod problema sa ovom lampom.

Lampa (e) koja se koristi u ovom uređaju nije pogodna za domaćinsko osvetljenje. Namena ove lampe je da pomogne korisniku da stavi namirnice u frižider/zamrzivač na sigurno i udoban način.

## 6 Održavanje i čišćenje

Redovno čišćenje proizvoda će produžiti njegovi životni vijek.



**UPOZORENJE:** Isključite napajanje pre čišćenja frižidera.

- Ne koristite oštra i abrazivna stvari, sapun, kuća za čišćenje, deterdženti, plin, benzin, lak i sličnih supstanci za čišćenje.
- Kod proizvoda koji nemaju funkciju Bez zamrzavanja (No Frost), voda kaplje i zamrzava se do debljine prsta na zadnjem zidu u odeljku frižidera. Nemojte da ga čistite; nikada nemojte da nanosite ulje ili slična sredstva na njega.
  - Koristite isključivo blago navlaženu mikrofiber krpicu da očistite spoljašnju površinu proizvoda. Sundeći i druge vrste krpa za čišćenje mogu da ogrebu površinu.
  - Istopiti kašičicu karbonata u vodi. Navlažite komad tkanine u vodu i iscijediti. Obrišite uređaj s ovom krpom i osušiti temeljito.
  - Vodite računa da voda ne dođe do poklopac lampe i drugih električnih delova.
  - Očistite vrata mokrom krpom. Uklonite sve stvari unutar da bi odvojili vrata i police šasije. Podignite police vrata do odvojiti. Očistite i osušite police, a zatim vratite ih na mjesto klizanjem odozgo.
  - Nemojte koristiti hlornu vodu ili proizvode za čišćenje na vanjsku površini i na kromom obložene delove proizvoda. Klor će uzrokovati rđe na takve metalne površine.

### 6.1. Sprečavanje lošeg mirisa

Proizvod je proizveden bez mirisnih materijala. Međutim, čuvanje hrane u neodgovarajućim sekcijama i nepravilno čišćenje unutrašnje površine može dovesti do lošeg mirisa.

Da bi se to izbjeglo, očistite iznutra gaziranom vodom svakih 15 dana.

- Držite hranu u zatvorenim posuđem. Mikroorganizmi mogu se proširiti od nezapečaćenih prehrambenih artikala i izazvati loši miris.
- Nemojte držati hrane isteklim rokom i pokvarene hrane u hladnjaku.

### 6.2. Zaštita plastične površine

Ulje proliveno na plastične površine može oštetiti površinu i mora se odmah očistiti s toplom vodom.



## 7 Rješavanje problema

Provjerite ovu listu prije kontaktiranja servisa. Na taj način ćete uštedjeti vreme i novac. Ova lista uključuje česte pritužbe koje se ne odnose na neispravnu izradu ili materijale. Određene navedene odlike mogu se ne odnositi na vaš proizvod.

### Frižider ne radi.

- Utikač nije u potpunosti utaknut. >>> *Uključite ga u potpunosti u utičnicu.*
- Osigurač povezani na šteker koji napaja proizvod ili glavni osigurač je eksplodirao. >>> *Provjerite osigurače.*

### Kondenzacija na bočnom zidu hladnjaka (MULTI ZONA, HLADNO, KONTROLA i FLEXI ZONA).

- Okruženje je previše hladno. >>> *Ne postavljajte proizvod u sredinama s temperaturama ispod -5 °C.*
- Vrata su se otvorila prečesto >>> *Pazite da ne otvorite vrata proizvoda prečesto.*
- Okruženje je previše vlažno. >>> *Ne postavljati proizvod u vlažnim sredinama.*
- Hrana koja sadrži tekućine se čuvaju u otvorenim posuđem. >>> *Držite hranu koja sadrži tekućine zatvorenu.*
- Vrata proizvoda je ostala otvoreno. >>> *Nemojte držati vrata proizvoda otvorene tokom dugih perioda.*
- Termostat je podešen na suviše niske temperature. >>> *Podesite termostat na odgovarajuću temperaturu.*

### Kompresor ne radi.

- U slučaju iznenadnog nestanka struje ili povlačenjem utikača i onda vraćanja, pritisak gasova u sistemu hlađenja proizvoda nije izbalansiran i to pokreće termičku zaštitu kompresora. Proizvod će se ponovo pokrenuti nakon oko 6 minuta. Ako proizvod se nije ponovo pokrenuo nakon tog perioda, kontaktirajte servis.
- Odmrzavanje je aktivno. >>> *To je normalno za potpuno automatsko odmrzavanje proizvoda. Odmrzavanje se obavlja periodično.*
- Proizvod nije priključen >>> *Pobrinite se da je napajanje priključeno*
- Postavka temperature je pogrešna. >>> *Odaberite odgovarajuću postavku temperature.*
- Nestalo je struje. >>> *Proizvod će nastaviti normalno raditi kada struja opet dođe.*

### Radna buka frižidera se povećava dok je u upotrebi.

- Operativni performanse proizvoda može se razlikovati ovisno o varijacije temperature okoline. To je normalno i ne predstavlja kvar.

### Frižider radi prečesto ili predugo.

## Rješavanje problema

- Novi proizvod može biti veći od prethodnog. Veći proizvodi će duže raditi.
- Sobna temperatura može biti visoka. >>> *Proizvod će normalno raditi za duže periode kod višu temperaturu sobe.*
- Proizvod je možda nedavno uključen ili nove hrane su unutra. >>> *Proizvodu će trebati više vremena da dostigne zadanu temperaturu kada je nedavno uključen ili kada ima novih hrana unutra. To je normalno.*
- Velike količine tople hrane možda su nedavno postavljeni u proizvod. >>> *Ne stavljajte toplu hranu u proizvod.*
- Vrata su se otvorila često ili su bila otvorena dužeg vremena. >>> *Topli zrak koji se kreće unutar će izazvati da proizvod više radi. Ne otvarajte vrata prečesto.*
- Vrata zamrzivača ili hladnjaka mogu biti odškrinuta. >>> *Provjerite da li su vrata potpuno zatvorena.*
- Proizvod možda je postavljen na prenisku temperaturu. >>> *Postavite temperaturu na viši stupanj i čekati da dođe do podešenu temperaturu.*
- Gumica vrata hladnjak ili zamrzivača možda je prljava, istrošen, slomljena ili nije pravilno postavljena. >>> *Očistite ili zamijenite gumicu. Oštećena / pocepana gumica vrata će uzrokovati da proizvod radi duži period za očuvanje trenutne temperature.*

### Temperatura zamrzivača je veoma niska, ali je temperatura hladnjaka adekvatna.

- Temperatura odjeljka Zamrzivač je postavljena na vrlo niskim stepenom. >>> *Podesite temperaturu zamrzivača na viši stupanj i provjerite još jednom.*

### Temperatura hladnjaka je vrlo niska, ali temperatura zamrzivača je adekvatna.

- Temperatura hladnjaka je postavljena na vrlo nizak stupanj. >>> *Postavite temperatura hladnjaka na viši stupanj i provjerite još jednom.*

### Hrana koja je u hladnjaku je zamrzнула.

- Temperatura hladnjaka je postavljena na vrlo nizak stupanj. >>> *Podesite temperaturu zamrzivača na viši stupanj i provjerite još jednom.*

### Temperatura u hladnjaku ili zamrzivaču je previsoka.

- Temperatura hladnjaka je postavljena na vrlo visoki stupanj. >>> *Postavka temperature hladnjaka utječe na temperaturu zamrzivača. Promijenite temperature hladnjaka ili zamrzivača i sačekajte da relevantne pregrade dostigne podešeni nivo temperature.*
- Vrata su se otvorila često ili su bila otvorena dužeg vremena. >>> *Ne otvarajte vrata prečesto.*
- Vrata mogu biti odškrinuta. >>> *Potpuno zatvorite vrata.*
- Proizvod je možda nedavno uključen ili nove hrane su unutra. >>> *To je normalno. Proizvodu će trebati više vremena da dostigne zadanu temperaturu kada je nedavno uključen ili kada ima novih hrana unutra.*
- Velike količine tople hrane možda su nedavno postavljeni u proizvod. >>> *Ne stavljajte toplu hranu u proizvod.*

### Drhtanje ili buke.

- Tlo nije ravno ili izdržljivo. >>> *Ako se proizvod tresе kada se polako pomiče, prilagoditi nogare za uravnoteženje proizvoda. Također pazite da je tlo dovoljno izdržljivo da nosi proizvoda.*
- Svi predmeti na proizvodu mogu izazvati buku. >>> *Uklonite sve predmete koje se nalaze na proizvodu.*

### Proizvod daje buku kao kad tečnost teče, prskanje itd.

- Operativni principi proizvoda uključuju tokovi tečnosti i gasova. >>> *To je normalno i ne predstavlja kvar.*

### Čuje se zvuk vetra koji dolazi iz proizvoda.

- Proizvod koristi ventilator za proces hlađenja. To je normalno i ne predstavlja kvar.

### Postoji kondenzacije na unutrašnjim zidovima proizvoda.

## Rješavanje problema

- Vruće ili vlažno vremenu će povećati zaleđivanje i kondenzacije. To je normalno i ne predstavlja kvar.
- Vrata su se otvarala često ili su bila otvorena dužeg vremena. >>> *Ne otvarajte vrata prečesto, ako su otvorena, zatvorite ih.*
- Vrata mogu biti odškrinuta. >>> *Do kraja zatvorite vrata.*

### Postoji kondenzacije na vanjske površine proizvoda ili između vrata.

- Spoljni vazduh može biti vlažan, to je sasvim normalno u vlažnom vremenu. >>> *Kondenzacija će nestati kada se vlažnost smanjuje.*

### Unutrašnjost smrdi.

- Proizvod se redovno ne čiste. >>> *Redovno čistite unutrašnjost pomoću spužve, toplom vodom i gaziranom vodom.*
- Pojedini držači i materijale za pakovanje mogu izazvati mirise. >>> *Koristite držače i materijale za pakovanje bez mirisa.*
- Hrane su bili smješteni u otvorenim posuđem. >>> *Držite hranu u zatvorenim posuđem. Mikroorganizmi mogu se proširiti od nezapečaćenih prehrambenih artikala i izazvati loši miris.*
- Uklonite iz proizvoda sve hrane kojima je istekao rok ili su pokvarene.

### Vrata se ne zatvaraju.

- Paketi hrane može blokiraju vrata. >>> *Relocirajte stvari koji blokiraju vrata.*
- Proizvod ne stoji u potpuno uspravnom položaju. >>> *Podesite nogare za uravnoteženje proizvoda.*
- Tlo nije ravno ili izdržljivo. >>> *Pobrinite se da je tlo ravno i dovoljno izdržljivo da nosi proizvoda.*

### Korpa za povrća je zaglavljena.

- Hrana može biti u kontaktu sa gornjem delu ladice. >>> *Reorganizovati prehrambenih artikala u ladici.*



**UPOZORENJE:** Ako problem i dalje postoji nakon što ste slijedeli upute u ovom poglavlju, obratite se prodavcu ili ovlaštenom servisu. Nemojte pokušavati popraviti proizvod.

# beko

**Холодильники**  
Посібник користувача  
**Gefrierschrank**  
Bedienungsanleitung

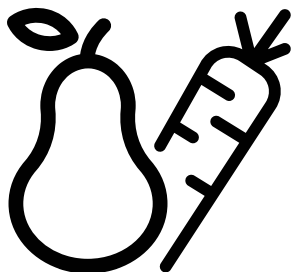

GN163220S

CE

UK/DE

57 9933 0000/AG -4/4- UK-DE

Шановний покупцю!

Цей прилад був виготовлений за допомогою сучасного обладнання з ретельним контролем якості і ми хотіли б, щоб він працював для Вас найбільш ефективно.

Для цього повністю прочитайте інструкцію з експлуатації перед використанням приладу і збережіть цю інструкцію в якості довідкового джерела. Якщо ви передаєте цей прилад іншій особі, передайте цю інструкцію разом з приладом.

Інструкція з експлуатації забезпечує швидке і безпечне використання приладу.

- Прочитайте інструкцію перед встановленням та використанням приладу.
- Завжди дотримуйтесь діючих правил техніки безпеки.
- Зберігайте інструкцію з експлуатації в межах легкої досяжності для її використання у майбутньому.
- Прочитайте будь-які інші документи, що поставляються з даним приладом.

Майте на увазі, що ця інструкція з експлуатації може стосуватися кількох моделей прилада.

Інструкція ясно описує будь-які варіації різних моделей.

Символи та примітки

У цій інструкції користувача використовуються такі символи:

	Важлива інформація та корисні поради.
	Небезпека для життя та майна.
	Небезпека ураження електричним струмом.
	Упаковка цього виробу виготовлена з матеріалів, які підлягають повторній переробці згідно з національними нормами й правилами щодо охорони довкілля.



# Зміст

<b>1 Інструкції з техніки безпеки й охорони довкілля</b>	<b>3</b>
1.1. Загальні правила техніки безпеки	3
1.1.1 Попередження щодо високонебезпечної речовини	5
1.1.2 Для моделей з розподільником охолодженої води	6
1.2. Застосування за призначенням	6
1.3. Безпека дітей	6
1.4. Відповідність вимогам Директиви щодо утилізації відходів електричного та електронного обладнання (WEEE) і утилізація продукту	7
1.5. Відповідність вимогам Директиви ЄС щодо обмеження використання небезпечних речовин	7
1.6. Інформація щодо пакувальних матеріалів	7
<b>2 Холодильник</b>	<b>8</b>
<b>2 Холодильник</b>	<b>9</b>
<b>3 Встановлення</b>	<b>10</b>
3.1. Правильне місце для встановлення	10
3.2. Встановлення пластмасових розпірок	10
3.3. Регулювання ніжок	11
3.4. Підключення до електроживлення	12
3.5. Підключення до водопостачання	12
3.6. Під'єднання водяного шлангу до приладу	13
3.7. Підключення до водопроводу	14
3.8. Для приладів з балоном для води	15
3.9. Водяний фільтр	15
3.9.1. Фіксація зовнішнього фільтра на стіні (опція)	16
3.9.2. Внутрішній фільтр	17
<b>4 Підготовка</b>	<b>19</b>
4.1. Заходи щодо економії електроенергії	19
<b>4 Підготовка</b>	<b>20</b>
4.2. Перше використання	20
<b>5 Використання приладу</b>	<b>21</b>
5.1. Панель індикаторів	21
5.2. Активація попередження про заміну водяного фільтра	29
5.3. Контейнер для овочів і фруктів з регулюванням вологості	31
5.4. Використання розподільника охолодженої води	31
5.5. Наповнення бака розподільника води	31
5.6. Очищення бака для води	32
5.7. Приготування льоду/води	33
5.8. Лоток для води	34
5.9. Відділення з нульовою температурою	34
5.10. Ящик для овочів	34
5.11. Синє світло/HarvestFresh	34
5.12. Іонізатор	35
5.13. Міні-бар	35
5.14. Фільтр запахів	35
5.15. Льодогенератор і ящик для зберігання льоду	36
5.16. Виробник льоду	36
5.17. Заморожування свіжих продуктів	39
5.18. Рекомендації щодо зберігання заморожених продуктів	39
5.19. Подобиці щодо глибокого заморожування	39
5.20. Розміщення продуктів	41
5.21. Попередження про відчинені дверцята	41
5.22. Лампа внутрішнього освітлення	41
<b>6 Обслуговування та чищення</b>	<b>42</b>
6.1. Запобігання неприємного запаху	42
6.2. Захист пластмасових поверхонь	42
<b>7 Усунення несправностей</b>	<b>43</b>

# 1 Інструкції з техніки безпеки й охорони довкілля

У цьому розділі наведені інструкції з техніки безпеки, необхідні для запобігання ризику отримання травми та матеріальних збитків. Недотримання цих інструкцій може призвести до втрати всіх видів гарантії.

Призначення

	<b>ПОПЕРЕДЖЕННЯ:</b> Під час зберігання або встановлення приладу вентиляційні отвори повинні бути відкриті.
	<b>ПОПЕРЕДЖЕННЯ:</b> Для того, щоб прискорити процес розморожування не використовуйте механічні та інші предмети, крім пристосувань, рекомендованих виробником.
	<b>ПОПЕРЕДЖЕННЯ:</b> Контур холодоагенту не повинен бути пошкоджений.
	<b>ПОПЕРЕДЖЕННЯ</b> Не кладіть всередину камери для зберігання продуктів електричні прилади, які не рекомендовані виробником.
	<b>ПОПЕРЕДЖЕННЯ</b> Не зберігайте у холодильники-морозильники вибухові речовини, такі як балончики, що містять легкозаймисті гази під тиском.

Прилад призначений лише для використання в домашніх або нижченаведених умовах:

- на кухнях для персоналу в магазинах, офісах та інших установах;
- на фермах або готелях, в мотелях та інших гостьових будинках для використання клієнтами.
- готелі типу «ліжка та сніданок»;
- підприємства громадського

харчування та інші види використання не в роздрібній торгівлі

## 1.1. Загальні правила техніки безпеки

Цей прилад не повинен використовуватися особами з фізичними, сенсорними та розумовими вадами, без достатнього досвіду і знань або дітьми. Ці особи можуть використовувати прилад тільки під наглядом і курируванням з боку особи, відповідальної за їх безпеку. Не можна дозволяти дітям гратися з приладом.

- У разі несправності від'єднайте прилад від електромережі.
- Після від'єднання від електромережі зачекайте не менше 5 хвилин, перш ніж приєднати прилад знову.
- Від'єднайте прилад від електромережі, коли він не використовується.
- Не торкайтеся штепсельної вилки мокрими руками! Не тягніть за шнур живлення з метою від'єднання від електромережі. У цьому випадку завжди тримайтеся за вилку.
- Не підключайте холодильник до незакріпленої розетки електромережі.
- Від'єднайте прилад від електромережі під час робіт зі встановлення, обслуговування, чищення та ремонту.
- Якщо прилад не буде використовуватися протягом деякого часу, від'єднайте прилад від електромережі та приберіть їжу, встановлену в середині.
- Не використовуйте прилад, якщо відділення з монтажними

# Інструкції з техніки безпеки й охорони довкілля

платами, розташоване ззаду згори (кришка блока електричних плат) (1), відчинене.

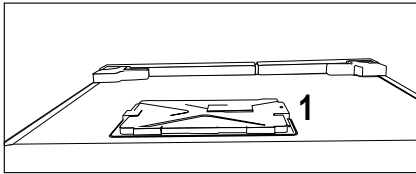
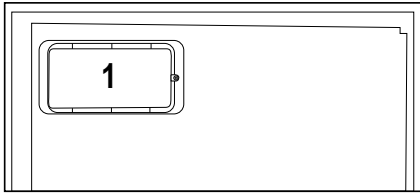

- Не використовуйте пар або чистячі засоби, які використовують пару, для очищення холодильники-морозильники та розтоплення льоду всередині холодильника. Пар може потрапити до електрифікованих ділянок та викликати коротке замикання або ураження електричним струмом!
- Не мийте електроприлад, розбризкуючи або виливаючи на нього воду! Існує небезпека ураження електричним струмом!
- У разі несправності приладу не використовуйте його, так як це може призвести до ураження електричним струмом. Перш ніж робити що-небудь, зверніться до авторизованої сервісної служби.
- Підключайте прилад до заземленої розетки. Заземлення має робити кваліфікований електрик.
- Якщо у приладі використовується освітлення світлодіодного типу, зверніться до авторизованої сервісної служби для заміни світлодіодних ламп або у разі будь-яких проблем.
- Не торкайтеся заморожених продуктів мокрими руками. Вони можуть пристати до Ваших рук!
- Не ставте у морозильну камеру посудини з рідиною в пляшках і банках. Вони можуть лопнути!
- Розміщуйте посудини з рідиною у вертикальному положенні з щільно закритими кришками.
- Не розпиляйте горючі речовини поруч з приладом, це може призвести до пожежі або до вибуху.
- Не тримайте в холодильники-морозильники горючі матеріали і продукти з легкозаймистим газом (спреї і т.д.).
- Не ставте на холодильник контейнери, наповнені рідиною. Бризки води на електричні частини можуть спричинити ураження електричним струмом або ризик займання.
- Вплив на пристрій дощу, снігу, сонця та вітру небезпечний з точки зору електробезпеки. При переміщенні приладу не тягніть його, тримаючи за



# Інструкції з техніки безпеки й охорони довкілля

ручку дверей. Ручка може відірватися.

- Будьте уважні, щоб ваші руки або інші частини тіла не потрапили в рухомі компоненти приладу.
- Не наступайте та не спирайтеся на дверцята, ящики та аналогічні частини холодильника. Внаслідок цього прилад може впасти. Від падіння приладу можуть пошкодитися його компоненти.
- Будьте обережні, щоб не заплутатися у кабелі живлення.
- При розміщенні приладу, впевніться, що шнур живлення не пошкоджений і не сплутаний.
- Не розміщувати переносні багатомісні розетки чи переносні джерела живлення на задній частині приладу.

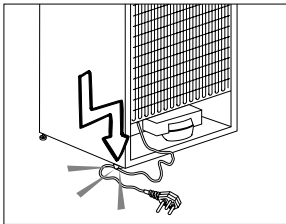

- Дітям віком від 3 до 8 років дозволено завантажувати та розвантажувати холодильник.
- Щоб уникнути забруднення харчових продуктів, дотримуйтесь наступних інструкцій:
  - - Відкривання дверцят на довгий час може призвести до суттєвого підвищення температури у

відділеннях приладу.

- - Виконуйте регулярне очищення поверхонь, що можуть вступати у контакт з харчовими продуктами, а також доступних дренажних систем.
- - Виконуйте очищення баків для води, якщо вони не використовувались більш ніж 48 годин, або водних систем проточною водою, якщо вони не використовувались 5 днів.
- - Зберігайте м'ясо та рибу у спеціальних контейнерах холодильника, щоб рідина з них не потрапляла на решту харчових продуктів.
- - Морозильні відділення, позначені двома зірочками, призначені для зберігання заздалегідь заморожених продуктів, а також виготовлення да зберігання морозива і приготування кубиків льоду.
- - Морозильні відділення, позначені однією, двома чи трьома зірочками не придатні для заморожування свіжих продуктів.
- - Якщо холодильник лишається незаповненим тривалий час, вимкніть його, розморозьте, помийте, висушіть та лишть дверцята відчиненими, щоб запобігти утворенню грибку у приладі.

## 1.1.1 Попередження щодо високонебезпечної речовини

Якщо прилад містить систему охолодження з використанням газу R600a, будьте обережні, щоб не пошкодити систему охолодження і її трубопровід при використанні і переміщенні приладу. Цей газ займистий. У випадку пошкодження системи охолодження тримайте прилад подалі від потенційних джерел займання, а також негайно провентильуйте приміщення.

# Інструкції з техніки безпеки й охорони довкілля



Тип газу, який використовується у приладі, вказаний на паспортній табличці, розташованій зліва на внутрішній стінці холодильника.

## 1.1.2 Для моделей з розподільником охолодженої води

- Тиск в місці підведення холодної води не повинен перевищувати 90 фунтів на квадратний дюйм (620 kPa). Якщо тиск води перевищує 80 фунтів на квадратний дюйм (550 kPa), встановіть у своїй магістральній мережі клапан обмеження тиску. Якщо ви не знаєте, як перевірити тиск води, зверніться за допомогою професійного сантехніка.
- Якщо у вашій установці існує ризик виникнення гідравлічного удару, обов'язково встановіть захисне обладнання для запобігання ризику виникнення гідравлічного удару. У разі виникнення сумнівів стосовно можливості виникнення гідравлічного удару у вашій установці, зверніться за допомогою до професійних сантехніків.
- Забороняється виконувати встановлення у місці підведення гарячої води. Необхідно вжити запобіжних заходів для запобігання ризику замерзання шлангів. Температура робочої води повинна знаходитися в інтервалі від 33 °F (0,6 °C) до 100 °F (38 °C).

- Використовуйте тільки питну воду.
- ## 1.2. Застосування за призначенням
- Цей прилад розроблено для домашнього використання. Він не призначений для комерційного використання.
  - Продукт повинен бути використаний лише для зберігання продуктів харчування і напоїв.
  - Не тримайте в холодильники-морозильники чутливі продукти, що вимагають контрольованої температури (вакцини, теплочутливі ліки, медикаменти тощо).
  - Виробник не несе жодної відповідальності за будь-які збитки в результаті неправильного використання або неправильного поводження.
  - Оригінальні запасні частини будуть постачатися протягом 10 років з моменту придбання виробу.
- ## 1.3. Безпека дітей
- Тримайте пакувальні матеріали у недоступному для дітей місці.
  - Не дозволяйте дітям гратися з приладом.
  - Якщо на дверцятах є замок, тримайте ключі у недосяжному для дітей місці.

## 1.4. Відповідність вимогам

### Директиви щодо утилізації відходів електричного та електронного обладнання (WEEE) і утилізація продукту:

Даний пристрій відповідає вимогам Директиви ЄС WEEE (2012/19/EU). Даний пристрій має класифікаційний знак утилізації відходів електричного та електронного обладнання (WEEE).



Цей символ вказує, що після вичерпання терміну служби цей продукт не підлягає утилізації разом з іншими побутовими приладами.

Використаний пристрій потрібно направити до офіційного пункту прийому та переробки електричних та електронних приладів. Інформацію щодо розташування таких пунктів можна взяти у місцевих представників або у точці продажу, де був придбаний продукт. Кожне домоволодіння вносить важливий вклад у відновлення та переробку старих побутових приладів. Привальна утилізація використаних приладів допомагає запобігти негативним наслідкам для середовища і здоров'я людини..

## 1.5. Відповідність вимогам

### Директиви ЄС щодо обмеження використання небезпечних речовин

Пристрій, який ви придбали, відповідає вимогам Директиви ЄС щодо обмеження використання небезпечних речовин (2011/65/EU). Він не містить шкідливих та заборонених речовин, вказаних у Директиві.

## 1.6. Інформація щодо пакувальних матеріалів



Пакувальні матеріали пристрою виготовлені з вторинної сировини у відповідності до Державних вимог охорони навколишнього середовища.

Не утилізуйте пакувальні матеріали разом із побутовими та іншими відходами. Здавайте їх у спеціальні пункти прийому тари, споруджені місцевими комунальними службами.

## 2 Холодильник

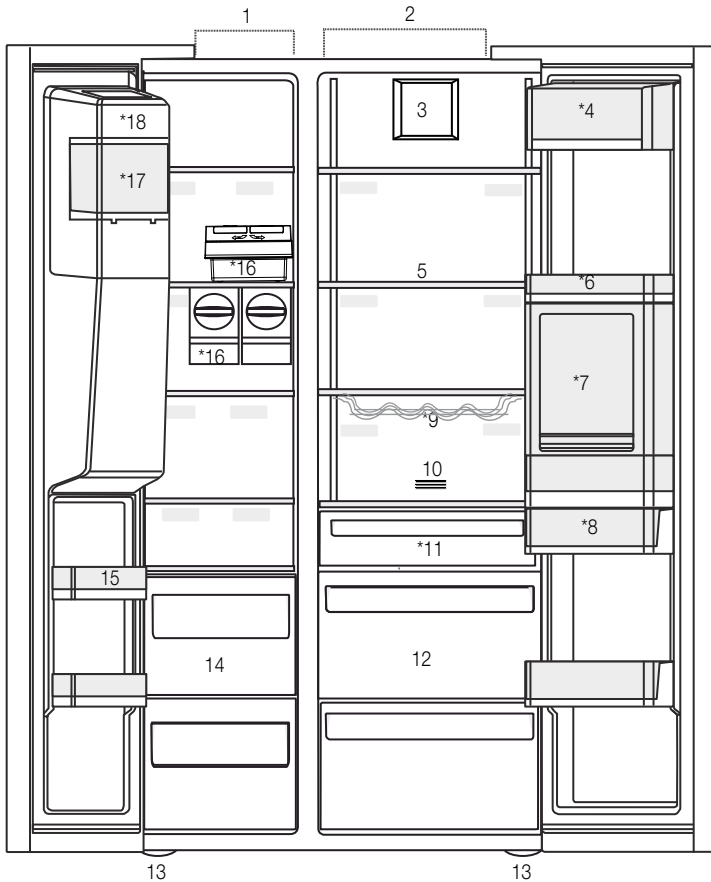

- 1- Морозильне відділення
  - 2- Холодильне відділення
  - 3- Вентилятор
  - 4- Відділення для масла та сиру
  - 5- Скляні полиці
  - 6- Полиці дверцят холодильного відділення
  - 7- Обладнання міні-бара
  - 8- Бак для води
  - 9- Полиця для пляшок
  - 10- Фільтр запахів
  - 11- Відділення з нульовою температурою
  - 12- Ящики для овочів
  - 13- Регульовані ніжки
  - 14- Відділення для зберігання заморожених продуктів
  - 15- Полиці дверцят морозильного відділення
  - 16- Льодогенератори Icematic
  - 17- Контейнер для зберігання льоду
  - 18- Декоративна панель виробника льоду
- \*Опція



\*Опція: Ілюстрації в цій інструкції користувача носять схематичний характер і можуть не збігатися в точності з Вашим приладом. Якщо ваш прилад не містить відповідних частини, інформація щодо цих частин відноситься до інших моделей.

## 2 Холодильник

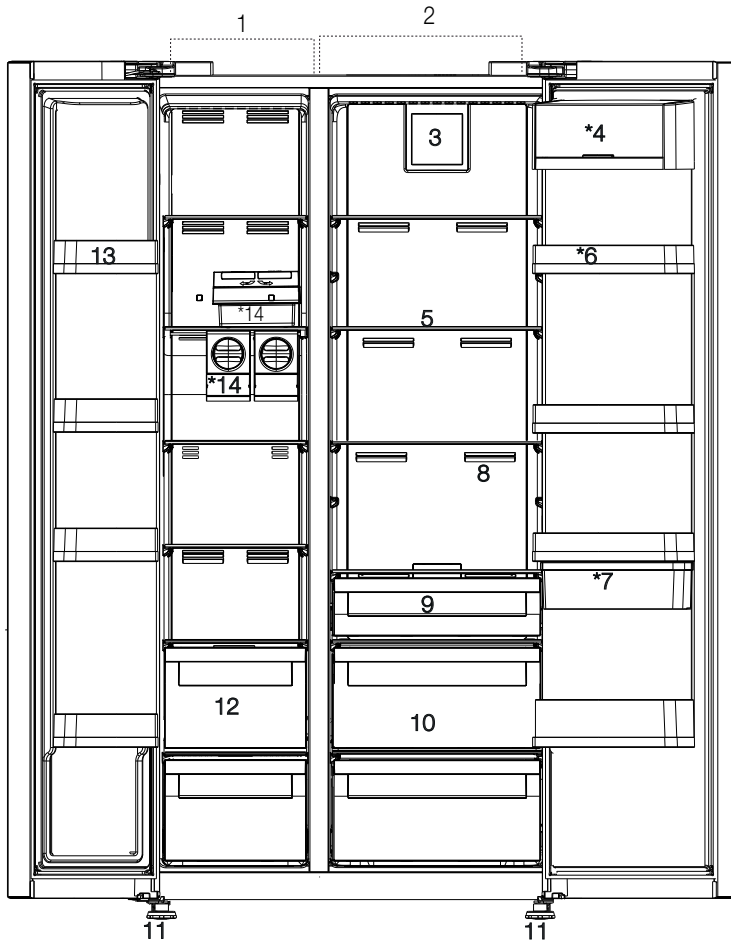

\*Опція: Ілюстрації в цій інструкції користувача носять схематичний характер і можуть не збігатися в точності з Вашим приладом. Якщо ваш прилад не містить відповідних частини, інформація щодо цих частин відноситься до інших моделей.

### 3.1. Правильне місце для встановлення

Зверніться до авторизованої сервісної служби щодо встановлення приладу. Коли прилад готовий до установки, дивіться інформацію в інструкції з експлуатації і переконайтеся, що електропостачання і водопостачання відповідають необхідним вимогам. Якщо ні, викличте електрика та сантехніка, щоб організувати необхідне електропостачання та водопостачання.



**ПОПЕРЕДЖЕННЯ:** Виробник не несе жодної відповідальності за будь-які збитки через роботу, яка була виконана сторонніми особами.



**ПОПЕРЕДЖЕННЯ:** Шнур живлення приладу повинен бути від'єднаний від електромережі під час встановлення. Невиконання цієї вимоги може призвести до смерті або до тяжких травм!



**ПОПЕРЕДЖЕННЯ:** : Якщо холодильник не проходить у двері, зніміть дверцята і постарайтеся пронести прилад боком; якщо це не допомогло, зверніться до авторизованої сервісної служби.

- Встановіть прилад на рівну поверхню, щоб уникнути вібрації.
- Прилад слід встановити на відстані щонайменше 30 см від обігрівачів, плит та аналогічних джерел тепла, та не менше 5 см від електричних плит.
- Оберегайте прилад від впливу прямих сонячних променів та не тримайте прилад у вологому середовищі.
- Для ефективного функціонування придбаного виробу необхідно забезпечити достатню циркуляцію повітря. У разі розміщення виробу в

ніші не забудьте залишити відстань принаймні 5 см між ним і стелею, задньою стіною та боковими стінами.

- У разі розміщення виробу в ніші не забудьте залишити відстань принаймні 5 см між ним і стелею, задньою стіною та боковими стінами. Проконтролюйте, щоб на задній стінці на своєму відповідному місці знаходився компонент для дотримання зазору (якщо він постачається з виробом). Якщо компонента немає в наявності, або його загублено або він впав, розташуйте виріб так, щоб між його задньою поверхнею та стіною приміщення залишався зазор принаймні 5 см. Зазор з боку задньої поверхні є важливим для ефективної роботи виробу.
- Не встановлюйте прилад у приміщеннях з температурою нижче  $-5^{\circ}\text{C}$ .

### 3.2. Встановлення пластмасових розпірок

Використовуйте пластикові розпірки, які поставляються разом з приладом, щоб забезпечити достатній простір для циркуляції повітря між приладом та стіною.

1. Для цього викрутіть гвинти на приладі та скористайтеся гвинтами з розпірок.

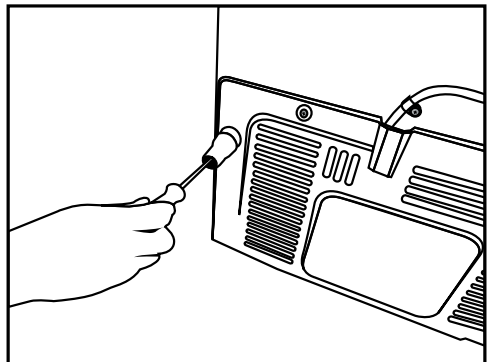

## Встановлення

2. Закріпіть 2 пластикові розпірки на вентиляційну кришку, як показано на малюнку.

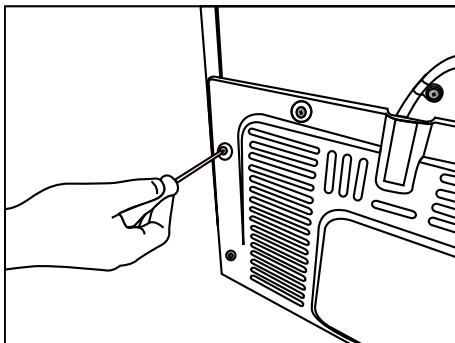

### 3.3. Регулювання ніжок

Якщо прилад не врівноважений, відрегулюйте передні регульовані ніжки, обертаючи їх вправо або вліво.

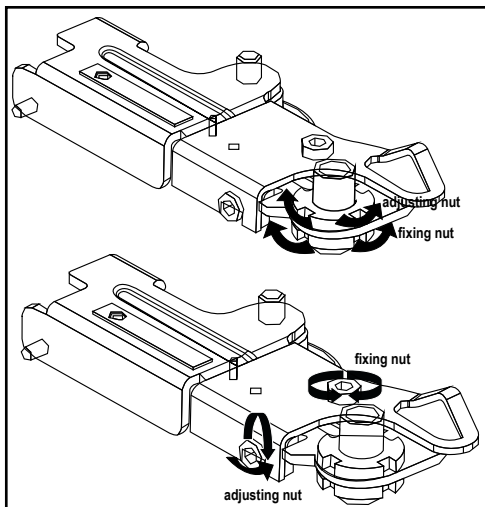
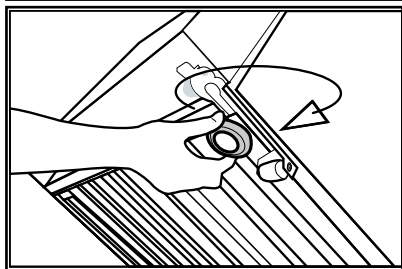
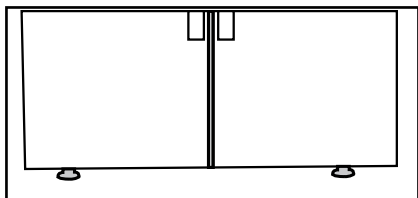

Щоб відрегулювати дверцята у вертикальному напрямку:

Послабте розташовану внизу кріпильну гайку  
Відрегулюйте регульовальну гайку (шляхом її обертання за годинниковою/проти годинникової стрілки) відповідно до розташування дверцят  
Затягніть кріпильну гайку до упору

Щоб відрегулювати дверцята в горизонтальному напрямку:

Послабте розташований зверху кріпильний болт  
Відрегулюйте розташований на боковій поверхні регульовальний болт (шляхом його обертання за годинниковою/проти годинникової стрілки) відповідно до розташування дверцят  
Затягніть розташований зверху кріпильний болт до упору

## Встановлення

### 3.4. Підключення до електроживлення



**ПОПЕРЕДЖЕННЯ:** При підключенні до електроживлення не користуйтеся подовжувачами та перехідниками на кілька гнізд.



**ПОПЕРЕДЖЕННЯ:** Пошкоджений шнур живлення треба замінити. Його заміну має здійснювати представник авторизованої сервісної служби.



Якщо два холодильники встановлюють поруч, між ними має бути відстань не менше 4 см.

- Наша фірма не несе відповідальності за будь-які збитки через використання прилади без заземлення або його підключення до живлення не у відповідності з національними правилами.
- Після встановлення холодильника має бути забезпечений легкий доступ до штепселя шнура живлення.

- Підключіть холодильник до заземленої розетки напругою 220-240 В/50 Гц. Вилка повинна містити запобіжник на 10-16А.
- Між розеткою та холодильником не використовуйте подовжувачі та штепсельні колодки на декілька гнізд.

### 3.5. Підключення до водопостачання

(опція)



**ПОПЕРЕДЖЕННЯ:**

Від'єднайте прилад та водяний насос (за наявності) під час підключення.



## Встановлення

З'єднання між лінією водопостачання, фільтром та балоном повинні виконуватися представником авторизованої сервісної служби. В залежності від моделі прилад може бути підключений до балону або безпосередньо до водопроводу. Для підключення шланг води, в першу чергу, потрібно бути підключити до приладу.

Перевірте, чи поставлені наступні частини з моделлю вашого продукту:

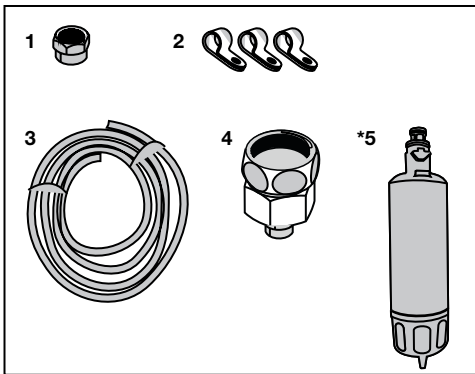

1. Роз'єм (1 штука): Муфта для під'єднання водяного шлангу до заднього боку приладу.
2. Хомут (3 штуки): Використовується для кріплення водяного шлангу на стіні.
3. Водяний шланг (1 штука, 5 метрів, діаметр 1/4 дюйма): Використовується для підключення до водопостачання.
4. Кран-адаптер (1 штука): Включає в себе пористий фільтр, який використовується для підключення до лінії холодної води.
5. Водяний фільтр (1 штука \*опція): Використовується для підключення лінії водопостачання до приладу. Фільтр для води не потрібен, якщо доступне з'єднання з балоном.

### 3.6. Під'єднання водяного шлангу до приладу

Щоб приєднати шланг для води до холодильника, дотримуйтесь інструкцій нижче.

1. Зніміть роз'єм з патрубку шлангу, який знаходиться в задній панелі приладу, та пропустіть шланг через роз'єм.

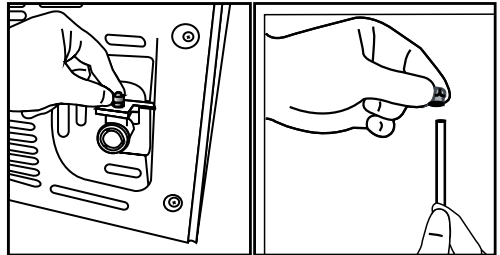

2. Натисніть на водяний шланг до упору і підключіть його до патрубку шлангу.

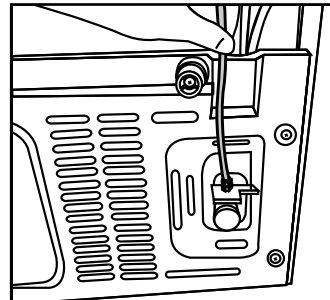

3. Затягніть роз'єм вручну та зафіксуйте його на патрубку шлангу. Ви також можете затягнути роз'єм за допомогою трубного ключа або плоскогубців.

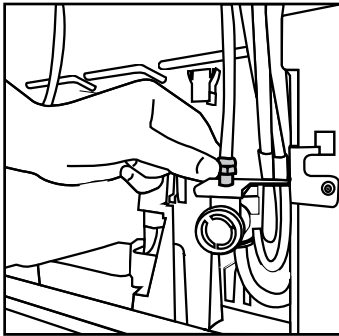

4. Підключіть інший кінець шланга до лінії водопостачання (див. Розділ 3.7) або, якщо використовується балон, до водяного насосу (див. Розділ 3.8).

### 3.7. Підключення до водопроводу

(опція)

Щоб використовувати прилад, під'єднавши його до лінії постачання холодної води, вам потрібно встановити стандартний патрубок з клапаном 1/2" на лінію постачання холодної води у вашому будинку. Якщо роз'єм відсутній, або якщо Ви не впевнені, зверніться до кваліфікованого сантехніка.

1. Від'єднайте роз'єм (1) від крану-адаптера (2).

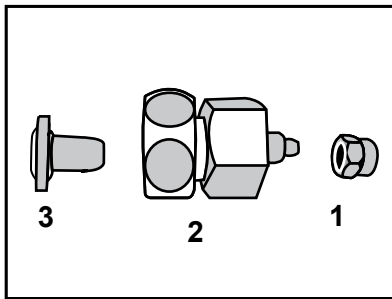

2. Підключіть кран-адаптер до клапану лінії водопостачання.

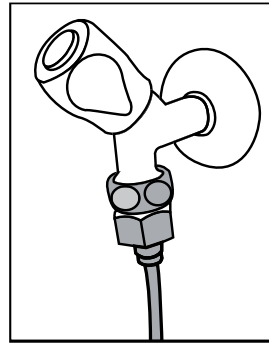

3. Підключіть роз'єм до водяного шланга.

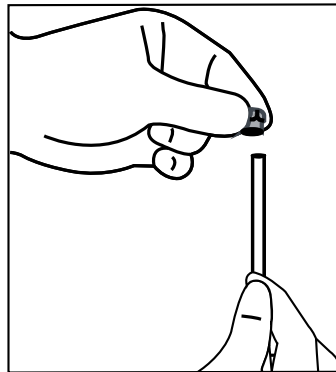

4. Підключіть роз'єм до крану-адаптера та затягніть його вручну/ за допомогою інструмента.

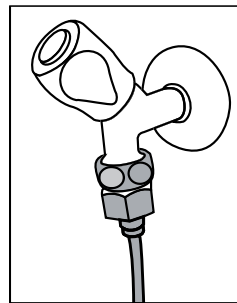

## Встановлення

5. Щоб уникнути пошкодження, переміщення або випадкового від'єднання шланга, використовуйте затискачі, які призначені для фіксації водяного шланга належним чином.

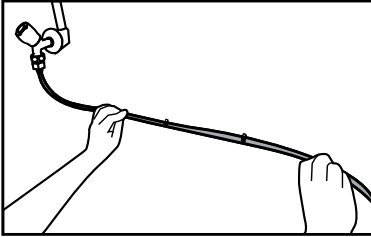

2. Підключіть інший кінець водяного шланга до водяного насоса, проштовхуючи шланг у вхідний отвір насоса.

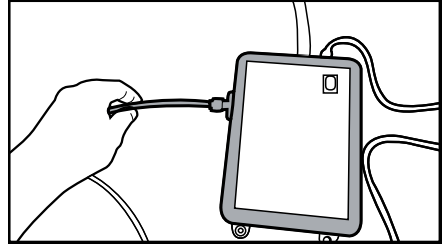

3. Помістіть та закріпіть шланг насоса всередині балона.

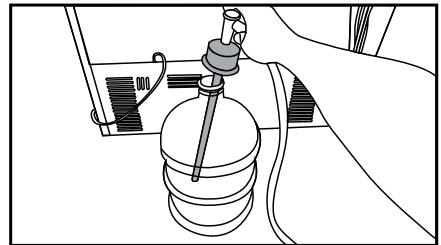

 **ПОПЕРЕДЖЕННЯ:**  
Після відкриття крану переконайтеся, що немає витoku води на будь-якому кінці водяного шланга. У разі витoku перекрийте клапан та затягніть всі з'єднання за допомогою трубного ключа або плоскогубців.

### 3.8. Для приладів з балоном для води

(опція)

Щоб використовувати балон, який підключається до приладу для водопостачання, треба підключати водяний насос, рекомендований авторизованою сервісною службою.

1. Під'єднайте один кінець водяного шланга, який йде від насоса до приладу (дивіться 3.6), та виконайте викладені нижче інструкції.

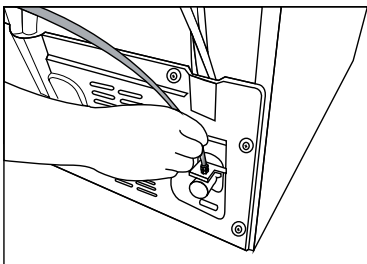

4. Після того, як з'єднання встановлено, підключіть та запустіть водяний насос.



Почекайте 2-3 хвилини після запуску насоса для досягнення бажаної ефективності.



Дивіться також інструкцію з експлуатації насоса для підключення до водопостачання.



Фільтр для води не є обов'язковим аксесуаром, якщо використовується з'єднання з балоном.

### 3.9 Водяний фільтр

(опція)

Залежно від моделі, продукт може мати внутрішній або зовнішній фільтр. Для підключення водяного фільтра дотримуйтеся наведених нижче інструкцій та малюнків.

## Встановлення

### 3.9.1. Фіксація зовнішнього фільтра на стіні (опція)



**ПОПЕРЕДЖЕННЯ:** Не розміщуйте фільтр на приладі.

Перевірте, чи поставлені наступні частини з моделлю вашого продукту:

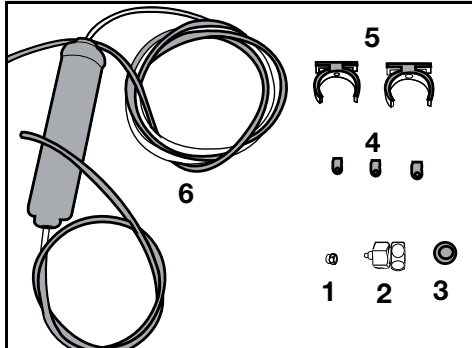

1. Роз'єм (1 штука): Муфта для під'єднання водяного шлангу до заднього боку приладу.
  2. Кран-адаптер (1 штука): Використовується для підключення до магістральної лінії холодної води.
  3. Пористий фільтр (1 штука)
  4. Хомут (3 штуки): Використовується для кріплення водяного шлангу на стіні.
  5. Пристрій для підключення фільтра (2 шт): Використовується для кріплення фільтра на стіні.
  6. Водяний фільтр (1 штука): Використовується для підключення приладу до лінії водопостачання. Фільтр для води не є обов'язковим аксесуаром, якщо використовується з'єднання з балоном.
1. Підключіть кран-адаптер до клапану лінії водопостачання.
  2. Визначте місце монтажу зовнішнього фільтра. Пристрій для підключення фільтра (5) на стіні.
  3. Прикріпіть фільтр у вертикальному положенні на пристрої для підключення фільтра, як зазначено на етикетці. (6)

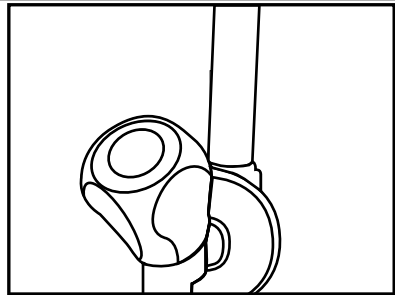

4. Прикріпіть водяний шланг, який з'єднує верхню частину фільтра з адаптером для підключення до водопостачання (дивіться 3.6).

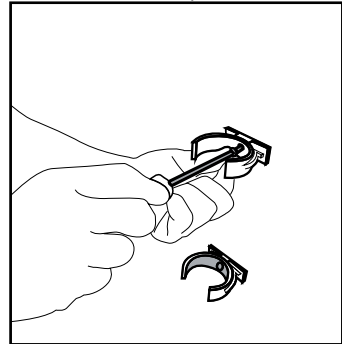

Після встановлення з'єднання, схема повинна виглядати як на малюнку нижче.

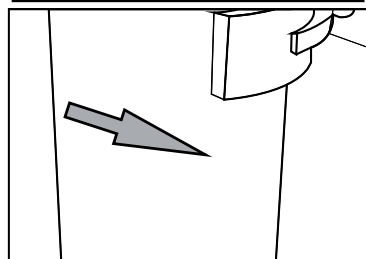
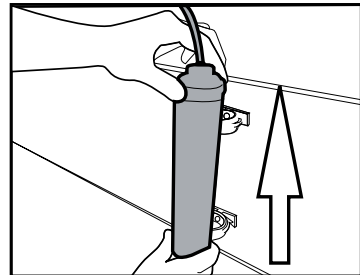

## Встановлення

### 3.9.2. Внутрішній фільтр

Внутрішній фільтр поставляється разом з приладом. При поставці він не встановлений. Дотримуйтесь інструкцій нижче, щоб встановити фільтр.

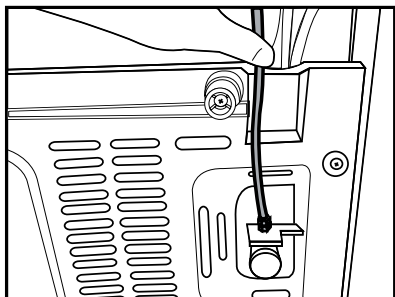

Лінія для води

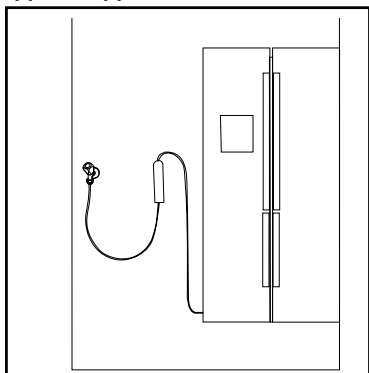

Лінія для балону:

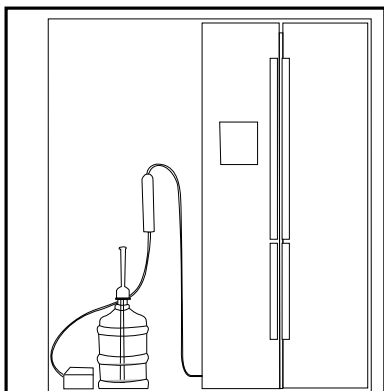

1. Індикатор «Ice Off» повинен бути активним при установці фільтра. Переключіть індикатор **ON-OFF**, використовуючи кнопку «Ice», яка розташована на екрані.

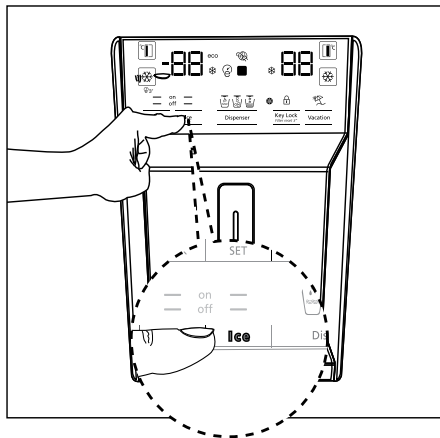

2. Для доступу до водяного фільтра зніміть ящик для овочів (а).

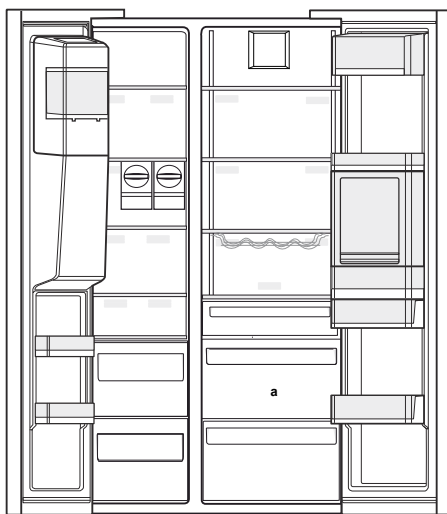

Після під'єднання фільтра не вживайте перших 10 склянок води.

## Встановлення

3. Потягніть та зніміть кришку обвідної лінії водяного фільтра.



Після зняття кришки може вилетіти кілька крапель води; це нормально.

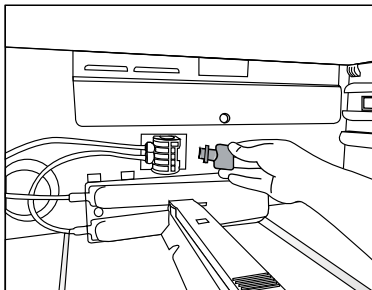

4. Встановіть кришку водяного фільтра в механізм і натисніть, щоб зафіксувати її на місці.

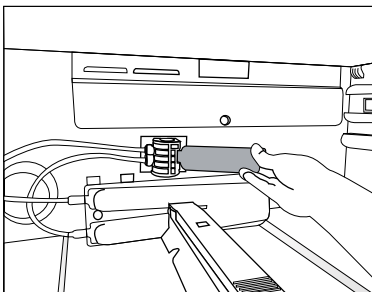

5. Знову натисніть кнопку «Ice», яка розташована на екрані, для скасування режиму «Ice Off».



Водяний фільтр видаляє з води сторонні частки. Він не видаляє з води мікроорганізми.



Дивіться розділ 5.2 для активації періоду заміни фільтра.

## 4 Підготовка

### 4.1. Заходи щодо економії електроенергії



Під'єднання приладу до електронних систем економії електроенергії є ризикованим, оскільки це може призвести до його пошкодження.

- Не тримайте дверцята холодильники-морозильники відкритими протягом тривалого часу.
- Не завантажуйте до холодильника гарячі продукти або напої.
- Не перевантажуйте холодильник; якщо внутрішній потік повітря блокується, це веде до зниження потужності охолодження.

- Через те що гаряче та вологе повітря не може потрапити до виробу у разі закриття його дверцят, вибір оптимізується під умови, необхідні для захисту ваших харчових продуктів. Функції та елементи виробу, такі як: компресор, вентилятор, нагрівач, розморожування, освітлення, дисплей та інше працюють згідно до потреб у режимі мінімального споживання енергії за цих умов .
- Вказане значення енергоспоживання було виміряне при максимальному навантаженні, при умовах, коли верхні полиці морозильного відділення були видалені, а інші полиці та найнижчі ящики знаходилися на своєму місці. Верхня скляна полиця може бути використана залежно від форми і розміру продуктів, які призначені для заморожування.

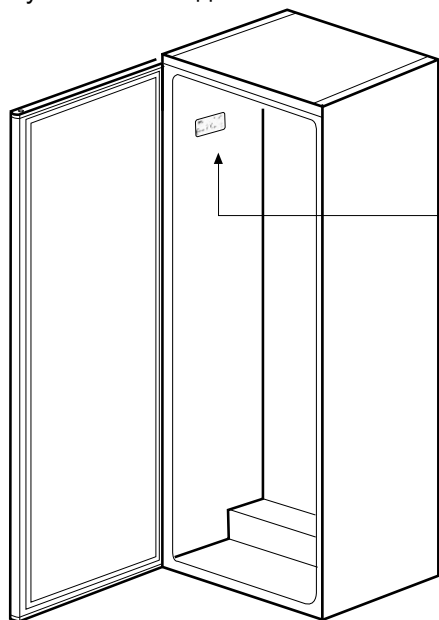

Seri No: 10-106058-11

2010-11-XX  
YYYY-MM-DD

Дата виготовлення товарів зазначена в серійному номері товару, який вказаний на етикетці, розташованій на товарі, а саме: перші дві цифри серійного номеру означають рік виробництва, а останні дві – місяць.

## 4 Підготовка

- Залежно від функцій продукту; розморожування заморожених продуктів в холодильному відділенні забезпечить економію електроенергії та збереження якості продуктів харчування.

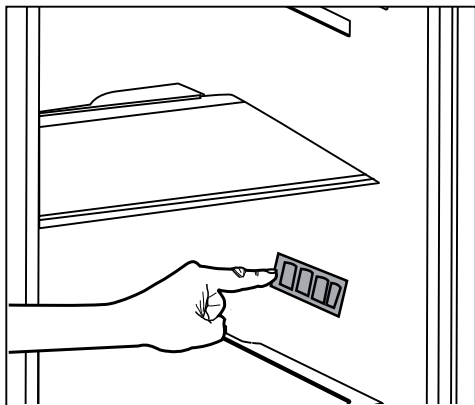

- Переконайтеся, що продукти не контактують з датчиком температури холодильного відділення. Інформація про датчик температури холодильного відділення наведена нижче.

### 4.2. Перше використання

Перед використанням холодильники-морозильники переконайтеся в тому, що були проведені необхідні приготування відповідно до інструкцій, які наведені у розділах «Інструкції з техніки безпеки й охорони довкілля» та «Встановлення».

- Залиште прилад працюючим, без продуктів всередині, на 6 годин. Не відкривайте дверцята без крайньої необхідності.



Коли компресор запускається, буде чути звук. Нормальним явищем є звук через стислі рідини і газу, які знаходяться в системі охолодження, який чується навіть тоді, коли компресор не працює.



Передні кромки холодильники-морозильники можуть бути теплими. Це цілком нормально. Ці ділянки призначені для нагрівання з метою запобігання конденсації.



В деяких моделях приладова панель автоматично вимикається через 5 хвилин після закривання дверей. Вона повторно активізується після відчинення дверей або натискання будь-якої клавіші.



## 5 Використання приладу

### 5.1. Панель індикаторів

Вигляд панелі індикаторів залежить від моделі приладу.

Звукові і візуальні функції панелі індикаторів надають допомогу у використанні холодильники-морозильники.

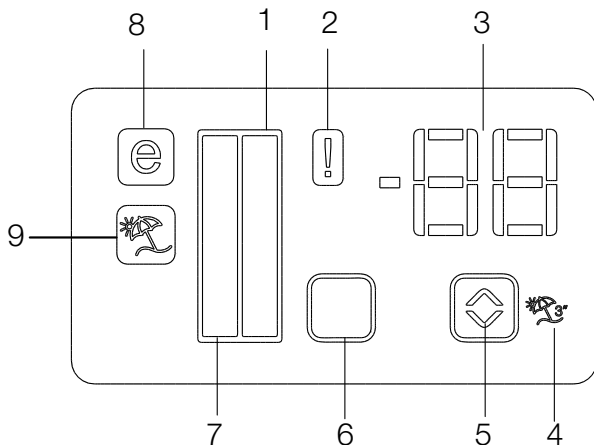

1. Індикатор температури холодильного відділення
2. Індикатор несправності
3. Індикатор температури
4. Кнопка тимчасового вимкнення
5. Кнопка регулювання температури
6. Кнопка вибору відділення
7. Індикатор температури холодильного відділення
8. Індикатор економічного режиму
9. Індикатор режиму тимчасового вимкнення

**\*опція**



**\*Опція:** Малюнки в цій інструкції для користувача є ескізами і можуть не збігатися в точності з вашим холодильником. Якщо ваш прилад не містить відповідних частини, інформація щодо цих частин відноситься до інших моделей.

### 1. Індикатор температури холодильного відділення

Індикатор температури холодильного відділення загоряється під час налаштування температури холодильного відділення.

### 2. Індикатор несправності

Цей індикатор буде активований, якщо холодильник не охолоджує належним чином, або у разі несправності індикатора. Після увімкнення цього індикатора на індикаторі температури морозильного відділення з'явиться символ «E», а на індикаторі температури холодильного відділення — цифри «1,2,3...» і т.д. Цифри на індикаторі інформують персонал сервісної служби про певну помилку.

### 3. Індикатор температури

Вказує температуру в морозильному та холодильному відділеннях.

### 4. Кнопка тимчасового вимкнення

Для активації функції натисніть кнопку «Vacation» («Тимчасове вимкнення») і утримуйте її протягом 3 секунд. Коли функція тимчасового вимкнення активна, на індикаторі температури морозильного відділення буде відображатися напис «- -» жоден з процесів охолодження в холодильній камері не буде активний. Під час дії цієї функції не слід зберігати продукти в холодильному відділенні. Інші відсіки залишатимуться охолодженими з відповідною температурою, встановленою для кожного відсіку.

Щоб скасувати цю функцію, натисніть кнопку «Vacation» (🏖️) ще раз.

### 5. Кнопка регулювання температури

Температура відповідного відділення змінюється в діапазонах  $-24^{\circ}\text{C}$ .....  $-18^{\circ}\text{C}$  та  $8^{\circ}\text{C}$ ...  $1^{\circ}\text{C}$ .

### 6. Кнопка вибору відділення

Використовуйте кнопку вибору відділення холодильника для перемикання між холодильним та морозильним відділеннями.

### 7. Індикатор температури холодильного відділення

Індикатор холодильного відділення загоряється під час налаштування температури холодильного відділення.

### 8. Індикатор економічного режиму

Вказує на те, що холодильник працює у режимі економії електроенергії. Цей індикатор вмикається, коли для морозильного відділення встановлена температура  $-18^{\circ}\text{C}$ .

### 9. Індикатор режиму тимчасового вимкнення

Вказує, що функція тимчасового вимкнення активна.

## Використання приладу

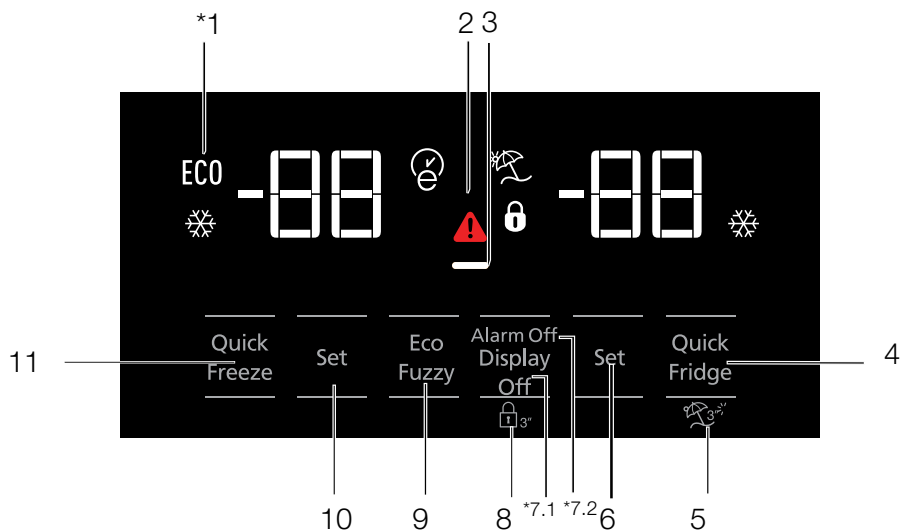

1. Економічне застосування
2. Попередження про високу температуру/ несправність
3. Функція економії електроенергії (вимкнення дисплея)
4. Швидке охолодження
5. Режим тимчасового вимкнення
6. Регулювання температури холодильного відділення
7. Функція економії електроенергії (вимкнення дисплея) / попередження про вимкнення сигналу
8. Блокування клавіатури
9. Eco-fuzzy
10. Регулювання температури морозильного відділення
11. Швидке заморожування



**\*Опція:** Ілюстрації в цій інструкції користувача носять схематичний характер і можуть не збігатися в точності з Вашим приладом. Якщо ваш прилад не містить відповідних частини, інформація щодо цих частин відноситься до інших моделей.

# Використання приладу

## 1. Економічне застосування

Цей знак буде загорятися, коли задана температура морозильного відділення дорівнює  $-18^{\circ}\text{C}$ , це максимально економічні налаштування. (ECO) Індикатор економічного застосування вимкнеться при виборі функції швидкого охолодження або швидкого заморожування.

## 2. Індикатор збою живлення / підвищеної температури / попередження про помилку

Цей індикатор () загоряється у випадку проблем з температурою або у випадку несправності.

Цей індикатор вмикається у разі припинення подачі енергії, підвищення температури або появи попередження про помилку. Під час тривалих збоїв живлення, найвища температура, якої досягає морозильна камера, почне блимати на цифровому дисплеї. Після перевірки продуктів, розташованих у морозильній камері, натисніть кнопку вимкнення сигналу, щоб видалити попередження.

## 3. Функція економії електроенергії (вимкнення дисплея)

Якщо двері холодильника не відкриваються протягом тривалого часу, автоматично вмикається функція енергозбереження і загорається відповідний символ. У режимі економії електроенергії на дисплеї світиться тільки значок цього режиму, а всі інші індикатори вимкнені. Якщо в режимі економії електроенергії натиснути якусь кнопку або відкрити двері, цей режим вимикається, а індикація на дисплеї відновлюється.

Функція економії енергії активізується під час доставки від фабрики і не можуть бути скасовані.

## 4. Швидке охолодження

Коли увімкнеться функція швидкого охолодження, загориться індикатор швидкого охолодження () , а на індикаторі температури холодильного відділення буде відображатися значення 1. Щоб скасувати цю функцію, натисніть кнопку швидкого охолодження ще раз. Індикатор швидкого охолодження згасне, а температура повернеться до звичайного значення. Функція швидкого охолодження буде автоматично скасована через 1 годину, якщо вона не буде скасована користувачем раніше. Якщо потрібно охолодити велику кількість свіжих продуктів, натисніть кнопку швидкого охолодження, перш ніж покласти продукти до холодильного відділення.



## 5. Режим тимчасового вимкнення

Щоб активувати функцію тимчасового вимкнення, натисніть кнопку швидкого заморожування на 3 секунди: засвітиться індикатор тимчасового вимкнення холодильника () . Коли функція тимчасового вимкнення активна, на індикаторі температури морозильного відділення буде відображатися напис «- -» жоден з процесів охолодження в холодильній камері не буде активний. Під час дії цієї функції не слід зберігати продукти в холодильному відділенні. Інші відсіки залишатимуться охолодженими з відповідною температурою, встановленою для кожного відсіку. Щоб скасувати цю функцію, натисніть кнопку «Vacation» ще раз.

## 6. Регулювання температури холодильного відділення

Натисканням цієї кнопки можна перемикати значення температури холодильного відділення на 8, 7, 6, 5, 4, 3, 2 та 1 відповідно. ()

### 7. 1. Функція економії електроенергії (вимкнення дисплея)

При натисканні цієї кнопки () загориться символ економії електроенергії () та

## Використання приладу

активується функція економії електроенергії. Активація функції енергозбереження відключає всі інші символи на дисплеї. Якщо при увімкненій функції економії електроенергії натиснути якусь кнопку або відкрити дверцята, відбудеться вихід з режиму економії електроенергії та перехід до нормального режиму роботи. Якщо знову натиснути цю кнопку (—), значок економії електроенергії вимкнеться, а функція економії електроенергії буде вимкнена.

### 7.2. Попередження про вимкнення сигналу

У разі збою живлення / сигналу високої температури, після перевірки продуктів, розташованих у морозильній камері, натисніть кнопку вимкнення сигналу, щоб стерти попередження.

### 8. Блокування клавіатури

Натисніть і утримуйте кнопку вимкнення дисплея протягом 3 секунд. Активується функція блокування клавіатури та загориться відповідний символ: після цього кнопки будуть неактивними. Знову натисніть і утримуйте кнопку вимкнення дисплея протягом 3 секунд. При цьому режим блокування кнопок вимкнеться, а індикатор цього режиму на дисплеї згасне. Користуйтеся кнопкою вимкнення дисплея для запобігання зміни налаштувань температури в холодильники-морозильники.

### 9. Eco-fuzzy

Після натискання й утримання кнопки «Eco-fuzzy» протягом 1 секунд вмикається режим Eco-fuzzy. Коли діє ця функція, морозильник протягом щонайменше 6 годин працюватиме в економічному режимі. При цьому світитиметься індикатор економічного режиму.

Після натискання й утримання кнопки (E) «Eco-fuzzy» протягом 3 секунд, режим Eco-fuzzy вмикається.

Цей індикатор загоряється через 6 годин після активації режиму Eco-Fuzzy.

### 10. Регулювання температури морозильного відділення

Температура морозильного відділення регулюється. Натискання кнопки дозволяє встановлювати значення температури морозильного відділення: -18, -19, -20, -21, -22, -23 та -24.

### 11. Швидке заморожування

Для швидкого заморожування натисніть відповідну кнопку; це активує індикатор швидкого заморожування (❄️).

Коли увімкнеться функція швидкого заморожування, загориться індикатор швидкого заморожування, а на індикаторі температури морозильного відділення буде відображатися значення -27. Щоб скасувати цю функцію, ще раз натисніть кнопку швидкого заморожування (❄️). Індикатор швидкого заморожування згасне, а температура повернеться до звичайного значення. Функція швидкого заморожування буде автоматично скасована через 24 години, якщо вона не буде скасована користувачем раніше. Якщо потрібно заморозити велику кількість свіжих продуктів, натисніть кнопку швидкого заморожування, перш ніж покласти продукти до морозильного відділення.

## Використання приладу

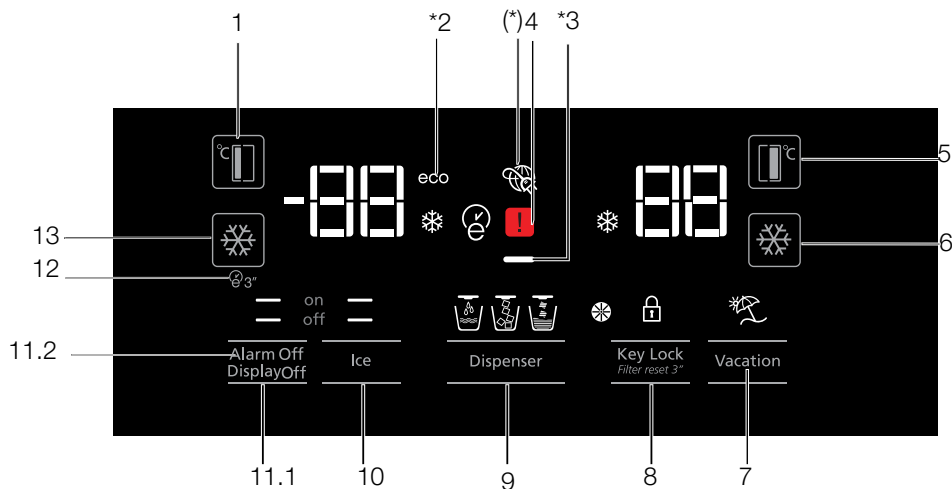

1. Регулювання температури морозильного відділення
2. Економічний режим
3. Функція економії електроенергії (вимкнення дисплея)
4. Збір живлення/Індикатор підвищеної температури/Попередження про помилку
5. Регулювання температури холодильного відділення
6. Швидке охолодження
7. Режим тимчасового вимкнення
8. Попередження про блокування клавіатури/ заміну водяного фільтра
9. Вибір води, колотого льоду, кубиків льоду
10. Увімкнення/вимкнення приготування льоду
11. Увімкнення/вимкнення дисплея / Попередження про вимкнення сигналу
12. Autoeco
13. Швидке заморожування



**\*Опція:** Ілюстрації в цій інструкції користувача носять схематичний характер і можуть не збігатися в точності з Вашим приладом. Якщо ваш прилад не містить відповідних частини, інформація щодо цих частин відноситься до інших моделей.

# Використання приладу

## 1. Регулювання температури морозильного відділення

Натискання кнопки (°C) дозволяє встановлювати значення температури морозильного відділення на -18, -19, -20, -21, -22, -23, -24, -18...

## 2. Економічний режим

Вказує на те, що холодильник працює у режимі економії електроенергії. Цей індикатор світиться, якщо для морозильного відділення встановлено температуру -18 або під час охолодження у режимі економії електроенергії, коли використовується функція Eco-Extra (ECO).

## 3. Функція економії електроенергії (вимкнення дисплея)

Якщо двері холодильника не відкриваються протягом тривалого часу, автоматично вмикається функція енергозбереження і загоряється відповідний символ. У режимі економії електроенергії на дисплеї світиться тільки значок цього режиму, а всі інші індикатори вимкнені. Якщо в режимі економії електроенергії натиснути якусь кнопку або відкрити двері, цей режим вимикається, а індикація на дисплеї відновлюється.

Функція економії енергії активізується під час доставки від фабрики і не можуть бути скасовані.

## 4. Індикатор збою живлення / підвищеної температури / попередження про помилку

Цей індикатор (⚠) загоряється у випадку проблем з температурою або у випадку несправності. Якщо цей індикатор світиться, зверніться до розділу «рекомендовані методи рішення проблем» у цієї інструкції.

Цей індикатор вмикається у разі припинення подачі енергії, підвищення температури або появи попередження про помилку. Під час тривалих збоїв живлення, найвища температура, якої досягає морозильна камера, почне блимати на цифровому дисплеї. Після перевірки продуктів, розташованих у морозильній камері, натисніть кнопку вимкнення сигналу, щоб видалити попередження.

## 5. Регулювання температури холодильного відділення

Натисканням кнопки (C) можна перемикає значення температури холодильного відділення на 8, 7, 6, 5, 4, 3, 2 відповідно.

## 6. Швидке охолодження

Для швидкого охолодження натисніть відповідну кнопку: засвітиться індикатор швидкого охолодження (❄).

Щоб вимкнути цей режим, іще раз натисніть на цю кнопку.

Використовуйте цю функцію при розміщенні у холодильному відділенні свіжих продуктів або для швидкого охолодження продуктів харчування. Коли цю функцію увімкнено, холодильник працюватиме протягом 1 години.

## 7. Режим тимчасового вимкнення

Коли функція тимчасового вимкнення (☀) активна, на індикаторі температури холодильного відділення буде відображатися напис «- -» та жоден з процесів охолодження в холодильній камері не буде активний. Під час дії цієї функції не слід зберігати продукти в холодильному відділенні. Інші відсіки залишатимуться охолодженими з відповідною температурою, встановленою для кожного відсіку.

Щоб скасувати цю функцію, натисніть кнопку «Vacation» ще раз (☀).

## Використання приладу

### 8. Блокування клавіатури/ Попередження про блокування клавіатури/заміну водяного фільтра

Натисніть кнопку блокування клавіатури (🔒) для активації функції блокування клавіатури. Користуйтеся також цією функцією для запобігання зміни налаштувань температури в холодильники-морозильники. Фільтр холодильника необхідно міняти кожні 6 місяців. Якщо дотримуватися інструкцій, які наведені в розділі 5.2, холодильник автоматично обчислює залишок терміну служби фільтра. Індикатор попередження про заміну водяного фільтра (🌀) увімкнеться тоді, коли термін служби фільтра закінчився.

Натисніть кнопку (🌀) і утримуйте її протягом 3 секунд щоб вимкнути підсвітку індикатора попередження.

### 9. Вибір води, колотого льоду, кубиків льоду

Використовуючи кнопку номер 8, можна робити вибір між водою (👉), кубиками льоду (👉) та колотим льодом (👉). Активний індикатор продовжить горіти.

### 10. Увімкнення/вимкнення приготування льоду

Натисніть кнопку (👉) для відміни (off —) або активації (on —)

функції приготування льоду.

### 11.1. Увімкнення/вимкнення дисплея

Натисніть кнопку (— off) для відміни (XX) або активації (— on) увімкнення/вимкнення дисплея.

### 11.2. Попередження про вимкнення сигналу

У разі збою живлення / сигналу високої температури, після перевірки продуктів, розташованих у морозильній камері, натисніть кнопку вимкнення сигналу, щоб стерти попередження.

### 12. Autoeco

Для активації функції натисніть кнопку «Auto eco» (👉) та утримуйте її протягом 3 секунд. Якщо при виборі цієї функції не відчиняти дверцята холодильного відділення тривалий час, холодильне відділення перейде в економічний режим роботи. Щоб вимкнути вибраний режим, ще раз натисніть на цю кнопку.

Цей індикатор загоряється через 6 годин після активації функції Auto eco. (👉)

### 13. Швидке заморожування

Натисніть кнопку (👉) для швидкого заморожування. Щоб вимкнути цю функцію, ще раз натисніть на цю кнопку.



# Використання приладу

## 5.2. Активація попередження про заміну водяного фільтра

(для виробів, під'єднаних до водопровідної лінії та обладнаних фільтром)

Активація попередження про заміну водяного фільтра здійснюється наступним чином.

Автоматичне визначення часу використання фільтра не налаштовується на підприємстві. У виробках із фільтром його треба активувати.

Платформа дисплея S4, яку ми використовуємо в холодильнику, оснащена системою з дев'яти кнопок. Встановлені значення відображаються на дисплеї.



**\*(утримувати натиснутою протягом 3 секунд)**

Після ввімкнення живлення натисніть і утримуйте кнопку Alarm Off (Вимкнення звукового сигналу) та Vacation (Тимчасове вимкнення) протягом 3 секунд, щоб відкрити екран для введення пароля.



## Використання приладу

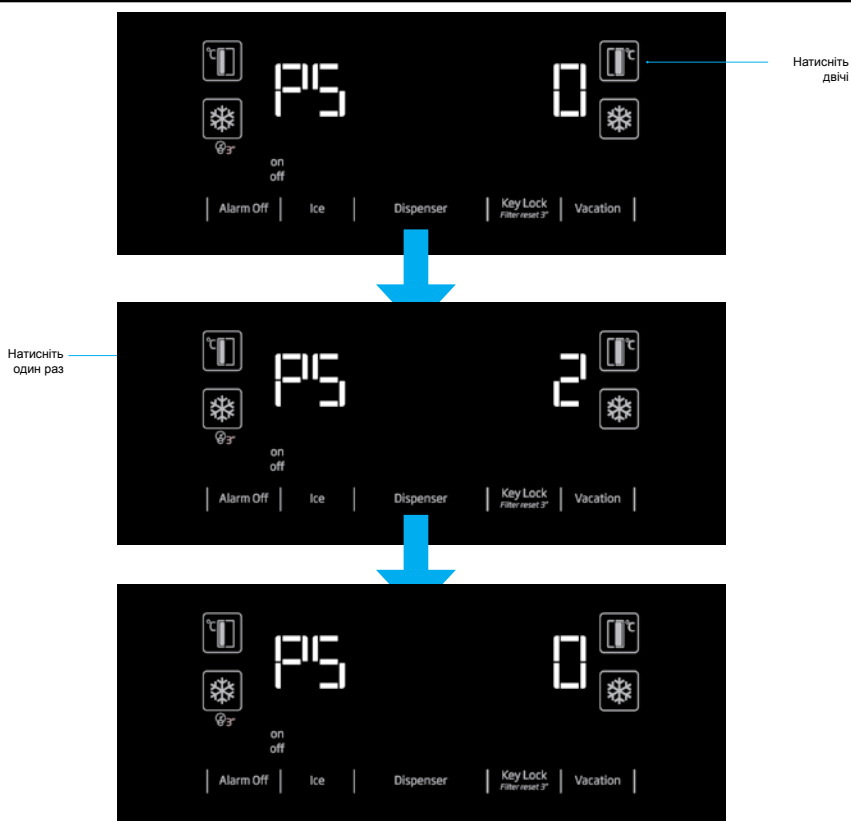

“Побачивши на екрані PS 0, вимкніть холодильник і знову увімкніть його. Таким чином буде увімкнений лічильник фільтра. Світлодіод попередження про фільтр увімкнеться на дисплеї через 130 днів. Після заміни фільтра на новий натисніть та утримуйте кнопку блокування клавіш протягом 3 секунд, щоб лічильник фільтра розпочав зворотній відлік від значення 130 днів. Повторіть кроки, наведені вище, щоб скасувати цю функцію”.

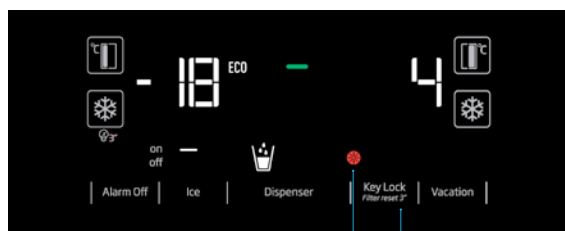

## Використання приладу

### 5.3. Контейнер для овочів і фруктів з регулюванням вологості

(FreSHelf)

(Ця функція встановлюється за окремим замовленням)

Вологість овочів та фруктів знаходить під контролем завдяки особливостям контейнера з регулюванням вологості, в якому їжа гарантовано залишається свіжою тривалий період часу.

Рекомендуємо помістити листові овочі, такі як салат, шпинат і овочі, які чутливі до втрати вологи, горизонтально, якомога ближче до середини контейнера. Не слід поміщати їх на коріння вертикально.

У момент завантаження відділення овочами треба прийняти до уваги питому вагу овочів. Важкі та тверді овочі слід розміщувати в нижній частині контейнера; легкі та м'які овочі слід розміщувати в верхній частині контейнера.

Ніколи не залишайте овочі всередині контейнера у торбинах. Якщо овочі залишаються у торбинах, вони розкладаються протягом короткого періоду часу. Контакт з іншими овочами є небажаним з точки зору гігієни. Тому, замість пакетів використовуйте перфорований папір та інші подібні пакувальні матеріали.

Не розміщуйте разом з іншими овочами і фруктами, в одному і тому ж контейнері, такі фрукти, як груша, абрикос, персик і т.д. та яблуко, які мають високий рівень генерації газоподібного етилену. Газоподібний етилен, який генерується цими фруктами, може прискорити дозрівання інших фруктів. Це веде до того, що вони розкладаються в більш короткий термін.

### 5.4. Використання розподільника охолодженої води (для певних моделей)



Кілька перших склянок води з розподільника можуть бути теплими. Це цілком нормально.



Якщо розподільник води не використовується протягом тривалого часу, вилийте перші кілька склянок води, щоб отримати свіжу воду.

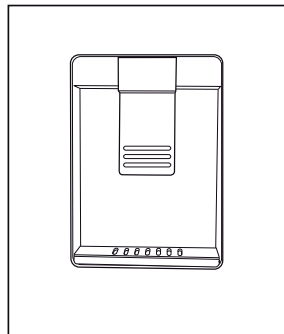

Для першого одержання холодної води має пройти орієнтовно 12 годин. Скористайтеся дисплеєм, щоб вибрати опцію води, потім потягніть за важіль, щоб отримати воду. Після відпускання важеля заберіть стакан.

### 5.5. Наповнення бака розподільника води

Відкрийте кришку бака для води, як показано на малюнку. Налийте в нього чисту питну воду. Закрийте кришку.

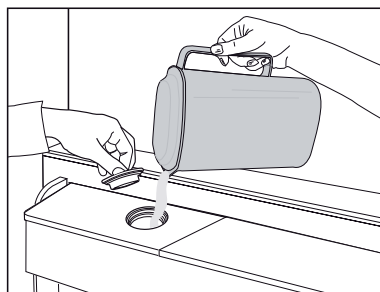

## Використання приладу

### 5.6. Очищення бака для води

Зніміть резервуар наповнення, що знаходиться у дверній полиці.

При цьому утримуйте обидві сторони дверної полиці.

Утримуйте обидві сторони бака для води та і зніміть його під кутом 45°.

Зніміть кришку бака для води та промийте його.

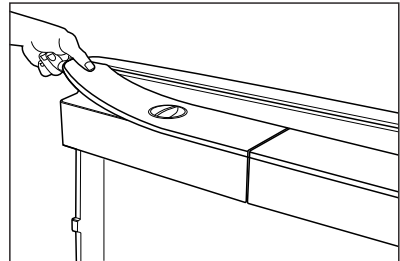
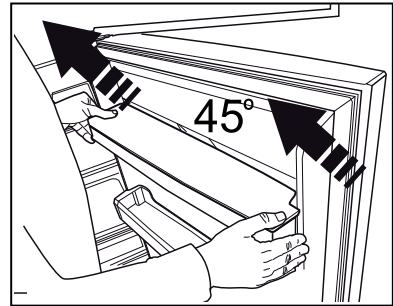
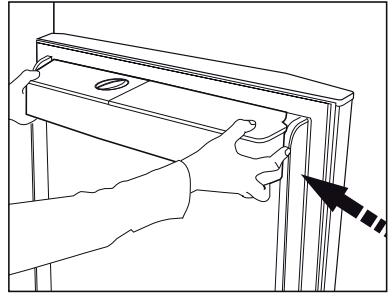

 Не заливайте в бак фруктовий сік, газовані напої, алкогольні напої, та інші рідини, непридатні для використання в розподільнику води. Використання таких рідин може викликати порушення нормальної роботи розподільника та призвести до його пошкодження. Використання розподільника таким чином не входить в сферу дії гарантії. Певні хімічні речовини і добавки в напоях/рідинах можуть викликати матеріальне руйнування бака для води.

 Бак для води та компоненти розподільника води не можна мити в посудомийних машинах.

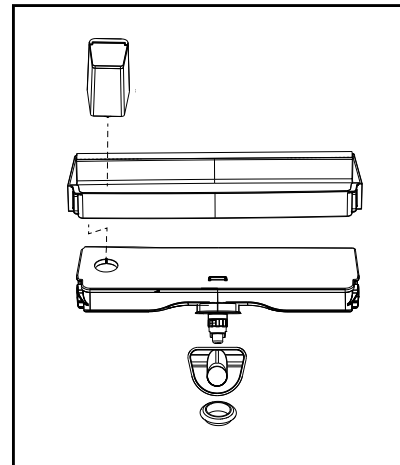

## Використання приладу

### 5.7. Приготування льоду/води (опція)

Щоб одержати воду (☺) /кубики льоду (☹) /колотий лід (☹), використовуйте дисплей для вибору відповідної опції. Отримайте воду/лід, натиснувши вперед важіль розподільника. При переході між режимами кубики льоду (☹) /колотий лід (☹), ще кілька разів може одержуватися попередній тип льоду.

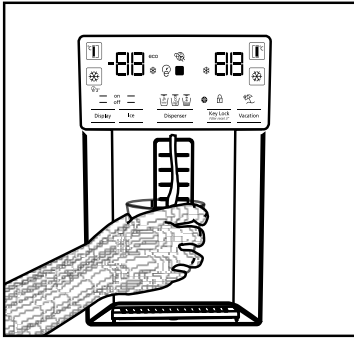

- Для першого одержання льоду з розподільника води/льоду має минути орієнтовно 12 годин. Розподільник може не видати лід, якщо недостатньо льоду в контейнері для льоду.
- Не споживайте перші 30 кубиків льоду (3-4 літри води).
- У разі відключення електроживлення або тимчасового збою лід може частково розтанути і заморозитися повторно. Це призведе до того, що шматочки льоду об'єднуються один з одним. У разі тривалих відключень електроживлення або несправності лід може розтанути та потекти. Якщо Ви зіткнулися з цією проблемою, треба видалити лід з контейнера для льоду і очистити контейнер.



#### ПОПЕРЕДЖЕННЯ:

Система розподілу води має бути під'єднана до лінії постачання холодної води. Її не можна під'єднувати до лінії постачання гарячої води.

- Під час першої операції з приладу може не йти вода. Це спричинено наявністю повітря в системі. Система повинна бути звільнена від повітря. Для цього натисніть на важіль розподільника води і утримуйте його протягом 1-2 хвилин до тих пір, поки розподільник не дасть воду. Спочатку потік води може бути нерівномірним. Він нормалізується після випуску повітря із системи.
- Під час першого використання фільтра вода може бути каламутною; не вживайте перших 10 склянок води.
- Необхідно почекаати приблизно 12 годин, щоб отримати холодну воду після першого встановлення.
- Система розподілу води холодильника призначена тільки для чистої води. Не використовуйте будь-які інші напої.
- Рекомендується відключити подачу води, якщо прилад не буде використовуватися протягом тривалого часу: під час відпустки і т.д.
- Якщо розподільник води не використовується протягом тривалого часу, перші 1-2 склянок отриманої води можуть бути теплими.

## Використання приладу

### 5.8. Лоток для води (опція)

Вода, що капає з розподільника, накопичується на лотку; канала для зливу води немає. Потягніть лоток або натисніть на його края, щоб витягти. Потім злийте воду з лотка.

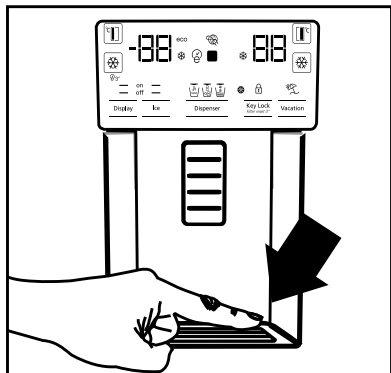

### 5.9. Відділення з нульовою температурою (опція)

Використовуйте це відділення, щоб зберігати делікатеси при більш низьких температурах, або щоб зберігати м'ясні продукти для негайного споживання. Не кладіть у цю камеру овочі та фрукти. Ви можете розширити шляхом видалення будь-якого відділення з нульовою температурою. Щоб зняти відділення, просто потягніть його вперед, підніміть і витягніть.

### 5.10. Ящик для овочів

Ящик для овочів розроблено для того, щоб тримати в ньому свіжі овочі, та щоб зберегти їх вологість. З цією метою в ящику для овочів передбачена підвищена циркуляція холодного повітря. Кладіть у цю камеру овочі та фрукти. Тримайте овочі з зеленими листями окремо від фруктів з метою продовження терміну їх придатності.

### 5.11. Синє світло/ HarvestFresh

\* Необов'язкова наявність у всіх моделях

Відомості щодо синього світла

Завдяки впливу довжини хвилі синього світла у фруктах і овочах, що зберігаються в призначених для цього контейнерах, які підсвічуються синім світлом, продовжується процес фотосинтезу, а отже зберігається вміст вітамінів.

Відомості щодо функції HarvestFresh

У фруктах і овочах, що зберігаються в призначених для цього контейнерах, що підсвічуються за технологією HarvestFresh, довше зберігаються вітаміни завдяки чергуванню циклів підсвічування синім, зеленим, червоним світлом та циклів без підсвічування відповідно до денного циклу. Якщо дверцята холодильника відкриваються під час циклу без підсвічування за технологією HarvestFresh, холодильник автоматично визначає цю дію і перемикається в цикл із синьо-зеленим або червоним підсвічуванням, щоб освітлити вміст контейнеру для досягнення зручності використання. Після закриття дверцят холодильника поновлюється цикл без підсвічування, який являє собою нічний час у денному циклі.

## Використання приладу

### 5.12. Іонізатор

(опція)

Повітря іонізується за допомогою системи іонізації у повітропроводі холодильного відділення. Викиди негативних іонів дозволяють усунути бактерії та інші молекули, що викликають запах у повітрі.

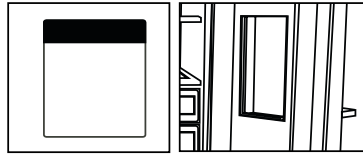

### 5.13. Міні-бар

(опція)

Доступ до міні-бару можна отримати, не відчиняючи дверцят холодильника. Це дозволяє легко доставати з холодильника продукти харчування та до напої, які вживаються найбільш часто. Щоб відкрити кришку міні-бару, натисніть на неї рукою і потягніть на себе.

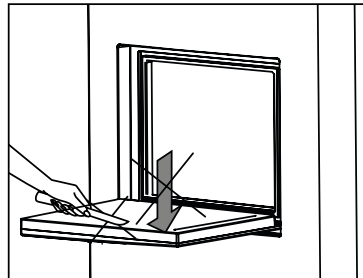
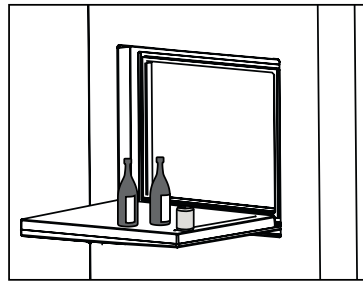
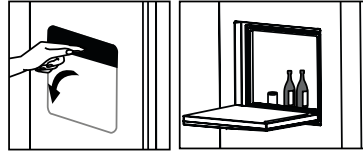

**ПОПЕРЕДЖЕННЯ:** Не сідайте на кришку міні-бару. Не вішайте та не ставте важкі предмети на кришку міні-бару. Це може привести до пошкодження пристрою або до травми.

Щоб закрити відділення, просто натисніть вперед від верхньої частини кришки.

### 5.14. Фільтр запахів

(опція)

Фільтр запахів, розташований у повітропроводі холодильного відділення, запобігає утворенню небажаних запахів.

## Використання приладу

### 5.15. Льодогенератор і ящик для зберігання льоду (опція)

Залийте у виробник льоду воду та встановіть його на місце. Лід буде готовий приблизно за дві години. Не виймайте льодогенератор, щоб узяти лід.

Поверніть ручки камери для льоду за годинниковою стрілкою на 90 градусів; лід впаде у розташований нижче контейнер для зберігання льоду. Ви можете вийняти контейнер для зберігання льоду й використати кубики льоду.



Контейнер для зберігання льоду призначений тільки для зберігання льоду. Не заповнюйте його водою. Це може привести до його руйнування.

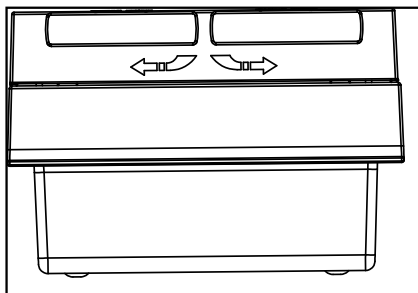
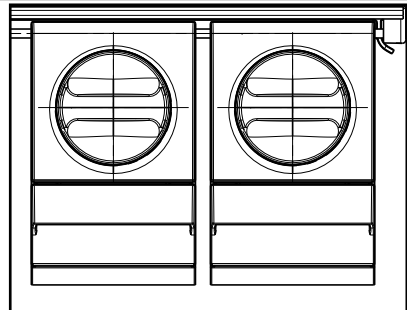

### 5.16. Виробник льоду (опція)

Виробник льоду розташований на верхній секції корпусу морозильника.

Візьміться за ручки бака для зберігання льоду з обох боків та підніміть його вгору, щоб зняти.

Зніміть декоративну панель виробника льоду, піднявши її вгору.

#### ЕКСПЛУАТАЦІЯ

Знімання резервуара для льоду

Візьміть резервуар для льоду за ручки та потягніть вгору. (Рисунок 1)

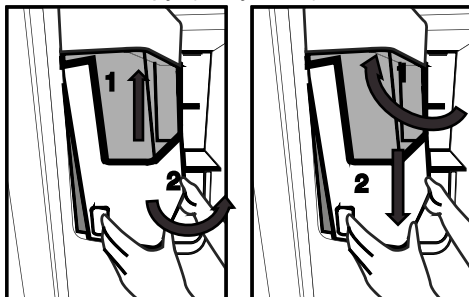

Встановлення резервуара для льоду

Візьміть резервуар за ручки, підніміть та нахиліть, щоб боки резервуара встали в пази; переконайтеся, що штифт вибору льоду встановлений належним чином.

(Рисунок 2)

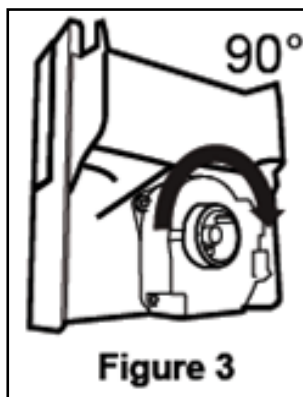

Figure 3



## Використання приладу

Натисніть його вниз до упору, щоб між резервуаром та дверима не залишилося пустого місця. (Рисунок 2)

Якщо резервуар не встановлюється, поверніть поворотний механізм на 90° та встановіть його, як показано на рисунку 3.



Звуки падіння льоду в резервуар є показником нормальної роботи.

Якщо диспенсер льоду не працює належним чином

Якщо кубики льоду не виймати тривалий час, вони можуть змерзнути в великі шматки. У такому випадку зніміть резервуар відповідно до наведених вище інструкцій, розділіть кубики льоду, витягніть шматки, що не вдається розділити та покладіть кубики льоду назад у резервуар. (Рисунок 4)

Якщо лід не подається з диспенсера, перевірте, чи не застряг лід у каналі та видаліть його. Регулярно перевіряйте канал подавання льоду та очищуйте залишки льоду, як показано на рисунку 5.

При першому вмиканні холодильника або після тривалого періоду простою Кубики льоду можуть бути невеликим через наявність повітря в трубках після з'єднання, воно вийде при нормальному використанні.



Не вживайте лід, що створений протягом приблизно одного дня – трубки можуть мати залишки шкідливих речовин.

Обережно!

Не вставляйте пальці та будь-які інші предмети у канал подавання льоду та леза – це може привести до пошкодження деталей або травмування. Не дозволяйте дітям висіти на диспенсері льоду – це може призвести до травми

Щоб резервуар для льоду не впав, тримайте його двома руками.

Не лякайте сильно дверцятами – це може привести до виливання води з резервуара.

Не знімайте резервуар для льоду без потреби.

## Використання приладу

Якщо існує блокування (лід не виходить з холодильника) під час випадіння подробленого льоду, спробуйте взяти лід у кубиках.

Після чого він знов буде придатний для дробленн

Отримуючи подроблений лід, спочатку вийде лід у кубиках. Існує ймовірність, що разом з подробленим льодом лід у кубиках.

На дверцятах морозильника у передній частині льодогенератора може утворитися тонкий сніговий шар.

Це є нормально, зчищати його, не затягуючи.

Нагріваючий прилад у нижньої частини роздатнику води заповнюється водою з часом. Цей прилад треба регулярно чистити. Рекомендується періодично прибирати воду в межах цієї зони.

Коли лід випадає з резервуара для льоду, чутний звук є нормальним та не вказує на те, що пристрій несправний.

Механізм всередині резервуара для льоду оснащено лезами, які можуть порізати вашу руку.

Якщо дозатор льоду не надає льоду, ймовірно, лід склеївся, вийміть резервуар та прочистіть його.

Тип льоду не можна змінити, якщо натиснутий важіль для отримання льоду.

Відпустіть важіль, змініть тип льоду на дисплеї та візьміть лід знову.

## Використання приладу

### 5.17. Заморожування свіжих продуктів

- Для збереження якості продуктів харчування, продукти, розміщені в морозильному відділенні, повинні бути заморожені якнайшвидше. Для цього використовуйте режим швидкого заморожування.
- Заморожування свіжих продуктів харчування продовжує їх термін зберігання в морозильному відділенні.
- Упакуйте продукти харчування в герметичні упаковки та щільно їх закрийте.
- Перш ніж покласти продукти харчування в морозильну камеру, переконайтеся, що вони упаковані. Використовуйте тримачі холоду, фольгу та вологостійкий папір, поліетиленовий пакет або аналогічні пакувальні матеріали замість традиційного пакувального паперу.
- Перед заморожуванням нанесіть маркування на кожен пакет з їжею, написавши дату на упаковці. Завдяки цьому, кожного разу, коли відкривається морозильна камера, можна визначити свіжість кожного продукту. Тримайте пакети з їжею з більш ранньою датою попереду, щоб переконатися, що вони використовуються в першу чергу.
- Розморожені продукти необхідно вжити негайно після розморожування; їх не слід заморожувати знову.
- Не заморожуйте одночасно надто велику кількість продуктів.

### 5.18. Рекомендації щодо зберігання заморожених продуктів

У відділенні має бути встановлена температура принаймні  $-18^{\circ}\text{C}$ .

1. Розміщуйте упаковки з продуктами в морозильному відділенні якомога швидше, щоб уникнути їх розморожування.
2. Перед заморожуванням перевірте «термін придатності» продукту, який зазначений на упаковці, щоб переконаватися, що він не закінчився.
3. Переконайтеся в тому, що харчова упаковка не пошкоджена.

### 5.19. Подобиці щодо глибокого заморожування

У відповідності зі стандартами ІЕС 62552, морозильне відділення повинно мати можливість заморозити 4,5 кг продуктів харчування до температури  $-18^{\circ}\text{C}$  або до більш низькій температурі протягом 24 годин на кожні 100 літрів обсягу морозильного відділення. Продукти харчування можна зберегти протягом тривалого періоду при температурі  $-18^{\circ}\text{C}$  або при більш низькій температурі. Можна тримати продукти свіжими протягом декількох місяців (у режимів глибокого заморожування, при температурі не вище  $18^{\circ}\text{C}$ ). Продукти харчування, які треба заморозити, не повинні торкатися вже заморожених продуктів всередині відділення, щоб уникнути їх часткового розморожування. Щоб збільшити час збереження в замороженому стані, овочі треба відварити та відфільтрувати воду. Після фільтрації помістіть продукти в герметичні пакети та покладіть їх до морозильного відділення. Не слід заморожувати банани, помідори, салат, селеру, варені яйця, картоплю і аналогічні продукти харчування. Заморожування цих продуктів харчування зменшить їх живильну цінність та якість, а також може зіпсувати їх, що є шкідливим для здоров'я.

## Використання приладу

Регулювання температури морозильного відділення	Регулювання температури холодильного відділення	Опис
-18°C	4°C	Це рекомендований режим, який використовується за замовчуванням.
-20,-22, -24°C	4°C	Ці режими рекомендовано використовувати, коли температура навколишнього середовища перевищує +30°C.
Швидке заморожування	4°C	Використовуйте цей режим, щоб заморозити продукти харчування за короткий час. По завершенні процесу прилад повернеться до попередньо заданих налаштувань.
-18°C або нижче	2°C	Користуйтеся цими налаштуваннями, якщо вважаєте, що можливою причиною недостатньо низької температури в холодильному відділенні є спекотна погода або часте відчинення й зачинення дверцят.

## Використання приладу

### 5.20. Розміщення продуктів

Полиці морозильного відділення	Різні заморожені продукти, такі як м'ясо, риба, морозиво, овочі тощо.
Полиці холодильного відділення	Продукти харчування у каструлі, накритій тарілці, накритому ящику, яйця (в закритому ящику)
Полиці дверцят холодильного відділення	Малогабаритні продукти харчування, а також продукти в пакетах або напої
Ящик для овочів	Овочі та фрукти
Відділення для свіжих продуктів	Делікатеси (продукти до сніданку, м'ясні продукти, які планується спожити в короткі терміни)

### 5.21. Попередження про відчинені дверцята (опція)

Якщо дверцята приладу залишаються відкритим протягом 1 хвилини, буде чути звуковий сигнал. Звуковий сигнал припиниться після зачинення дверцят або після натискання будь-якої кнопки на дисплеї (за наявності).

### 5.22. Лампа внутрішнього освітлення

Для внутрішнього освітлення використовується лампа світлодіодного типу. При виникненні проблем з цією лампою зверніться до авторизованої сервісної служби. Ламп(и) з цього пристрою не призначена(і) для освітлення кімнати. Призначення цієї лампи - полегшити розташування продуктів у холодильнику / морозильнику безпечним та зручним чином.

Регулярне чищення продукту продовжить термін його служби.



### **ПОПЕРЕДЖЕННЯ:**

Перед чисткою холодильника необхідно від'єднати його від електромережі.

- Не користуйтеся для чищення гострими та абразивними інструментами, милом, побутовими засобами для чищення, засобами для миття, газоліном, бензином, лаком та подібними речовинами.
- Розчиніть чайну ложку питної соди у воді. Змочіть тканину у воді та віджміть. Протріть прилад цією тканиною та ретельно висушіть.
- Подбайте, щоб вода не попала на плафон лампи та на інші електричні частини.
- Очистіть двері, використовуючи вологу тканину. Видаліть всі елементи, що знаходяться всередині, для відокремлення дверей та полиць на шасі. Піднімайте кришки полиць до їх від'єднання. Очистіть і висушіть полиці, потім прикладіть їх на місце, протягнувши їх зверху.
- Не використовуйте воду з хлором або чистячі засоби для миття зовнішньої поверхні приладу та частин приладу з хромованим покриттям. Хлор може призвести до корозії цих металевих поверхонь.

### **6.1. Запобігання неприємного запаху**

Прилад виготовлений без використання будь-яких пахучих речовин. Однак зберігання їжі у відділеннях, які не призначені для цієї їжі, або неправильне чищення внутрішніх поверхонь приладу може призвести до неприємного запаху.

Тому раз на 15 днів холодильник слід витирати тканиною, змоченою в розчині питної соди в воді.

- Зберігайте продукти в закритих упаковках. Мікроорганізми можуть поширюватися в продуктах харчування з негерметичними упаковками та викликати неприємний запах.
- Не тримайте в холодильнику прострочені та зіпсовані продукти.
- Не використовуйте гострі та абразивні засоби або мило, засоби для догляду за оселею, синтетичні миючі засоби, бензин, бензол, віск і т.д., в іншому випадку на пластикових частинах з'являться сліди і відбудеться їх деформація. Використовуйте для чищення теплу воду і м'яку тканину, а потім витріть насухо.

### **6.2. Захист пластмасових поверхонь**

Олія, пролита на пластикові поверхні, може пошкодити ці поверхні і повинна бути негайно змита теплою водою.

## 7 Усунення несправностей

Перш ніж звертатися до сервісної служби, ознайомтеся з цим списком. Це допоможе вам заощадити гроші й час. Цей перелік містить найчастіші несправності, не викликані неякісним виробництвом і матеріалами. Деякі функції, згадані тут, можуть не стосуватися вашого приладу.

### Холодильник не працює.

- Штепсель не вставлений повністю. >>> Повністю вставте штепсель до розетки.
- Перегорів плавкий запобіжник розетки, до якої підключено холодильник, або запобіжник електромережі. >>> Перевірте запобіжники.

### Конденсація на боковій стінці холодильного відділення (MULTI ZONE, COOL, CONTROL та FLEXI ZONE).

- Дуже часто відчиняються дверцята. >>> Не відчиняйте дверцята дуже часто.
- Дуже вологе навколишнє середовище. >>> Не встановлюйте прилад у вологій атмосфері.
- Продукти, які містять рідину, були поміщені в незапечатані упаковки. >>> Зберігайте продукти, які містять рідину, в закритих упаковках.
- Дверцята помилково залишені відчиненими. >>> Не тримайте дверцята холодильнику відкритими протягом тривалого часу.
- Термостат встановлений на занадто низьку температуру. >>> Встановіть термостат на відповідну температуру.

### Компресор не працює

- В результаті несподіваного збою енергопостачання або в результаті вимкнення-увімкнення, тиск холодоагенту в системі охолодження приладу не встиг збалансуватися, і це може увімкнути термозахист компресора. Прилад буде перезапущений через приблизно 6 хвилин. Якщо прилад не перезапущився по закінченні цього періоду, зверніться в сервісну службу.
- Відбувається розморожування. >>> Для холодильника, який розморожується повністю автоматично, це цілком нормально. Розморожування здійснюється періодично.
- Прилад не під'єднаний до електромережі. >>> Переконайтеся, що шнур живлення під'єднаний до електромережі.
- Неправильно налаштовано температуру. >>> Здайте відповідні налаштування температури.
- Електроживлення відсутнє. >>> Прилад почне працювати в нормальному режимі після відновлення електроживлення.

### Рівень шуму холодильника збільшується під час використання.

- Робочі характеристики приладу можуть змінюватися залежно від коливань навколишньої температури. Це цілком нормально і не є несправністю.

### Холодильник працює дуже часто або дуже довго.

## Усунення несправностей

- Ваш новий прилад може бути більшим за попередній. Більші прилади можуть працювати протягом більш тривалих періодів часу.
- Зависока температура в приміщенні.  
>>> Прилад, як правило, може працювати протягом тривалого часу при більш високій кімнатній температурі.
- Прилад щойно увімкнений або завантажений новими продуктами. >>> Прилад потребує більш часу для досягнення потрібної температури у випадку, коли він щойно увімкнений або завантажений новими продуктами. Це нормально.
- Велика кількість гарячих продуктів була недавно розміщена в приладі. >>> Не кладіть у прилад гарячі продукти.
- Дверцята відкривалися часто або залишалися відкритими протягом тривалого часу. >>> Тепле повітря, яке проникає всередину прилада, призводить до більш тривалій роботи приладу. Не відчиняйте дверцята часто.
- Дверцята можуть бути прочинені. >>> Переконайтеся, що дверцята повністю закриті.
- Встановлена дуже низька температура приладу. >>> Встановіть вище значення температури і дочекайтеся, поки прилад не досягне заданої температури.
- Ущільнювач дверцят холодильника або морозильника може бути забруднений, зношений, пошкоджений або не належним чином врегульований. >>> Очистіть або замініть ущільнювач. Пошкоджений/розірваний ущільнювач дверцят призводить до того, що прилад працює більш тривалий час, щоб зберегти поточну температуру.

Температура морозильного відділення надто низька, тоді як температура холодильного відділення достатня.

- Встановлена дуже низька температура морозильного відділення. >>> Встановіть температуру морозильного відділення на вище значення та знову перевірте роботу приладу.

Температура холодильного відділення є дуже низькою, але температура морозильного відділення є адекватною.

- Встановлена дуже низька температура холодильного відділення. >>> Встановіть температуру холодильного відділення на вище значення та знову перевірте роботу приладу.

Харчові продукти, які зберігаються в ящиках холодильного відділення, замерзають.

- Встановлена дуже низька температура холодильного відділення. >>> Встановіть температуру морозильного відділення на вище значення та знову перевірте роботу приладу.

Температура в холодильному або в морозильному відділенні занадто висока.

- Встановлена дуже висока температура холодильного відділення. >>> Налаштування температури холодильного відділення впливають на температуру морозильного відділення. Змініть температуру холодильного відділення та температуру морозильного відділення і дочекайтеся, поки у відділеннях не буде досягнуто заданих температур.
  - Дверцята відкривалися часто або залишалися відкритими протягом тривалого часу. >>> Не відчиняйте дверцята занадто часто.
  - Дверцята можуть бути прочинені. >>> Повністю закрийте дверцята.
  - Прилад щойно увімкнений або завантажений новими продуктами. >>> Це нормально. Прилад потребує більш часу для досягнення потрібної температури у випадку, коли він щойно увімкнений або завантажений новими продуктами.
  - Велика кількість гарячих продуктів була нещодавно розміщена в приладі. >>> Не кладіть у прилад гарячі продукти.
- Тряска або шум.



## Усунення несправностей

- Підлога нерівна або не міцна. >>> Якщо прилад тремтить при повільному переміщенні, відрегулюйте ніжки для балансування приладу. Також переконайтеся, що підлога достатньо міцна і здатна витримати прилад.
- Будь-які предмети, розташовані в приладі, можуть викликати шум. >>> Видаліть всі предмети, розташовані в приладі.

### Прилад шумить внаслідок течії та розпорощення рідини, тощо.

- Принцип роботи приладу включає в себе протікання рідини та газу. >>> Це цілком нормально і не є несправністю.

### Зсередини приладу виходить звук вітру.

- Прилад використовує вентилятор для охолодження. Це цілком нормально і не є несправністю.

### Утворення конденсату на внутрішніх стінках продукту.

- Спекотна або волога погода сприяє утворенню льоду та конденсації. Це цілком нормально і не є несправністю.
- Дверцята відкривалися часто або залишалися відкритими протягом тривалого часу. >>> Не відчиняйте дверцята занадто часто; якщо дверцята відкриті, закрийте їх.
- Дверцята можуть бути прочинені. >>> Повністю закрийте дверцята.

### Утворення конденсату на зовнішній поверхні або між дверима.

- Навколишня середа може бути вологою; при вологій погоді це цілком нормально. >>> Коли волога зменшиться, конденсація зникне.

### Внутрішня поверхня погано пахне.

- Очищення приладу не проводиться регулярно. >>> Вимийте внутрішню частину приладу, використовуючи губку, теплу воду та розчин питної соди в воді.
- Деякі тримачі та пакувальні матеріали можуть викликати появу неприємного запаху. >>> Використовуйте тримачі та пакувальні матеріали, які не викликають запаху.
- Продукти були поміщені в незапечатані упаковки. >>> Зберігайте продукти в закритих упаковках. Мікроорганізми можуть поширюватися в продуктах харчування з негерметичними упаковками та викликати неприємний запах.
- Видаліть з приладу всі прострочені або зіпсовані продукти.

### Дверцята не зачиняються.

- Продукти можуть заважати зачиненню дверцят. >>> Змініть розташування продуктів так, щоб вони не заважали зачиненню дверцят.
- Прилад не стоїть на підлозі вертикально. >>> Відрегулюйте ніжки для балансування приладу.
- Підлога нерівна або не міцна. >>> Переконайтеся, що підлога є достатньо міцною і здатна витримати прилад.

### Ящик для овочів застряг.

- Харчові продукти можуть контактувати з верхньою частиною висувного ящика. >>> Змініть розташування продуктів в ящику.

### Якщо поверхня пристрою є гарячою

- Під час роботи пристрою простір між двома дверима, бічні панелі й задня решітка можуть нагріватися до високої температури. Це цілком нормально і не потребує технічного обслуговування.



**ПОПЕРЕДЖЕННЯ:**

Якщо проблема не усувається після виконання вказівок, які надаються у цьому розділі, треба зв'язатися з постачальником або з представником авторизованої сервісної служби. Не намагайтеся самостійно ремонтувати прилад.

Офіційний представник на території України: ТОВ «Беко Україна», адреса: Бізнес Парк «Європасаж» 01033, м. Київ, вул. Сім'ї Прахових, 58/10, 1-й поверх.тел/факс.: 0-800-500-4-3-2”

Інформацію про сертифікацію продукту Ви можете уточнити зателефонувавши на гарячу лінію 0-800-500-4-3-2.

Термін служби десять років

## Bitte lesen Sie zuerst diese Anleitung!

Liebe Kundin, lieber Kunde,

Wir möchten, dass Sie optimale Effizienz von unserem Produkt erhalten, das in modernen Einrichtungen mit sorgfältigen Qualitätskontrollen hergestellt wurde.

Bitte lesen Sie die Bedienungsanleitung zu diesem Zweck vor Benutzung des Produktes vollständig und bewahren Sie sie zum Nachschlagen auf. Falls Sie das Produkt an eine andere Person weitergeben, händigen Sie bitte auch diese Anleitung aus.





## Die Bedienungsanleitung gewährleistet die schnelle und sichere Benutzung des Produktes.

- Bitte lesen Sie die Bedienungsanleitung, bevor Sie das Produkt aufstellen und bedienen.
- Halten Sie stets die zutreffenden Sicherheitshinweise ein.
- Bewahren Sie die Bedienungsanleitung zum künftigen Nachschlagen an einem leicht zugänglichen Ort auf.
- Bitte lesen Sie alle anderen mit dem Produkt bereitgestellten Dokumente.

Beachten Sie, dass diese Bedienungsanleitung auf verschiedene Produktmodelle zutreffen kann. Die Anleitung zeigt jegliche Abweichungen unterschiedener Modelle deutlich an.

## Symbole und Anmerkungen

In der Bedienungsanleitung verwenden wir folgende Symbole:

	Wichtige Informationen und nützliche Tipps.
	Gefahr für Leib und Eigentum.
	Stromschlaggefahr.
	Die Produktverpackung besteht gemäß nationalen Umweltgesetzen aus recyclingfähigen Materialien.

# Inhaltsverzeichnis

## **1 Hinweise zu Sicherheit und Umwelt 3**

- 1.1 Allgemeine Sicherheitshinweise . . . . . 3
  - 1.1.1 Wichtige Hinweise zum Kältemittel . . . . . 5
  - 1.1.2 Modelle mit Wasserspender . . . . . 5
- 1.2 Bestimmungsgemäßer Einsatz . . . . . 6
- 1.3 Sicherheit von Kindern . . . . . 6
- 1.4 Informationen zur Entsorgung . . . . . 6
- Ihre Pflichten als Endnutzer . . . . . 6
- 1.5 Hinweise zum Recycling . . . . . 6
- 1.6 Rücknahmepflichten der Vertreiber . . . . . 7

## **2 Ihr Kühlschrank 8**

## **2 Ihr Kühlschrank 9**

## **3 Montage 10**

- 3.1. Richtiger Standort für Installation . . . . . 10
- 3.2. Anbringen der Kunststoffkeile . . . . . 10
- 3.3. Einstellung der FüÙe . . . . . 11
- 3.4. Elektrischer Anschluss . . . . . 11
- 3.5. Wasseranschluss (Diese Eigenschaft ist optional) . . . . . 12
- 3.6. Anschluss des Wasserschlauchs an das Gerät . . . . . 13
- 3.7. Anschluss ans Leitungswasser . . . . . 13
- 3.8. Für Geräte mit dem Einsatz von Wassergallonen . . . . . 14
- 3.9 Wasserfilter . . . . . 14
  - 3.9.1. Die Montage des externen Filters an die Wand (diese Eigenschaft ist optionell) . . . . . 15
  - 3.9.2. Interne Filter . . . . . 16

## **4 Vorbereitung 18**

- 4.1. Energiesparmaßnahmen . . . . . 18
- 4.2. Erstanwendung . . . . . 18

## **5 Nutzung des Geräts 19**

- 5.1. Anzeigetafel . . . . . 19
- 5.2. Aktivierung des Warnsignals zum Auswechseln des Wasserfilters . . . . . 27
- 5.3. Gemüsefach mit Feuchtigkeitsregelung (ImmerFrisch) . . . . . 29
- 5.4. Anwendung des Wasserspenders . . . . . 29
- 5.5. Auffüllen des Wassertanks für den Wasserspender . . . . . 29
- 5.6. Reinigung des Wassertanks . . . . . 30
- 5.7. Eis / Wasserentnahme . . . . . 31
- 5.8. Tropfschale . . . . . 31
- 5.9. Nullgrad-Fach . . . . . 32
- 5.10. Gemüsefach . . . . . 32
- 5.11. Blaues Licht/HarvestFresh . . . . . 32
- 5.12. Ionisator . . . . . 32
- 5.13. Minibar . . . . . 32
- 5.14. Geruchsfilter . . . . . 32
- 5.15. Icematic Eiskübel . . . . . 33
- 5.16. Eismaschine . . . . . 33
- 5.17. Einfrieren von frischen Lebensmitteln . . . . . 36
- 5.18. Empfehlungen zur Lagerung von eingefrorenen Lebensmitteln . . . . . 36
- 5.19. Informationen zum Tiefgefrierfach . . . . . 36
- 5.20. Einräumen der Lebensmittel . . . . . 37
- 5.21. Tür-Offen-Warnung . . . . . 37
- 5.22. Beluchtungsleuchte . . . . . 37

## **6 Pflege und Reinigung 38**

- 6.1. Vermeidung von schlechtem Geruch . . . . . 38
- 6.2. Schutz von Kunststoffoberflächen . . . . . 38

## **7 Problemlösung 39**

# 1 Hinweise zu Sicherheit und Umwelt

Dieser Abschnitt bietet die zur Vermeidung von Verletzungen und Materialschäden erforderlichen Sicherheitsanweisungen. Bei Nichtbeachtung dieser Anweisungen erlöschen jegliche Garantieansprüche. Bestimmungsgemäßer Einsatz



## **ACHTUNG:**

Stellen Sie sicher, dass die Entlüftungsöffnungen am Aufstellort des Gerätes nicht blockiert sind.

## **ACHTUNG:**

Um den Auftauvorgang zu beschleunigen, keine anderen mechanischen Geräte oder Geräte verwenden, die nicht vom Hersteller empfohlen sind.

## **ACHTUNG:**

Dem Kühlmittelkreislauf keine Schäden zufügen.

## **ACHTUNG:**

In den Lebensmittelaufbewahrungsfächern keine Geräte verwenden, die nicht vom Hersteller empfohlen sind.

Dieses Gerät ist für die private Nutzung oder für den Gebrauch bei folgenden ähnliche Anwendungen konzipiert worden

- In Personalküchen in Geschäften, Büros und anderen Arbeitsumgebungen;
- In Bauernhöfen, Hotels, Motels und anderen Unterkünften, für den Gebrauch der Kunden;
- Umgebungen mit Übernachtung und Frühstück;
- Bei Catering und ähnliche Non-Retail-Anwendungen.

## 1.1 Allgemeine Sicherheitshinweise

- Dieses Produkt darf nicht von Personen mit körperlichen, sensorischen oder mentalen Einschränkungen, einem Mangel an Erfahrung und Wissen oder von Kindern verwendet werden. Das Gerät darf nur dann von solchen Personen benutzt werden, wenn diese von einer für ihre Sicherheit verantwortlichen Person beaufsichtigt werden oder angeleitet werden. Kinder dürfen nicht

mit diesem Gerät spielen.

- Ziehen Sie bei Fehlfunktionen den Netzstecker des Gerätes.
- Warten Sie nach Ziehen des Netzsteckers mindestens 5 Minuten, bevor Sie ihn wieder anschließen.
- Ziehen Sie den Netzstecker, wenn Sie das Gerät nicht nutzen.
- Berühren Sie den Netzstecker niemals mit feuchten oder gar nassen Händen. Ziehen Sie beim Trennen niemals am Kabel, greifen Sie immer am Stecker.
- Wischen Sie den Netzstecker vor dem Einstecken mit einem trockenen Tuch ab.
- Schließen Sie den Kühlschrank nicht an lose Steckdosen an.
- Das Gerät muss bei Aufstellung, Wartungsarbeiten, Reinigung und bei Reparaturen vollständig vom Stromnetz getrennt werden.
- Falls das Produkt längere Zeit nicht benutzt wird, ziehen Sie den Netzstecker und nehmen Sie sämtliche Lebensmittel aus dem Kühlschrank.
- Verwenden Sie das Produkt nicht, wenn das Fach mit Leiterplatten im unteren hinteren Bereich des Gerätes (Abdeckung des Fachs mit der elektrischen Karte) (1) geöffnet ist.

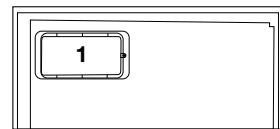
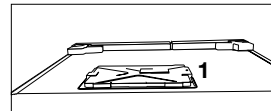

- Benutzen Sie keine Dampfreiniger oder ähnliche Gerätschaften zum Reinigen oder Abtauen Ihres Gerätes. Der Dampf kann in Bereiche eindringen, die unter Spannung

# Sicherheits- und Umweltschutzanweisungen

stehen. Kurzschlüsse oder Stromschläge können die Folge sein!

- Lassen Sie niemals Wasser direkt auf das Gerät gelangen; auch nicht zum Reinigen! Es besteht Stromschlaggefahr!
- Verwenden Sie das Produkt bei Fehlfunktionen nicht; es besteht Stromschlaggefahr! Wenden Sie sich als erstes an den autorisierten Kundendienst.
- Stecken Sie den Netzstecker des Gerätes in eine geerdete Steckdose. Die Erdung muss durch einen qualifizierten Elektriker vorgenommen werden.
- Falls das Gerät über eine LED-Beleuchtung verfügt, wenden Sie sich zum Auswechseln sowie im Falle von Problemen an den autorisierten Kundendienst.
- Berühren Sie gefrorene Lebensmittel nicht mit feuchten Händen! Sie können an Ihren Händen festfrieren!
- Geben Sie keine Flüssigkeiten in Flaschen oder Dosen in den Tiefkühlbereich. Sie können platzen!
- Geben Sie Flüssigkeiten in aufrechter Position in den Kühlschrank; zuvor den Deckel sicher verschließen.
- Sprühen Sie keine entflammaren Substanzen in die Nähe des Gerätes, da sie Feuer fangen oder explodieren könnten.
- Bewahren Sie keine entflammaren Materialien oder Produkte mit entflammaren Gasen (Sprays etc.) im Kühlschrank auf.
- Stellen Sie keine mit Flüssigkeiten gefüllten Behälter (z. B. Vasen) auf dem Gerät ab. Falls Wasser oder andere Flüssigkeiten an unter Spannung stehende Teile gelangen, kann es zu Stromschlägen oder Bränden kommen.
- Setzen Sie das Gerät keinem Regen, Schnee, direkten Sonnenlicht oder Wind aus; dies kann die elektrische Sicherheit gefährden. Verschieben Sie das Gerät nicht durch Ziehen an den Türgriffen. Die Griffe könnten sich lösen.
- Achten Sie darauf, dass weder Ihre Hände noch andere Körperteile von beweglichen Teilen im Inneren des Gerätes eingeklemmt oder gequetscht werden.
- Achten Sie darauf, nicht auf die Tür, Schubladen oder ähnliche Teile des Kühlschranks zu treten; lehnen Sie sich nicht daran an. Andernfalls könnte das Gerät umkippen, Teile könnten beschädigt werden.
- Achten Sie darauf, das Netzkabel nicht einzuklemmen.

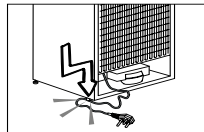

- **Ihr Side by Side Kühl-Gefrierkombination benötigt einen Festwasseranschluss. Sollte kein Wasserhahn in der Umgebung des Gerätes verfügbar sein und Sie müssen ihn nachträglich durch einen Fachmann installieren lassen, beachten Sie bitte, dass bei Fußbodenheizungen keine Löcher in die Betondecke gebohrt werden können, da ansonsten die Heizungsanlage beschädigt werden kann.**
- Kinder im Alter von 3 bis 8 Jahren dürfen Kühlgeräte ein- und ausräumen.

# Sicherheits- und Umweltschutzanweisungen

- Vermeiden Sie durch Einhaltung der folgenden Anweisungen Lebensmittelkontamination:
- Durch langes Öffnen der Tür kann die Temperatur in den Fächern des Gerätes drastisch ansteigen.
- Reinigen Sie die Oberflächen, die mit Lebensmitteln in Berührung kommen, sowie zugängliche Ableitungssysteme regelmäßig.
- Reinigen Sie Wassertanks, wenn diese 48 Stunden lang nicht benutzt wurden; spülen Sie das an die Wasserversorgung angeschlossene Wassersystem durch, falls 5 Tage lang kein Wasser entnommen wurde.
- Bewahren Sie rohes Fleisch und Fisch in geeigneten Behältern im Kühlschrank auf, damit diese nicht mit anderen
- Lebensmitteln in Berührung kommen.
- Zwei-Sterne-Gefrierfächer eignen sich zur Aufbewahrung von Tiefkühlkost, zur Lagerung oder Herstellung von Speiseeis und zur Herstellung von Eiswürfeln.
- Ein-, Zwei- und Drei-Sterne-Fächer eignen sich nicht zum Einfrieren frischer Lebensmittel.
- Falls das Kühlgerät lange Zeit leer bleibt, sollten Sie es abschalten, abtauen, reinigen, trocknen und die
- Tür geöffnet lassen, damit sich kein Schimmel im Gerät bildet.
- Achten Sie beim Aufstellen des Gerätes darauf, dass das Netzkabel nicht eingeklemmt oder anderweitig beschädigt wird.
- Platzieren Sie nicht mehrere Mehrfachsteckdosen oder Netzteile hinter dem Gerät.

## 1.1.1 Wichtige Hinweise zum Kältemittel

Wenn das Gerät über ein Kühlsystem mit R600a-Gas verfügt, achten Sie darauf, das Kühlsystem und den dazugehörigen Schlauch während der Benutzung und des Transports nicht zu beschädigen. Dieses Gas ist leicht entflammbar. Bei Beschädigungen des Kühlsystems halten Sie das Gerät von potenziellen Zündquellen (z. B. offenen Flammen) fern und sorgen für eine gute Belüftung des Raumes.



Das Typenschild an der linken Innenwand des Kühlschranks gibt die Art des im Gerät verwendeten Gases an.

## 1.1.2 Modelle mit Wasserspender

- Der Druck für die Kaltwasserzufuhr sollte maximal 90 psi (620 kPa) betragen. Wenn der Wasserdruck in Ihrem Haushalt 80 psi (550 kPa) übersteigt, verwenden Sie bitte ein Druckbegrenzungsventil in Ihrem Leitungssystem. Sollten Sie nicht wissen, wie der Wasserdruck gemessen wird, ziehen Sie bitte einen Fachinstallateur hinzu.
- Sollte für Ihr Leitungssystem das Risiko eines Wasserschlags (Druckstoß) bestehen, verwenden Sie stets eine geeignete Druckstoßsicherung. Wenden Sie sich bitte an einen Fachinstallateur, falls Sie sich über die Wasserschlaggefährdung in Ihrem Leitungssystem nicht sicher sein sollten.
- Nutzen Sie niemals die Warmwasserzufuhr für den Einbau. Treffen Sie geeignete Vorsichtsmaßnahmen zum Schutz der Leitungen gegen mögliches Einfrieren. Die für den Betrieb

# Sicherheits- und Umweltschutzanweisungen

zulässige Wassertemperatur liegt im Bereich von mindestens 0,6°C (33°F) bis hin zu maximal 38°C (100°F).

- Nutzen Sie ausschließlich Trinkwasser.

## 1.2 Bestimmungsgemäßer Einsatz

- Dieses Gerät ist für den Einsatz im Haushalt vorgesehen. Er eignet sich nicht zum kommerziellen Einsatz.
- Das Produkt sollte ausschließlich zum Lagern von Lebensmitteln und Getränken verwendet werden.
- Bewahren Sie keine empfindlichen Produkte, die kontrollierte Temperaturen erfordern (z. B. Impfstoffe, wärmeempfindliche Medikamente, Sanitätsartikel etc.) im Kühlschrank auf.
- Der Hersteller haftet nicht für jegliche Schäden, die durch Missbrauch oder falsche Handhabung entstehen.
- Originalersatzteile stehen für einen Zeitraum von 10 Jahre beginnend mit dem Kaufdatum zur Verfügung.

## 1.3 Sicherheit von Kindern

Bewahren Sie Verpackungsmaterialien außerhalb der Reichweite von Kindern auf.

Lassen Sie Kinder nicht mit dem Gerät spielen.

Falls das Gerät mit einer abschließbaren Tür ausgestattet ist, bewahren Sie den Schlüssel außerhalb der Reichweite von Kindern auf.

## 1.4 Informationen zur Entsorgung

### Ihre Pflichten als Endnutzer



Dieses Elektro- bzw. Elektronikgerät ist mit einer durchgestrichenen Abfalltonne auf Rädern gekennzeichnet. Das Gerät darf deshalb nur getrennt vom unsortierten Siedlungsabfall gesammelt und zurückgenommen werden. Es darf somit nicht in den Hausmüll gegeben werden. Das Gerät kann z.B. bei einer kommunalen Sammelstelle oder ggf. bei

einem Vertreiber (siehe unten zu deren Rücknahmepflichten in Deutschland) abgegeben werden.

Das gilt auch für alle Bauteile, Unterbaugruppen und Verbrauchsmaterialien des zu entsorgenden Altgeräts.

Bevor das Altgerät entsorgt werden darf, müssen alle Altbatterien und Altakkumulatoren vom Altgerät getrennt werden, die nicht vom Altgerät umschlossen sind. Das gleiche gilt für Lampen, die zerstörungsfrei aus dem Altgerät entnommen werden können. Der Endnutzer ist zudem selbst dafür verantwortlich, personenbezogene Daten auf dem Altgerät zu löschen.

## 1.5 Hinweise zum Recycling



Helfen Sie mit, alle Materialien zu recyceln, die mit diesem Symbol gekennzeichnet sind. Entsorgen Sie solche Materialien, insbesondere Verpackungen, nicht im Hausmüll, sondern über die bereitgestellten Recyclingbehälter oder die entsprechenden örtlichen Sammelsysteme.

Recyceln Sie zum Umwelt- und Gesundheitsschutz elektrische und elektronische Geräte.



# Sicherheits- und Umweltschutzanweisungen

## 1.6 Rücknahmepflichten der Vertreiber

Wer auf mindestens 400 m<sup>2</sup> Verkaufsfläche Elektro- und Elektronikgeräte vertreibt oder diese gewerblich an Endnutzer abgibt, ist verpflichtet, bei Abgabe eines neuen Gerätes, ein Altgerät des Endnutzers der gleichen Geräteart, das im Wesentlichen die gleichen Funktionen wie das neue Gerät erfüllt, am Ort der Abgabe oder in unmittelbarer Nähe, unentgeltlich zurückzunehmen. Das gilt auch für Vertreiber von Lebensmitteln mit einer Gesamtverkaufsfläche von mindestens 800 m<sup>2</sup>, die mehrmals im Kalenderjahr oder dauerhaft Elektro- und Elektronikgeräte anbieten und auf dem Markt bereitstellen. Solche Vertreiber müssen zudem auf Verlangen des Endnutzers Altgeräte, die in keiner äußeren Abmessung größer als 25 cm sind, (kleine Elektrogeräte) im Einzelhandelsgeschäft oder in unmittelbarer Nähe hierzu unentgeltlich zurückzunehmen; die Rücknahme darf in diesem Fall nicht an den Kauf eines Elektro- oder Elektronikgerätes verknüpft, kann aber auf drei Altgeräte pro Geräteart beschränkt werden.

Ort der Abgabe ist auch der private Haushalt, wenn das neue Elektro- oder Elektronikgerät dorthin geliefert wird; in diesem Fall ist die Abholung des Altgerätes für den Endnutzer kostenlos.

Die vorstehenden Pflichten gelten auch für den Vertrieb unter Verwendung von Fernkommunikationsmitteln, wenn die Vertreiber Lager- und Versandflächen für Elektro- und Elektronikgeräte bzw. Gesamtlager und Versandflächen für Lebensmittel beinhalten, die den oben genannten Verkaufsflächen entsprechen. Die unentgeltliche Abholung von Elektro- und Elektronikgeräten ist dann aber auf Wärmeüberträger (z.B. Kühlschrank), Bildschirme, Monitore und Geräte, die Bildschirme mit einer Oberfläche von mehr als 100 cm<sup>2</sup> enthalten und Geräte beschränkt, bei denen mindestens eine der äußeren Abmessungen mehr als 50 cm beträgt. Für alle übrigen Elektro- und Elektronikgeräte muss der Vertreiber geeignete Rückgabemöglichkeiten in zumutbarer Entfernung zum jeweiligen Endnutzer gewährleisten; das gilt auch für kleine Elektrogeräte (s.o.), die der Endnutzer zurückgeben möchte, ohne ein neues Gerät zu erwerben.

## 2 Ihr Kühlschrank

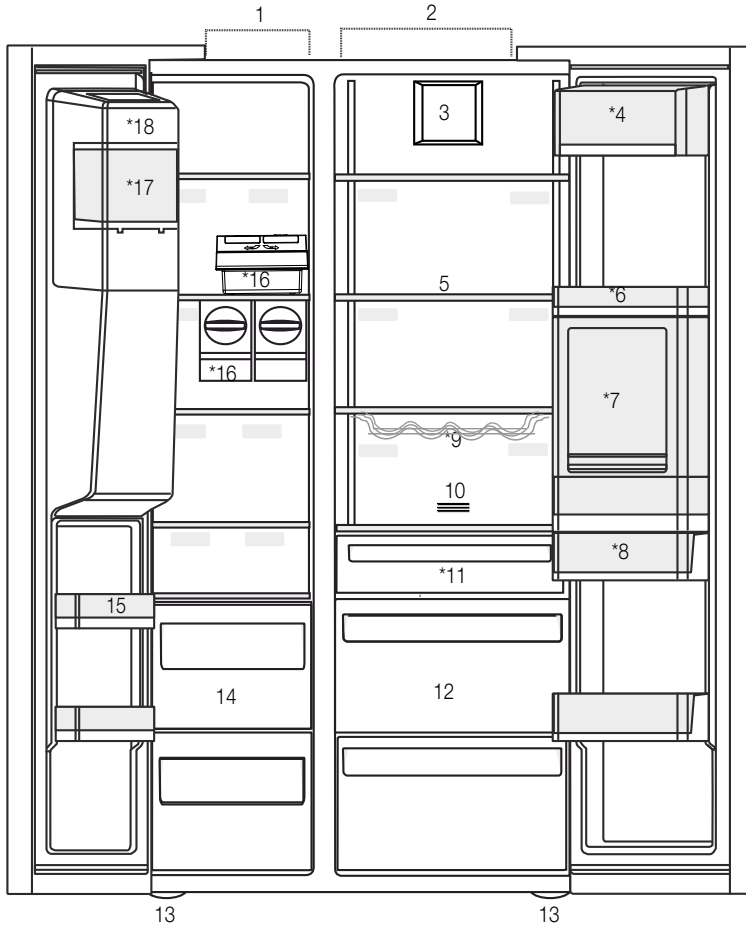

- |                         |  |
|-------------------------|--|
| 1- Tiefkühlbereich      | 10- Geruchfilter                       |
| 2- Kühlbereich          | 11- Nullgrad-Fach                      |
| 3- Ventilator           | 12- Gemüsefach                         |
| 4- Butter- und Käsefach | 13- Einstellbare Füße                  |
| 5- Glasregal            | 14- Fach für eingefrorene Lebensmittel |
| 6- Kühlfach Türkästen   | 15- Kühlfach Türkästen                 |
| 7- Minibar-Zubehör      | 16- Eismatic                           |
| 8- Wassertank           | 17- Eiseimer                           |
| 9- Flaschenablage       | 18- Dekorativer Deckel der Eismaschine |
|                         | *Optional                              |



\*Optional: In dieser Bedienungsanleitung sind die Formen schematisch und es ist möglich, dass diese mit Produkt nicht übereinstimmen. Falls bei Ihrem Gerät die aufgeführten Teile nicht vorhanden sind, sind diese für andere Modelle geltend.

## 2 Ihr Kühlschrank

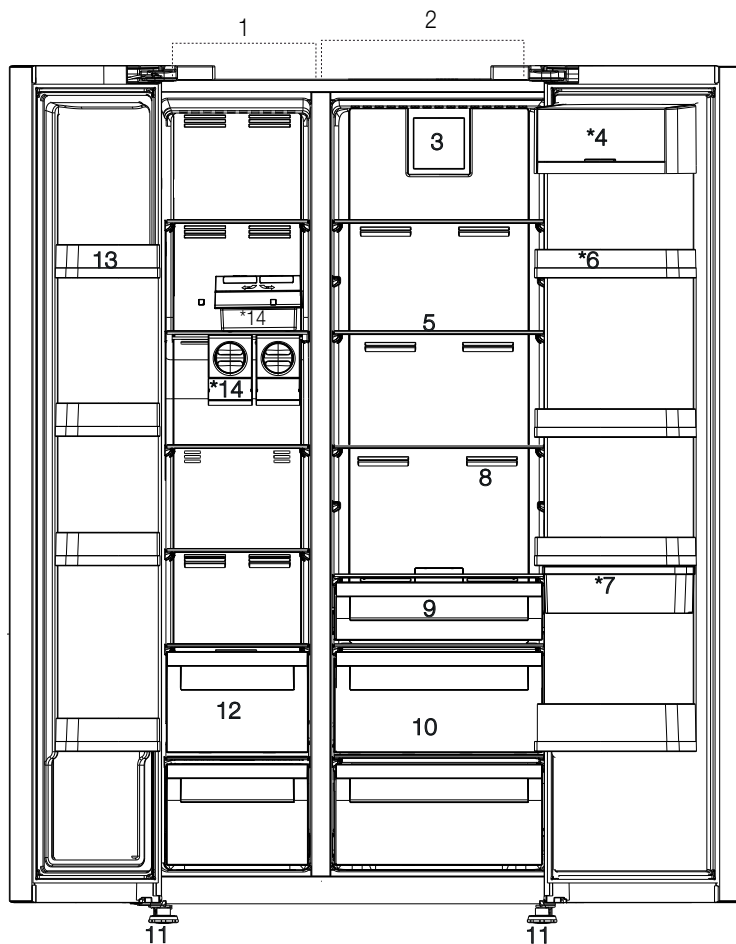

\*Optional: In dieser Bedienungsanleitung sind die Formen schematisch und es ist möglich, dass diese mit Produkt nicht übereinstimmen. Falls bei Ihrem Gerät die aufgeführten Teile nicht vorhanden sind, sind diese für andere Modelle geltend.

## 3 Montage

### 3.1. Richtiger Standort für Installation

Kontaktieren Sie für die Installation des Gerätes den Kundendienst. Um das Gerät in einen betriebsfähigen Zustand zu bringen, nutzen Sie die Informationen der Bedienungsanleitung und achten Sie darauf, dass die elektrische Installation und Wasserinstallation korrekt ist. Falls nicht wenden Sie sich an einen kompetenten Elektriker und Installateur, die die notwendigen Einrichtungen durchführen.



**HINWEIS:** Der Hersteller haftet nicht für Schäden, die auf Handhabungen von nicht kompetenten Personen zurückzuführen sind.



**HINWEIS:** Während der Installation darf das Gerät nicht am Netz angeschlossen sein. Anderenfalls kann es zu schweren Verletzungen kommen oder eine Lebensgefahr darstellen.



**HINWEIS:** Falls die Türbreite nicht breit genug ist, um das Gerät durchzuführen, heben Sie die Tür des Geräts aus und versuchen Sie es seitlich durch zuschieben; falls dies auch nicht funktioniert, wenden Sie sich an den Kundendienst.

- Um Schwankungen zu vermeiden, stellen Sie es auf eine gerade Fläche.
- Stellen Sie das Gerät mindestens 30 cm entfernt von Wärmequellen, wie Heizkörper und Öfen und mindestens 5 cm von elektrischen Backöfen entfernt.
- Setzen Sie das Gerät keiner direkten Sonnenbestrahlung oder Feuchtigkeit aus.
- Ihr Produkt benötigt eine ausreichende Luftzirkulation, um effizient zu funktionieren. Wenn das Produkt in eine Nische gestellt wird, denken Sie daran, mindestens 5 cm Abstand zwischen dem Produkt und der Decke, der Rückwand und den Seitenwänden zu lassen.
- Wenn das Produkt in eine Nische gestellt wird, denken Sie daran, mindestens 5 cm Abstand zwischen dem Produkt und der Decke, der Rückwand und den Seitenwänden zu lassen. Prüfen Sie, ob die Rückwand-

Abstandsschutzkomponente an ihrem Standort vorhanden ist (falls mit dem Produkt geliefert). Wenn die Komponente nicht verfügbar ist oder verloren geht oder heruntergefallen ist, positionieren Sie das Produkt so, dass zwischen der Rückseite des Produkts und der Wand des Raums mindestens 5 cm Abstand verbleiben. Der Freiraum an der Rückseite ist wichtig für den effizienten Betrieb des Produkts.

- Stellen Sie das Geräte nicht an Orte, wo die Temperaturen bis auf 10°C sinken können.

### 3.2. Anbringen der Kunststoffkeile

Für die Einhaltung des Abstands für den Luftkreislauf müssen zwischen dem Gerät und der Wand die Kunststoffkeile angebracht werden.

1. Zum Anbringen der Keile lösen Sie die Schrauben auf dem Gerät und schrauben Sie diese dann wieder zusammen mit den Kunststoffkeilen fest.

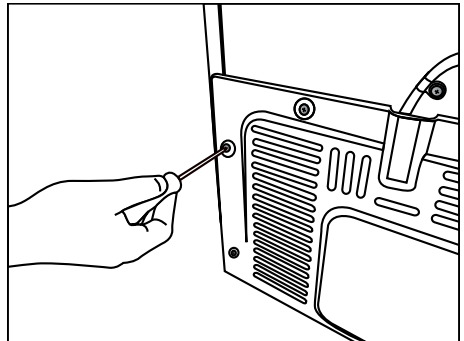

2. Bringen Sie 2 Kunststoffkeile wie in der Abbildung dargestellt, am j Lüftungsöffendeckel an.

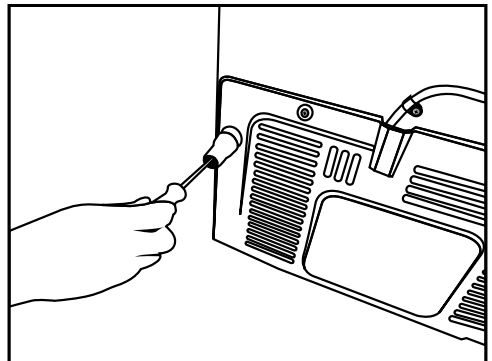

## 3.3. Einstellung der FüÙe

Falls Ihr Gerät an seinem Platz nicht ausbalanciert steht, können Sie die VorderfüÙe durch das Drehen nach rechts und links einstellen.

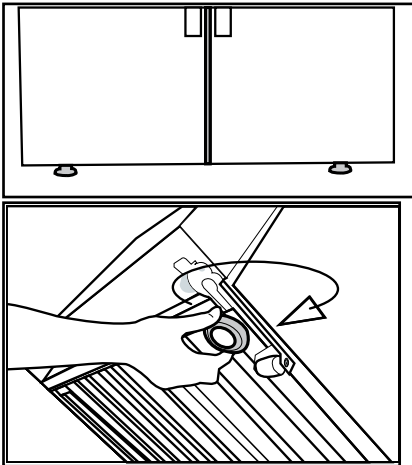

Zur vertikalen Einstellung der Türen  
Lösen Sie die unteren Befestigungsschrauben  
Drehen Sie die Einstellmutter (im Uhrzeigersinn/  
gegen den Uhrzeigersinn) entsprechend der  
Türposition

Ziehen Sie die Befestigungsmutter fest, wenn  
die Tür in die endgültige Position gebracht  
wurde

Zur horizontalen Einstellung der Türen  
Lösen Sie die oberen Befestigungsschrauben  
Drehen Sie die Einstellschraube (im  
Uhrzeigersinn/gegen den Uhrzeigersinn) an der  
Seite entsprechend der Türposition  
Ziehen Sie die Befestigungsschraube oben  
fest, wenn die Tür in die endgültige Position  
gebracht wurde

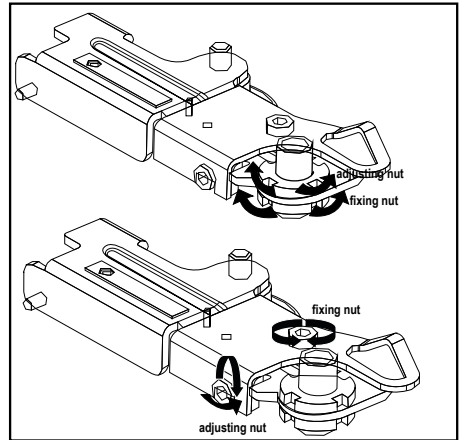

## 3.4. Elektrischer Anschluss



**HINWEIS:** Zum Anschluss dürfen  
keine Verlängerungskabel oder  
Mehrfachsteckdosen verwendet werden.



**HINWEIS:** Beschädigte elektrische Kabel  
sollten vom Kundendienst gewechselt  
werden.



Falls zwei Kühlgeräte nebeneinander  
aufgestellt werden, sollte zwischen ihnen  
ein Abstand von 4 cm eingehalten werden.

- Für Schäden, die auf einen Betrieb des Geräts ohne Erdung oder elektrischen Anschlusses gemäß der regionalen Richtlinie zurückgeführt werden können, übernimmt der Hersteller keine Verantwortung.
- Das Elektrokabel muss nach der Aufstellung leicht zugänglich sein.
- Schließen Sie die Stromversorgung, welches bei Ihrem Kühlschranks bei 220-240V /50 Hz liegt, an eine Steckdose mit Erdung an. Die Steckdose sollte eine Sicherung von 10-16 A besitzen.
- Zwischen dem Kühlschrank und der Wandsteckdose sollte keine Mehrfachsteckdose mit oder ohne Verlängerungskabel verwendet werden.

# Montage

## 3.5. Wasseranschluss (Diese Eigenschaft ist optional)



**HINWEIS:** Während dem Anschluss sollte der Stecker des Geräts und falls vorhanden der von der Wasserpumpe ausgesteckt sein.

Die Anschlüsse an das Leitungswasser, der Filter und der Wassergallone sollte vom Kundendienst durchgeführt werden. Je nach Modell können Sie Ihr Gerät an die Gallone oder direkt an die Wasserversorgung anschließen. Zur Durchführung der Verbindung müssen Sie vorher den Wasserschlauch an das Gerät anschließen. Je nach Modell prüfen Sie bitte ob folgende Teile mit der Lieferung Ihres Produkts angekommen sind oder nicht:

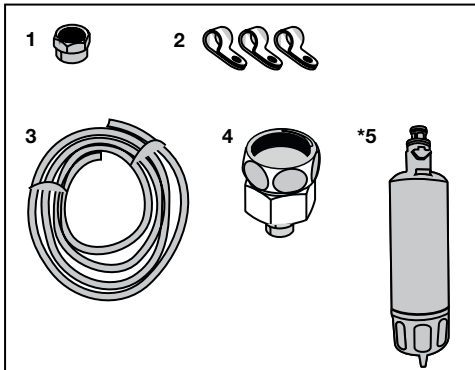

1. Anschlussmuffe (1 Stück): Wird zum Verbinden des Wasserschlauchs am Rückteil des Geräts verwendet.
2. Schlauchbefestigungsklammer (3 Stück): Wird verwendet um den Wasserschlauch an der Wand zu befestigen.
3. Wasserschlauch (1 Stück 5 Meter, Radius 1/4 Zoll): Wird für die Wasserverbindungen verwendet.
4. Wasserhahnadapter (1 Stück): Einen poröser Filter, der zum Anschluss für die Kaltwasserleitung verwendet wird.
5. Wasserfilter (1 Stück \*Optional): Wird zum Anschluss des Leitungswassers an das Gerät verwendet. Falls ein Anschluss an die Gallone vorhanden ist, besteht keine Notwendigkeit für den Einsatz eines Wasserfilters.

## Montage

### 3.6. Anschluss des Wasserschlauchs an das Gerät

Zum Verbinden des Geräts an den Wasserschlauch führen Sie bitte folgende Anweisungen durch.

1. Nehmen Sie die Anschlussmuffe am Adapter vom Schlauchende, dass an der Rückseite des Geräts angebracht ist, ab und schieben Sie die Anschlussmuffe auf den Wasserschlauch.

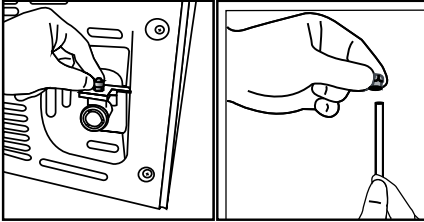

2. Befestigen Sie den Wasserschlauch durch das Drücken nach unten fest an den Adapter am Schlauchende.

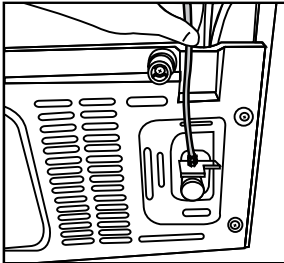

3. Befestigen Sie die Anschlussmuffe am Adapter mit dem Schlauchende. Sie können die Anschlussmuffe mithilfe eines Rohrschlüssels oder einer Zange montieren.

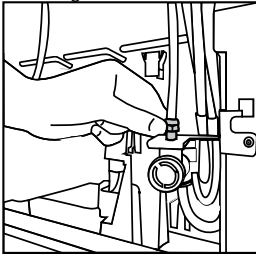

4. Falls das andere Ende des Schlauchs an das Leitungswasser angeschlossen werden soll (siehe Kapitel 3.7); falls es an eine Gallone angeschlossen werden soll muss es an die Wasserpumpe angeschlossen werden (siehe Kapitel 3.8).

### 3.7. Anschluss ans Leitungswasser (Diese Eigenschaft ist optional)

Falls Sie das Gerät, angeschlossen an die Kaltwasserleitung benutzen möchten, müssen Sie an Ihre Kaltwasserleitung im Haus, ein Verbindungsstück für ein 1/2" Ventil anbringen. Falls dieses Verbindungsstück nicht vorhanden ist oder Sie sich nicht sicher sind, sollten Sie sich an einen kompetenten Installateur wenden.

1. Trennen Sie die Anschlussmuffe (1) vom Wasserhahnadapter (2).

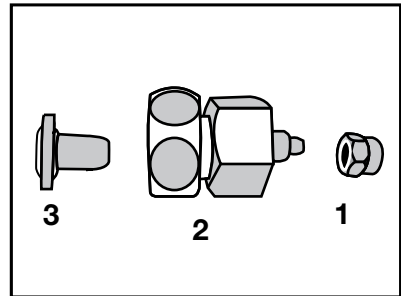

2. Schließen Sie den Wasserhahnadapter an das Ventil vom Leitungswasser.

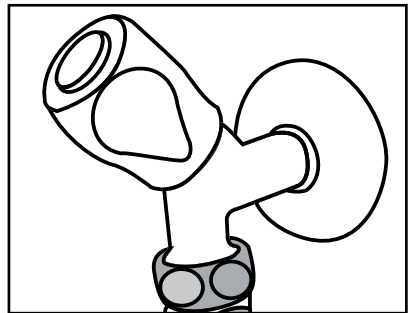

3. Stecken Sie die Anschlussmuffe auf den Wasserschlauch.

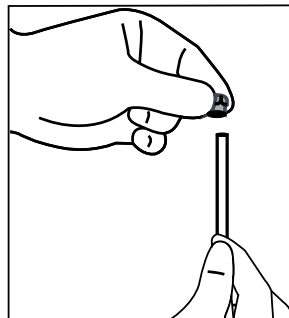

# Montage

4. Befestigen Sie die Anschlussmuffe manuell/ oder mit einem Werkzeug.

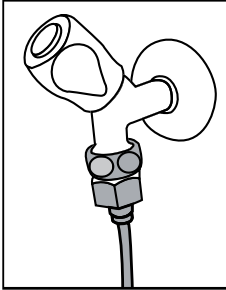

5. Um zu vermeiden, dass der Wasserschlauch beschädigt wird, sich verschiebt oder aus Versehen sich löst, befestigen Sie die Klammern an die geeigneten Plätze.

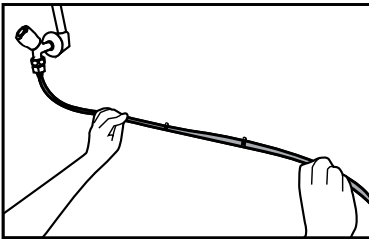

2. Schließen Sie das andere Ende des Wasserschlauchs an der Wasserpumpe an, indem Sie den Schlauch in den Schlauchanschluss der Pumpe schieben.

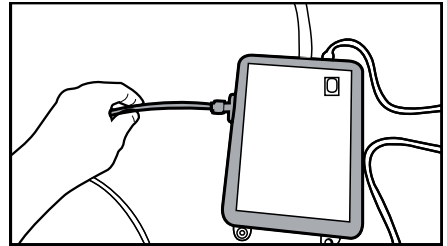

3. Befestigen Sie den Schlauch der Pumpe indem Sie es in die Gallone stecken.

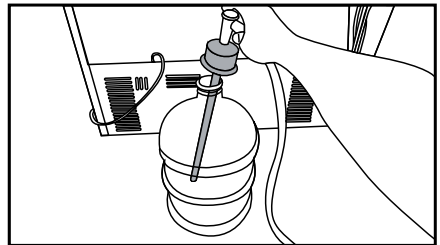

**HINWEIS:** Vergewissern Sie sich, dass nach dem Öffnen des Wasserhahns, an beiden Enden kein Wasserleck vorhanden ist. Im Falle von einer Leckage schließen Sie sofort das Ventil und ziehen Sie alle Verbindungsstellen mit dem Rohrschlüssel oder einer Zange fest.

## 3.8. Für Geräte mit dem Einsatz von Wassergallonen

**(Diese Eigenschaft ist optional)**

Um das Gerät an eine Gallone anzuschließen, benötigen Sie eine vom Kundendienst empfohlene Wasserpumpe.

1. Nach dem Anschließen des Schlauchendes, welches aus der Pumpe (siehe 3.6) kommt an das Gerät, folgen Sie den folgenden Anweisungen.

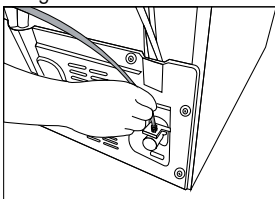

4. Nach Abschluss der Verbindung, stecken Sie den Stecker in die Steckdose und schalten Sie die Pumpe ein.



Nachdem Sie die Pumpe eingeschaltet haben, warten Sie für einen effizienten Betrieb 2-3 Minuten.



Beim Anschliessen des Wassers folgen Sie den Anleitungen in der Bedienungsanleitung.



Falls Sie das Gerät mit einer Gallone verwenden werden, benötigen Sie keinen Wasserfilter.

## 3.9 Wasserfilter

**(Diese Eigenschaft ist optional)**

Je nach Modell wird ein externer oder interner Filter vorhanden sein. Um den Wasserfilter anzubringen führen Sie folgende Anweisungen durch.



## Montage

### 3.9.1. Die Montage des externen Filters an die Wand (diese Eigenschaft ist optional)



**HINWEIS:** Montieren Sie den Filter auf das Gerät.

Je nach Modell prüfen Sie bitte ob folgende Teile mit der Lieferung Ihres Produkts angekommen sind oder nicht:

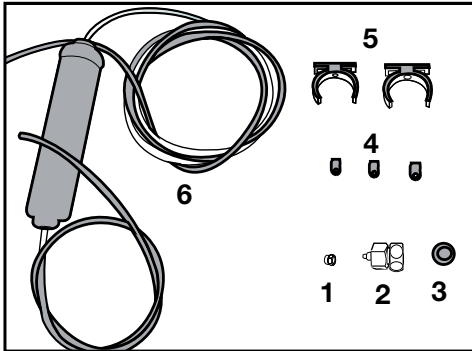

1. Anschlussmuffe (1 Stück): Wird zum Verbinden des Wasserschlauchs am Rückteil des Geräts verwendet.
2. Wasserhahnadapter (1 Stück): Wird für den Anschluss der Kaltwasserleitung verwendet.
3. Poröse Filter (1 Stück)
4. Schlauchbefestigungsklammer (3 Stück): Wird verwendet um den Wasserschlauch an der Wand zu befestigen.
5. Filterverbindungsapparat (2 Stück): Wird für die Wandmontage verwendet.
6. Wasserfilter (1 Stück): Um das Leitungswasser an das Gerät anzuschließen. Falls ein Anschluss an die Gallone vorhanden ist, ist kein Wasserfilter notwendig.

1. Schließen Sie den Wasserhahnadapter an das Ventil vom Leitungswasser.
2. Legen Sie einen Platz für das externe Filter fest. Filterverbindungsapparat (5) an die Wand montieren.

3. Bringen Sie den Verbindungsapparat, wie auf dem Etikett auf dem Filter angezeigt, senkrecht an. (6)

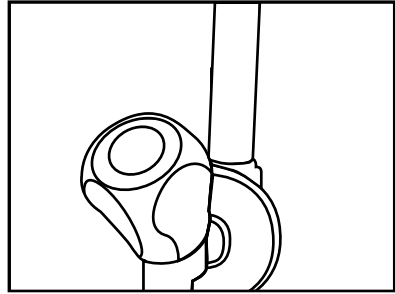

4. Schließen Sie den Wasserschlauch, der vom oberen Teil des Filters herausführt, an der Wasserverbindung des Geräts, an.

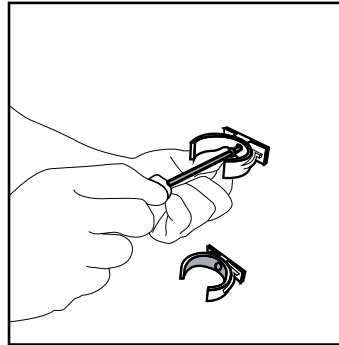

Nach Abschluss der Verbindung sollte die Ansicht wie in der folgenden Abbildung dargestellt sein.

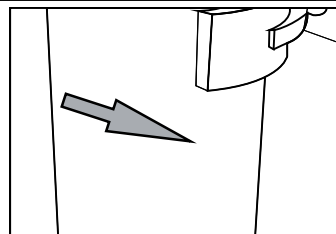
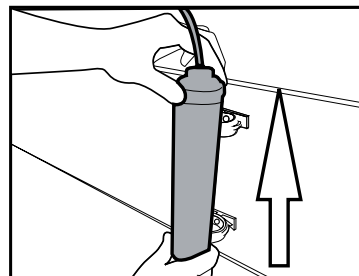

# Montage

## 3.9.2. Interne Filter

Da der interne Filter, bei der Lieferung nicht im Gerät montiert sein wird, müssen für die Vorbereitung folgende Schritte durchgeführt werden.

1. Für die Installation des Filters "Ice Off" (Eis Aus) Anzeige aktiv sein. Der Wechsel der Anzeige zwischen EIN - AUS kann durch Drücken der Taste "Ice" (Eis) getätigt werden.

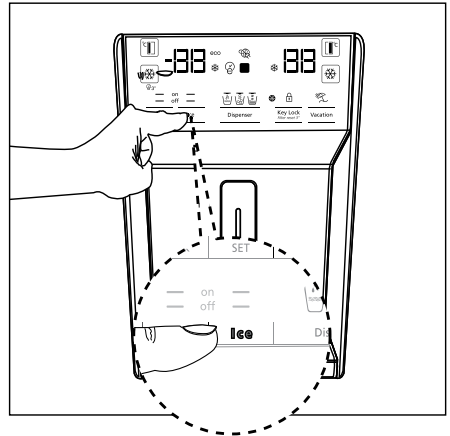
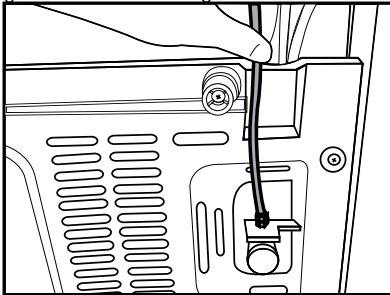

### Wasserleitung:

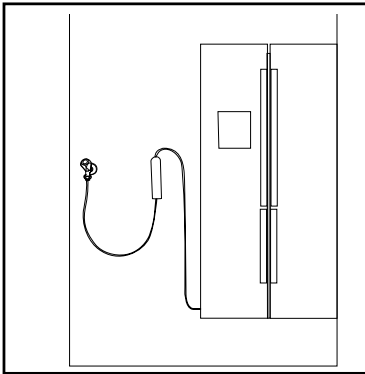

2. Um an den Wasserfilter zu gelangen, entfernen Sie das Gemüsefach (a).

### Gallonen-Leitung:

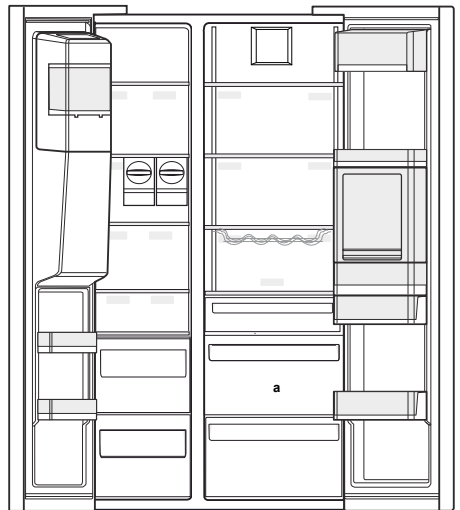
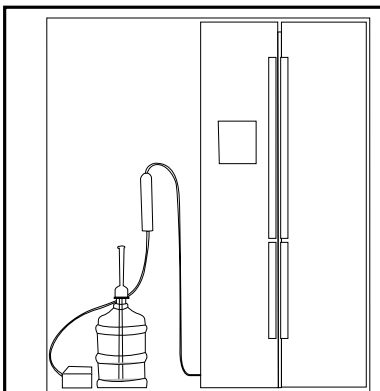

Verwenden Sie die ersten 10 Gläser Wasser nach Anbringung des Filters nicht.

## Montage

3. Ziehen Sie den Bypass-Deckel des Wasserfilters an sich selbst.



Es ist normal, dass nachdem Entfernen des Deckels einige Wassertropfen vorhanden sind.

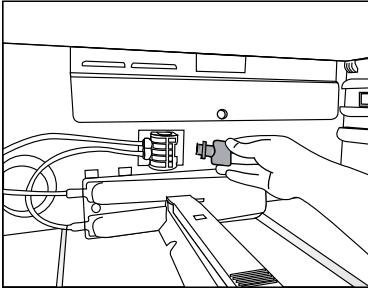

4. Verriegeln sie den Deckel des Wasserfilters indem Sie es in die Vorrichtung setzen und nach vorne schieben.

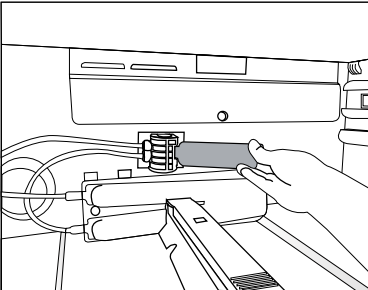

5. Drücken Sie nochmals die Taste "Ice" (Eis) auf dem Bildschirm und verlassen Sie den "Ice Off" (Eis Aus) Modus.



Der Wasserfilter reinigt manche Fremdpartikel im Wasser. Es reinigt nicht die Mikroorganismen.



Zur Aktivierung der Filterwechseldauer siehe Kapitel 5.2.

## 4 Vorbereitung

### 4.1. Energiesparmaßnahmen



Da es dem Gerät schaden könnte, ist es nicht geeignet, dass das Gerät an die Energiesparsysteme angeschlossen wird.

- Halten Sie die Türen nicht für längere Zeit offen.
- Stellen Sie keine warmen Speisen oder Getränke in den Kühlschrank.
- Ihren Kühlschrank nicht überfüllen, dies würde den Luftstrom behindern und die Kühlkapazität reduzieren.
- Der aufgeführte Energieverbrauch Ihres Kühlschranks, wurde ohne Schublade des Gefrierteils und mit den zwei unteren Schubladen sowie maximal gefüllt mit Lebensmittel ermittelt. Es bestehen keine Einschränkungen, das obere Glasfach je nach Form und Größe der gefrorenen Lebensmittel zu nutzen.
- Je nach Eigenschaften Ihres Geräts: Gefrorene Lebensmittel im Kühlschrank aufzutauen, führt zu Energieersparnissen und schützt die Qualität Ihrer Lebensmittel.
- Da bei geöffneten Türen heiße und feuchte Luft nicht direkt in Ihr Produkt eindringt, optimiert sich Ihr Produkt unter ausreichenden Bedingungen zum Schutz Ihrer Lebensmittel. Funktionen und Komponenten wie Kompressor, Gebläse, Heizgerät, Abtaufunktion, Beleuchtung, Anzeige usw. arbeiten entsprechend den Anforderungen, um unter diesen Bedingungen minimale Energie zu verbrauchen.
- Für einen energieeffizienten Betrieb und die qualitätsgerechte Lagerung des Gefriergut sind stets die mit dem Gefrierschrank gelieferten Körbe/Schübe zu verwenden.
- Ein direkter Kontakt des Gefrierguts mit dem Temperatursensor im Gefrierschrank kann zu einem erhöhten Energieverbrauch des Geräts führen. Daher muss solch ein Kontakt mit einem oder mehreren Sensoren vermieden werden.
- Vermeiden Sie Berührungen der Lebensmittel mit dem Temperaturfühler.

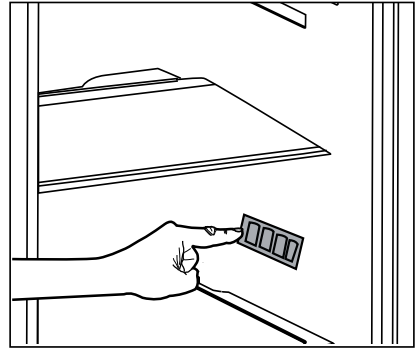

### 4.2. Erstanwendung

Vor der Benutzung Ihres Kühlschranks, lesen Sie die "Anweisungen zur Sicherheit und zum Umweltschutz" und die Anweisungen im Abschnitt "Installation".

- Lassen Sie das Gerät für 6 Stunden ohne Lebensmittel laufen und öffnen Sie die Tür während dieser Dauer nicht, falls nicht unbedingt nötig.



Sobald der Kompressor sich einschaltet, werden Sie ein Geräusch hören. Verdichtete Flüssigkeiten und Gase im Kühlungssystem, geben auch Geräusche ab, wenn der Kompressor nicht in Betrieb ist, dies ist normal.



Die vorderen Kanten des Kühlschranks erwärmen sich, dies ist normal. Diese Bereiche wurden so konzipiert, dass sie sich erwärmen, um eine Kondensation zu vermeiden.



Bei einigen Modellen schaltet sich das Armaturenbrett 5 Minuten nach dem Schließen der Tür automatisch ab. Es schaltet sich wieder an, wenn die Tür geöffnet wurde oder indem man auf einen beliebigen Schalter drückt.

## 5 Nutzung des Geräts

### 5.1. Anzeigetafel

Die Anzeigetafel kann je nach Modell Ihres Geräts Unterschiede vorweisen.

Die visuellen und akustischen Funktionen Ihrer Anzeigetafel helfen Ihnen bei der Nutzung Ihres Kühlschranks.

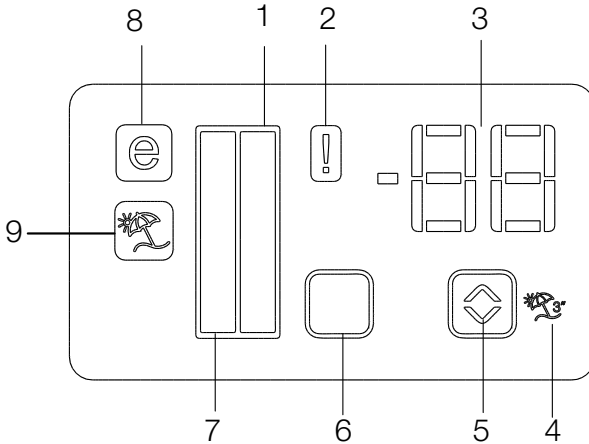

1. Anzeige Kühlbereich
2. Anzeige Fehlerzustand
3. Temperaturanzeige
4. Ferienfunktionstaste
5. Temperaturwahltaste
6. Bereichsauswahl-Taste
7. Anzeige Tiefkühlbereich
8. Anzeige Eco-Modus
9. Ferienfunktionsanzeige

**\*optional**



**\*Optional:** Die in dieser Bedienungsanleitung aufgeführten Symbole sind als Beispiele aufgeführt, es ist möglich, dass diese nicht voll und ganz mit Ihrem Gerät übereinstimmen. Falls bei Ihrem Gerät die aufgeführten Teile nicht vorhanden sind, sind diese Symbole für andere Modelle geltend.

### 1. Anzeige Kühlbereich

Beim Einstellen des Kühlbereichs brennt das Licht des Kühlbereichs.

### 2. Anzeige Fehlerzustand

Falls Ihr Kühlschrank nicht ausreichend kühlt oder ein Sensordefekt zustande kommt, schaltet sich diese Anzeige ein. Wenn diese Anzeige aktiviert ist, wird in der Temperaturanzeige des Gefrierfachs "E", in der Temperaturanzeige des Kühlfachs Zahlen wie "1, 2, 3 ..." angezeigt. Die Zahlen in diesen Anzeigen geben dem Personal des Kundendienstes Hinweise zum Fehler.

### 3. Temperaturanzeige

Zeigt die Temperaturen des Gefrier- und Kühlfachs an.

### 4. Ferienfunktionstaste

Um diese Funktion zu aktivieren, drücken Sie die Ferientaste 3 Sekunden lang. Wenn die Ferienfunktion aktiviert ist, zeigt die Temperaturanzeige des Kühlfachs "- -" an und es finden im Kühlfach keine aktiven Kühlungsprozesse statt. Bei dieser Funktion ist es nicht geeignet, dass Sie Lebensmittel im Kühlfach lagern. Die anderen Fächer werden in den entsprechend eingestellten Temperaturen, weiterhin kühlen.

Um diese Funktion auszuschalten, drücken Sie nochmals auf die Ferien-Taste () .

### 5. Temperaturwahltaste

Ändert die Temperatur zwischen -24°C ..... -18°C und 8°...1°C.

### 6. Bereichsauswahl-Taste

Um zwischen dem Kühl- und dem Gefrierbereich zu wechseln, drücken Sie auf die Bereichsauswahl-Taste des Kühlschranks.

### 7. Anzeige Tiefkühlbereich

Beim Einstellen des Gefrierbereichs brennt das Licht des Kühlbereichs.

### 8. Anzeige Eco-Modus

Zeigt an, dass der Kühlschrank im Energiespar-Modus betrieben wird. Diese Anzeige wird aktiv, wenn der Gefrierbereich auf die Temperatur -18°C eingestellt ist.

### 9. Ferienfunktionsanzeige

Zeigt an, dass die Ferienfunktion aktiv ist.

## Nutzung des Geräts

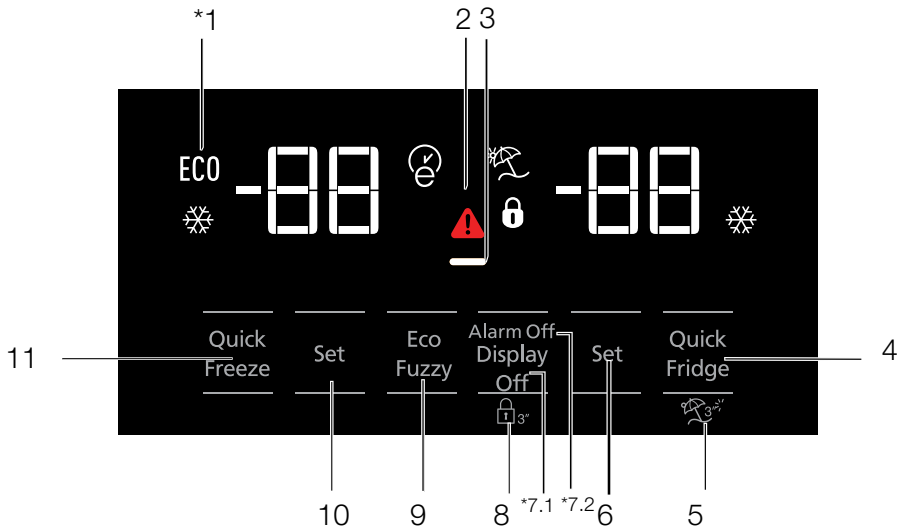

1. Ökonomischer Einsatz
2. Hohe Temperatur / Fehleralarm
3. Energiesparfunktion (Display aus)
4. Schnellkühlen
5. Ferienfunktion
6. Kühlbereichtemperatureinstellung
7. Energiesparen (Display aus) / Alarm-aus-Warnung
8. Bedienfeldsperre
9. Öko-Fuzzy
10. Tiefkühlbereichtemperatureinstellung
11. Schnellgefrieren



**\*Optional:** Die in dieser Bedienungsanleitung aufgeführten Symbole sind als Beispiele aufgeführt, es ist möglich, dass diese nicht voll und ganz mit Ihrem Gerät übereinstimmen. Falls bei Ihrem Gerät die aufgeführten Teile nicht vorhanden sind, sind diese für andere Modelle geltend.

# Nutzung des Geräts

## 1. Ökonomischer Einsatz

Dieses Zeichen leuchtet auf, wenn die Temperatur des Tiefkühlbereichs auf  $-18\text{ °C}$  eingestellt ist; dies ist die ökonomischste Einstellung. (ECO) Die Öko-Anzeige erlischt, wenn Schnellkühlen oder Schnellgefrieren ausgewählt werden.

## 2. Stromausfall-/Hochtemperatur-/Fehler-Warnanzeige

Diese Anzeige () leuchtet bei Temperaturfehlern oder Fehleralarmen auf.

Diese Anzeige leuchtet bei einem Stromausfall, zu hohen Innentemperaturen und sonstigen Fehler. Bei längeren Stromausfällen blinkt die höchste Temperatur, die der Tiefkühlbereich erreichen kann, in der digitalen Anzeige. Drücken Sie nach Kontrolle der Lebensmittel im Tiefkühlfach zum Aufheben des Alarms die Alarm-aus-Taste.

## 3. Energiesparfunktion (Display aus)

Falls die Gerätetüren lange Zeit geschlossen bleiben, wird die Energiesparfunktion automatisch aktiviert und das Energiesparsymbol leuchtet. Bei aktiver Energiesparfunktion erlöschen sämtliche Display-Symbole mit Ausnahme des Energiesparsymbols. Die Energiesparfunktion wird aufgehoben, sobald Tasten betätigt werden oder die Tür geöffnet wird. Das Display zeigt wieder die normalen Symbole.

Die Energiesparfunktion wird während der Lieferung ab Werk aktiviert und kann nicht aufgehoben werden.

## 4. Schnellkühlen

Wenn die Schnellkühlfunktion eingeschaltet ist, leuchtet die Schnellkühlanzeige () auf und die Temperaturanzeige des Kühlbereichs zeigt den Wert 1. Drücken Sie zum Abbrechen dieser Funktion erneut die Schnellkühltaste. Die Schnellkühlanzeige erlischt, die normalen Einstellungen werden wiederhergestellt. Die Schnellkühlfunktion wird nach 1 Stunde automatisch abgebrochen, sofern sie nicht zuvor bereits manuell abgebrochen wurde. Zum Kühlen großer Mengen frischer Lebensmittel drücken Sie

die Schnellkühltaste, bevor Sie Lebensmittel in den Kühlbereich geben.



## 5. Ferienfunktion

Drücken Sie zum Aktivieren der Ferienfunktion / Ferienfunktionsanzeige 3 Sekunden die Schnellkühlen-Taste; dadurch wird die Ferienfunktion / Ferienfunktionsanzeige () aktiviert. Wenn die Ferienfunktion / Ferienfunktionsanzeige aktiv ist, zeigt die Temperaturanzeige des Kühlbereichs „- -“ und der Kühlbereich wird nicht gekühlt. Diese Funktion ist nicht geeignet, um Lebensmittel im Kühlbereich aufzubewahren. Andere Bereiche werden entsprechend der für den jeweiligen Bereich eingestellten Temperatur weiterhin gekühlt. Zum Abbrechen dieser Funktion drücken Sie die Urlaubstaste noch einmal.

## 6. Kühlbereichtemperatureinstellung

Nach Betätigung der Taste kann die Kühlbereichtemperatur entsprechend auf 8, 7, 6, 5, 4, 3, 2 oder 1 eingestellt werden. ()

### 7.1 Energiesparen (Display aus)

Bei Betätigung dieser Taste () leuchtet das Energiesparsymbol () auf und die Energiesparfunktion wird aktiviert. Mit Aktivierung der Energiesparfunktion werden alle anderen Symbole am Display abgeschaltet. Wird bei aktiver Energiesparfunktion eine Taste gedrückt oder die Tür geöffnet, schaltet sich die Energiesparfunktion aus und alle Displaysignale kehren in den Normalzustand zurück. Durch erneute Betätigung dieser Taste () werden das Energiesparsymbol und die Energiesparfunktion deaktiviert.

### 7.2 Alarm-aus-Warnung

Bei einem Stromausfall/Tempaturalarm drücken Sie nach Befüllen des Tiefkühlbereichs mit Lebensmitteln die Alarm-aus-Taste zum Aufheben der Warnung.



## Nutzung des Geräts

### 8. Bedienfeldsperre

Halten Sie gleichzeitig die Anzeige-Aus-Taste 3 Sekunden lang gedrückt. Das Bedienfeldsperre-Symbol leuchtet auf und die Bedienfeldsperre wird aktiviert; die Tasten können bei einer aktivierten Bedienfeldsperre nicht betätigt werden. Halten Sie gleichzeitig die Anzeige-Aus-Taste erneut 3 Sekunden lang gedrückt. Das Bedienfeldsperre-Symbol erlischt, die Bedienfeldsperre wird abgeschaltet. Drücken Sie die Anzeige-Aus-Taste, um Änderungen an der Temperatureinstellung des Kühlschranks zu verhindern.

### 9. Öko-Fuzzy

Zum Aktivieren der Öko-Fuzzy-Funktion halten Sie die Öko-Fuzzy-Taste 1 Sekunde lang gedrückt. Wenn diese Funktion aktiv ist, wechselt der Tiefkühlbereich nach mindestens 6 Stunden in den Ökomodus, die Öko-Anzeige leuchtet auf. Zum Deaktivieren der Öko-Fuzzy-Funktion (Ö) halten Sie die Öko-Fuzzy-Taste erneut 3 Sekunden lang gedrückt.

Wenn die Öko-Fuzzy-Funktion aktiv ist, leuchtet die Anzeige nach 6 Stunden auf.

### 10. Tiefkühlbereichtemperatureinstellung

Die Temperatur im Tiefkühlbereich ist einstellbar. Mit der Taste kann die Temperatur des Tiefkühlbereichs auf -18, -19, -20, -21, -22, -23 oder -24 eingestellt werden.

### 11. Schnellgefrieren

Drücken Sie zum Schnellgefrieren die Taste; dadurch wird die Schnellgefrieranzeige (S) aktiviert.

Wenn die Schnellgefrierfunktion eingeschaltet ist, leuchtet die Schnellgefrieranzeige auf und die Temperaturanzeige des Tiefkühlbereichs zeigt den Wert -27. Zum Aufheben dieser Funktion drücken Sie die Schnellgefriertaste (S) noch einmal. Die Schnellgefrieranzeige erlischt, die normalen Einstellungen werden wiederhergestellt. Die Schnellgefrierfunktion wird nach 24 Stunden automatisch abgebrochen, sofern sie nicht zuvor bereits manuell abgebrochen wurde. Zum Einfrieren großer Mengen frischer Lebensmittel drücken Sie die Schnellgefriertaste, bevor Sie Lebensmittel in den Tiefkühlbereich geben.

# Nutzung des Geräts

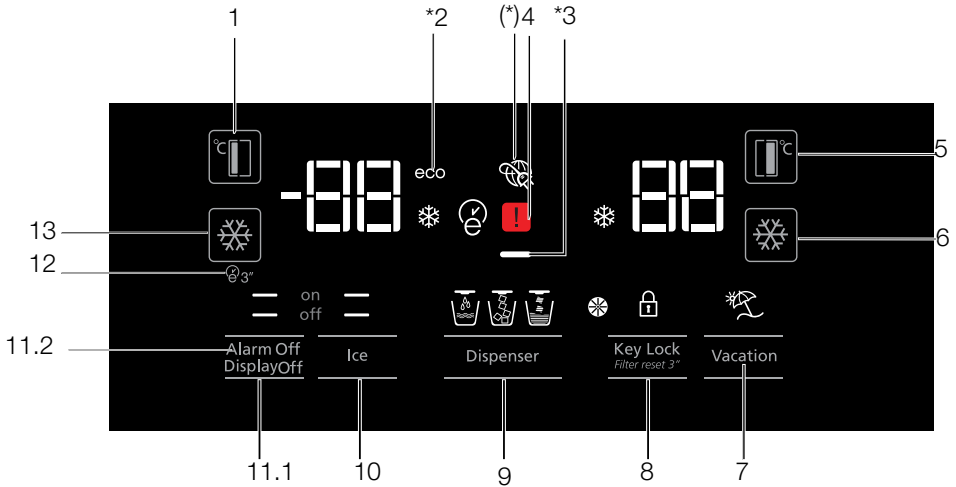

1. Tiefkühlbereichtemperatureinstellung
2. Ökomodus
3. Energiesparfunktion (Display aus)
4. Stromausfall-/Hochtemperatur-/Fehler-Warnanzeige
5. Kühlbereichtemperatureinstellung
6. Schnellkühlen
7. Ferienfunktion
8. Bedienfeldsperre / Filterwechselalarm abbrechen
9. Wasser- / Zerstoßenes-Eis- / Eiswürfel-Auswahl
10. Eisbereiter ein/aus
11. Anzeige ein/aus Alarm-aus-Warnung
12. Auto-Öko
13. Schnellgefrieren



**\*Optional:** Die in dieser Bedienungsanleitung aufgeführten Symbole sind als Beispiele aufgeführt, es ist möglich, dass diese nicht voll und ganz mit Ihrem Gerät übereinstimmen. Falls bei Ihrem Gerät die aufgeführten Teile nicht vorhanden sind, sind diese für andere Modelle geltend.

# Nutzung des Geräts

## 1. Tiefkühlbereichtemperatureinstellung

Mit der Taste () kann die Temperatur des Tiefkühlbereichs auf -18, -19, -20, -21, -22, -23 oder -24 eingestellt werden.

## 2. Ökomodus

Zeigt an, dass der Kühlschrank im Energiesparmodus läuft. Diese Anzeige leuchtet auf, wenn die Temperatur des Tiefkühlbereichs auf -18 °C eingestellt ist oder das Gerät mit der Öko-Extra-Funktion besonders energiesparend arbeitet. (ECO)

## 3. Energiesparfunktion (Display aus)

Falls die Gerätetüren lange Zeit geschlossen bleiben, wird die Energiesparfunktion automatisch aktiviert und das Energiesparsymbol leuchtet.

Bei aktiver Energiesparfunktion erlöschen sämtliche Display-Symbole mit Ausnahme des Energiesparsymbols. Die Energiesparfunktion wird aufgehoben, sobald Tasten betätigt werden oder die Tür geöffnet wird. Das Display zeigt wieder die normalen Symbole.

Die Energiesparfunktion wird während der Lieferung ab Werk aktiviert und kann nicht aufgehoben werden.

## 4. Stromausfall-/Hochtemperatur-/Fehler-Warnanzeige

Diese Anzeige () leuchtet bei Temperaturfehlern oder Fehleralarmen auf. Diese Anzeige leuchtet bei einem Stromausfall, zu hohen Innentemperaturen und sonstigen Fehler. Bei längeren Stromausfällen blinkt die höchste Temperatur, die der Tiefkühlbereich erreichen kann, in der digitalen Anzeige. Drücken Sie nach Kontrolle der Lebensmittel im Tiefkühlfach zum Aufheben des Alarms die Alarm-aus-Taste.

## 5. Kühlbereichtemperatureinstellung

Nach Betätigung der Taste () kann die Kühlbereichtemperatur entsprechend auf 8, 7, 6, 5, 4, 3, 2 etc. eingestellt werden.

## 6. Schnellkühlen



Drücken Sie die Taste zum Schnellkühlen; dadurch wird die Schnellkühlanzeige () aktiviert.

Zum Deaktivieren dieser Funktion drücken Sie die Taste noch einmal.

Verwenden Sie diese Funktion, wenn Sie frische Lebensmittel in den Kühlbereich geben oder Lebensmittel schnell herunterkühlen möchten.

Wenn diese Funktion aktiv ist, arbeitet Ihr Kühlschrank 1 Stunde lang intensiver.

## 7. Ferienfunktion

Wenn die Ferienfunktion () aktiv ist, zeigt die Temperaturanzeige des Kühlbereichs „-“ und der Kühlbereich wird nicht gekühlt. Diese Funktion ist nicht geeignet, um Lebensmittel im Kühlbereich aufzubewahren. Andere Bereiche werden entsprechend der für den jeweiligen Bereich eingestellten Temperatur weiterhin gekühlt. Zum Abbrechen dieser Funktion drücken Sie die Ferienfunktionstaste noch einmal. ()



## 8. Bedienfeldsperre / Bedienfeldsperre / Filterwechselalarm abbrechen

Drücken Sie zum Aktivieren der Bedienfeldsperre die Bedienfeldsperrtaste (). Mit dieser Funktion können Sie verhindern, dass die Temperatureinstellungen des Kühlschranks geändert werden. Der Filter des Kühlschranks muss alle sechs Monate ausgetauscht werden. Wenn Sie die Anweisungen in Abschnitt 5.2 befolgen, berechnet der Kühlschrank die verbleibende Dauer automatisch und bei Ablauf leuchtet die Filterwechselanzeige () auf.

## Nutzung des Geräts

Halten Sie die Taste  zum Abschalten der Filterwarnleuchte 3 Sekunden gedrückt.

### 9. Wasser- / Zerstoßenes-Eis- / Eiswürfel-Auswahl

Navigieren Sie mit der Zifferntaste 8 zu Wasser () , Eiswürfeln () oder zerstoßenem Eis () . Die aktive Anzeige bleibt erleuchtet.

### 10. Eisbereiter ein/aus

Drücken Sie die Taste  zum Abbrechen ( off — ) oder Aktivieren ( on — ) des Eisbereiters.

#### 11.1 Anzeige ein/aus

Drücken Sie die Taste ( — off ) zum Abbrechen (XX) oder Aktivieren ( — on ) der Anzeige.

#### 11.2 Alarm-aus-Warnung

Bei einem Stromausfall/Temperaturalarm drücken Sie nach Befüllen des Tiefkühlbereichs mit Lebensmitteln die Alarm-aus-Taste zum Aufheben der Warnung.

### 12. Auto-Öko

Drücken Sie die Auto-Öko-Taste () zum Aktivieren dieser Funktion 3 Sekunden lang gedrückt. Falls die Tür lange Zeit geschlossen bleibt, während diese Funktion aktiviert ist, wechselt der Kühlbereich in den Ökomodus. Zum Abschalten dieser Funktion drücken Sie die Taste noch einmal.

Wenn die Auto-Öko-Funktion aktiv ist, leuchtet die Anzeige nach 6 Stunden auf. ()

### 13. Schnellgefrieren

Drücken Sie die Taste () zum Schnellgefrieren. Zum Deaktivieren der Funktion drücken Sie die Taste noch einmal.

## Nutzung des Geräts

### 5.2. Aktivierung des Warnsignals zum Auswechseln des Wasserfilters

(Bei Produkten, die an das Trinkwassernetz angeschlossen und mit einem Filter ausgerüstet sind)

Das Warnsignal zum Auswechseln des Wasserfilters wird wie folgt aktiviert:

Die automatische Berechnung des Filterwechsels ist bei der Auslieferung des Gerätes nicht eingeschaltet.

Diese muss bei Geräten mit Filter zunächst eingeschaltet werden.

Die S4-Displayplatine, die wir im Kühlschrank verwenden, hat ein Neun-Schlüssel-System.

Stellen Sie die Werte wie abgebildet ein.

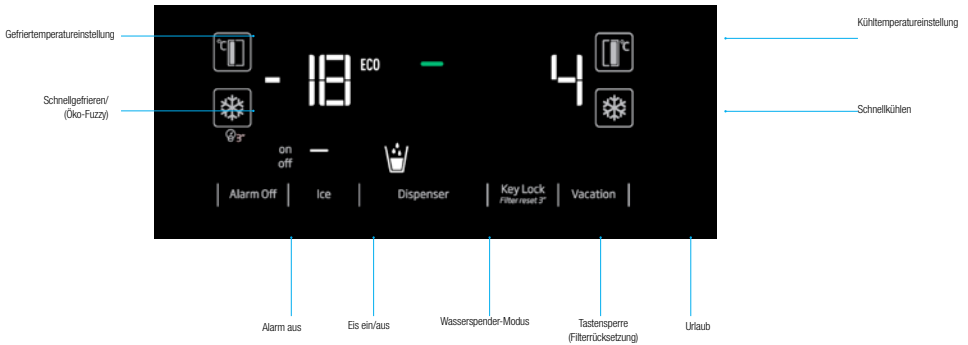

#### **\*(3 Sekunden drücken)**

Drücken Sie nach Anschluss an die Stromversorgung zum Aufrufen des Kennworteingabebildschirm 3 Sekunden lang die Tasten „Alarm aus“ und „Urlaub“.

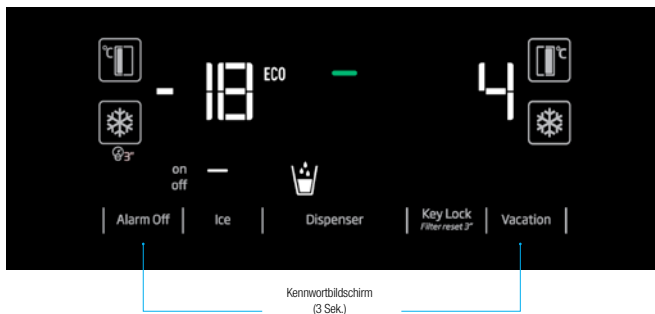

# Nutzung des Geräts

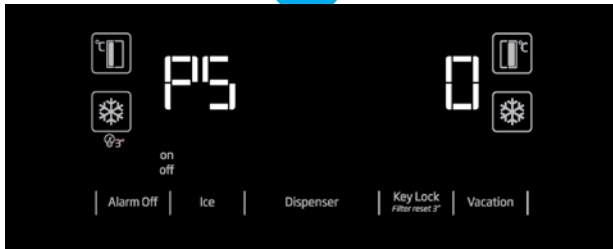
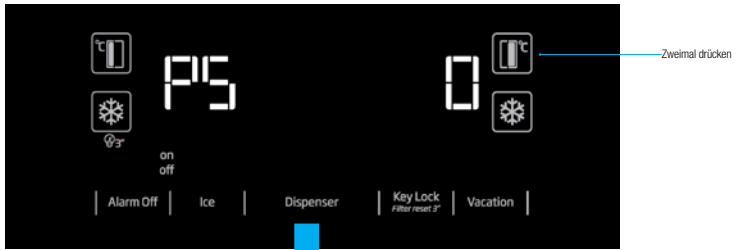

„Trennen Sie den Kühlschrank bei Anzeige des Bildschirms PS0 vom Stromnetz und schließen Sie ihn wieder an. Dadurch wird der Filterzähler aktiviert. Nach 130 Tagen wird die Filterwarnung-LED am Display aktiv. Halten Sie nach Erneuerung des Filters die Tastensperre-Taste 3 Sekunden gedrückt, damit der Filterzähler einen neuen 130 Tage-Zyklus beginnt.“

Wiederholen Sie die obigen Schritte zum Abbrechen dieser Funktion.“

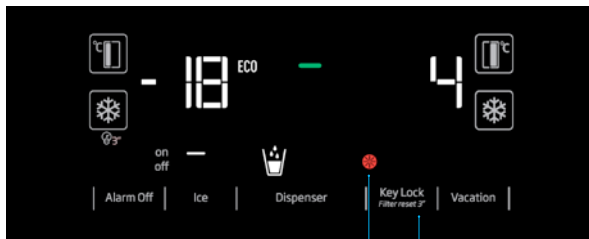

Drücken Sie die Taste zum Zurücksetzen der Filterzeit 3 Sekunden, während die Warn-LED aktiv ist.

## Nutzung des Geräts

### 5.3. Gemüsefach mit Feuchtigkeitsregelung (ImmerFrisch)

\* optional

Im Gemüsefach mit Feuchtigkeitsregelung bleiben Gemüse und Früchte länger frisch.

Legen Sie Blattgemüse wie Salat, Spinat und anderes Gemüse, das schnell Feuchtigkeit verliert, möglichst waagrecht in das Fach. Stellen Sie solches Gemüse nicht auf seine Wurzeln.

Geben Sie Gemüse niemals verpackt in das Gemüsefach. Falls Gemüse in seiner Verpackung verbleibt, verdirbt es in kürzester Zeit. Wenn Sie eine hohe Feuchtigkeit einstellen, trocknet Ihr Gemüse nicht aus und lässt sich auch unverpackt längere Zeit ohne nennenswerten Qualitätsverlust lagern. Falls Gemüse aus hygienischen Gründen nicht mit anderen Lebensmittel in Kontakt geraten soll, nutzen Sie perforiertes Papier, Schaumstoff oder ähnliche Verpackungsmaterialien statt Tüten oder Beuteln.

Beim Platzieren von Gemüse im Gemüsefach sollten Sie das unterschiedliche Gewicht der einzelnen Gemüsesorten beachten. Schweres, hartes Gemüse sollte auf dem Boden des Gemüsefaches liegen, leichtes und weiches Gemüse darüber.

Geben Sie Erbsen, Aprikosen, Pfirsiche und besonders Äpfel nicht gemeinsam mit anderen Obst- oder Gemüsesorten in dasselbe Gemüsefach, da diese Früchte und Gemüse Ethylengas abgeben. Ethylengas führt dazu, dass andere Früchte schneller reifen und daher auch schneller verderben.

### 5.4. Anwendung des Wasserspenders (verfügbar bei einigen Modellen)



Es ist normal, dass die ersten Gläser Wasser lauwarm sind.



Sollte der Wasserspender für eine längere Zeit nicht genutzt worden sein, schütten Sie die ersten Gläser weg, um sauberes Wasser zu erhalten.

Bei der ersten Anwendung, muss ca. 12 Stunden gewartet werden damit das Wasser gekühlt ist. Um Wasser durch Nutzung des Bildschirms zu entnehmen, wählen Sie vorher die Option Wasser, hiernach können Sie den Auslöser ziehen um Wasser zu entnehmen. Entfernen Sie das Glas kurz nach dem Sie den Auslöser gedrückt haben.

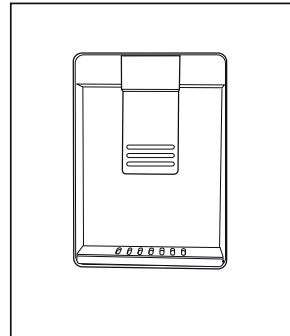

### 5.5. Auffüllen des Wassertanks für den Wasserspender

Öffnen Sie den Deckel des Wassertanks wie in der Abbildung dargestellt wird. Füllen Sie es mit reines und sauberes Trinkwasser. Schließen Sie den Deckel.

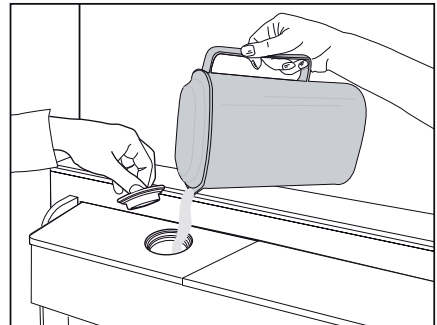

## Nutzung des Geräts

### 5.6. Reinigung des Wassertanks

Entnehmen Sie den Wasserteicher aus dem Regal der Tür.

Entnehmen Sie das Regal aus der Tür mit beiden Händen.

Halten Sie den Wasserteicher an beiden Seiten und entnehmen Sie es mit einem 45-gradigen Winkel.

Entnehmen Sie den Deckel des Wassertanks und reinigen Sie es.



Füllen Sie den Wassertank nicht mit anderen Getränken wie Obstsaften, kohlenensäurehaltige und alkoholische Getränke, diese sind für die Nutzung mit dem Wasserspender nicht geeignet. Diese Flüssigkeiten könnten zu einer unreparierbaren Störung des Wasserspenders führen. Die Garantie deckt derartige Störungen nicht. Chemische Stoffe und Zusatzstoffe, die sich in derartigen Getränken / Flüssigkeiten befinden können dem Material des Wassertanks Schaden zufügen.



Die Komponenten des Wassertanks und Wasserspenders dürfen nicht in der Spülmaschine gewaschen werden.

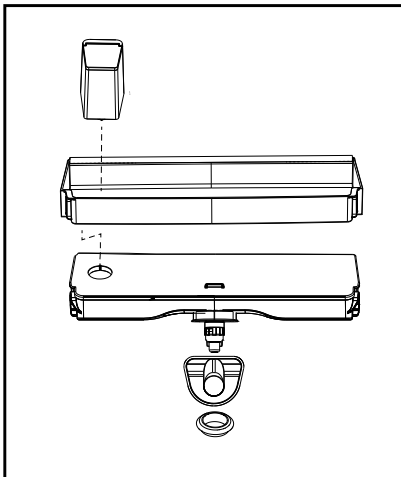
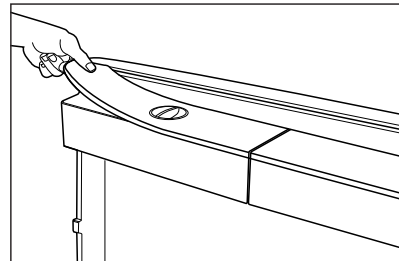
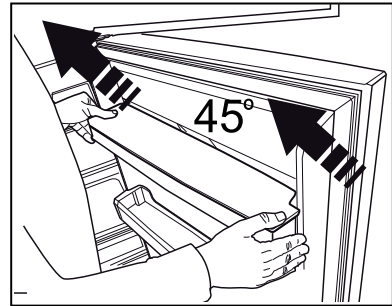
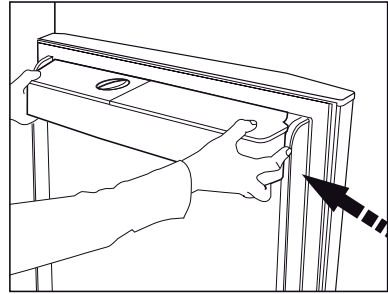



## Nutzung des Geräts

### 5.7. Eis / Wasserentnahme

**(diese Eigenschaft ist optional)**

Zur Entnahme von Wasser (☺) / Eiswürfel (☺) / zerkleinertes Eis (☺) wählen Sie auf Ihrem Bildschirm die entsprechende Option. Die Entnahme von Wasser/Eis erfolgt durch das Drücken des Hebel über dem Wasserspender. Beim Wechsel zwischen den Optionen Eiswürfel (☺) / zerkleinertes Eis (☺) können bei den ersten Ausgaben Reste von der vorherigen Auswahl sein.

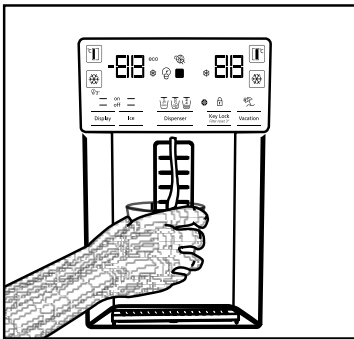

- Für die erste Entnahme von Eis / beim Wasserspender muss ca. 12 Stunden gewartet werden. Wenn nicht ausreichend Eis im Eisfach vorhanden ist, kann vom Spender kein Eis entnommen werden.
- Am Ende des Erstbetriebs sollten keine 30 Eiswürfel (3-4 Liter) verbraucht werden.
- Sollte ein Stromausfall oder eine vorübergehende Störung zustande kommen, während das Gerät in Betrieb ist, kann es vorkommen, dass etwas Eis zerschmilzt und nochmal gefriert. In diesem Fall kann das Eis verkleben. Wenn der Stromausfall oder die Störung länger andauert, kann das Eis schmelzen und zu Wasserlecks führen. Wenn ein derartiges Problem auftaucht schütten Sie das übrige Eis im Eisbehälter aus und reinigen Sie es.

- Es kann sein, dass das Gerät beim Erstbetrieb kein Wasser annimmt. Der Grund hierfür ist die Luft, die sich im System befindet. Die Luft aus dem System muss abgeführt werden. Hierfür drücken Sie den Spenderhebel für 1-2 Minuten bis Wasser aus dem Spender kommt. Am Anfang kann das Wasser ungleichmäßig fließen. Nachdem die Luft vom Gerät herausgelassen wurde, wird sich dies normalisieren.
- Bei erstmaliger Anwendung des Filters kann das Wasser getrübt sein, die ersten 10 Gläser sollten nicht getrunken werden.
- Bei der ersten Installation des Geräts, muss ca. 12 Stunden gewartet werden damit das Wasser gekühlt ist.
- Das Wassersystem des Geräts ist so konzipiert, dass es nur mit reinem Wasser funktioniert. Verwenden Sie keinerlei Getränke außer Wasser.
- Sollte das Gerät aufgrund von Ferien oder ähnlichen Gründen längere Zeit nicht genutzt werden, wird es empfohlen den Wasseranschluss aufzuheben.
- Wenn der Wasserspender für längere Zeit nicht genutzt wird, können die ersten 1-2 Gläser warm sein.

### 5.8. Tropfschale

**(dies ist eine optionale Eigenschaft)**

Die Tropfen, die bei der Nutzung des Wasserspenders tropfen, sammeln sich in der Tropfschale, einen Wasserauslauf gibt es nicht. Sie können die Tropfschale entnehmen, indem Sie die Tropfschale an sich ziehen oder am Rand drücken. Somit kann das angesammelte Wasser in der Tropfschale reinigen.

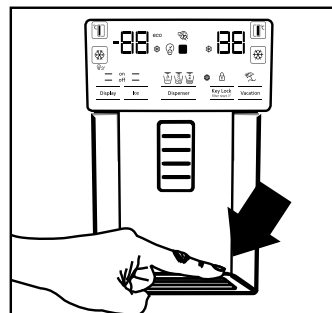

**HINWEIS:** Das Wassersystem des Geräts darf nur an die Kaltwasserleitung angeschlossen sein. Auf keinen Fall an die Warmwasserleitung anschließen.

### 5.9. Nullgrad-Fach

#### (Diese Eigenschaft ist optional)

In diesem Fach werden Molkerei-Lebensmittel, die eine Aufbewahrung bei niedrigeren Temperaturen benötigen oder für Fleischprodukte die sofort verzehrt werden, gelagert. Gemüse oder Obst sollte nicht in diesem Fach gelagert werden. Sie können irgendeine der Nullgrad-Fächer herausnehmen und das Innenvolumen steigern. Um es herauszunehmen, ziehen Sie es bis zum Anschlag nach vorne und heben Sie es nach oben und ziehen Sie es an sich.

### 5.10. Gemüsefach

Das Gemüsefach Ihres Kühlschranks wurde so konzipiert, dass das Gemüse seine Frische schützt, indem es nicht an Feuchtigkeit verliert. Zu diesem Zweck ist im Gemüsefach die Kaltluftzirkulation intensiviert. Bewahren Sie Gemüse und Obst in diesem Fach auf. Um grünblättriges Gemüse noch länger aufzubewahren, legen Sie es nicht nebeneinander mit Obst.

### 5.11. Blaues Licht/HarvestFresh

**\*Möglicherweise nicht in allen Modellen verfügbar**

#### Für das blaue Licht,

Obst und Gemüse, die im Gemüsefach gelagert werden, das mit blaues Licht beleuchtet wird, setzen ihre Photosynthese durch den Wellenlängeneffekt des blauen Lichts fort und bewahren so ihren Vitamingehalt.

#### Für HarvestFresh,

Obst und Gemüse, im Gemüsefach gelagert werden, das mit der HarvestFresh-Technologie beleuchtet wird, bewahren ihren Vitamingehalt länger dank der blauen, grünen, roten Lichter und dunklen Zyklen, die einen Tageszyklus simulieren. Wenn Sie die Kühlschranktür während der Dunkelumschaltzeit der HarvestFresh-Technologie öffnen, erkennt der Kühlschrank dies automatisch und ermöglicht es dem blaugrünen oder roten Licht, das Gemüsefach für Ihre Bequemlichkeit

zu beleuchten. Nachdem Sie die Kühlschranktür geschlossen haben, wird die Dunkelumschaltzeit fortgesetzt, was die Nachtzeit in einem Tageszyklus darstellt.,

### 5.12. Ionisator

#### (Diese Eigenschaft ist optional)

Die Luft im Kühlraum wird mithilfe des Ionisierungssystems im Luftkanalsystem von negativen Ionen, die die Luft mit schlechten Bakterien und andere Moleküle, die Gerüche verursachen, eliminiert.

### 5.13. Minibar

#### (Diese Eigenschaft ist optional)

Der Zugriff an die Minibar, welches sich an der Tür des Kühlschranks befindet, ist möglich ohne die Tür zu öffnen. Somit können Sie Lebensmittel und Getränke, die häufig genutzt werden, einfach vom Kühlschrank entnehmen. Um die Klappe der Minibar zu öffnen, drücken Sie es mit der Hand und ziehen Sie es an sich.



**HINWEIS:** Auf keinen Fall auf die Klappe der Minibar setzen, sich daran hängen oder schwere Gegenstände darauf stellen. Das Gerät kann beschädigt werden oder Sie können sich selbst verletzen.

Falls Sie dieses Fach schließen möchten, können Sie dies durch Drücken am oberen Teil der Tür durchführen.

### 5.14. Geruchsfilter

#### (dies ist eine optionale Eigenschaft)

Der Geruchsfilter im Luftkanal des Kühlschranks verhindert die Bildung von unerwünschten Gerüchen im Kühlschrank.

## Nutzung des Geräts

### 5.15. Icematic Eiskübel

#### (Diese Eigenschaft ist optional)

Füllen Sie das Icematic mit Wasser. In ca. zwei Stunden ist das Eis bereit. Nehmen Sie das Icematic nicht heraus um das Eis zu entnehmen.

Drehen Sie den Knopf am Eiseimer 90° nach rechts, das Eis wird in den Eiskübel fallen. Hiernach können Sie den Eiskübel herausnehmen und das Eis servieren.



Der Eiskübel ist nur für das Sammeln von Eis vorgesehen. Gefrieren Sie kein Wasser in diesem. Anderenfalls könnte es brechen.

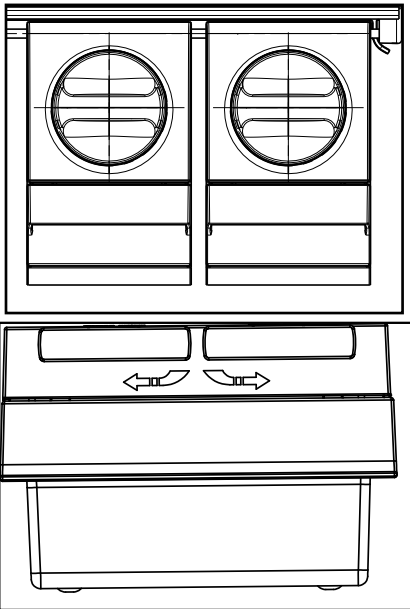

### 5.16. Eismaschine

#### (Diese Eigenschaft ist optional)

Die Eismaschine befindet sich im Oberteil der Tür des Gefrierfachs.

Bewegen Sie die Eisspeichergruppe mithilfe der Griffe an den Seiten nach oben und nehmen Sie es heraus.

Der Deko-Deckel des Icematics kann nach oben bewegend herausgenommen werden.

#### BEDIENUNG

Den Eisbehälter entfernen

Greifen Sie den Eisvorratsbehälter an den Griffen, dann bewegen Sie die Hände nach oben und ziehen Sie am Eisvorratsbehälter. (Abbildung 1)

Den Eisbehälter wieder einsetzen

Halten Sie den Eisvorratsbehälter an den Griffen, bewegen Sie ihn in einem Bogen nach oben um die Seiten des Behälters in ihre Position zu schieben und stellen Sie sicher, dass die Eiswählnadel korrekt montiert ist. (Abbildung 2)

Drücken Sie kräftig nach unten, bis kein Platz mehr zwischen dem Behälter und der Türplastik ist. (Abbildung 2)

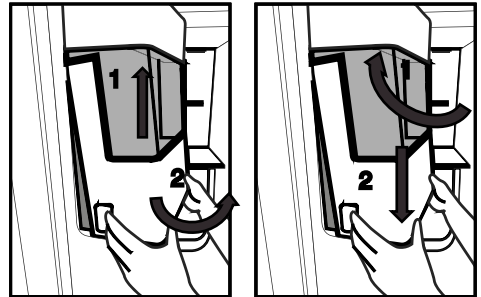

Wenn Sie Schwierigkeiten beim Wiedereinsetzen des Behälters haben, drehen Sie das Drehrad um 90° und installieren Sie es erneut wie auf Abbildung 3 gezeigt.

Jedes Geräusch das sie hören, wenn das Eis in den Behälter fällt, ist ein normaler Teil des Betriebs.

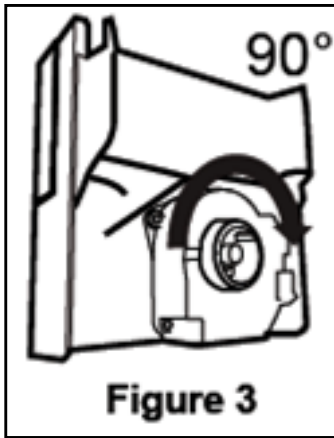

### Wenn der Eisspender nicht korrekt arbeitet

Wenn Sie die Eiskwürfel lange Zeit nicht entfernen, kommt es zur Bildung von Eisklumpen. In diesem Fall, entfernen

Sie bitte den Eisvorratsbehälter gemäß der obigen Anweisungen, trennen Sie die Eisklumpen, entsorgen Sie das nicht trennbare Eis und geben Sie die Eiskwürfel zurück in den Eisvorratsbehälter. (Abbildung 4)

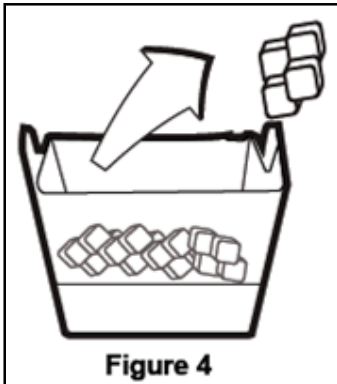

Wenn Eis nicht heraus kommt, prüfen Sie ob Eis im Kanal feststeckt und entfernen Sie es. Prüfen Sie den Eiskanal

regelmäßig und entfernen Sie Hindernisse wie in Abbildung 5 gezeigt.

**Wenn Sie Ihren Kühlschrank zum ersten Mal verwenden oder wenn Sie ihn lange Zeit nicht benutzt haben**



Eiskwürfel können auf Grund von Luft in der Röhre nach der Verbindung klein sein, jegliche Luft wird während normaler Benutzung entfernt.

Entsorgen Sie das produzierte Eis etwa einen Tag lang, da die Wasserröhre verunreinigende Substanzen enthalten kann.

### Vorsicht!

Stecken Sie weder Ihre Hand noch irgendein anderes Objekt in Eiskanal oder Klinge, da es die Teile beschädigen oder Ihre Hand verletzen kann.

Lassen Sie keine Kinder am Eisspender oder Eismacher hängen, da es zu Verletzungen führen kann.

Um ein Herabfallen des Eisvorratsbehälters zu verhindern, verwenden Sie beide Hände zum Entfernen.

Wenn Sie die Tür hart schließen, kann es dazu führen, dass Wasser aus dem Eisvorratsbehälter überläuft.

Entfernen Sie den Eisvorratsbehälter nur wenn es notwendig ist.

## Nutzung des Geräts

Versuchen Sie, Eiswürfel zu entnehmen, falls bei Entnahme von Brucheis eine Blockade vorliegt (Eis kommt nicht aus dem Kühlschranks).

Anschließend können Sie wieder Brucheis entnehmen.

Bei der Entnahme von Brucheis kommen eventuell zunächst Eiswürfel heraus. Bei Entnahme von Brucheis kommen Eiswürfel heraus.

Am Tiefkühlklappe vor dem Eisbereiter bildet sich eine dünne Eisschicht.

Dies ist normal. Sie sollten ihn regelmäßig reinigen.

Das Gitter im unteren Bereich des Wasserspenders wird rechtzeitig mit Wasser gefüllt. Es sollte regelmäßig gereinigt werden. Sie sollten das Wasser in diesem Bereich regelmäßig reinigen.

Das Geräusch, wenn Eis aus dem Eisbereiter fällt, ist normal und weist nicht auf ein Problem mit dem Produkt hin.

Der Klingenmechanismus im Eiswürfelfach ist scharf und kann Schnittwunden verursachen.

Falls der Eisspender kein Eis bietet, ist das Eis möglicherweise zusammengefroren. Entnehmen Sie den Tank und reinigen Sie ihn erneut.

Eistyp kann am Display nicht geändert wird, wenn der Eisauslöser zum Beziehen von Eis gedrückt wird.

Auslöser loslassen, Eistyp am Display ändern und erneut Eis beziehen.

### 5.17. Einfrieren von frischen Lebensmitteln

- Um die Qualität der Lebensmittel im Gefrierfach zu erhalten, sollten diese so schnell wie möglich eingefroren werden, hierfür können Sie die Funktion Schock-Frieren benutzen.
- Lebensmittel die eingefroren werden, wenn diese noch frisch sind, können länger im Gefrierfach aufbewahrt werden.
- Verpacken Sie die Lebensmittel zum Einfrieren und schließen Sie diese so, dass keine Luft hinzukommt.
- Achten Sie darauf die Lebensmittel vor dem Einräumen ins Gefrierfach verpackt sind. Anstatt der traditionellen Packpapiere empfiehlt es sich Gefrierbehälter, Alufolie und feuchtigkeitsbeständiges Papier, Plastikbeutel oder ähnliche Verpackungsmaterialien zu benutzen.
- Vor dem Einfrieren etikettieren Sie alle Lebensmittel, indem Sie es mit der Datumangabe beschriften. Somit können Sie die Frische der Lebensmittel erkennen. Bewahren Sie ältere Lebensmittel, die früher eingefroren wurden im vorderen Teil und benutzen Sie diese zuerst.
- Eingefrorene Lebensmittel sollten sofort nach dem Auftauen verwendet werden und nicht nochmals eingefroren werden.
- Frieren Sie keine großen Mengen auf einmal ein.

### 5.18. Empfehlungen zur Lagerung von eingefrorenen Lebensmitteln

Das Fach muss mindestens auf  $-18^{\circ}\text{C}$  eingestellt sein.

1. Räumen Sie Lebensmittel, die bereits gefroren eingekauft wurde möglichst schnell in das Gefrierfach, damit diese nicht auftauen.
2. Achten Sie vor dem Einräumen auf das Ablaufdatum auf dem Paket des Lebensmittels, um sicherzustellen dass es nicht abgelaufen ist.
3. Achten Sie darauf, dass das Paket nicht beschädigt ist.

### 5.19. Informationen zum Tiefgefrierfach

Gemäß dem IEC-Standard, wird je 100 Liter Gefriervolumen, bei einer Raumtemperatur von  $32^{\circ}\text{C}$  für das Einfrieren von 4,5 kg Lebensmittel bei  $-18^{\circ}\text{C}$  oder noch niedrigeren Temperaturen 24 Stunden benötigt. Die lange Lagerung von Lebensmitteln ist nur möglich bei Temperaturen von  $-18^{\circ}\text{C}$  oder noch niedrigeren Temperaturen. Die Frische der Lebensmittel (im Gefrierfach bei mind.  $-18^{\circ}\text{C}$  und darunter) können monatelang beibehalten werden.

Um die bereits eingefrorenen Lebensmittel vor dem Auftauen durch einzufrierenden Lebensmittel zu schützen, achten Sie darauf, dass dieses sich nicht berühren.

Gefrierfach-Einstellung	Kühlfach-Einstellung	Hinweise
$-18^{\circ}\text{C}$	$4^{\circ}\text{C}$	Dies sind die als Normal empfohlenen Einstellungen.
$-20^{\circ}\text{C}$ , $-22^{\circ}\text{C}$ oder $-24^{\circ}\text{C}$	$4^{\circ}\text{C}$	Diese Einstellungen werden empfohlen, wenn die Umgebungstemperatur über $30^{\circ}\text{C}$ ist.
Schock-Frieren	$4^{\circ}\text{C}$	Verwenden Sie es, wenn Sie Ihre Lebensmittel in kürzester Zeit einfrieren möchten. Nach dem Vorgang wird Ihr Gerät auf die vorherige Einstellung zurückgestellt.
$-18^{\circ}\text{C}$ oder noch niedriger	$2^{\circ}\text{C}$	Nutzen Sie diese Einstellungen wenn Sie der Meinung sind, dass die Umgebungstemperatur zu heiß ist oder wenn die Tür des Kühlfachs häufig geöffnet wird.

## Nutzung des Geräts

Um die Dauer der Lagerung von eingefrorenem Gemüse zu verlängern, brühen Sie diese vorher und sieben Sie das Wasser. Nach dem Absieben legen Sie es in luftdichte Verpackungen und räumen Sie es im Gefrierfach ein. Banane, Tomaten, Kopfsalat, Sellerie, gekochte Eier, Kartoffeln u. Ä. Nahrungen sind für das Einfrieren nicht geeignet. Sollten diese Nahrungen trotzdem eingefroren werden, verlieren diese nur ihre Nahrungswerte und -Qualität, es besteht keine gesundheitliche Gefährdung für den Menschen.

### 5.20. Einräumen der Lebensmittel

Regale des Gefrierfachs	Gefrorene Lebensmittel wie Fleisch, Fisch, Eis, Gemüse u. Ä.
Regale des Kühlfachs	Topf, Teller mit Deckel und Lebensmittel in geschlossenen Behältern, Eier (geschlossene Behälter)
Kühlfach Türregale	Kleine und verpackte Lebensmittel oder Getränke
Gemüsefach	Gemüse und Obst
Frische Lebensmittelfach	Molkerei-Lebensmittel (Frühstücksprodukte, in kurzer Zeit zu verzehrende Fleischprodukte)

### 5.21. Tür-Offen-Warnung

#### (diese Eigenschaft ist optional)

Wenn die Tür Ihres Geräts für eine Dauer von 1 Minute offen bleibt ertönt dieses Warnsignal. Dieser schaltet sich ab sobald die Tür geschlossen wird oder wenn irgendeine Taste auf dem Bildschirm gedrückt wird.

### 5.22. Beluchtungsleuchte

Für die Beleuchtung wird eine LED-Leuchte benutzt. Bei einer Störung im Zusammenhang mit dieser Leuchte wenden Sie sich an den Kundendienst.

Die Glühbirnen für dieses Haushaltsgerät sind für Beleuchtungszwecke nicht geeignet. Die beabsichtigte Aufgabe dieser Lampe ist es den Benutzer zu ermöglichen die Platzierung der Lebensmittel in den Kühlschrank / Eiskühltruhe sicher und bequem vorzunehmen.

## 6 Pflege und Reinigung

Eine regelmäßige Reinigung erhöht die Lebensdauer des Geräts.



**HINWEIS:** Trennen Sie Ihren Kühlschrank vor der Reinigung vom Netz.

- Verwenden Sie zur Reinigung auf keinen Fall scharfen oder spitzen Gegenstände, Seife, Hausreinigungsmittel, Reinigungsmittel, Gas, Benzin, Lack u. Ä.
- Bei nicht eisfreien Geräten bilden sich Wassertropfen an der Rückwand des Kühlfaches, die zu einer fingerdicken Eisschicht gefrieren können. Nicht beseitigen, nicht reinigen, niemals Öl oder andere Mittel auftragen.
- Reinigen Sie die Außenflächen des Gerätes nur mit einem leicht angefeuchteten Mikrofaser Tuch. Schwämme und andere Reinigungshilfen können die Oberfläche verkratzen.
- Schütten Sie ein Teelöffel Karbonat in einen halben Liter Wasser. Nehmen Sie ein Tuch, tauchen Sie es in diese Flüssigkeit und wringen Sie es gut kräftig. Wischen Sie mit diesem Tuch das Innere des Geräts und trocknen Sie es gründlich.
- Achten Sie darauf, dass das Gehäuse der Leuchte und sonstige elektrischen Teile nicht mit Wasser in Berührung kommen.
- Reinigen Sie die Tür mit einem feuchten Tuch. Entnehmen Sie den Inhalt vom Innenraum und den Türen. Entfernen Sie die Regale nach oben hebend. Nach der Reinigung und dem Trocknen legen Sie es wieder ein, indem Sie es nach unten schieben.
- Verwenden Sie auf keinen Fall bei der Reinigung der Außenfläche des Geräts und den verchromten Teilen chlorhaltigem Wasser oder Reinigungsmittel. Chlor führt bei dieser Art von Oberflächen zur Verrostungen.

- Verwenden Sie keine spitzen oder scheuernde Gegenstände, Seifen, Reinigungsmittel bzw. Chemikalien, sowie auch kein Benzin, keine Benzole bzw. Wachse usw. Andernfalls werden die Einprägungen auf den Plasteteilen möglicherweise beschädigt oder deformiert. Verwenden Sie warmes Wasser und einen weichen Lappen zum anschließenden Trockenreiben.

### 6.1. Vermeidung von schlechtem Geruch

Bei der Herstellung Ihres Geräts wurden keinerlei Materialien verwendet, die Geruch verursachen könnten. Jedoch können aufgrund von ungeeigneter Lagerung von Lebensmitteln und unsachgemäßer Reinigung der Innenseite Gerüche entstehen.

Zur Vermeidung dieses Problems reinigen Sie es regelmäßig alle 15 Tage.

- Bewahren Sie die Speisen in geschlossenen Behältern auf. Lebensmittel, die in offenen Behältern aufbewahrt werden, können durch die Verbreitung von Mikroorganismen Gerüche verursachen.
- Keine Lebensmittel deren Aufbewahrungsdauer abgelaufen ist im Kühlschrank aufbewahren.

### 6.2. Schutz von Kunststoffoberflächen

Das Ausschütten von Öl kann den Kunststoffoberflächen Schaden zufügen, daher sollte hier mit lauwarmem Wasser gereinigt werden.



## 7 Problemlösung

Bitte schauen Sie sich zunächst diese Liste an, bevor Sie sich an den Kundendienst wenden. Das kann Ihnen Zeit und Geld sparen. In der Liste finden Sie Lösungsvorschläge für allgemeine Probleme, die nicht durch Material- oder Herstellungsfehler verursacht werden. Bestimmte hierin erwähnte Funktionen und Merkmale treffen möglicherweise nicht auf Ihr Produkt zu.

### Der Kühlschrank schaltet sich nicht ein.

- Der Netzstecker ist nicht vollständig eingesteckt. >>> Stecker vollständig in die Steckdose einstecken.
- Die mit der Steckdose, die das Produkt mit Strom versorgt, verbundene Sicherung oder die Hauptsicherung ist durchgebrannt. >>> Sicherungen prüfen.

### Kondensation an den Seitenwänden des Kühlbereiches (Multizone, Kühlkontrolle und FlexiZone).

- Die Tür wird zu häufig geöffnet. >>> Darauf achten, die Gerätetür nicht zu häufig zu öffnen.
- Die Umgebungsfeuchtigkeit ist zu hoch. >>> Produkt nicht in Umgebungen mit hoher Luftfeuchtigkeit aufstellen.
- Lebensmittel mit hohem Flüssigkeitsgehalt werden in nicht abgedichteten Behältern aufbewahrt. >>> Lebensmittel mit hohem Flüssigkeitsgehalt in abgedichteten Behältern aufbewahren.
- Die Gerätetür wurde offen gelassen. >>> Gerätetür nicht längere Zeit offen lassen.
- Das Thermostat ist auf eine zu geringe Temperatur eingestellt. >>> Thermostat auf eine geeignete Temperatur einstellen.

### Der Kompressor läuft nicht.

- Wenn ein Stromausfall auftritt oder der Netzstecker gezogen und wieder angeschlossen wird, ist der Gasdruck im Kühlsystem des Gerätes nicht ausgeglichen, was den Temperaturschutz des Kompressors auslöst. Das Produkt startet nach etwa 6 Minuten neu. Falls das Produkt nach diesem Zeitraum nicht neu startet, wenden Sie sich an den Kundendienst.
- Die Abtaufunktion ist aktiv. >>> Dies ist bei einem vollautomatisch abtauenden Produkt normal. Das Abtauen wird regelmäßig durchgeführt.
- Das Gerät ist nicht an die Stromversorgung angeschlossen. >>> Prüfen, ob das Netzkabel angeschlossen ist.
- Die Temperatur ist nicht richtig eingestellt. >>> Die geeignete Temperatureinstellung wählen.
- Der Strom ist ausgefallen. >>> Sobald die Stromversorgung wiederhergestellt ist, setzt das Gerät den Betrieb fort.

### Während der Benutzung nehmen die Betriebsgeräusche des Kühlschranks zu.

- Die Betriebsleistung des Gerätes kann je nach Umgebungstemperatur variieren. Dies ist völlig normal und keine Fehlfunktion.

### Der Kühlschrank arbeitet zu oft oder zu lange.

## Problemlösungen

- Ihr neues Gerät ist vielleicht etwas größer als sein Vorgänger. Größere Produkte arbeiten länger.
- Die Umgebungstemperatur ist sehr hoch. >>> Das Gerät arbeitet bei höheren Umgebungstemperaturen normalerweise länger.
- Das Gerät wurde erst vor Kurzem angeschlossen oder mit neuen Lebensmitteln beladen. >>> Das Gerät benötigt mehr Zeit zum Erreichen der eingestellten Temperatur, wenn es gerade erst angeschlossen oder mit neuen Lebensmitteln befüllt wurde. Dies ist völlig normal.
- Es wurden erst vor Kurzem große Mengen warmer oder gar heißer Lebensmittel in das Gerät gegeben. >>> Keine warmen oder gar heißen Lebensmittel in das Gerät geben.
- Die Türen wurden häufig geöffnet oder längere Zeit offen gelassen. >>> Da warme Luft in das Innere strömt, muss das Gerät länger arbeiten. Türen nicht zu häufig öffnen.
- Die Tür des Tiefkühl- oder Kühlbereichs steht halb offen. >>> Prüfen, ob Türen vollständig geschlossen sind.
- Das Gerät wurde auf eine zu geringe Temperatur eingestellt. >>> Höhere Temperatur einstellen und warten, bis das Gerät die eingestellte Temperatur erreicht hat.
- Die Türdichtungen von Kühl- oder Gefrierbereich sind verschmutzt, verschlissen, beschädigt oder sitzen nicht richtig. >>> Dichtung reinigen oder ersetzen. Beschädigte/verschlissene Dichtungen sorgen dafür, dass das Produkt zum Halten der aktuellen Temperatur länger arbeiten muss.

### **Die Temperatur im Tiefkühlbereich ist sehr niedrig, während die Temperatur im Kühlbereich angemessen ist.**

- Die Tiefkühlbereichtemperatur ist sehr niedrig eingestellt. >>> Tiefkühlbereichtemperatur höher einstellen, Temperatur nach einer Weile prüfen.

### **Die Temperatur im Tiefkühlbereich ist sehr niedrig, während die Temperatur im Kühlbereich angemessen ist.**

- Die Kühlbereichtemperatur ist sehr niedrig eingestellt. >>> Tiefkühlbereichtemperatur höher einstellen, Temperatur nach einer Weile prüfen.

### **Im Kühlbereich gelagerte Lebensmittel frieren ein.**

- Die Kühlbereichtemperatur ist sehr niedrig eingestellt. >>> Tiefkühlbereichtemperatur höher einstellen, Temperatur nach einer Weile prüfen.

### **Die Temperatur im Kühl- oder Tiefkühlbereich ist zu hoch.**

- Die Kühlbereichtemperatur ist sehr hoch eingestellt. >>> Die Kühlbereichtemperatur beeinflusst die Tiefkühlbereichtemperatur. Warten Sie, bis die entsprechenden Teile der erforderliche Temperatur erreicht haben, indem Sie die Temperatur des Kühl- oder Tiefkühlbereichs ändern.
- Die Türen wurden häufig geöffnet oder längere Zeit offen gelassen. >>> Türen nicht zu häufig öffnen.
- Die Tür steht halb offen. >>> Tür vollständig schließen.
- Das Gerät wurde erst kurz zuvor angeschlossen oder es wurden neue Lebensmittel hineingegeben. >>> Dies ist völlig normal. Das Gerät benötigt mehr Zeit zum Erreichen der eingestellten Temperatur, wenn es gerade erst angeschlossen oder mit neuen Lebensmitteln befüllt wurde.
- Es wurden erst vor Kurzem große Mengen warmer oder gar heißer Lebensmittel in das Gerät gegeben. >>> Keine warmen oder gar heißen Lebensmittel in das Gerät geben.

### **Vibrationen oder Betriebsgeräusche.**

- Der Boden ist nicht eben oder stabil. >>> Falls das Produkt bei langsamem Bewegen wackelt, müssen die Füße zum Ausgleichen des Gerätes angepasst werden. Außerdem darauf achten, dass der Untergrund ausreichend stabil ist, das Gerät zu tragen.
- Jegliche auf dem Gerät abgelegten Dinge können Geräusche verursachen. >>> Jegliche auf dem Gerät abgelegten Dinge entfernen.

### **Das Produkt macht Sprüh- oder Fließgeräusche etc.**

- Die Arbeitsweise des Gerätes beinhaltet Flüssigkeits- und Gasströme. >>> Dies ist völlig normal und keine Fehlfunktion.

### **Das Gerät macht windartige Geräusche.**

## Problemlösungen

- Das Produkt nutzt einen Lüfter zur Kühlung. Dies ist völlig normal und keine Fehlfunktion.

### Es befindet sich Kondenswasser an den Innenwänden des Produktes.

- Bei heißen oder feuchten Wetterlagen treten verstärkt Eisbildung und Kondensation auf. Dies ist völlig normal und keine Fehlfunktion.
- Die Tür wurde häufig geöffnet oder längere Zeit offen gelassen. >>> Tür nicht zu häufig öffnen; Tür nicht offen stehen lassen.
- Die Tür steht halb offen. >>> Tür vollständig schließen.

### Es befindet sich Kondenswasser an der Außenseite des Produktes oder zwischen den Türen.

- Eventuell herrscht hohe Luftfeuchtigkeit; dies ist je nach Wetterlage völlig normal. >>> Das Kondenswasser verdunstet, wenn sich die Luftfeuchtigkeit verringert.

### Der Innenraum riecht unangenehm.

- Das Produkt wurde nicht regelmäßig gereinigt. >>> Innenraum regelmäßig mit einem Schwamm und warmem Wasser und etwas in Wasser aufgelöstem Natron reinigen.
- Bestimmte Verpackungsmaterialien können Geräusche verursachen. >>> Geruchsneutrale Halterungen und Verpackungen verwenden.
- Lebensmittel wurde in offenen Behältern in den Kühlschrank gestellt. >>> Lebensmittel in sicher abgedichteten Behältern aufbewahren. Andernfalls können sich Mikroorganismen ausbreiten und unangenehme Gerüche verursachen. Jegliche abgelaufenen oder verdorbenen Lebensmittel aus dem Gerät entfernen.

### Die Tür lässt sich nicht schließen.

- Lebensmittelverpackungen blockieren die Tür. >>> Inhalt so platzieren, dass die Tür nicht blockiert wird.
- Das Gerät steht nicht vollständig aufrecht auf dem Boden. >>> Füße zum Ausgleichen des Gerätes anpassen.
- Der Boden ist nicht eben oder stabil. >>> Darauf achten, dass der Untergrund eben und ausreichend stabil ist, das Gerät zu tragen.

### Das Gemüsfach klemmt.

- Die Lebensmittel berühren den oberen Bereich der Schublade. >>> Lebensmittel in der Schublade neu anordnen.

### Wenn Die Produktoberfläche Heiss Ist.

- Die Bereiche zwischen den beiden Türen, an den Seitenflächen und hinten am Grill können im Betrieb sehr heiß werden. Dies ist völlig normal und weist nicht auf eine Fehlfunktion hin. Seien Sie sehr vorsichtig, wenn Sie diese Bereiche berühren.



**WARNUNG:** Falls sich das Problem nicht durch Befolgen der Anweisungen in diesem Abschnitt beheben lässt, wenden Sie sich an Ihren Händler oder ein autorisiertes Kundencenter. Versuchen Sie nicht, das Produkt zu reparieren.