

تنظيف لوحة التحكم

قم بتنظيف لوحة التحكم والمقابض بقطعة قماش مبللة ثم امسحها لتجفها.

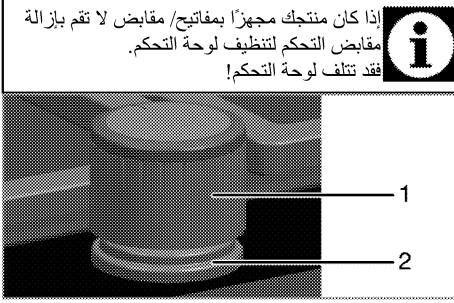

- 1 المقبض
- 2 عنصر منع التسرب

لا تتم بإزالة عناصر منع التسرب الموجودة أسفل المقابض من أجل التنظيف.

بقطعة قماش نظيفة. قد تتسبب البقايا في تلف سطح السيراميك الزجاجي عند استخدام الموقد في المرة التالية. لا ينبغي تحت أي ظرف كشط البقايا الجافة على أسطح السيراميك الزجاجي (vitroceramic) بالأت حادة، أو صوف معدني، أو أي أدوات مشابهة.

قم بإزالة بقع الكالسيوم (البقع الصفراء) بمزيل الترسبات الجيرية المتوافر في الأسواق أو بمقدار صغير من مواد إزالة الترسبات الجيرية، مثل الخل أو عصير الليمون. إذا كان السطح متسخًا بشدة، قم بوضع مادة التنظيف على قطعة إسفنج وانتظر حتى تمتصها. ثم قم بتنظيف سطح الموقد بقطعة قماش مبللة.

الأطعمة التي تتكون في الأساس من السكر، مثل الكريمة والعصائر، يجب تنظيفها سريعًا بدون انتظار حتى يبرد السطح. وإلا، قد يتلف سطح السيراميك الزجاجي على نحو دائم.

قد يحدث التلاشي الطفيف في لون الطلاءات أو الأسطح الأخرى بمرور الوقت. ولا يؤثر ذلك على كفاءة تشغيل الجهاز.

قد يحدث التلاشي الطفيف في لون الطلاءات أو الأسطح الأخرى بمرور الوقت. ولا يؤثر ذلك على كفاءة تشغيل الجهاز.

5. عند تركيب الشوايات العلوية، انتبه لوضع حاملات الأواني بحيث تكون الشعلات في المنتصف.

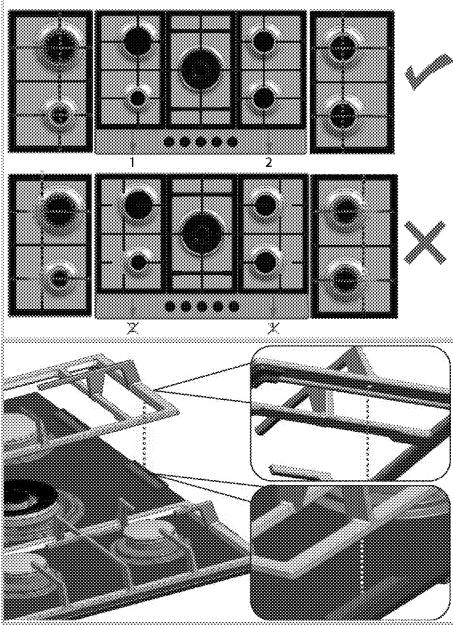

تجميع أجزاء الموقد

بعد تنظيف الموقد، ضح الأجزاء كما هو موضح أدناه.

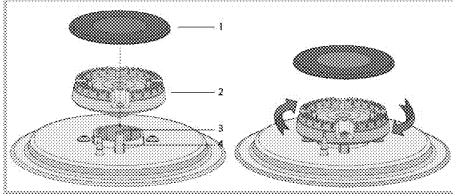

1 غطاء الشعلة

2 رأس الشعلة

3 حبيرة الشعلة

4 شمعة الشرر (في المنتجات المزودة بمشعل)

1. ضح رأس الشعلة بحيث تمر عبر شمعة الشرر (4). أدر رأس الموقد يميناً ويساراً للتأكد من استقراره في حبيرة الموقد.

2. ضح غطاء الموقد على رأس الموقد.

سطح السيراميك الزجاجي

امسح سطح السيراميك الزجاجي (vitroc ceramic) بماء بارد، مع التأكد من عدم ترك أية بقايا من مواد التنظيف، ثم المسح

معلومات عامة

ستمتد فترة الخدمة للمنتج وستقل المشكلات المتكررة إذا تم تنظيف المنتج على فترات زمنية منتظمة.

خطر:

افصل المنتج من مزود التيار قبل بدء أعمال الصيانة والتنظيف.

يوجد خطر وقوع صدمة كهربائية!

خطر:

اترك الجهاز يبرد قبل تنظيفه. أسطح ساخنة قد تسبب الحروق!

- قم بتنظيف المنتج بالكامل بعد كل استخدام. نظف الجهاز بعناية بعد كل مرة استخدام، بهذه الطريقة سيكون ممكناً إزالة أي رواسب طهي بشكل أسهل، ومن ثم تتفادى حرقها عند استخدام الموقد في المرة التالية.
- لا يتطلب تنظيف الجهاز أي مواد تنظيف خاصة. استخدم المياه الدافئة مع سائل التنظيف، وقطعة قماش ناعمة أو إسفنج لتنظيف المنتج ثم قم بمسحه بقطعة قماش جافة.
- تأكد دائماً من مسح أي سوائل زائدة تماماً بعد التنظيف ومسح أي انكسب في الحال.
- لا تستخدم مواد التنظيف التي تحتوي على أحماض أو كلور لتنظيف أسطح الاستانلس والمقبض. استخدم قطعة قماش ناعمة مع منظف سائل (لا يعمل على التآكل) لمسح هذه الأجزاء وتنظيفها، مع الانتباه للمسح في اتجاه واحد.

قد يلحق التلف بسطح الجهاز بفعل بعض مواد

التنظيف أو المطهرات. لذا لا تستخدم أي مواد تطهير قوية أو مساحيق/كريم التنظيف أو أدوات حادة.

لا تستخدم منظفات البخار لتنظيف الجهاز حيث أن

ذلك قد يتسبب في صدمة كهربائية.

تنظيف الموقد

تنظيف الشعلة

1. قم بإبعاد حوامل الأواني عن الموقد.
2. قم بفك جميع الأجزاء القابلة للفك من الشعلة، وقم بتنظيفها يدوياً بقطعة إسفنج والقليل من مواد التنظيف والماء الساخن.
3. قم بتنظيف الأجزاء غير القابلة للفك من الشعلة بقطعة قماش مبللة.
4. قم بتنظيف الشمعة والعنصر الحراري (في الموديلات المزودة بأشعال وعنصر حراري) بقطعة قماش رطبة بدرجة خفيفة. بعد ذلك، قم بتجفيفها بقطعة قماش نظيفة. تأكد من جفاف فتحات خروج اللهب والشعلة بشكل كامل. وإلا، فلن يتولد الشرر في نهاية الاشتعال.

نظام أمان إغلاق الغاز (في بعض الموديلات مع عنصر حراري)

خطر:



حرر المفتاح إذا لم يشتغل الموقد في خلال 15 ثانية.
انتظر 1 دقيقة على الأقل قبل المحاولة مرة أخرى.
يوجد خطر تجمع الغاز والانفجار!

الشعلة الكبيرة

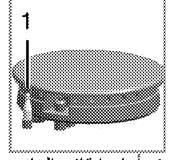

1. أمان إيقاف الغاز

تساعدك الشعلات الكبيرة على الطهي أسرع. الشعلة الكبيرة، والتي تستخدم خاصة في المطبخ الأسبوي هي نوع من المقلاة العميقة أو المسطحة للقلي مصنوعة من صفائح معدنية، والتي تستخدم لطهي الخضروات المفرومة واللحوم بلهب قوي في وقت قصير. وحيث يتم طهي الوجبات على لهب قوي في وقت قصير جدًا في المقلاة التي توزع الحرارة بسرعة وبشكل متساوي، يتم الاحتفاظ بالقيمة الغذائية للأطعمة وتظل الخضراوات هشة. تستطيع استخدام الشعلة الكبيرة للقنور العادية أيضًا. إذا اردت استخدام القدر العادية على الشعلة الكبيرة، ينبغي أن تقوم برفع حامل المقلاة من الموقد.

- ادفع المفتاح إلى الداخل ثم قم بلفه عكس اتجاه عقارب الساعة للإشعال.
- بعد إشعال الغاز، استمر بالضغط على المفتاح لمدة 3-5 ثوان إضافية لتشغيل نظام الأمان.
- إذا لم يتم إشعال الغاز بعد أن قمت بالضغط على المفتاح وتركه، قم بتكرار نفس الإجراء بالاستمرار بالضغط على المفتاح لمدة 15 ثانية.

معلومات عامة حول الطهي



لا تملأ القدر بالمزيت بما يزيد على ثلثها. لا تترك الموقد بدون رقابة عند تسخين الزيت. التسخين المفرط للزيوت يجلب خطر الحريق. ولا تحاول إطلاقاً إطفاء النيران بالماء! عندما تنتضرم النيران في الزيوت، قم بتغطيتها ببطانية نيران أو قماش رطب. قم بإيقاف الموقد عن العمل إذا كان من الآمن فعل ذلك واتصل بإدارة النيران.

استخدام المواقد

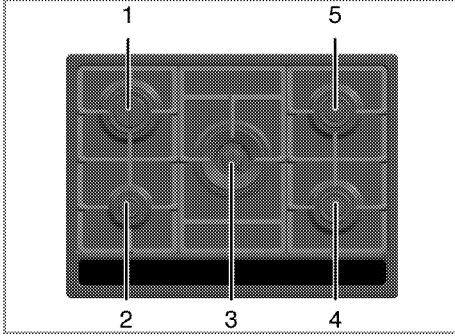

- 1 شعلة سريعة 18-22 سم
- 2 شعلة مساعدة 12-18 سم
- 3 الشعلة الكبيرة 22-30سم
- 4 شعلة عادية 14-20 سم
- 5 شعلة عادية 14-20 سم هي قائمة بالأقطار الموصى بها للأوعية التي يتعين استخدامها على الشعلات المصنفة.

- قبل قلي الأطعمة، دائماً قم بتجفيفها وضعها برفق في الزيت الساخن. تأكد من إتمام ذوبان الأطعمة المجمدة قبل قليها.
- لا تغطي الأنية التي تستخدمها لتسخين الزيت.
- ضع الأواني والقدر بطريقة لا تكون مقابضها أعلى الموقد لمنع سخونة المقابض. لا تضع الأواني الغير متوازنة على الموقد.
- لا تضع الأواني والقدر على مناطق الطهي قيد التشغيل. حيث قد بصيبيها التلث.
- تشغيل مناطق الطهي بدون أنية أو قدر عليها سيتسبب في تلف المنتج. قم بإيقاف تشغيل مناطق الطهي بعد إتمام الطهي.
- حيث أن سطح المنتج يمكن أن يكون ساخناً، فلا تضع أواني البلاستيك والألومنيوم عليه.
- لا ينبغي استخدام هذه الأواني أيضاً للاحتفاظ بالطعام.
- استخدم الأواني أو القدر مسطحة القاع فقط.
- ضع المقدار المناسب من الطعام في القدر والأواني. وبالتالي، لن ينبغي عليك أن تقوم بأي تنظيف غير ضرورية لمنع الأطباق من الفوران.
- لا تضع أغطية الأواني أو القدر على مناطق الطهي.
- ضع القدر بطريقة يكون مركزها على منطقة الطهي.
- عندما ترغب في تحريك القدر على منطقة طهي أخرى، قم برفعها وضعها على منطقة الطهي التي ترغب فيها بدلاً من سحبها.

تحذير



لا تستخدم مقالي الطبخ خارج حدود البعد المذكورة أعلاه. يسبب استخدام أكبر المقالي تسمم بأول أكسيد الكربون وارتفاع درجة حرارة الأسطح المجاورة ومقابض التحكم. استخدام أصغر المقالي قد يجعل اللهب يتسبب في التعرض للحرق.

رمز اللهب الكبير يشير إلى أعلى قوة طهي ورمز اللهب الصغير يشير إلى أقل رمز طهي. في وضع الإيقاف (العلوي)، لا يتم ضخ الغاز للشعلات.

أشعال شعلات الغاز

1. استمر في الضغط على مفتاح الموقد.
2. قم بلفه عكس اتجاه عقارب الساعة نحو رمز اللهب الكبير.

« يتم إشعال الغاز بالشرارة المتولدة.

3. اضبطه على طاقة الطهي المرغوبة.

إيقاف تشغيل شعلات الغاز

قم بلف مفتاح نطاق الحفاظ على سخونة إلى وضع الإيقاف (العلوي).

نصائح لتوفير الطاقة

ستساعدك النصائح التالية على استخدام الجهاز بطريقة فعالة بيئيًا وموفرة للطاقة:

- اعمل دومًا على إذابة الثلج من الوجبات المجمدة قبل طهيها.
- عليك استخدام أواني/أوعية بأغطية عند الطهي. إذا لم يكن هناك غطاء، قد يزداد استهلاك الطاقة 4 مرات.
- اختر الشعلة المناسبة لحجم قاعدة الوعاء المزعم استخدامه. طواختر دوما حجم الأوعية الصحيح لوجباتك. قد تتطلب الأوعية الكبيرة استهلاك قدرًا أكبر من الطاقة.

الاستخدام الأول

عملية التنظيف الأولى للجهاز

قد يلحق التلف بسطح الجهاز بفعل بعض مواد التنظيف أو المطهرات. لذا لا تستخدم أي مواد تطهير قوية أو مساحيق/كريم التنظيف أو أدوات حادة.



1. أزل كافة مواد التغليف.
2. امسح أسطح الجهاز بقطعة قماش مبللة أو أسفنجية، ثم امسحها بقطعة قماش للتجفيف.

إذا تم تغيير نوع الغاز للوحدة، فإنه يجب أيضاً تغيير بطاقة التصنيف التي توضح نوع الغاز بالوحدة.



التخلص من المنتج القديم

- قم بتخزين الجهاز في صندوقه الأصلي وقم بنقل الجهاز في الصندوق الكرتوني الأصلي الخاص به. اتبع التعليمات المكتوبة على الصندوق. إذا لم يكن لديك الصندوق الأصلي، قم بلف الجهاز بالغطاء ذو الفقاع أو بالورق المقوى السميك وقم بربطه بإحكام لتجنب تلفه أثناء النقل.
- قم بإحكام تثبيت الأغطية ودعمات الأواني بشرائط لاصق.

افحص الشكل العام للمنتج للتأكد من عدم وقوع أي تلف له أثناء النقل.

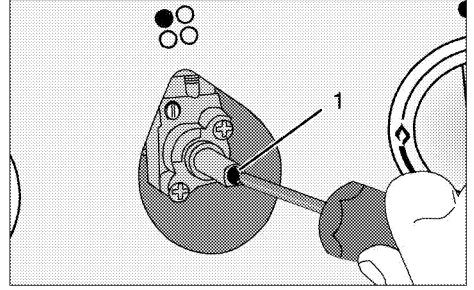

1 مسمار ضبط معدل التدفق

- 2 قابس الشرر
- 3 محقن الغاز
- 4 الشعلة

خطر:



الموقد الذي يحتوي على عناصر تعمل بالغاز والكهرباء. لهذا السبب يجب تركيب الموقد فقط من خلال تقويم التثبيت العداد، استعمال فقط العناصر الآمنة و البراغي المتوفرة مع الجهاز كما هو مبين في الدليل. وإلا فإنه سوف يشكل خطرا على أمن الأرواح والممتلكات .

لا تتم بمحاولة إزالة محابس شعلات الغاز إلا في الظروف غير العادية. يمكنك الاتصال بمركز الخدمة المعتمد إذا لزم تغيير المحابس.



إعداد معدل التدفق المنخفض لمحابس الموقد

1. قم بإشعال الشعلة التي ترغب في ضبطها وقم بلف مقبض التحكم إلى وضع التدفق المنخفض.
2. أخرج المقبض من محبس الغاز.
3. استخدم مفك ذا حجم مناسب لضبط مسمار ضبط معدل التدفق.

بالنسبة لغاز البترول المسال (LPG) (البيوتان - البروبان)، قم بلف المسمار باتجاه عقارب الساعة. بالنسبة للغاز الطبيعي، ينبغي لف المسمار عكس اتجاه عقارب الساعة مرة واحدة. « ينبغي أن يكون الارتفاع الطبيعي للسان اللهب المستقيم في موضع معدل التدفق المنخفض في حدود 6-7 مم.

4. إذا كان ارتفاع لسان اللهب أعلى من المطلوب، قم بلف المسمار باتجاه عقارب الساعة. إذا كان أصغر من ذلك فأدره عكس عقارب الساعة.

5. للقيام بإجراء التحكم النهائي، اضبط الشعلة على كل من وضع الشعلة العالية ووضع التدفق المنخفض وتحقق من تشغيل أو إغلاق لهب الشعلة.

وفقاً لنوع محبس الغاز المستخدم بالجهاز قد يختلف موضع ضبط المسمار.

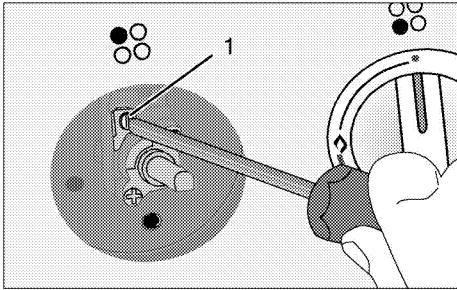

1 مسمار ضبط معدل التدفق

المراجعة النهائية

1. قم بفتح مصدر الإمداد بالغاز.
2. قم بمراجعة عملية تركيب الغاز للتحقق من إحكام التركيب والتثبيت.
3. قم بإشعال الشعلات والتحقق من مظهر ألسنة اللهب.

لا بد وأن يكون اللهب أزرق وأن يكون له شكل منظم. إذا كان اللهب مائل للصفرة، افحص ما إذا كان غطاء الموقد مثبتاً بأمان أو قم بتنظيف الموقد.



تحويلات الغاز

خطر:



قبل بدء العمل في تركيب الغاز، يُرجى إغلاق مصدر الإمداد بالغاز. يوجد خطر وقوع انفجار!

من أجل تغيير نوع الغاز بالجهاز، قم بتغيير كافة محاقن الغاز واضبط اللهب لكافة الصمامات على موضع معدل التدفق المنخفض.

استبدال محقن الغاز الخاص بالشعلات

1. قم بإزالة غطاء الشعلة وجسم الشعلة.
2. قم بفك المحاقن بتدويرها عكس عقارب الساعة.
3. قم بتثبيت محاقن الغاز الجديدة.
4. قم بمراجعة كافة التوصيلات للتحقق من إحكام التركيب والتثبيت.

إمكان المحاقن الجديدة معلمة على عبواتها أو . جدول محقن الغاز، صفحة 9 يمكن الرجوع إلى جدول المحقن.



((تختلف تبعاً لطراز المنتج.)) في بعض شعلات الموقد تتم تغطية الحاقن بقطعة معدنية. يجب أن يتم خلع الغطاء المعدني لاستبدال الحاقن.

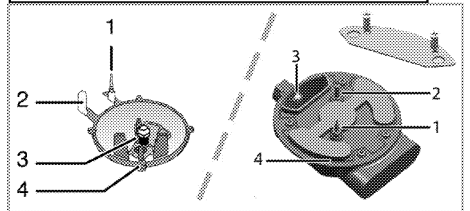

1 جهاز عطل اللهب (يعتمد على الطراز)

3 مشبك التركيب

4 العداد

خطر:
قبل بدء العمل في تركيب الغاز، يُرجى إغلاق مصدر الإمداد بالغاز.
يوجد خطر وقوع انفجار!



- أوضاع ضبط الغاز وقيمته موضحة على الملصقات (أو على ملصق النوع).

i جهازك مُعد للعمل بالغاز الطبيعي.

- يجب تجهيز تركيب الغاز الطبيعي لديك قبل تركيب المنتج.
- يجب أن يتوافر أنبوب مرن عند مخرج التركيب الخاص بتوصيلة الغاز الطبيعي بالمنتج، كما يجب أن يكون طرف هذا الأنبوب مغلقاً بسدادة مُصمّمة. سيقوم وكيل الخدمة بإزالة السدادة المُصمّمة أثناء التوصيل وسيقوم بتوصيل المنتج بجهاز توصيل مباشر (القارنة).
- تأكد من أن صمام الغاز الطبيعي يسهل الوصول إليه.
- إذا رغبت في استخدام المنتج في وقت لاحق بنوع غاز مختلف، فيجب استشارة وكيل الخدمة المعتمد للقيام بإجراء التحويل المطلوب.

تركيب المنتج

1. أزل الشعلات وأغطية الشعلات والشوايات التي على الشعلة من المنتج.
2. اقلب الشعلة، ثم ضعها على سطح مستو.
3. عند تركيب الموقد، ضع الحشية المانعة للتسرب، المرفقة في العلبة، حول الموقد كما يتضح في الصورة التالية، مع ضمان أن تبقى على مسافة 1 إلى 2 ملليمتر في الداخل من الحافة الخارجية للزجاج.

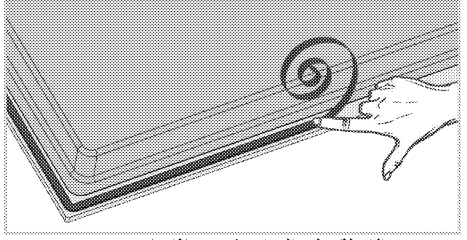

4. ضع الشعلة على العداد وقم بمحاذاتها.
5. يعمل استخدام مشبك التركيب على إحكام تثبيت الشعلة عن طريق التثبيت عبر الفتحات الموجودة بالجسم السفلي.

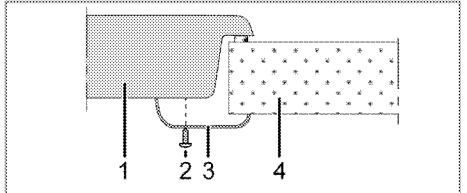

1 الموقد
2 مفك

i عند تركيب الشعلة بالوحدة، يجب تركيب رف ليفصل الوحدة عن الشعلة كما هو موضح بالشكل الموضح أعلاه. ولا يعد هذا الأمر مطلوباً عند التركيب في الموقد المدمج.

على سبيل المثال، إذا كان من الممكن لمس الجزء السفلي من المنتج لأنها مركب على درج، فيجب تغطية هذا القسم بلوح خشبي.

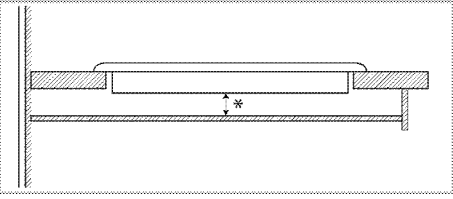

* دقيقة. 15 ملم

منظر خلفي (فتحات التوصيل)

i لا تتمثل أماكن فتحات التوصيل الموضحة في الرسم أدناه سوى مجرد أشكال توضيحية، وقد تختلف حسب طراز المنتج. بُنّتها وفقاً لفتحات التوصيل الموجودة في منتجك.

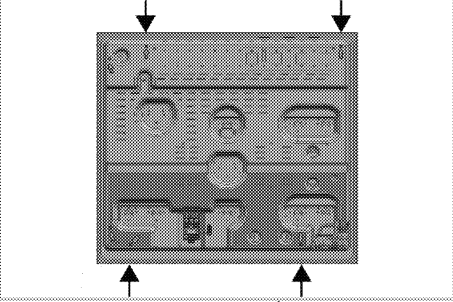

ضع لوحات الشعلات وأغطية لوحة الشعلات والشوايات مرة أخرى في مواضعها الخاصة بعد التركيب.

خطر:
يُعد عمل التوصيلات في فتحات مختلفة أمراً غير جيد بالنسبة للأمان حيث إنه يمكن أن يتسبب في تلف نظام الغاز والكهرباء.



إجمالي استهلاك الغاز (ك.و)	الحد الأدنى لفتحة التهوية (سم ²)
2-0	100
3-2	120
4-3	175
6-4	300
8-6	400
10-8	500
11.5-10	600
13-11.5	700
15.5-13	800
17-15.5	900
19-17	1000
24-19	1250

خطر:
لا يجوز توصيل الجهاز بمزود التيار إلا عبر شخص مفوض ومؤهل. لا تبدأ فترة ضمان الجهاز سوى بعد التثبيت الصحيح.
لن يتحمل المصنع المسؤولية عن أية أضرار نتج من قيام أشخاص غير معتمدين بأي من هذه الإجراءات.

خطر:
يجب ألا يكون أنبوب الأمان مثبتاً أو منثنياً أو موضوعاً بحيث يعيق الحركة أو ملامساً للأجزاء الساخنة بالجهاز.
لا بد من استبدال كابل الطاقة التالف من قبل فني كهربائي مؤهل. وإلا، فهناك خطر حدوث صدمة كهربائية، أو ماس كهربائي، أو حريق!

- يجب أن يتوافق التوصيل مع اللوائح القومية.
- يجب أن تتوافق بيانات مصدر الإمداد بالتيار الرئيسي مع البيانات المحددة على ملصق النوع بالمنتج. يوجد ملصق النوع في المبيت الخلفي للمنتج.
- يجب أن يتوافق كابل الطاقة الخاصة بالمنتج مع القيم الموضحة في جدول المواصفات الفنية".

خطر:
قبل الشروع في أي إجراء من إجراءات التركيب الكهربائي، يُرجى فصل الجهاز من مصدر الإمداد بالتيار الرئيسي.
يوجد خطر وقوع صدمة كهربائية!

i
يجب أن يكون قاسم كابل الطاقة في مكان يسهل الوصول إليه بعد التركيب (لا تقم بتمريره فوق الشعلة).

i
أثناء توصيل الأسلاك الكهربائية، يجب أن تلتزم باللوائح المحلية والوطنية السارية، وينبغي أن تستخدم مأخذ التوصيل / الخط والقابس المناسب للفرن. في حالة تجاوز حدود طاقة المنتج للقدرة الكهربائية لمأخذ التوصيل / المقبس / الخط، يجب توصيل المنتج من خلال تركيب كهربائي ثابت مباشرة بدون استخدام مأخذ التيار / المقبس / الخط.

أدخل قاسم كابل الطاقة في المقبس.

وصلة الغاز

خطر:
لا يمكن توصيل الجهاز بنظام تزويد الغاز سوى عبر شخص مؤهل ومفوض.
خطر الانفجار أو التسمم بسبب الإصلاحات غير الاحترافية!
لن يتحمل المصنع المسؤولية عن أية أضرار نتج من قيام أشخاص غير معتمدين بأي من هذه الإجراءات.

الغرف التي لا تحتوي على أبواب و/أو نوافذ قابلة للفتح والتي تفتح مباشرة على البيئة الخارجية
إذا لم يكن للغرفة المركب بها الجهاز باب و/أو نافذة تفتح مباشرة على البيئة الخارجية، فيجب أن ينظر في منتجات أخرى توفر فتحة تهوية ثابتة غير قابلة للتعديل والغلق وتلبي إجمالي الحد الأدنى من متطلبات فتحة التهوية لإجمالي استهلاك الغاز للجهاز كما هو موضح في الجدول أعلاه. كما ينبغي اتباع ما تشير به لوائح البناء.
إذا كانت غرفة أو مساحة داخلية تحتوي على أكثر من جهاز غاز، فينبغي توفير مساحة تهوية إضافية على رأس المتطلبات الموجودة في الجدول أعلاه. يجب أن تكون مساحة التهوية الإضافية مناسبة للوائح أجهزة الغاز الأخرى.
يجب أيضاً أن يكون هناك خلوص 10 مم على الأقل أدنى الحافة السفلى للباب الذي يفتح على البيئة الداخلية في الغرفة المركب بها الجهاز. يجب أن تتأكد من أن الأشياء مثل السجاد وأغطية الأرض وغيرها لا تؤثر على مساحة الخلوص عند إغلاق الباب.
يمكن أن يوضع الموقد في المطبخ أو مطبخ / مطعم أو غرفة نوم وجلس، ولكن لا يمكن وضعه في حجرة تحتوي على حمام أو دش. يجب ألا يتم تركيب الموقد في غرفة نوم أو جلوس أقل من 20 متراً³.
لا تتركب هذا الجهاز في حجرة أقل من مستوى سطح الأرض إلا إذا كانت مفتوحة بمستوى الأرض في جانب واحد على الأقل.



التركيب والتوصيل

- يمكن تركيب المنتج وتوصيله فقط وفقاً لقواعد التركيب القانونية.
- التوصيل الكهربائي**
قم بتوصيل المنتج بطرف / منفذ أرضي محمي بواسطة دارة إيقاف مصغرة ذات سعة مناسبة وفقاً لما هو وارد في جدول "المواصفات الفنية". يجب أن يقوم فني كهربائي مؤهل بتركيب الطرف الأرضي أثناء استخدام المنتج سواء بمحول أم لا. لن يتحمل شركتنا المسؤولية عن أية أضرار قد نتج عن استخدام المنتج بدون تركيب طرف أرضي وفقاً للتشريعات المحلية.

ليظل الضمان ساري المفعول، ينبغي أن يقوم الفني المؤهل بتركيب الجهاز وفقاً للوائح الحالية.

قيل تركيب الجهاز
تم تصميم الموقد للتركيب على سطح تجاري. يجب ترك مسافة آمنة بين الجهاز وجدران المطبخ والأثاث. انظر الشكل (القيم بالمليمتر).

- يمكن أيضاً استخدامه بحيث يقوم دون أن يستند على شيء. يجب توفير مسافة مقدارها 750 ملليمتر أعلى السطح الساخن.
- (*) إذا كان من المزمع تركيب غطاء الموقد أعلى الموقد، يرجى الرجوع إلى تعليمات مصنع غطاء الموقد الخاصة بارتفاع التركيب (650 ملم حد أدنى).
- أزل مواد التغليف وأربطة النقل.
- يجب أن تكون الأسطح والصفائح الصناعية والمواد اللاصقة المستخدمة مقاومة للحرارة (100 درجة مئوية بحد أدنى).
- يجب محاذاة السطح وتثبيتته أفقياً.
- أقطع فتحة في للموقد في السطح حسب أبعاد التركيب.

 <p>يرجى ملاحظة أن عملية إعداد الموقع والتركيبات الكهربائية والغاز الخاصة بالمنتج تقع في نطاق مسؤولية العميل.</p>
<p>خطر:</p> <p>يجب تركيب الجهاز وفقاً لكافة لوائح الغاز و/أو الكهرباء المحلية.</p> 
<p>خطر:</p> <p>قبل القيام بعملية التركيب، افحص بصرياً المنتج للتأكد من عدم وجود عيوب به. وإذا وجدت عيوب، لا تقم بتركيبه.</p> <p>فالمنتجات التالفة تتسبب في مخاطر على سلامتك.</p> 

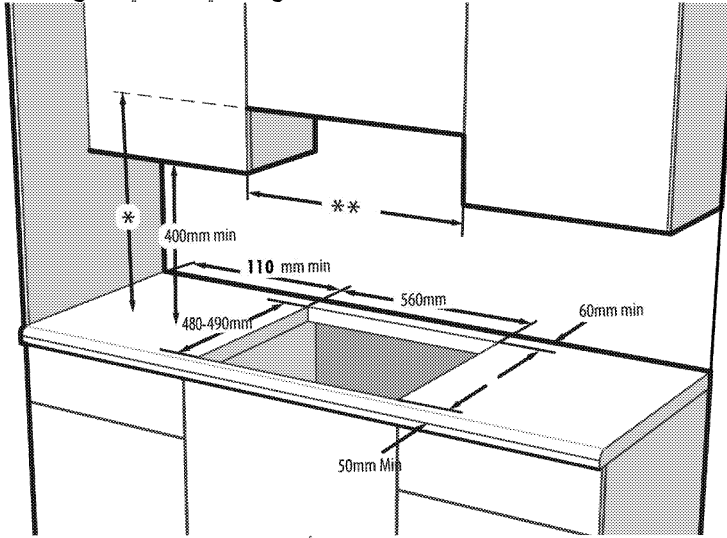

يجب أن تكون هناك فتحات مخصصة للتهوية في الأبواب و/أو النوافذ التي تفتح مباشرة على البيئة الخارجية بالأبعاد المحددة في الجدول الموجود أدناه وفق إجمالي طاقة الغاز للجهاز (إجمالي استهلاك طاقة الغاز من الجهاز موضحة في جدول المواصفات التقنية لدليل المستخدم هذا). إذا لم توجد فتحات مخصصة للتهوية في الأبواب / النوافذ تتوافق مع إجمالي استهلاك الغاز للجهاز كما هو موضح في الجدول أدناه، فيجب إذا وجود فتحة تهوية ثابتة إضافية في الغرفة لضمان تلبية إجمالي الحد الأدنى من متطلبات التهوية لإجمالي استهلاك الغاز للجهاز. يمكن أن تشمل فتحات التهوية الثابتة فتحات للطوب ذو فتحات التهوية الموجود بالفعل، وأبعاد فتحة مجرى غطاء التهوية وغيرهما.

- * الحد الأدنى للطول للمستخرج كما هو موصى به في دليل تعليمات المستخرج
- ** الحد الأدنى للمسافة بين الخزن لا بد وأن يساوي عرض الموقد

تهوية الغرفة

تتطلب جميع الغرف نافذة قابلة للفتح، أو ما يماثلها، وتتطلب بعض الحجرات منفذ تهوية دائماً أيضاً. يتم سحب الهواء المطلوب للاشتعال من هواء الغرفة، كما تنبعث غازات العادم مباشرة في الغرفة. تعد التهوية الجيدة أمراً ضرورياً لتشغيل الأمان للجهاز.

الغرف ذات الأبواب و/أو النوافذ التي تفتح مباشرة على البيئة الخارجية

محتويات العبوة

يمكن أن تتوفر الملحقات المرفقة وفقا لطرز المنتج. قد لا تتوفر كل الملحقات الواردة في دليل المستخدم في المنتج الخاص بك.



1. دليل المستخدم

المواصفات الفنية

الجهد الكهربائي/التردد	220-240 فولت ~ 50 هرتز
نوع الكابل/المقطع	دقيقة F-2V2V05H 3 0,75x ملم ²
نوع الغاز/الضغط	20/20NG G مللي بار
إجمالي استهلاك الغاز	12.4 كيلو واط
التحويل لنوع الغاز/الضغط ⁸	30-28/30 LPG G مللي بار
الأبعاد الخارجية (الارتفاع/العرض/العمق)	46 ملم/750 ملم/524 ملم
أبعاد التركيب (العرض/العمق)	560 ملم/480-490 ملم
الشعلات	
المؤخرة اليسرى	شعلة سريعة
الطاقة	2,9 كيلو واط
المقدمة اليسرى	شعلة مساعدة
الطاقة	1 كيلو واط
الوسط	الشعلة الكبيرة
الطاقة	5 كيلو واط
المقدمة اليمنى	شعلة عادية
الطاقة	1,75 كيلو واط
المؤخرة اليمنى	شعلة عادية
الطاقة	1,75 كيلو واط

تم الحصول على القيم الواردة في بطاقات المنتج أو في المستندات المرفقة معه في ظروف معملية وفقا للمعايير ذات الصلة. وربما تختلف هذه القيم وفقا لظروف تشغيل المنتج وظروف البيئة المحيطة.



قد تختلف المواصفات الفنية بدون إشعار مسبق لتحسين جودة المنتج.



الأشكال الواردة في هذا الدليل هي للتوضيح وقد لا تتوافق مع منتجك.



جدول محقق الغاز

منطقة موضع الموقد	نوع الغاز/ضغط الغاز	2,9 كيلو واط	1 كيلو واط	5 كيلو واط	1,75 كيلو واط	1,75 كيلو واط
		المؤخرة اليسرى	المقدمة اليسرى	الوسط	المقدمة اليمنى	المؤخرة اليمنى
ضغط غاز 20/20 م بار	115	72	171	97	97	
ضغط غاز 30-28/30 م بار	87	50	110	66	66	

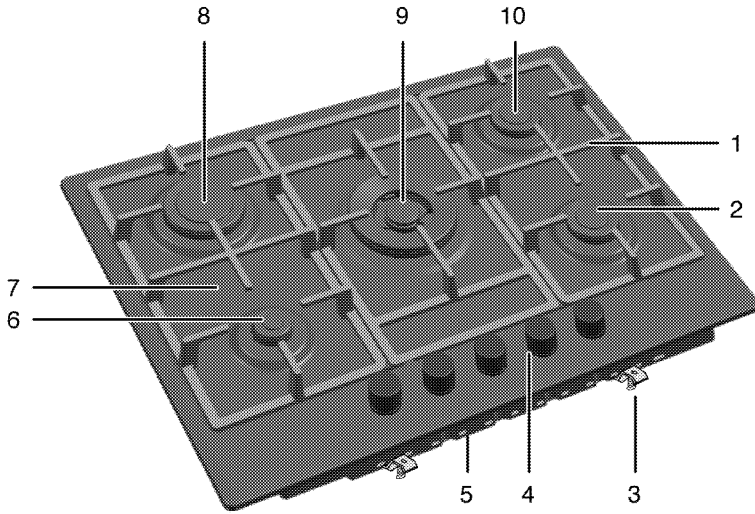

- | | | | |
|----------------|----|---------------|---|
| شعلة مساعدة | 6 | دعامة المقلاة | 1 |
| زجاج معالج | 7 | شعلة عادية | 2 |
| شعلة سريعة | 8 | مشبك التجميع | 3 |
| الشعلة الكبيرة | 9 | لوحة التحكم | 4 |
| شعلة عادية | 10 | غطاء القاعدة | 5 |

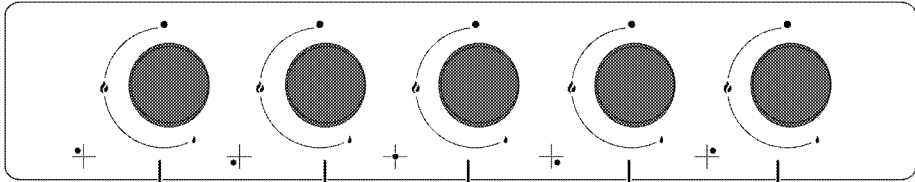

- | | | | |
|----------------------------|---|----------------------------|---|
| شعلة عادية المقدمة اليميني | 4 | شعلة سريعة المؤخرة اليسرى | 1 |
| شعلة عادية المؤخرة اليميني | 5 | شعلة مساعدة المقدمة اليسرى | 2 |
| | | الشعلة الكبيرة الوسط | 3 |

- تشكل مواد التغليف خطراً على الأطفال. لذا احرص على إبعاد مواد التغليف عن متناول الأطفال. يُرجى التخلص من كافة أجزاء مواد التغليف وفقاً للمعايير البيئية.
- منتجات الكهرباء و/أو الغاز خطيرة على الأطفال. احرص على إبعاد الأطفال عن المنتج أثناء عمله ولا تسمح لهم باللعب بالمنتج.
- لا تقم بوضع أي من العناصر التي يمكن للأطفال الوصول إليها فوق الجهاز.

التخلص من المنتج القديم

متوافق مع تشريعات WEEE في التخلص من المنتجات التالفة:



يتوافق هذا المنتج مع تشريعات WEEE للاتحاد الأوروبي (EU/19/2012) يحمل هذا المنتج رمز تصنيف محدد للتخلص من الأجهزة الكهربائية والإلكترونية (WEEE). تم تصنيع هذا الجهاز بأجزاء ومواد عالية الجودة يمكن إعادة استخدامها وهي مناسبة لإعادة التدوير. وعلى ذلك، لا تتخلص من الجهاز مع النفايات المنزلية العادية في نهاية فترة خدمته. عليك أخذه إلى مركز التجميع لإعادة تدوير المعدات الكهربائية والإلكترونية. يرجى استشارة السلطات المحلية لمعرفة أقرب مراكز التجميع.

التوافق مع توجيهات RoHS:

يتوافق المنتج الذي قمت بشراؤه مع توجيهات RoHS للاتحاد الأوروبي (EU/65/2011). لا يحتوي على مواد ضارة أو محظورة مشار إليها في التوجيهات.

التخلص من مواد التغليف

- مواد التغليف خطرة على الأطفال. يجب الاحتفاظ بمواد التغليف في مكان أمين بعيداً عن متناول الأطفال. تم تصنيع مواد التغليف الخاصة بالمنتج من مواد قابلة لإعادة التدوير. تخلص منها بشكل سليم وفرزها وفقاً لتعليمات المخلفات المدورة. لا تتخلص منها مع المخلفات المنزلية العادية.

الجهاز من شبكة التغذية بالطاقة. لا تلمس سطح الجهاز. لا تستخدم الجهاز.

للاعتداع على لهب المنتج؛

- تأكد من تثبيت القابس في المقبس حتى لا يتسبب في شرارة كهربائية.
- لا تستخدم الكابلات التالفة أو المقطوعة أو كابلات التمديد إلا فيما عدا الكابل الأصلي.
- تأكد من عدم وجود أي سائل أو مائع على المقبس المثبت في الجهاز.
- تأكد من تثبيت وصلة الغاز حتى لا تتسبب في تسرب الغاز.

الاستخدام المخصص له الجهاز

- تم تصميم الجهاز للاستخدام المنزلي فقط. حيث إنه غير مصرح بالاستخدام التجاري.
- تنبيه: تنبيه يُستخدم هذا الجهاز لأغراض الطهي فقط. ولا يجب استخدامه لأغراض أخرى، على سبيل المثال تدفئة الحجرة.
- لن تتحمل جهة التصنيع أي مسؤولية عن التلف الذي يصيب الجهاز نتيجة للاستخدام غير السليم أو أخطاء التعامل.

السلامة بالنسبة للأطفال

- تحذير: قد تصبح الأجزاء الخارجية ساخنة أثناء الاستخدام. يجب إبعاد الأطفال عنها.

- لا تلمس القابيس بأيدي مبتلة أبداً! لا تنزع القابيس بسحب الكابل، عليك دائماً سحبه بسحب القابيس.
- لا بد وأن يكون الجهاز غير متصل بالكهرباء أثناء عمليات التركيب، أو الصيانة، أو التنظيف، أو الإصلاح.
- إذا كان كابل الطاقة تالفاً، فيجب استبداله من قبل المصنع أو وكيل الخدمة أو شخص مؤهل لتجنب المخاطر.
- لا بد من تركيب الجهاز بحيث يمكن فصله تماماً من الشبكة. لا بد من توفير الفصل إما عبر قابس التيار، أو مفتاح مدمج في التوصيل الكهربائي الثابت، وفقاً للوائح المبنى.
- عند القيام بأي تعامل مع الأجهزة أو الأنظمة التي تعمل بالكهرباء، ينبغي أن يتم التعامل من خلال الأفراد المؤهلين المعتمدين.
- في حالة وجود تلف ماء، أوقف تشغيل المنتج وافصله عن التيار الكهربائي الرئيسي. للقيام بذلك، أوقف تشغيل المنصهر في المنزل.
- تأكد من أن تيار المنصهر متوافق مع المنتج.
- سلامة المنتج
- تحذير: الجهاز والأجزاء التي يمكن الوصول إليها تصبح ساخنة أثناء الاستخدام. يجب اتخاذ الحذر اللازم لتجنب لمس الأجزاء الساخنة. ويجب إبعاد الأطفال الذين لم يبلغوا الثامنة من العمر عن الجهاز إلا إذا تمت مراقبتهم باستمرار.
- لا تستخدم الفرن في حالة ضعف التمييز أو الضعف بسبب استخدام الكحول و/أو العقاقير.
- توخ الحرص عند استخدام المشروبات الكحولية في أطباقك. حيث يتبخر الكحول في درجات الحرارة العالية وقد يتسبب في نشوب حريق حيث يمكن أن تتدلع النيران في حالة تلامسه مع الأسطح الساخنة.
- تأكد من عدم وجود مواد قابلة للاشتعال بجوار الجهاز وذلك لأن جوانب الجهاز تصبح ساخنة أثناء الاستخدام. أبق كافة فتحات التهوية خالية من العوائق.
- لا تستخدم منظفات البخار لتنظيف الجهاز حيث أن ذلك قد يتسبب في صدمة كهربائية.
- تحذير: الطهي بدون رقابة على الموقد بزيت أو سمن من الممكن أن يكون خطيراً وقد ينتج عنه حريق. لا تحاول إطفاء النار بالماء، ولكن عليك غياف الجهاز ثم تغطية اللهب، أي، بغطاء أو بطانية مضادة للحريق.
- تنبيه: يجب الإشراف على الطهي. يجب الإشراف باستمرار على عملية الطهي السريع.
- تحذير: خطر الحريق: لا تقم بتخزين الأشياء على أسطح الطهي.
- تحذير: إذا كان السطح مشروخاً، عليك إيقاف الجهاز لتجنب احتمال الصعقة الكهربائية.
- في حالة كسر زجاج لوحة التسخين: أطفئ على الفور كل الشعلات وأي عناصر تسخين كهربائية وقم بعزل

مستوى التهوية الميكانيكية إذا كانت موجودة.

- ينبغي فحص الأجهزة التي تعمل بالغاز والأنظمة بصورة دورية للتحقق من أدائها لوظائفها على نحو صحيح. يجب فحص المنظم، والخرطوم، ومشبكه بانتظام واستبدالهم في الفترات الموصى بها من قبل الشركة المصنعة أو عند الضرورة.
- قم بتنظيف شعلات الغاز بصورة دورية. ينبغي أن تكون أسنة لهب الشعلة زرقاء ومشتعلة بالتساوي.
- يجب استخدام هذا المنتج في غرفة تحتوي على جهاز استشعار أول أكسيد الكربون الذي تم ضبطه بشكل سليم ليعمل جيداً. تأكد من أن جهاز استشعار أول أكسيد الكربون يعمل بشكل صحيح ويتم الحفاظ عليه كثيراً. يجب تثبيت جهاز استشعار أول أكسيد الكربون على بعد 2 متر من المنتج.
- يعد الاشتعال الجيد أمراً مطلوباً في الأجهزة التي تعمل بالغاز. في حالة الاشتعال غير الكامل للشعلات، قد ينبعث غاز أول أكسيد الكربون. يعد أول أكسيد الكربون غاز عديم اللون وعديم الرائحة وسام للغاية وله تأثير قاتل حتى لو كان بكميات صغيرة جداً.
- قم بطلب المعلومات الخاصة بأرقام هواتف طوارئ الغاز وإجراءات السلامة في حالة شم رائحة الغاز من موزع الغاز المحلي.
- ما تفعل عند شم رائحة غاز
- لا تقم بإشعال أي نيران ولا تُدخن. لا تقم بتشغيل أي مفاتيح كهربية (مثل

مفاتيح المصابيح، أو جرس الباب، ... إلخ). لا تقم باستخدام الهاتف الثابت أو الهاتف المحمول. خطر الانفجار أو التسمم!

- قم بفتح الأبواب والنوافذ.
- قم بإغلاق كافة الصمامات بالأجهزة التي تعمل بالغاز وعداد الغاز.
- قم بمراجعة كافة الأنابيب والتوصيلات للتأكد من إحكامها. إذا استمرت رائحة الغاز، فقم بمغادرة المبنى.
- قم بتحذير الجيران.
- قم بالاتصال بوحدة إطفاء الحرائق.
- استخدم أحد الهواتف من خارج المنزل. لا تقم بالدخول مرة أخرى إلى العقار حتى يتم إخبارك بأنه من الأمن القيام بذلك.

السلامة الكهربائية

- إذا كان هناك عطب بالجهاز، لا يجب تشغيله ما لم يتم إصلاحه من خلال وكيل الخدمة المعتمد. يوجد خطر وقوع صدمة كهربية!
- عليك عدم توصيل الجهاز سوى بخط/منفذ به طرف أرضي بالجهد والحماية على النحو المحدد في "المواصفات الفنية". يجب أن يقوم فني كهربائي مؤهل بتركيب الطرف الأرضي أثناء استخدام المنتج سواء بمحول أم لا. لا تكون شركتنا مسئولة عن أي مشكلات تنشأ بسبب عدم تأريض الجهاز وفقاً للتشريعات المحلية.
- لا تغسل الجهاز أبداً برش أو صب المياه عليه. يوجد خطر وقوع صدمة كهربية!

1 تعليمات وتحذيرات هامة للسلامة والبيئة.

أشخاص غير معتمدين بأي من هذه الإجراءات ومن الممكن أن يتسبب ذلك في إبطال الضمان. قبل التركيب، اقرأ التعليمات بعناية.

- لا تقم بتشغيل الجهاز إذا كان معيياً أو في حالة ظهور تلف واضح.
- تأكد من إغلاق مفاتيح ومقابض الوظائف بعد كل استخدام.

السلامة عند التعامل مع الغاز

- ينبغي أن يتم التعامل مع الأجهزة والأنظمة التي تعمل بالغاز من خلال الأفراد المؤهلين المعتمدين والمسجلين على أنهم يتعاملون مع الغاز بأمان فقط.

قبل الشروع في التركيب، تأكد من توافق ظروف التوزيع المحلي (طبيعة الغاز وضغطه) مع ضبط الجهاز.

الجهاز غير متصل بجهاز تفريغ نواتج الاحتراق. حيث ينبغي تركيبه وتوصيله وفقاً للوائح التركيب الحالية. لذا يجب الاهتمام على وجه الخصوص

بالمتطلبات المتعلقة بالتهوية، راجع قبل تركيب الجهاز، صفحة 10

تنبيه: تحذير: "استخدام جهاز طهي يعمل بالغاز يؤدي إلى إنتاج حرارة ورطوبة في الحجرة المركب فيها. تأكد من أن المطبخ جيد التهوية وبخاصة عندما يكون الجهاز قيد الاستخدام.

حافظ على فتحات التهوية مفتوحة وقم بتركيب جهاز تهوية ميكانيكي (غطاء جهاز تهوية ميكانيكي). ربما يستدعي استخدام الجهاز لفترة طويلة إلى وجود تهوية إضافية على سبيل المثال زيادة

يحتوي هذا القسم على إرشادات الأمان التي تساعدك على تفادي خطر الإصابة أو التلف. الإخفاق في اتباع هذه التعليمات من شأنه إبطال الضمان.

بيانات السلامة العامة

- يمكن استخدام هذا الجهاز من خلال الأطفال بعمر أكبر من 8 سنوات، والأشخاص ذوي الإعاقة البدنية، أو الحسية، أو العقلية أو الذين يفتقرون للخبرة والمعرفة إذا كان يوجد إشراف أو تعليمات بشأن استخدام الجهاز بطريقة آمنة وفهم المخاطر المتضمنة.

لا يجوز للأطفال اللعب بالجهاز. لا يجوز تنظيف الجهاز وصيانته من قبل الأطفال بدون إشراف.

هذا الجهاز لا يجوز استخدامه بواسطة أشخاص (بما في ذلك الأطفال) ذوي قدرات جسدية أو حسية أو ذهنية منخفضة أو الذين يفتقدون للخبرة والمعرفة، ما لم يتم الإشراف عليهم أو إرشادهم.

ينبغي الإشراف على الأطفال كي لا يلعبوا بالجهاز.

إذا ما تم تسليم المنتج إلى شخص آخر للاستخدام الشخصي أو لأغراض الاستخدام المستعمل، فيتعين أن يتم أيضاً تسليمه دليل المستخدم وملصقات المنتج وأي مستندات وأجزاء أخرى ذات صلة.

يجب أن لا بعمليات التركيب والإصلاح سوى وكلاء الخدمة المعتمدين. لن يتحمل المصنع المسؤولية عن أية أضرار تنجم عن قيام

10	قبل تركيب الجهاز	1	تعليمات وتحذيرات هامة للسلامة والبيئة.
11	التركيب والتوصيل	4	
13	تحويلات الغاز	4	بيانات السلامة العامة
14	التخلص من المنتج القديم	4	السلامة عند التعامل مع الغاز
15	الإعداد 4	5	السلامة الكهربائية
15	نصائح لتوفير الطاقة	6	سلامة المنتج
15	الاستخدام الأول	7	الاستخدام المخصص له الجهاز
15	عملية التنظيف الأولى للجهاز	7	السلامة بالنسبة للأطفال
16	طريقة استخدام الموقد 5	7	التخلص من المنتج القديم
16	معلومات عامة حول الطهي	7	التخلص من مواد التغليف
16	استخدام المواقد	8	2 معلومات عامة
18	الصيانة والعناية 6	8	نظرة عامة
18	معلومات عامة	8	محتويات العبوة
18	تنظيف الموقد	9	المواصفات الفنية
19	تنظيف لوحة التحكم	9	جدول محقق الغاز
20	استكشاف الأعطال وإصلاحها 7	10	3 التركيب

يرجى قراءة هذا الدليل أولاً!

عملينا العزيز،

شكراً لك على تفضيلك منتجات Beko. نأمل أن تتال أفضل نتائج من جهازك والذي قد تم تصنيعه بجودة عالية وبأحدث التقنيات. وعلى ذلك، يرجى قراءة كامل دليل المستخدم هذا وجميع المستندات المصاحبة له بعناية قبل استخدام الجهاز واحتفظ به كمرجع للاستخدام المستقبلي. إذا أعطيت المنتج لأي شخص، فاعطه دليل المستخدم أيضاً. اتبع جميع التحذيرات والمعلومات الواردة في دليل المستخدم.

تذكر أن هذا الدليل قد يكون مناسباً لموديلات أخرى عديدة. ستكون الفروق بين الموديلات المذكورة بوضوح في الدليل.

تفسير الرموز

في هذا الدليل تم استخدام الرموز التالية:

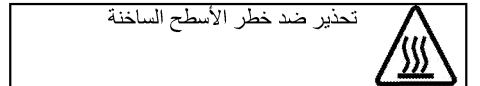
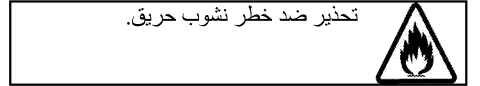
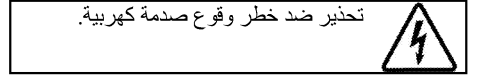
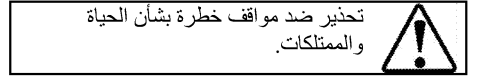
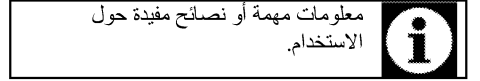

Arçelik A.Ş.
Karaağaç caddesi No:2-6
34445 Sütlüce/İstanbul/TURKEY
Made in TURKEY

CE

beko

مدمج الفرن
دليل المستخدم

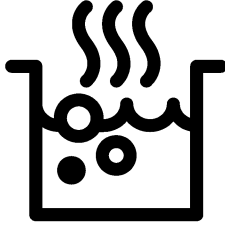

HILWR 75225 S

AR

185.9283.20/R.AB/25.11.2019/2-2

7763582104